

Installation Instructions

Orrington® Collection 30" Pedestal Lavatory

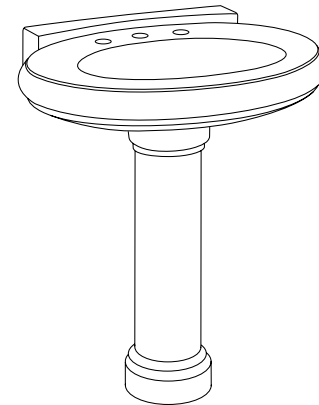

DC016028-DC018110

Danze®

CALL 1-888-328-2383 OR VISIT WWW.DANZE.COM

© 2009 DANZE, INC. ALL RIGHTS RESERVED.
Pub No. IM-DC016028-DC018110/07-09.02

Danze®

Español, página "Español - 1"
Français, page "Français - 1"

INTRODUCTION TO DANZE

Thank you for choosing Danze. We believe that elements in your bathroom should awaken your senses like a splash of cool water. That's what you will experience with Danze.

Danze is a manufacturer of high quality decorative plumbing products for your powder room, kitchen and bath. We offer a broad variety of products, designs & finishes to suit your own particular needs. You can feel confident that our products will provide years of beauty and trouble-free performance.

DANZE VITREOUS CHINA PRODUCTS

Danze vitreous china products include toilets, bidets and lavatories. Our fixtures reflect state-of-the-art design and engineering, and meet or exceed the most rigorous plumbing codes throughout North America. Operating fixtures are equipped with first quality valves and accessories to give you years of trouble-free service.

Should you have questions about your Danze purchase, contact us at our website www.danze.com, or call our technical service center during business hours at 888-328-2383.

Danze, Inc. reserves the right to make product specification changes and to change or discontinue models without notice or obligation in North America.

Assure that sufficient support is behind the finished wall to allow for a secure installation of the anchoring hardware. The Orrington® Pedestal Basin can not be used without the supporting Orrington® Pedestal Column or Orrington® Bathroom Vanity. Local Plumbing and Building Codes should be followed for all installations.

BEFORE INSTALLATION

Check to make sure you have the following parts included in the pedestal basin package:

- (A) 30" Pedestal Basin for Pedestal Column Model DC018110
- (D) Wall Anchor Hardware
 - (C) Expansion Anchors (2 each)
 - (E) Wall Anchor Bolts (2 each)
 - (F) Plastic Wall Anchor Washers (2 each)
 - (H) Wall Anchor Nuts (2 each)
 - (N) Metal Wall Anchor Washers (2 each)
- (G) Cork Pads (4 each)
- (V) Welcome to Danze Kit
 - (W) Installation Instructions
 - (X) Homeowner Care Manual

(Y) Warranty Parts Guide

Check to make sure you have the following parts included in the pedestal column package:

- (B) Pedestal Column for 30" Pedestal Basin Model DC016028
- (I) Pedestal Column Anchor Hardware
 - (J) Pedestal Column Anchor Bolt (1 each)
 - (K) Pedestal Column Anchor Washer (1 each)
 - (L) Pedestal Column Anchor Cap Nut (1 each)
 - (M) Pedestal Column Expansion Anchor (1 each)
- (V) Welcome to Danze Kit
- (W) Installation Instructions
- (X) Homeowner Care Manual
- (Y) Warranty Parts Guide

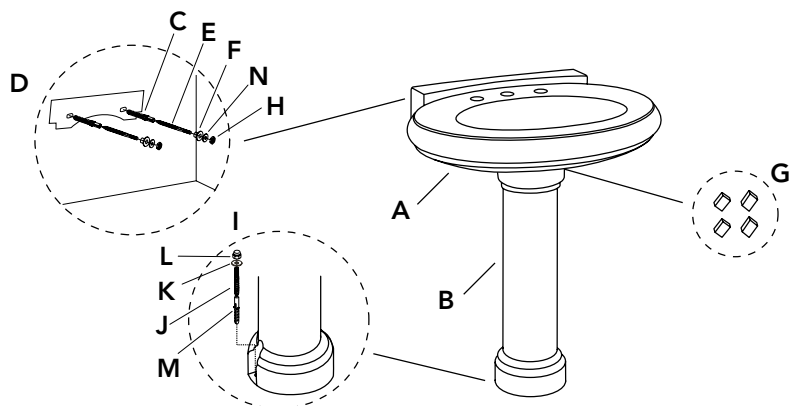

TOOLS REQUIRED

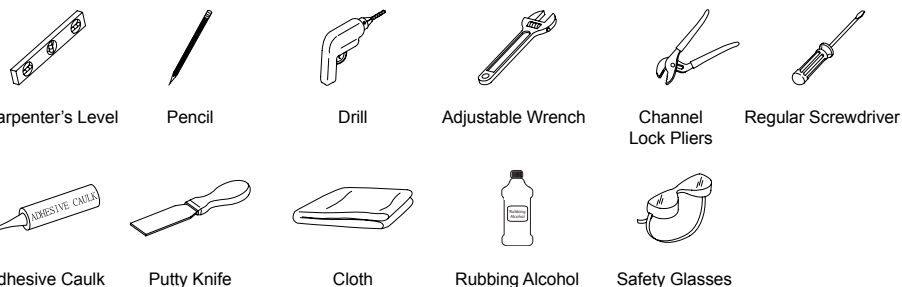

PRODUCT DIMENSIONS

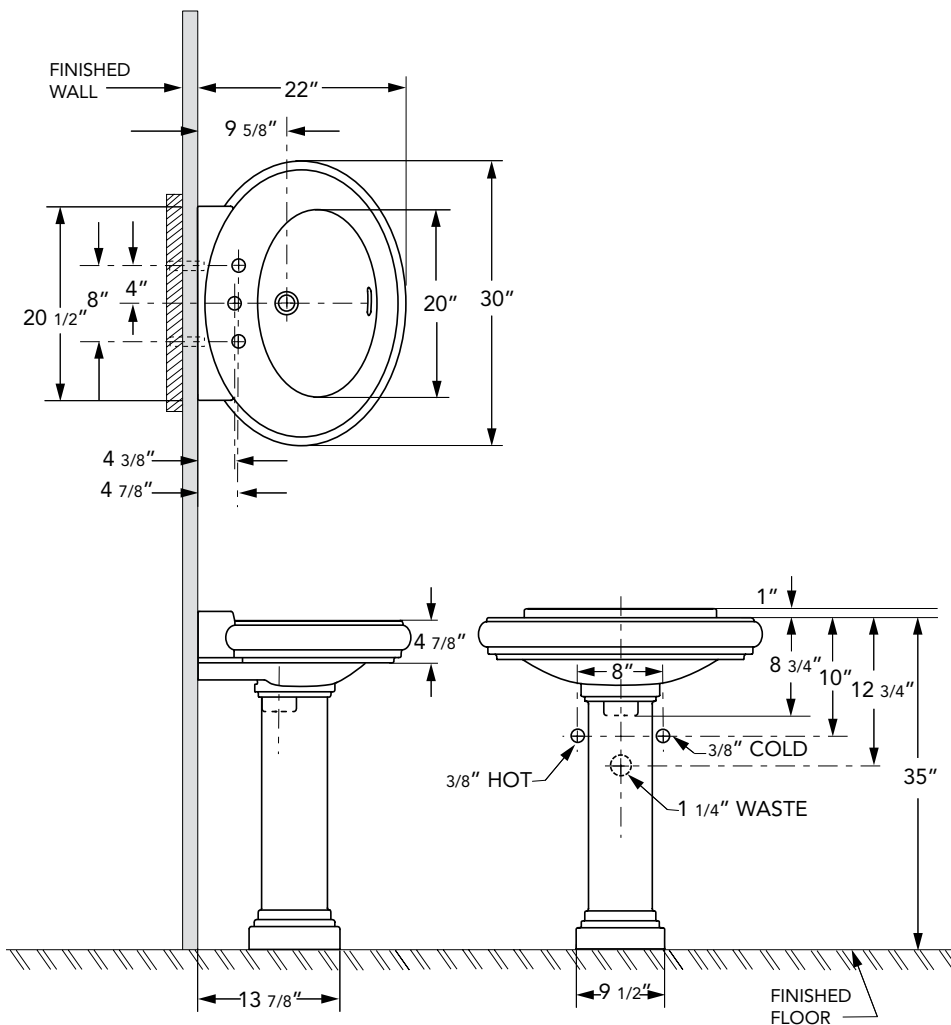

INSTALLATION INSTRUCTIONS

For installation with the Orrington® pedestal column

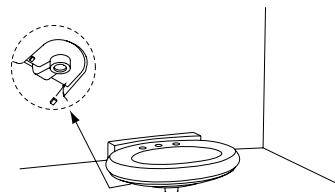

1. Apply two cork pads (G) onto the bottom of the pedestal basin (A) in the pedestal column recess as indicated.

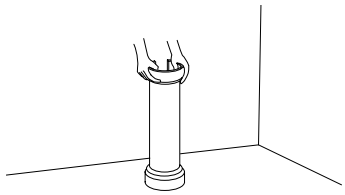

2. Place the pedestal column (B) close to the finished wall in the intended installation location.

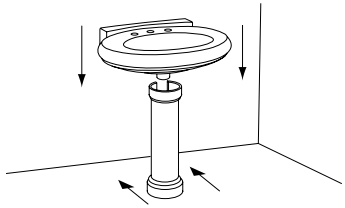

3. Place the pedestal basin (A) onto the pedestal column (B). Adjust the pedestal basin (A) position so that it sits evenly on the pedestal column (B).

4. Carefully slide the assembled pedestal lavatory up against the finished wall. Make sure the back wall of the pedestal basin (A) is flush with the finished wall.

5. Check the top of the pedestal basin (A) for level front to back and side to side. Additional cork pads (G) are provided to aid in leveling the pedestal basin (A) if necessary.

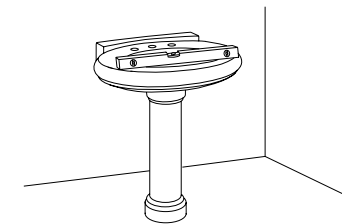

6. Use a pencil to lightly mark the location of the wall anchor holes in the back of the pedestal basin (A) onto the finished wall.

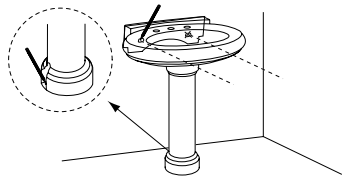

7. Use a pencil to lightly mark the location of the pedestal column base and the pedestal column floor anchor hole onto the floor.

8. Remove the pedestal basin (A) from the pedestal column (B) and set both pieces aside while installing the anchoring hardware.

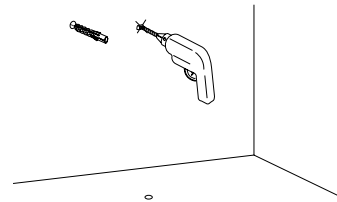

9. Drill $\frac{1}{4}$ " holes in the finished wall on the pencil marks indicating the wall anchor hole location. Install the wall anchor bolts (E) in the finished wall leaving approximately $1\frac{1}{2}$ " of the wall anchor bolts (E) exposed.

10. Drill $\frac{3}{16}$ " hole in the floor on the pencil marks indicating the pedestal column floor anchor hole location.

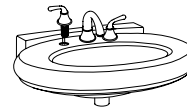

11. Assemble the faucet and drain (not included) in the pedestal basin (A) according to the manufacturer's recommendations.

12. Move the pedestal column (B) back into position aligning the base with the pencil mark on the floor.

13. Set the pedestal basin (A) into the proper position on the pedestal column (B). Align the holes in the back wall of the pedestal basin (A) with the wall anchor bolts (E).

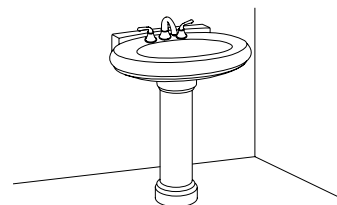

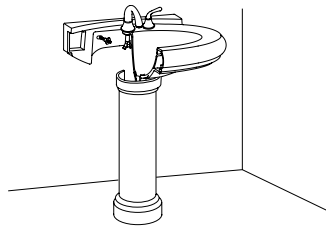

14. Assemble the plastic wall anchor washers (F) onto the wall anchor bolts (E). The plastic wall anchor washers (F) should slide over the wall anchor bolts (E) and into the hole in the back wall of the pedestal basin (A).

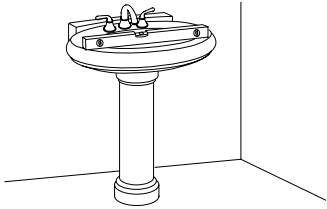

15. Check the top of the pedestal basin (A) for level front to back and side to side. Make final adjustments before assembling the wall anchor nuts (H) onto the wall anchor bolts (E).

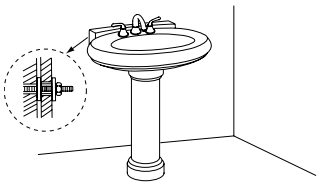

16. Assemble the wall anchor nuts (H) onto the wall anchor bolts (E) and carefully tighten to secure the pedestal basin (A). Be careful not to over tighten the wall anchor nuts (H).

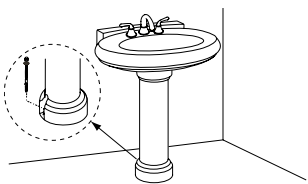

17. Install the pedestal column anchor bolt (J) into the base of the pedestal column (B). Place the pedestal column anchor washer (K) over the pedestal column anchor bolt (J). Assemble the pedestal column anchor cap nut (L) onto pedestal column anchor bolt (J) and carefully tighten to secure the pedestal column (B).

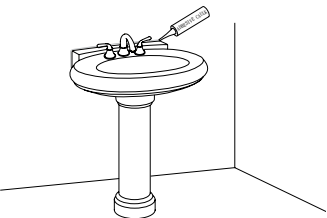

18. Apply a continuous bead of **adhesive caulk** (not included) around the pedestal basin (A) and wall intersection. Smooth the bead of **adhesive caulk** per the adhesive caulk manufacturer's instructions. This will assure a water tight seal between the lavatory and wall.

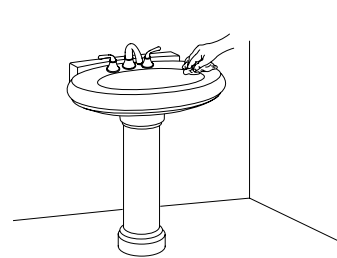

19. Remove excess **adhesive caulk** with a dry **cloth**.

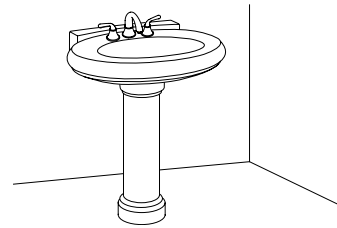

20. Dampen a **cloth** with **rubbing alcohol** and clean any unwanted **adhesive caulk** from the lavatory surface as soon as the wall anchor hardware (D) and pedestal column anchor hardware (I) has been secured.

21. Complete the faucet and drain connections per the manufacturer's recommendations.

For installation on the Orrington® 30" bathroom vanity

1. Install the Orrington® bathroom vanity according to the Installation Instructions provided with the bathroom vanity.

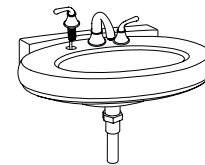

2. Assemble faucet and drain (not included) in pedestal basin (A) according to the manufacturer's recommendations.

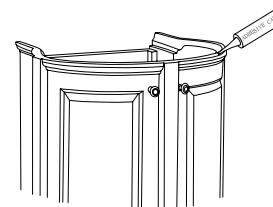

3. Apply a continuous bead of **adhesive caulk** (not included) in the groove on the top surface of the Orrington® bathroom vanity to assure a water tight seal between the pedestal basin (A) and vanity.

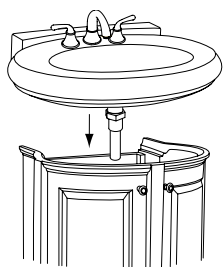

4. Set the pedestal basin (A) into the proper position on top of the Orrington® bathroom vanity. Adjust the pedestal basin position to assure that there is an even amount of overhang showing around the top of the Orrington® bathroom vanity.

5. Press down firmly on the pedestal basin rim to distribute the adhesive.

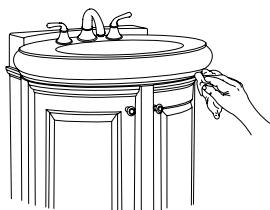

6. Remove excess adhesive with a dry cloth.

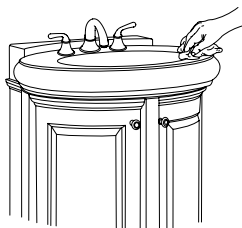

7. Dampen a cloth with rubbing alcohol and clean any unwanted adhesive caulk from the pedestal basin surface as soon as it has been placed.

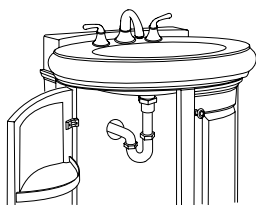

8. Complete the faucet and drain connections per the manufacturer's recommendations.

Please refer to Homeowner Care Manual for care and maintenance information.

INSTRUCCIONES PARA LA INSTALACIÓN

Lavabo tipo pedestal Orrington® de 30"

PRESENTACIÓN DE DANZE

Gracias por haber elegido Danze. Consideramos que los elementos que componen su cuarto de baño deberían reavivar sus sentidos como el agua fresca. Y esto es lo que deseamos que sienta con Danze.

Danze fabrica material sanitario decorativo de calidad superior para su medio baño, cocina y cuarto de baño. Le ofrecemos una amplia variedad de productos, modelos y acabados que se adaptan a sus necesidades particulares. Puede estar seguro de que nuestros productos le brindarán años de belleza y de servicio sin problemas.

PRODUCTOS DE PORCELANA VITRIFICADA DE DANZE

Los productos de porcelana vitrificada de Danze comprenden inodoros, bidés y lavabos. Nuestros aparatos sanitarios son el resultado del diseño y de las tecnologías más modernas y cumplen o superan las exigencias más rigurosas de los códigos de plomería en Norteamérica. Nuestros aparatos están equipados con válvulas y accesorios de primera calidad que le ofrecerán años de servicio sin problemas.

Si tiene alguna pregunta sobre algún producto de Danze, comuníquese con nosotros en nuestra página web www.danze.com, o llame a nuestro centro de servicios técnicos en horas normales de oficina, en el teléfono 888-328-2383.

Danze, Inc. se reserva el derecho de efectuar cambios en las características técnicas de sus productos, de cambiar de modelos o de interrumpir su fabricación sin aviso previo y sin ninguna otra obligación en Norteamérica.

Compruebe que hay suficiente apoyo detrás de la pared acabada para una instalación segura de las piezas que sujetan el lavabo. El lavabo tipo pedestal Orrington® no se puede usar sin la columna pedestal Orrington® o sin un mueble tocador de lavabo Orrington®. Han de cumplirse los códigos locales de plomería y de construcción para cualquier tipo de instalación.

ANTES DE LA INSTALACIÓN

Compruebe que en el paquete del lavabo vengan las piezas siguientes:

- (A) Lavabo de 30" para modelo de columna pedestal DC018110
- (D) Piezas de sujeción a la pared
- (C) Sujetadores de empotramiento (2)
- (E) Pernos murales (2)
- (F) Arandelas murales de plástico (2)

- (H) Tuercas murales (2)
- (N) Arandelas murales de metal (2)
- (G) Almohadillas de corcho (4)
- (V) Bienvenido a Danze Kit
- (W) Instrucciones para la instalación
- (X) Manual del propietario
- (Y) Guía de piezas bajo garantía

Compruebe que en el paquete de la columna pedestal vengan las piezas siguientes:

- (B) Columna pedestal para modelo de lavabo de 30" DC016028
- (I) Piezas de sujeción de la columna pedestal
 - (J) Perno de sujeción de la columna (1)
 - (K) Arandela de sujeción de la columna (1)
 - (L) Tuerca de tapón de la columna (1)
- (M) Sujetador de empotramiento para columna pedestal (1)
- (V) Bienvenido a Danze Kit
 - (W) Instrucciones para la instalación
 - (X) Manual del propietario
 - (Y) Guía de piezas bajo garantía

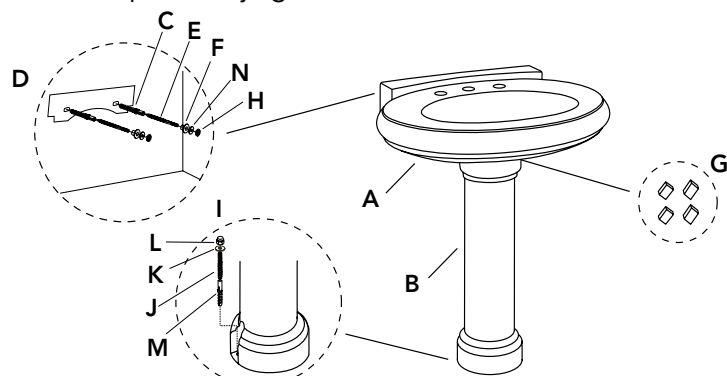

HERRAMIENTAS NECESARIAS



DIMENSIONES DE PRODUCTO

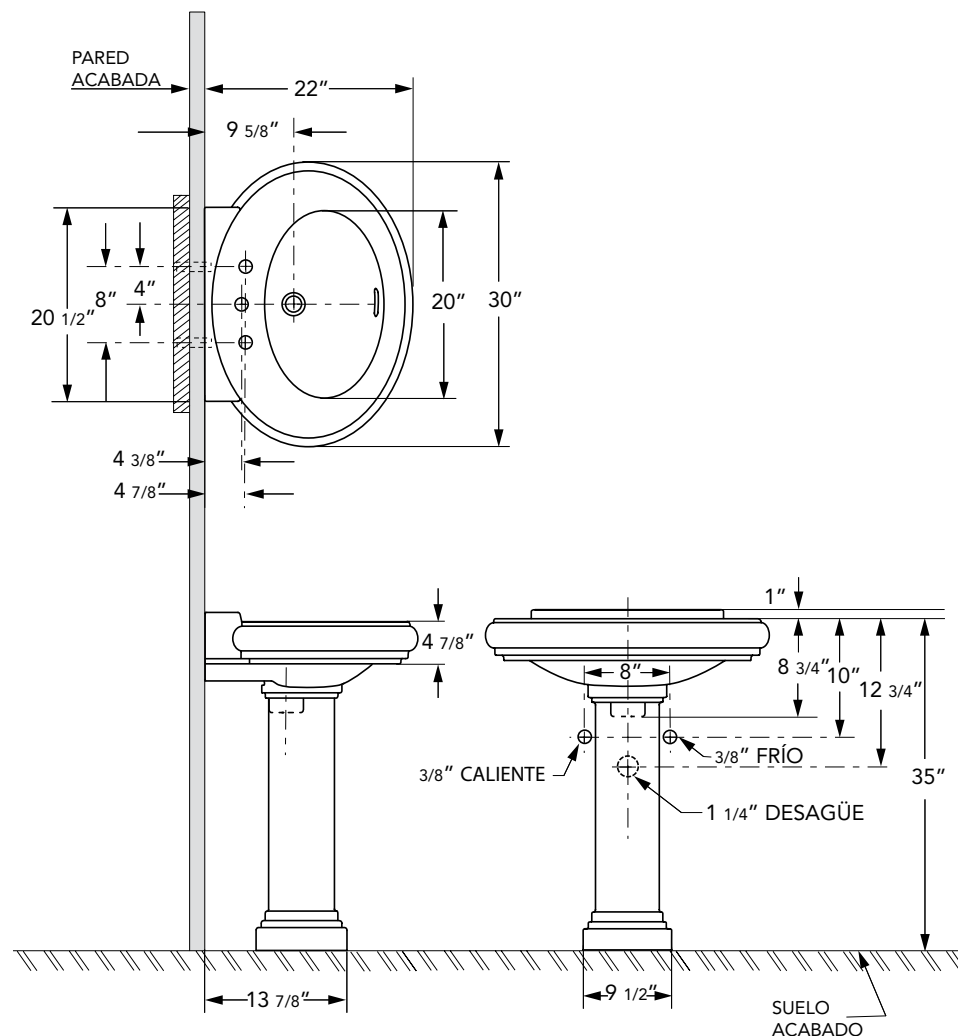

INSTRUCCIONES PARA LA INSTALACIÓN

Para instalar con la columna pedestal Orrington®

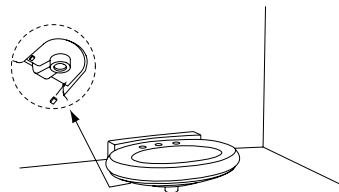

1. Ponga las dos almohadillas de corcho (G) sobre la base del lavabo (A), en el hueco de la columna, como se indica.

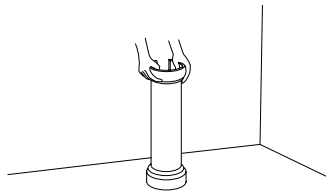

2. Coloque la columna (B) cerca de la pared acabada, en el lugar donde desee efectuar la instalación.

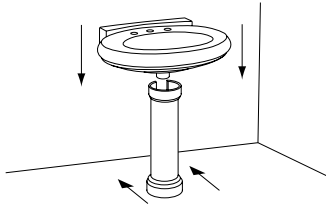

3. Coloque el lavabo (A) sobre la columna (B). Ajuste la posición del lavabo (A) para que se asiente de manera uniforme sobre la columna (B).

4. Lleve cuidadosamente el lavabo tipo pedestal ensamblado contra la pared. Compruebe que la parte trasera del lavabo tipo pedestal (A) se ajusta a la pared.

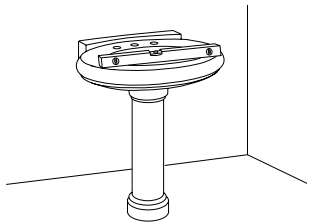

5. Verifique la parte superior del lavabo tipo pedestal (A) para que esté a nivel entre la parte delantera y la trasera y entre un lado y otro. Las almohadillas de corcho (G) adicionales permiten nivelar el lavabo (A) de ser necesario.

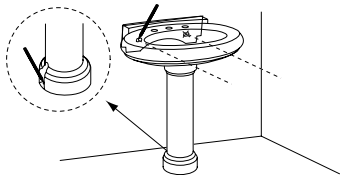

6. Utilice un lápiz para marcar en la pared ligeramente el lugar de los agujeros para las sujeciones en la pared, que están en la parte trasera del lavabo de pedestal (A).

7. Utilice un lápiz para marcar en el suelo ligeramente el lugar de la base de la columna y el agujero para sujetar al suelo la columna.

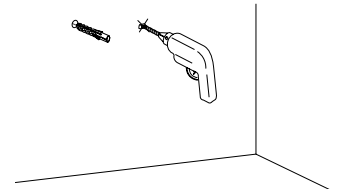

8. Retire el lavabo (A) de la columna (B) y ponga las dos piezas de lado mientras instala las piezas de sujeción.

9. Perfore agujeros de 1/4" en los lugares que marcó con lápiz en la pared. Instale los pernos de sujeción (E) en la pared dejando 1/2" aproximadamente de los pernos (E) fuera.

10. Perfore un agujero de 3/16" en el lugar para el agujero que marcó con lápiz en el suelo para sujetar la columna.

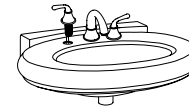

11. Instale el grifo y el desagüe (no incluidos) en el lavabo (A) con arreglo a las instrucciones del fabricante.

12. Vuelva a colocar la columna (B) en el lugar del suelo que marcó con lápiz alineándola con la marca.

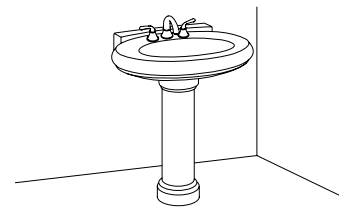

13. Sitúe el lavabo (A) en su lugar sobre la columna (B). Haga coincidir los agujeros situados en la parte trasera del lavabo (A) con los pernos de sujeción de la pared (E).

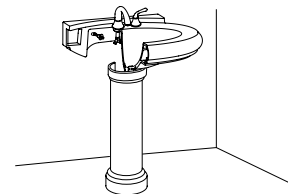

14. Coloque las arandelas de plástico (F) sobre los pernos (E). Las arandelas deben pasar por los pernos de la pared (E) y entrar en los agujeros de la parte trasera del lavabo (A).

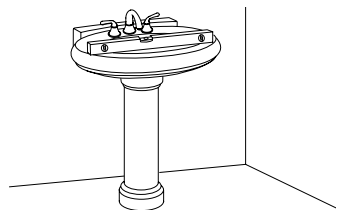

15. Verifique la parte superior del lavabo tipo pedestal (**A**) para que esté a nivel entre la parte delantera y la trasera y entre un lado y otro. Haga los ajuste finales necesarios antes de colocar las tuercas (**H**) en los pernos (**E**).

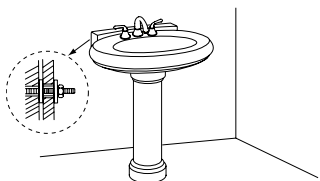

16. Coloque las tuercas (**H**) en los pernos (**E**) y apriete con cuidado para sujetar el lavabo (**A**). No apriete demasiado las tuercas (**H**).

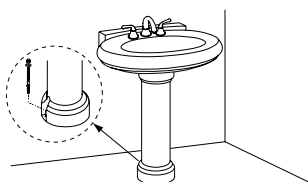

17. Instale el perno de sujeción (**J**) de la columna en la base de la columna (**B**). Coloque la arandela (**K**) de la columna en el perno (**J**) de la columna. Ponga la tuerca de tapón (**L**) de la columna en el perno (**J**) y apriete cuidadosamente para sujetar la columna (**B**).

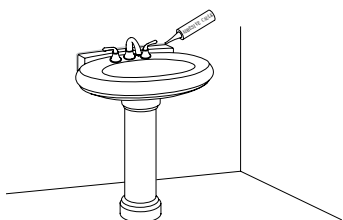

18. Ponga una banda continua de **masilla adhesiva para calafatear** (no incluida) a lo largo de la línea de contacto entre el lavabo (**A**) y la pared. Ablande la masilla según las instrucciones del fabricante. De este modo impermeabilizará la junta del lavabo con la pared.

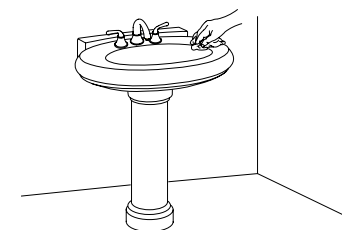

19. Retire la **masilla sobrante** con un **trapo seco**.

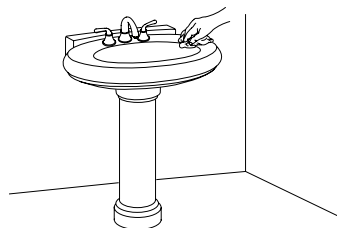

20. Humedezca un **trapo con alcohol** de frotar y limpie las manchas de masilla que se puedan haber producido en la superficie del lavabo una vez que se hayan apretado las piezas de sujeción mural (**D**) y las piezas de sujeción de la columna (**I**).

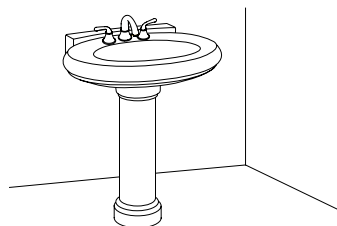

21. Termine la instalación del grifo y del desagüe conforme a las instrucciones del fabricante.

Instalación en el mueble tocador de lavabo de 30" Orrington®

1. Instale el mueble tocador Orrington® conforme a las instrucciones de instalación que vienen con el mueble.

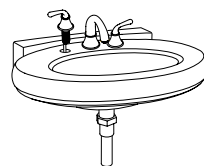

2. Instale el grifo y el desagüe (no incluidos) en el lavabo (**A**) siguiendo las instrucciones del fabricante.

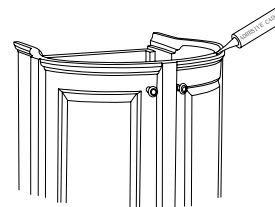

3. Ponga una capa continua de **material sellante** (no incluido) en el borde superior del mueble tocador Orrington® para impedir que entre agua del lavabo (**A**) en el interior del mueble.

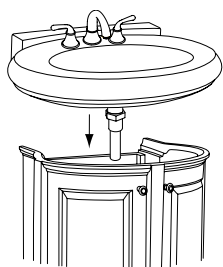

4. Coloque el lavabo (A) en el lugar adecuado sobre el mueble tocador de lavabo Orrington®. Ajuste la posición del lavabo para estar seguro de que sobresale por igual alrededor de la parte superior del mueble tocador de lavabo Orrington®.

5. Presione firmemente en el borde del lavabo hacia abajo para que el sellante se extienda.

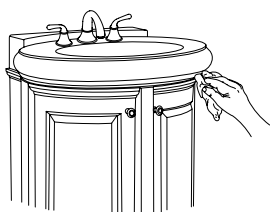

6. Retire el sellante sobrante con un trapo seco.

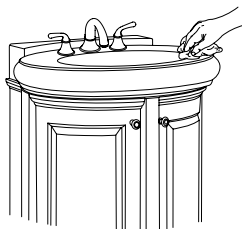

7. Empape un trapo con alcohol de fricción y limpie el sellante sobrante del lavabo y de la plancha o encimera una vez que esté colocado el lavabo.

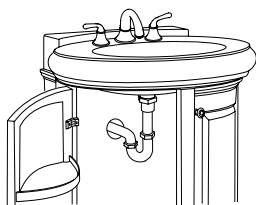

8. Termine de conectar el grifo y el desagüe siguiendo las instrucciones del fabricante.

Consulte el manual del propietario para el cuidado y el mantenimiento.

INSTRUCTIONS D'INSTALLATION

Lavabo sur colonne de 30 po (76,2cm) Orrington®

PRÉSENTATION DE DANZE

Nous vous remercions de choisir Danze. Nous croyons que les différents éléments de votre salle de bain doivent éveiller vos sens comme une eau fraîche dont on s'asperge. C'est exactement l'effet que Danze produit.

Danze est un fabricant de produits de plomberie décoratifs et de grande qualité pour votre cabinet de toilette, votre cuisine et votre salle de bain. Nous offrons une vaste gamme de produits, de modèles et de finis qui répondent à vos besoins spécifiques. Soyez assurés que vous pourrez utiliser nos produits des années durant, sans problème et en toute beauté.

PRODUITS DE PORCELAINE VITRIFIÉE DANZE

Les produits de porcelaine vitrifiée Danze comprennent les toilettes, bidets et lavabos. Nos appareils, de conception avancée, satisfont ou dépassent les normes des codes de plomberie les plus rigoureux d'Amérique du Nord. Les toilettes et bidets sont munis de robinets et d'accessoires de première qualité qui fonctionneront des années durant, sans problème.

Pour toute question concernant votre achat d'un produit Danze, veuillez communiquer avec nous par le biais de notre site Web www.danze.com, ou appeler le centre de service technique durant les heures d'ouverture au 888-328-2383.

Danze Inc. se réserve le droit d'effectuer des changements aux spécifications des produits et de modifier ou d'arrêter la fabrication de modèles sans préavis ni obligation en Amérique du Nord.

S'assurer qu'il existe, derrière le mur fini, un point d'appui assez solide pour permettre d'installer le matériel d'ancrage en toute sécurité. Le lavabo Orrington® ne peut être utilisé sans la colonne Orrington® ou un meuble-lavabo Orrington®. Chaque installation doit être effectuée en respectant les codes de la plomberie et de la construction qui s'appliquent localement.

AVANT D'INSTALLER

S'assurer que les pièces suivantes sont comprises dans l'emballage du lavabo :

- (A) Lavabo de 30 po (76,2cm) pour colonne modèle DC018110
- (D) Matériel d'ancrage mural
- (C) Chevilles à expansion (2 ch.)
- (E) Boulons d'ancrage mural (2 ch.)
- (F) Rondelles d'ancrage mural en plastique (2 ch.)
- (H) Écrous d'ancrage mural (2 ch.)

- (N) Rondelles d'ancrage mural en métal (2 ch.)
- (G) Coussinets de liège (4 ch.)
- (V) Trousse de bienvenue chez Danze
- (W) Instructions d'installation
- (X) Manuel d'entretien du propriétaire
- (Y) Guide des pièces garanties

S'assurer que les pièces suivantes sont comprises dans l'emballage de la colonne :

- (B) Colonne pour lavabo de 30 po (76,2cm) modèle DC016028
- (I) Matériel d'ancrage de colonne
 - (J) Boulon d'ancrage de colonne (1 ch.)
 - (K) Rondelle d'ancrage de colonne (1 ch.)
 - (L) Écrou borgne d'ancrage de colonne (1 ch.)
 - (M) Cheville à expansion pour colonne (1 ch.)
- (V) Trousse de bienvenue chez Danze
- (W) Instructions d'installation
- (X) Manuel d'entretien du propriétaire
- (Y) Guide des pièces garanties

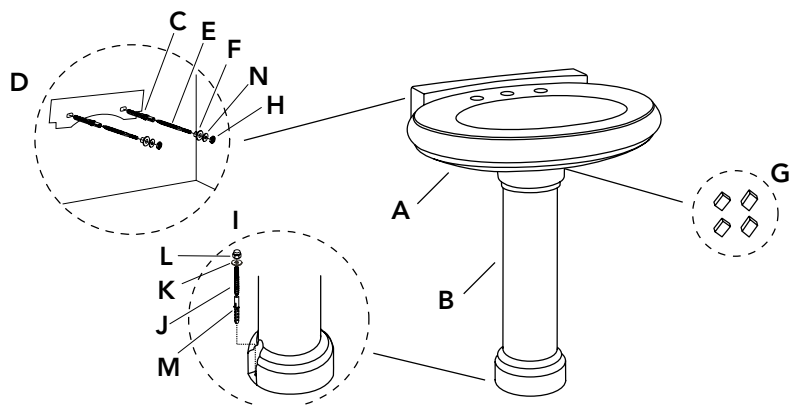

OUTILS REQUIS



DIMENSIONS DU PRODUIT

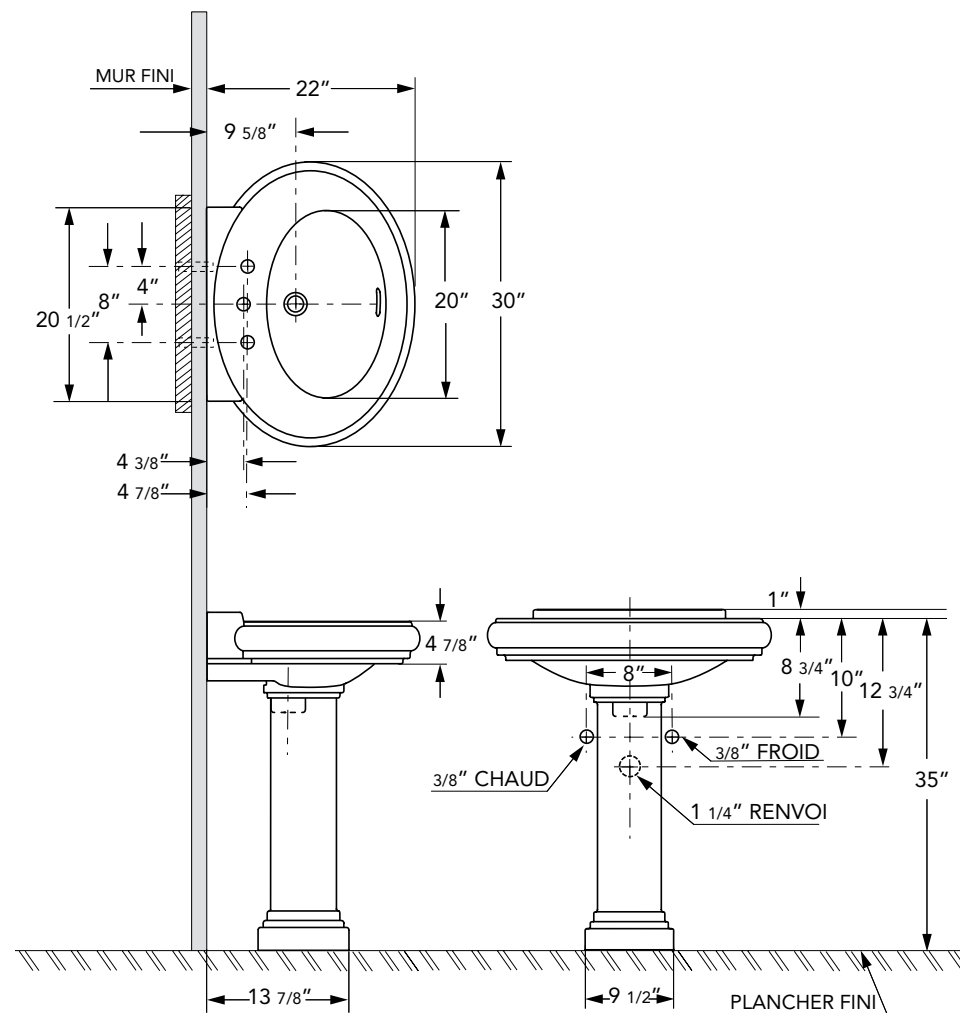

INSTRUCTIONS D'INSTALLATION

Pour installation avec la colonne Orrington®

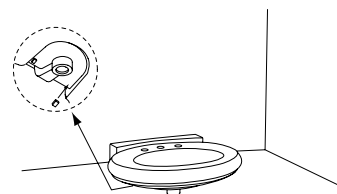

1. Appliquer les deux coussinets de liège (G) sur le dessous du lavabo (A) dans la cavité prévue pour la colonne, comme il est indiqué.

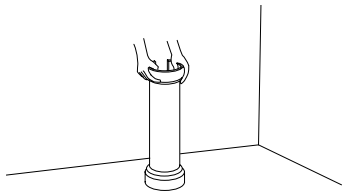

2. Mettre la colonne (B) près du mur fini, à l'endroit où elle sera installée.

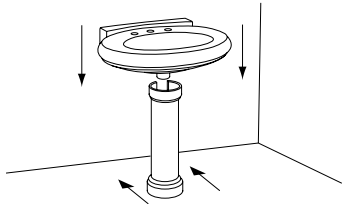

3. Mettre le lavabo (A) sur la colonne (B). Régler la position du lavabo (A) de façon à ce qu'il soit bien centré sur la colonne (B).

4. Glisser délicatement le lavabo sur colonne assemblé contre le mur fini. S'assurer que la paroi arrière du lavabo (A) est tout contre le mur fini.

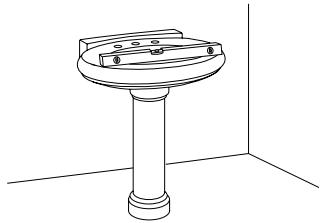

5. Vérifier que le dessus du lavabo (A) est de niveau, d'avant en arrière et de gauche à droite. Des coussinets de liège supplémentaires (G) sont compris pour faciliter la mise de niveau du lavabo (A), si requis.

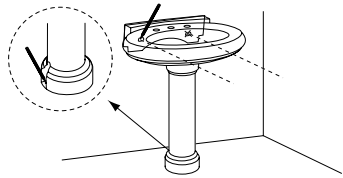

6. À l'aide d'un **crayon**, faire une légère marque pour indiquer l'emplacement des trous d'ancrage mural à l'arrière du lavabo (A) sur le mur fini.

7. À l'aide d'un **crayon**, faire une légère marque au sol pour indiquer l'emplacement de la base de la colonne et du trou d'ancrage au sol de la colonne.

8. Enlever le lavabo (A) de la colonne (B) et mettre les deux pièces de côté pour effectuer l'installation du matériel d'ancrage.

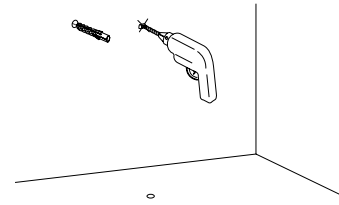

9. Percer $\frac{1}{4}$ po trous dans le mur fini sur les marques de **crayon** indiquant l'emplacement des trous d'ancrage mural. Installer les boulons d'ancrage mural (E) dans le mur fini en les laissant dépasser d'environ $1\frac{1}{2}$ po.

10. Percer $\frac{3}{16}$ po trous dans le sol sur les marques de **crayon** indiquant l'emplacement du trou d'ancrage au sol de la colonne.

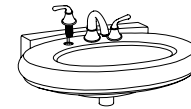

11. Installer le robinet et la vidange (non compris) sur le lavabo (A), selon les recommandations du fabricant.

12. Remettre la colonne (B) en place en faisant coïncider la base avec la marque de **crayon** tracée sur le sol.

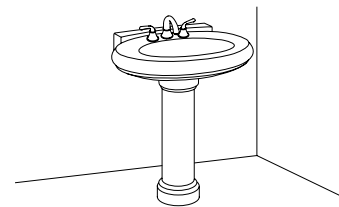

13. Poser le lavabo (A) dans la bonne position sur la colonne (B). Faire coïncider les trous de la paroi arrière du lavabo (A) avec les boulons d'ancrage mural (E).

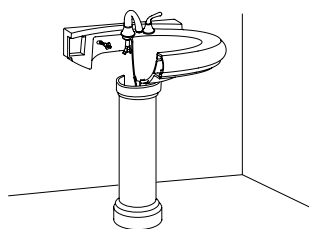

14. Mettre les rondelles d'ancrage mural en plastique (F) sur les boulons d'ancrage mural (E). Les rondelles d'ancrage mural en plastique (F) doivent glisser sur les boulons d'ancrage mural (E) et dans le trou de la paroi arrière du lavabo (A).

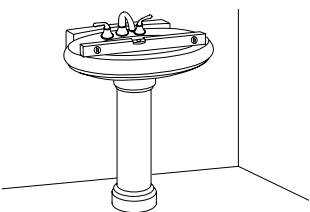

15. Vérifier que le dessus du lavabo (A) est de niveau d'avant en arrière et de gauche à droite. Effectuer les derniers réglages avant de visser les écrous d'ancrage mural (H) sur les boulons d'ancrage mural (E).

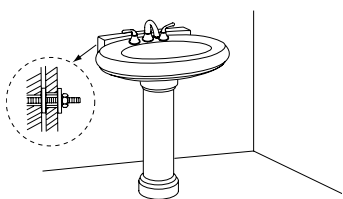

16. Visser les écrous d'ancrage mural (H) sur les boulons d'ancrage mural (E) et serrer avec précaution pour fixer le lavabo (A). S'assurer de ne pas trop serrer les écrous d'ancrage mural (H).

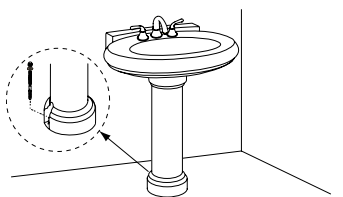

17. Installer le boulon d'ancrage de colonne (J) dans la base de la colonne (B). Mettre la rondelle d'ancrage de colonne (K) sur le boulon d'ancrage de colonne (J). Visser l'écrou borgne d'ancrage de colonne (L) sur le boulon d'ancrage de colonne (J) et serrer avec précaution pour fixer la colonne (B).

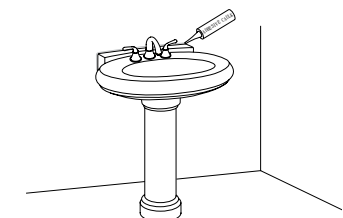

18. Appliquer un cordon continu de **scellant adhésif** (non compris) pour obturer le joint entre le lavabo (A) et le mur. Lisser le cordon de **scellant adhésif** selon les instructions du fabricant de ce produit. Vous obtiendrez ainsi un joint étanche entre le lavabo et le mur.

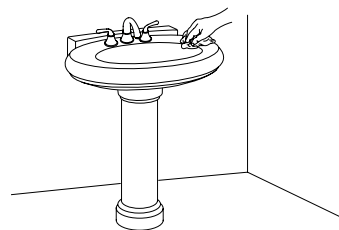

19. Enlever l'excédent de **scellant adhésif** à l'aide d'un **chiffon sec**.

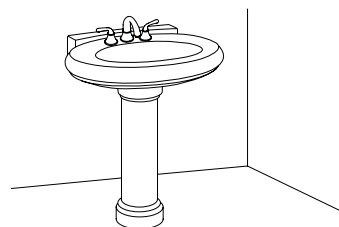

20. Dès que le matériel d'ancrage mural (D) et le matériel d'ancrage de colonne (I) est fixé, humecter un **chiffon d'alcool à friction** et nettoyer, sur la surface du lavabo, toute trace de scellant adhésif non requis.

21. Terminer le raccordement du robinet et de la vidange en suivant les recommandations du fabricant.

Installation sur le meuble-lavabo de 30 po (76,2cm) Orrington®

1. Installer le meuble-lavabo Orrington® selon les instructions d'installation fournies avec celui-ci.

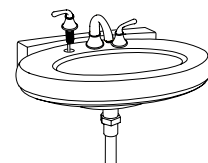

2. Assembler le robinet et le tuyau de vidange (non compris) au lavabo (A) selon les recommandations du fabricant.

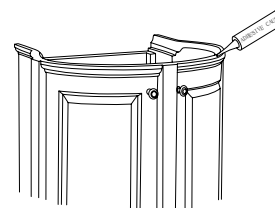

3. Appliquer un cordon continu de **calfeutrant adhésif** (non compris) dans la rainure sur la surface supérieure du meuble-lavabo Orrington® pour s'assurer qu'il existe un joint étanche entre le lavabo (A) et le meuble.

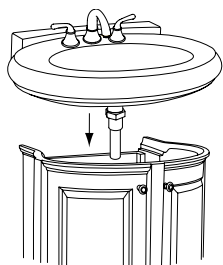

4. Poser le lavabo (A) dans la bonne position sur le dessus du meuble-lavabo de salle de bain Orrington®. Régler la position du lavabo de façon à ce que la partie surplombant le meuble-lavabo pour salle de bain Orrington® soit égale tout autour.

5. Appuyer fermement sur le bord du lavabo pour répartir l'adhésif.

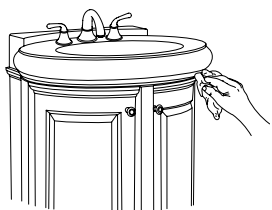

6. Enlever le surplus d'adhésif à l'aide d'un **chiffon sec**.

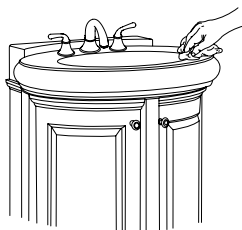

7. Humecter un **chiffon d'alcool à friction** et nettoyer tout **calfeutrant adhésif** devant disparaître du lavabo et du dessus ou du comptoir dès que le lavabo est en place.

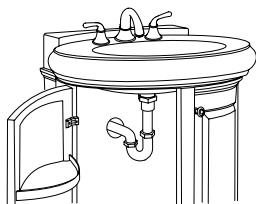

8. Terminer les raccordements du tuyau de vidange et du robinet selon les recommandations du fabricant.

Veuillez référer au manuel d'entretien du propriétaire pour les soins et l'entretien.