

Installation Guide

Bidet

K-4864



K-4876

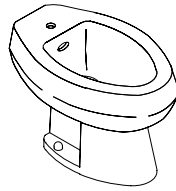

M product numbers are for Mexico (i.e. K-12345**M**)
Los números de productos seguidos de
M corresponden a México (Ej.
K-12345**M**)
Français, page “Français-1”
Español, página “Español-1”

1020408-2-B

THE BOLD LOOK
OF **KOHLER**®

Tools and Materials

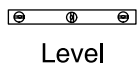
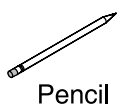

Plus:

- 3/16" Drill Bit
- 3/8" Shut-Off Valves

Thank You For Choosing Kohler Company

We appreciate your commitment to Kohler quality. Please take a few minutes to review this manual before you start installation. If you encounter any installation or performance problems, please don't hesitate to contact us. Our phone numbers and website are listed on the back cover. Thanks again for choosing Kohler Company.

Before You Begin



CAUTION: Risk of personal injury or product damage. Handle with care. Vitreous china can break or chip if the bolts and nuts are overtightened, or if the product is handled carelessly.

- Observe all local plumbing and building codes.
- Carefully inspect the new bidet for damage.
- The bidet must be installed with 3/8" hot and cold shut-off valves.
- Refer to the roughing-in book for dimensional information.
- Site preparation may require additional tools and hardware.

1. Preparation

- Turn the water supply off.
- Install the hot and cold water supplies, shut-off valves, and trap outlet as necessary to conform to roughing-in dimensions.

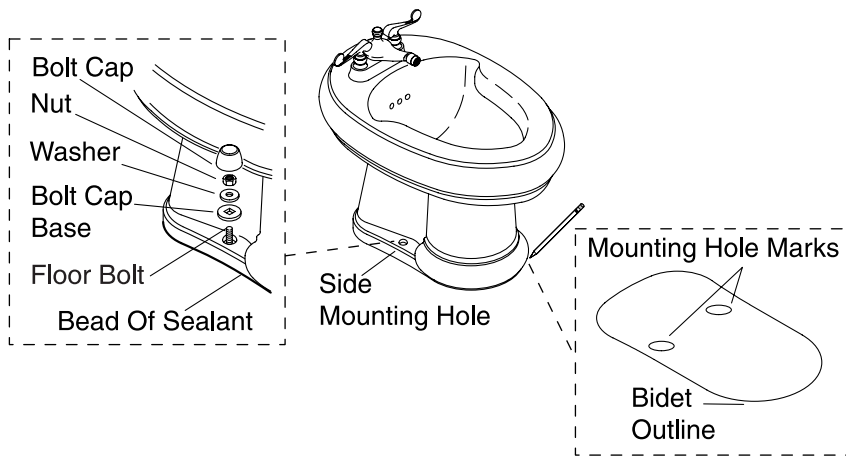

2. Install the Bidet

- Install the bidet faucet and drain according to the manufacturer's instructions.
- Set the bidet on the floor in its mounting location.
- Trace the outline of the bidet base, and mark the location of the two side mounting holes.
- Remove the bidet from the mounting location.
- Drill two 3/16" holes at the marked side mounting hole locations.
- Thread the floor bolts (included) into the mounting holes.
- Apply a bead of sealant around the base of the bidet, and carefully align the bidet inside the outline drawn on the floor.
- Position the bidet in the mounting location so both of the floor bolts extend through the bidet side mounting holes.



CAUTION: Risk of personal injury or product damage.

Vitreous china can break or chip easily if the nuts are overtightened or the product is handled carelessly.

- Assemble the bolt cap bases, washers, and nuts. Hand-tighten the nuts, then tighten an additional 1/2-turn with a wrench.
- If the floor bolts extend more than 1/4" (6mm) from over the top of the nut, loosen the nut and thread the bolt further into the floor. Retighten the nuts, and install the bolt caps.

Install the Bidet (cont.)

Complete the Installation

- Connect the water supplies and drain.
- Turn on the hot and cold shut-off valves. Check the entire installation for leaks. Repair as required.
- Check all connections for leaks for several days.

Guide d'Installation

Bidet

Outils et matériaux



Ruban à mesurer



Crayon



Perceuse



Lunettes de protection

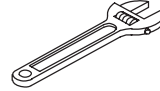

Clé à molette



Niveau



Tournevis à pointe en croix

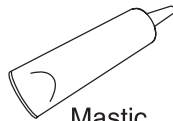

Mastic

Et :

- * Mèche de 3/16 po
- * Robinet d'arrêt de 3/8 po

Merci d'avoir opté pour les produits de la Société Kohler

Nous apprécions votre engagement envers la qualité de Kohler. Veuillez lire attentivement ce guide avant de commencer l'installation. En cas de problèmes d'installation ou de fonctionnement, n'hésitez pas à nous contacter. Nos numéros de téléphone et site web sont contenues au plat verso. Merci encore d'avoir choisi des produits Kohler.

Avant de commencer



ATTENTION : Risque de blessures ou d'endommagement du produit. Manipuler avec précaution. La porcelaine vitrifiée peut casser ou se fragmenter si le produit est manipulé avec négligence.

- Respecter tous les codes de plomberie et de bâtiment locaux.
- Examiner soigneusement le nouveau bidet pour déceler tout dommage.
- Il faut installer des robinets d'arrêt de 3/8 po pour ce bidet.
- Se reporter au diagramme de raccordement.
- Il se peut que la préparation du site nécessite d'outils additionnels.

1. Préparation

- Fermer l'arrivée d'eau.
- Installer l'alimentation en eau, les robinets d'arrêt et la sortie du siphon au besoin, selon le diagramme de raccordement.

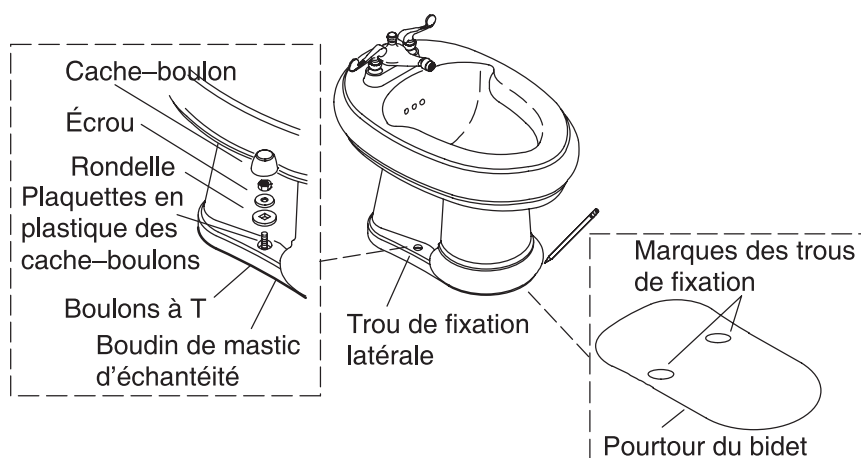

2. Installer le bidet

- Installer le robinet et le drain conformément à la notice du fabricant.
- Placer le bidet à l'endroit d'installation.
- Tracer le bord extérieur de la base du bidet et marquer l'emplacement des deux trous de fixation.
- Enlever le bidet de l'endroit d'installation.
- Percer deux trous de 3/16 po dia aux emplacements marqués précédemment.
- Visser les boulons de sol (inclus) aux trous de fixation.
- Appliquer du mastic d'échantéité autour de la base du bidet, et aligner suivant le pourtour du bidet tracé précédemment.
- Mettre le bidet à l'endroit d'installation, de manière à faire passer les boulons de sol dans les trous de fixation prévus dans le bidet.



ATTENTION : Risque de blessures ou d'endommagement du produit. La porcelaine vitrifiée peut casser ou se fragmenter si le produit est manipulé avec négligence.

- Assembler les plaquettes en plastique des cache-boulons, les rondelles et les écrous. Serrer les écrous à la main, et puis serrer 1/2e de tour additionnel avec une clé.
- Si la projection des boulons de sol par rapport audessus des écrous excède 1/4 po (6 mm), dévisser l'écrou et visser les boulons de sol à fond dans le plancher. Serrer à nouveau les écrous et installer les cache-boulons.

Installer le bidet (cont.)

Compléter l'installation

- Raccorder l'arrivée d'eau et les tuyaux d'évacuation.
- Ouvrir le robinet d'arrêt. Vérifier s'il y a des fuites. Réparer au besoin.
- Pendant plusieurs jours après l'installation, vérifier périodiquement s'il y a des fuites.

Guía de Instalación

Bidet

Herramientas y materiales



Cinta métrica



Lápiz



Taladro



Anteojos de seguridad

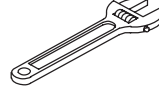

Llave ajustable



Nivel

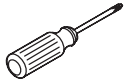

Destornillador de estrías



Sellador

Adicionalmente:
* Broca de 3/16"
* Válvula de retención de 3/8"

Gracias por elegir los productos de Kohler

Apreciamos su elección por la calidad de Kohler. Por favor, tome unos minutos para leer este manual, antes de comenzar la instalación. En caso de problemas de instalación o de funcionamiento, no dude en contactarnos. Nuestros números de teléfono y nuestra página web se encuentran en la solapa posterior. Gracias nuevamente por escoger a Kohler.

Antes de Comenzar



PRECAUCIÓN: Riesgo de lesiones personales o daños al producto. Manéjese con cuidado. La porcelana vítrea puede romperse o astillarse si se asegura demasiado los pernos o las tuercas o si el producto se manipula sin cuidado.

- Cumpla con todos los códigos locales de plomería y de construcción.
- Revise con cuidado el accesorio nuevo para determinar si está dañado.
- El bidet debe instalarse con llaves de paso para el agua fría y caliente de 3/8".
- Consulte el diagrama de instalación para la información dimensional.

Antes de Comenzar (cont.)

- La preparación del sitio puede requerir herramientas adicionales.

1. Preparación

- Cierre el suministro de agua.
- Instale los suministros de agua, las llaves de paso y el sifón de manera tal de cumplir con las dimensiones del diagrama de instalación.

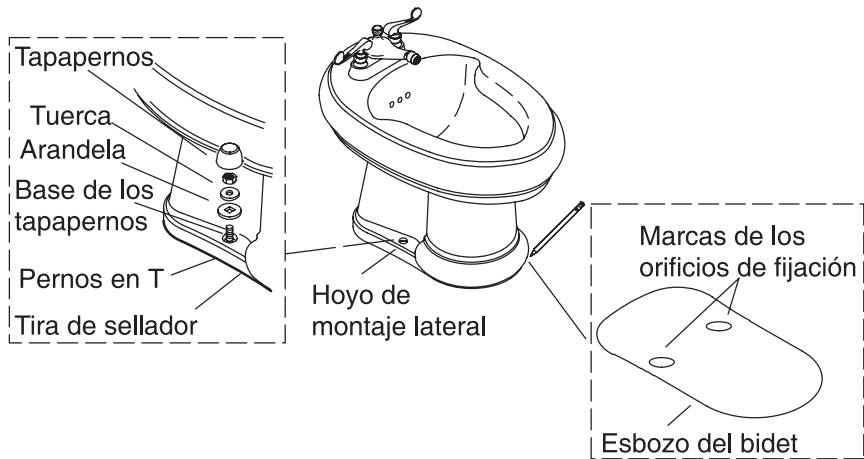

2. Instale el bidet

- Instale la grifería y el drenaje del bidet según las instrucciones del fabricante.
- Coloque el bidet en el suelo, en el lugar de montaje.
- Trace un esbozo de la base del bidet y marque los dos orificios de fijación.
- Remueva el bidet del lugar de montaje.
- Perfore dos orificios de 3/16" (5mm) de diámetro en el lugar de montaje de los huecos laterales.
- Enrosque los pernos del piso (incluidos) en los orificios de fijación.
- Aplique una tira de sellador alrededor de la base del bidet y con cuidado alinee el bidet dentro del esbozo trazado en el suelo.
- Coloque el bidet en el lugar de montaje, de manera tal que ambos pernos del piso se extiendan a lo largo de los huecos laterales de fijación del bidet.



PRECAUCIÓN: Riesgo de lesiones personales o daños al producto. La porcelana vítrea puede romperse o astillarse si se asegura los tornillos en exceso o si el producto se maneja sin cuidado.

- Monte las bases de los tapapernos, las arandelas y las tuercas. Fije las tuercas a mano. Luego, asegure media vuelta con una llave.

Instale el bidet (cont.)

- Si los pernos del piso se extienden más de 1/4" (6mm) más allá de las tuercas, afloje la tuerca y apriete el perno para que entre en el piso. Apriete la tuerca nuevamente e instale las tapapernos.

Complete la instalación

- Conecte los suministros de agua y el desagüe.
- Abra las llaves paso del agua fría y caliente. Revise toda la instalación para verificar que no haya fugas. Repare de ser necesario.
- Revise todas las conexiones durante los siguientes días en caso de fugas.

1020408-2-**B**

1020408-2-**B**

1020408-2-**B**

USA: 1-800-4-KOHLER
Canada: 1-800-964-5590
México: 001-877-680-1310

kohler.com

THE BOLD LOOK
OF **KOHLER**®

©2003 Kohler Co.

1020408-2-B