

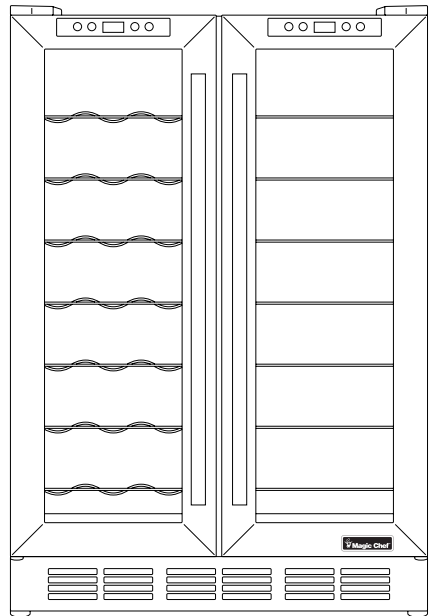

Wine and Beverage Center

User's Manual



Model MCWBC24DST

**PLEASE READ THIS MANUAL CAREFULLY BEFORE USING YOUR
WINE AND BEVERAGE CENTER AND KEEP IT FOR FUTURE REFERENCE.**

PRODUCT REGISTRATION

Thank you for purchasing a Magic Chef® product. The first step to protect your new product is to complete the product registration on our website: www.mcappliance.com/register. The benefits of registering your product include the following:

1. Registering your product will allow us to contact you regarding a safety notification or product update.
2. Registering your product will allow for more efficient warranty service processing when warranty service is required.
3. Registering your product could act as your proof of purchase in the event of insurance loss.

Once again, thank you for purchasing a Magic Chef® product.

TABLE OF CONTENTS

PARTS	4
SPECIFICATIONS	4
IMPORTANT SAFETY INSTRUCTIONS	5
INSTALLATION INSTRUCTIONS	
BEFORE USING YOUR APPLIANCE	5
FREESTANDING INSTALLATION	6
BUILT-IN INSTALLATION	6
ELECTRICAL CONNECTION	7
APPLIANCE FEATURES	
DUAL TEMPERATURE ZONES	8
INTERIOR LIGHT	8
ENGAGED WINE SHELVES	8
TO REMOVE A SHELF	8
TO REPLACE A SHELF	8
OPERATING YOUR APPLIANCE	
TEMPERATURE CONTROL AND DISPLAY	9
INDICATOR LIGHT	9
LOCK AND UNLOCK	9
TEMPERATURE SETTING	10
INTERIOR LIGHT	10
AUTOMATIC DEFROST	11
CARE AND MAINTENANCE	
CLEANING YOUR APPLIANCE	11
VACATION TIME	11
MOVING YOUR APPLIANCE	11
ENERGY SAVING TIPS	11
TROUBLESHOOTING GUIDE	12
WARRANTY	13

PARTS

- 1) Thermostat
- 2) Temperature Control & Display
(Left Zone)
- 3) Circulation Fan
- 4) Interior Light
- 5) Cabinet
- 6) Temperature Control & Display
(Right Zone)
- 7) Drip Pans
- 8) (10) Sculptured Chrome Shelves
(Wine Storage)
- 9) (2) Two-Layer Chrome Racks
(Wine Storage)
- 10) (6) Flat Chrome Shelves
(Beverage Storage)

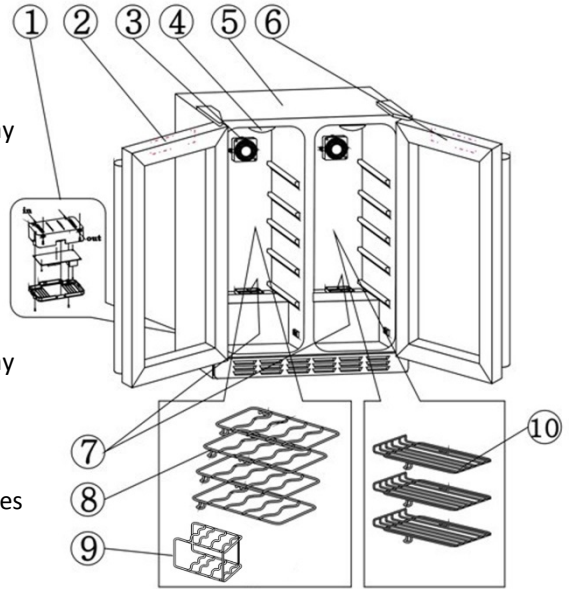

SPECIFICATIONS

Product Description	Wine and Beverage Center		
Unit Dimensions (inches)	Width	Height	Depth
	23.4"	34.4"	24.4"
Net Weight (lbs)	115.7 lbs.		

Note: Height includes door cap; Depth includes door handle.

IMPORTANT SAFETY INSTRUCTIONS



To reduce the risk of fire, electric shock and/or injury when using your appliance, follow these basic precautions:

- Read all instructions before using the wine and beverage center.
- **DANGER or WARNING:** Risk of child entrapment.
- To avoid the possibility of child entrapment, please take the following precautions before throwing out the appliance:
 - Remove all doors from the unit.
 - Leave the shelves in place so that children may not easily climb inside.
- Never allow children to operate, play with, or crawl inside the appliance.
- **Refrigerants:** All refrigeration products contain refrigerants. Under the guidelines of federal law, refrigerants must be removed before the disposal of the product. It is the consumer's responsibility to comply with federal and local regulations when disposing of this product.
- Never clean the appliance parts with flammable fluids. The fumes can create a fire hazard or explosion.
- Do not store or use gasoline or any other flammable vapors and liquids in the vicinity of this or any other appliance. The fumes can create a fire hazard or explosion.

SAVE THESE INSTRUCTIONS

INSTALLATION INSTRUCTIONS

Before Using Your Appliance

- Remove the exterior and interior packing.
- Before connecting the appliance to the power source, let it stand upright for approximately 4 hours. This will reduce the possibility of a malfunction in the cooling system resulting from improper handling during transportation.
- Clean the interior surface with lukewarm water using a soft cloth (see Care and Maintenance instructions on page 11).

Freestanding Installation

- This appliance is designed to be **built-in or freestanding**.
- Locate the appliance away from direct sunlight and sources of heat (stove, heater, radiator, etc.). Direct sunlight may affect the acrylic coating and heat sources may increase electrical consumption. Ambient temperature below 68°F (20°C) or above 90°F (32°C) will hinder the performance of this appliance. **This unit is not designed for use in a garage or any other outside installation.**
- Avoid locating the appliance in moist areas.
- Plug the appliance into a dedicated, properly installed grounded wall outlet. This appliance should be operated on a separate electrical circuit from other operating appliances. Do not under any circumstances cut or remove the third (ground) prong from the power cord. Any questions concerning power and/or grounding should be directed toward a certified electrician or an authorized service center. **This unit is not designed to be installed in an RV or used with an inverter.**
- After plugging the appliance into a wall outlet, allow the unit to cool down for approximately 3-4 hours before placing wine bottles or beverage cans in the appliance.

Built-In Installation

The cutout dimensions illustrated in Figure A allow the door to swing open and also allow access to the pull-out shelves. If you are installing the unit between frameless cabinets, a ½" wide filler strip or side panel may be needed on the hinge side. The filler strip will act as a spacer between the appliance case and the adjacent cabinet door swing. The width of the opening must include the filler panels.

Note: The door should protrude at least 1" beyond the surrounding cabinets.

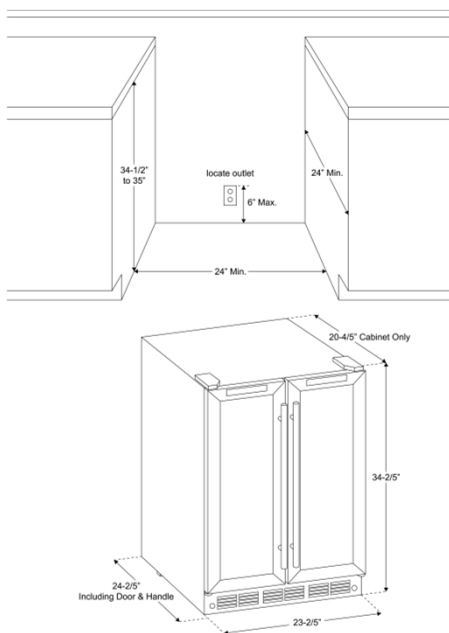

Figure A – The cutout depth must be 24"

Electrical Connection

WARNING

Improper use of the grounded plug can result in the risk of electric shock. If the power cord is damaged, please contact an authorized service center.

- This appliance should be properly grounded for your safety. The power cord of this appliance is equipped with a three-prong plug which mates with standard three-prong wall outlets to minimize the possibility of electric shock.
- Do not, under any circumstances, cut or remove the third ground prong from the power cord supplied.
- This appliance requires a standard 115V AC / 60Hz electrical outlet with a three-prong ground.
- This appliance is not designed to be used with an inverter.
- To prevent accidental injury, the power cord should be secured behind the appliance and not left exposed or hanging.
- Never unplug the appliance by pulling the power cord. Always grip the plug firmly and pull straight out from the receptacle.
- Do not use an extension cord with this appliance. If the power cord is too short, have a qualified electrician or service technician install an outlet near the appliance. The use of an extension cord can negatively affect the performance of the unit.

If any problems with the appliance persist, please contact the Customer Service Department at **888 775-0202** to consult with a representative. Or, visit our website at **www.mcappliance.com** to request warranty service.

APPLIANCE FEATURES

Dual Temperature Zones

- There are two zones in this appliance. They are located side-by-side.
- Each zone has its independent temperature control and display.
- Each of the two zones can be used to store wine bottles or beverages.
- Each of the two zones can hold up to 21 bottles or 57 cans.

Interior Light

- Each zone has its own interior light, which can be switched on or off by pressing the light pad on the control panel. Energy-efficient LEDs are installed for long-term durability.

Engaged Wine Shelves

- All of the shelves have tabs to engage the cabinet on both sides.
- Any of the shelves can be removed to accommodate larger bottles.

To Remove a Shelf

- Remove all bottles (cans) from the shelves.
- Lift the shelf upward and then gently pull out the shelf.

To Replace a Shelf

- Place the sides of the shelf back onto the supporting guides of the cabinet and push back until the shelf tabs slide into place.

Note: Ensure that the tabs are firmly engaged in place before storing any bottles.

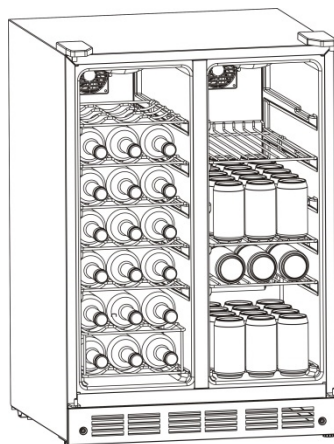

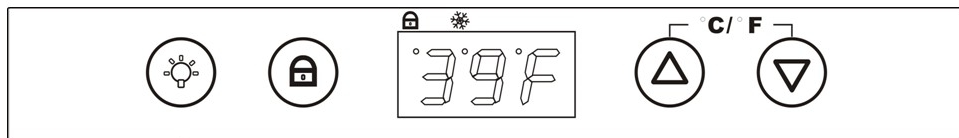

OPERATING YOUR APPLIANCE

Temperature Control and Display





- When the unit is plugged in, the display and pads will illuminate for 3 seconds and an audible beep will be heard.
- The temperature in the left zone and right zone can be independently controlled and displayed.
- The temperature in either zone can be controlled between 39°F to 64°F (4°C to 18°C). (The zone temperature may have a tolerance of +/-5°F (+/-3°C) from the setting depending on different loading and ambient conditions).

Indicator Light







- When lit, the  lock indicator light indicates that all of the control pads are locked and no adjustment can be made to that zone.
- When lit,  indicates that the corresponding zone is in the refrigeration cycle (compressor is running). The indicator will go off once the desired temperature is reached.



Note: The  light will remain on and the compressor may continue to run for several minutes after the desired temperature is reached.

Lock and Unlock



- The lock feature is designed to prevent the settings of your wine and beverage center from being adjusted accidentally. In order to adjust any of the settings you must unlock the control panel by pressing the  lock pad for approximately 3 seconds. Once the unit is unlocked, an audible beep will be heard and the  lock indicator light will go out.
- If no selection is made to adjust the unit in approximately one minute, the control panel will automatically return to the lock mode.
- To lock the unit manually, press the  lock pad.

Temperature Setting

- Unlock the control panel by pressing the  lock pad for approximately 3 seconds. Once the control panel is unlocked, an audible beep will be heard and the  lock indicator light will go out.
- Under normal conditions, the temperature display indicates the current temperature of the corresponding zone. When adjusting the temperature, the temperature display will flash to indicate that the temperature is being adjusted.
- The temperature in the left & right zones can be set independently by pressing the warmer or  colder pads that correspond to the desired zone. The temperature range of both zones can be set between 39°F to 64°F (4°C to 18°C) +/- 5°F.
- When the  warmer or  colder pad is pressed, the temperature displayed will increase or decrease in increments of one degree. If the  warmer or  colder pad is pressed and held for 2 seconds, the temperature displayed will increase or decrease at a speed of one degree per half second.
- Once you have adjusted the left and/or right zone to the desired temperature, release the temperature pad. At this time the temperature displayed will flash for approximately 3 seconds to confirm the selected temperature. Once the display stops flashing the temperature display will indicate the current temperature of that zone.

Note: The temperature display can be changed between Celsius and Fahrenheit by simultaneously pressing and holding both  warmer and  colder pads for approximately 3 seconds. This unit cannot be in  lock mode to perform this operation.

Interior Light

- To turn on / off the interior light, press the  light pad. The unit cannot be in the  lock mode to perform this operation.

Note: The light will turn on / off after the touch pad is released.

AUTOMATIC DEFROST

- The ice build-up on the inner back wall during compressor operation will be automatically defrosted in a compressor off cycle.
- When defrosting is in process, the ❄️ indicators for both zones will go off, and the circulation fans for both zones will run.
- Each zone has its own drip pan placed at the bottom against the rear wall (see Parts on page 4).
- Defrost water will drain into the drip pans. Water accumulated in the drip pans should be discarded periodically. It is recommended to empty the drip pans every second or third week.

CARE AND MAINTENANCE

Cleaning Your Appliance

- Upon installation of your new appliance, it is recommended that it be cleaned thoroughly. Unplug the unit from the wall outlet and remove all contents.
- Wash the inside with a damp warm cloth soaked in lukewarm water and baking soda solution. The solution should be about 2 tablespoons of baking soda to a quart of water. Be sure to keep the door gasket (seal) clean to keep the unit running efficiently. The outside of the appliance should be cleaned with mild detergent and warm water. Dry the interior and exterior with a soft cloth. Dust or anything else blocking the vent may hinder the cooling efficiency of the appliance. Vacuum the vent if necessary.

Vacation Time

- **Short vacations:** Leave the appliance operating during vacations less than 3 weeks.
- **Long vacations:** If the appliance will not be used for 3 weeks or more, remove all content and unplug the power cord. Clean and dry the interior thoroughly. To prevent odor and mold growth, leave the door open slightly.

Moving Your Appliance

- Unplug the unit from the wall outlet, and then remove all contents. Securely tape down all loose items inside your appliance. Lastly, tape the doors shut.

Energy Saving Tips

- The appliance should be located in the coolest area of the room, away from heat producing appliances or heating ducts, and out of direct sunlight. Ensure that the door is closed when the appliance is plugged in.

TROUBLESHOOTING GUIDE

You can solve many common appliance problems easily, saving you the cost of a possible service call. Try the suggestions below to see if you can solve the problem before calling for service.

PROBLEM	POSSIBLE CAUSE
The appliance does not operate.	<ul style="list-style-type: none"> • The appliance is not plugged in. • The circuit breaker tripped or a fuse blew.
The temperature inside the appliance is too warm.	<ul style="list-style-type: none"> • The temperature control is set too warm. Turn the control to a cooler setting and allow several hours for the temperature to stabilize. • The door is kept open too long or is opened too frequently. Warm air enters the appliance every time the door is opened. Open the door less often. • The door is not closed completely. • The door gasket does not seal properly. • The appliance has recently been disconnected for a period of time. It takes 4 hours for the appliance to cool down completely.
The temperature inside the appliance is too cold.	<ul style="list-style-type: none"> • The temperature control is set too cold. Turn the control to a warmer setting and allow several hours for the temperature to stabilize.
The unit vibrates.	<ul style="list-style-type: none"> • Check to assure that the appliance is on a level surface. • The appliance is touching the wall. Re-level the appliance and move it away from the wall. If continued vibrations occurs, turn off the appliance and unplug the power cord. Contact the Customer Service Department for further assistance.
Moisture forms on the interior appliance walls.	<ul style="list-style-type: none"> • The door is slightly open. • The door is kept open too long, or is opened too frequently. Open the door less often. • The door is not sealed properly.
Moisture forms on the outside of the appliance.	<ul style="list-style-type: none"> • The door is slightly open, causing cold air from inside the appliance to meet warm moist air from outside.
The door will not close properly.	<ul style="list-style-type: none"> • The appliance is not on a level surface. • The gasket is dirty.

WARRANTY

LIMITED WARRANTY

MC Appliance Corporation warrants each new “Wine & Beverage Center” to be free from defects in material and workmanship and agrees to remedy any such defect or to furnish a new part(s) (at the company’s option) for any part(s) of the unit that has failed during the warranty period. Parts and labor expenses are covered on this unit for a period of one year after the date of purchase. A copy of the dated sales receipt/invoice is required to receive warranty service, replacement or refund.

In addition, MC Appliance Corporation warrants the compressor (parts only) to be free from defects in material and workmanship for a period of five years. The consumer is responsible for all labor and transportation expenses related to the diagnosis and replacement of the compressor after the initial one-year warranty expires. In the event that the unit requires replacement or refund under the terms of this warranty, the consumer is responsible for all transportation expenses to return the unit to our factory prior to receiving a replacement unit or refund. A refund or replacement will be issued at the discretion of MC Appliance Corporation.

This warranty covers appliances in use within the contiguous United States, Alaska, Hawaii, and Puerto Rico. The warranty does not cover the following:

- Damages due to shipping damage or improper installation
- Damages due to misuse or abuse
- Punctures to the evaporator system due to improper defrosting of the unit
- Content losses due to failure of the unit
- Repairs performed by unauthorized service agents
- Service calls that do not involve defects in material and workmanship, such as instruction on proper use of the product or improper installation
- Replacement or resetting of house fuses or circuit breakers
- Failure of this product if used for purposes other than its intended purpose
- Disposal costs of failed units not returned to our factory
- Any delivery or installation costs incurred as the result of a unit that fails to perform as specified
- Expenses for travel and transportation for product service if your appliance is located in a remote area where service by an authorized service technician is not available
- The removal and reinstallation of your appliance if it is installed in an inaccessible location or is not installed in accordance with published installation instructions
- Refunds for non-repairable products are limited to the price paid for the unit per the sales receipt
- This warranty is non-transferable. This warranty applies only to the original purchaser and does not extend to any subsequent owner(s)

LIMITATIONS OF REMEDIES AND EXCLUSIONS

Product repair in accordance with the terms herein, is your sole and exclusive remedy under this limited warranty. Any and all implied warranties including merchantability and fitness for a particular purpose are hereby limited to one year or the shortest period allowed by law. MC Appliance Corporation is not liable for incidental or consequential damages and no representative or person is authorized to assume for us any other liability in connection with the sale of this product. Under no circumstances is the consumer permitted to return this unit to the factory without the prior written consent of MC Appliance Corporation.

Some states prohibit the exclusion or limitation of incidental or consequential damages, or limitations on implied warranties. This warranty gives you specific rights, and you may also have other rights which vary from state to state.

Model	Parts & Labor	Compressor (Parts Only)	Type of Service
MCWBC24DST	One Year	Five Years	In-Home

For Service or Assistance, please call **888-775-0202**. Or visit us on the web at www.mcappliance.com to request warranty service or order parts.



**CNA International, Inc. d/b/a MC Appliance Corporation. All rights reserved.
Magic Chef® is a registered trademark of CNA International, Inc.**

www.mcappliance.com

Printed in China



Centro de bebidas y vinos

Manual del usuario

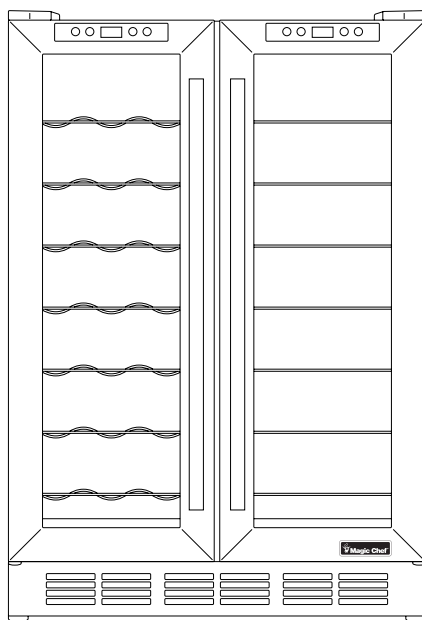

Modelo MCWBC24DST

LEA ESTE MANUAL ANTES DE UTILIZAR SU CENTRO DE BEBIDAS Y VINOS Y GUÁRDELO PARA FUTURA REFERENCIA.

REGISTRACIÓN DEL PRODUCTO

Gracias por comprar el producto Magic Chef®. El primer paso para proteger su nuevo producto es completar la forma de registración en nuestra pagina web:

www.mcappliance.com/register. Los beneficios de registrar su producto incluyen lo siguiente:

1. Al registrar su producto nos permite contactarle para notificarle de un cambio de seguridad o actualización del producto.
2. Si llegara a necesitar servicio bajo garantía, registrando su producto nos permite ser más eficiente en procesar el servicio.
3. En el evento que usted tenga una perdida que esta cubierto por un seguro, registrando su producto puede servir como prueba de su compra.

Una vez más gracias por comprar un producto marca Magic Chef®.

INDICE DE MATERIAS

PARTES	4
ESPECIFICACIONES	4
LAS INSTRUCCIONES IMPORTANTES DE LA SEGURIDAD	5
INSTRUCCIONES DE INSTALACIÓN	
ANTES DE UTILIZAR SU REFRIGERADOR	5
INSTALACIÓN AUTÓNOMA	6
INSTALACIÓN PARA EMPOTRAR	6
CONEXIÓN ELÉCTRICA	7
CARACTERÍSTICAS DEL APARATO	
DOS ZONAS DE TEMPERATURA	8
LUZ INTERIOR	8
ESTANTES PARA EL VINO	8
PARA RETIRAR UN ESTANTE	8
PARA VOLVER A COLOCAR UN ESTANTE	8
FUNCIONAMIENTO DE LA UNIDAD	
CONTROL DE TEMPERATURA Y VISOR	9
INDICADOR LUMÍNICO	9
TRABADO Y DESTABADO	9
PARA FIJAR LA TEMPERATURA	10
LUZ INTERIOR	10
DESCONGELAMIENTO AUTOMÁTICO	11
CUIDADO Y MANTENIMIENTO	
PARA LIMPIAR SU APARATO	11
EN LAS VACACIONES	11
PARA CAMBIAR DE LUGAR SU APARATO	11
RECOMENDACIONES PARA AHORRAR ENERGÍA	11
GUÍA DE RESOLUCIÓN DE PROBLEMAS	12
GARANTÍA	13

PARTES

- 1) Termostato
- 2) Control y pantalla de tempera
(Zona izquierda)
- 3) Ventilador eléctrico DC
- 4) Luz interior
- 5) Gabinete
- 6) Control y pantalla de tempera
(Zona derecha)
- 7) Bandejas de goteo
- 8) (10) Estantes cromados esculp
(Almacenaje de vino)
- 9) (2) Rejillas de dos capas
(Almacenaje de vino)
- 10) (6) Estantes cromados plano
(Almacenaje de bebidas)

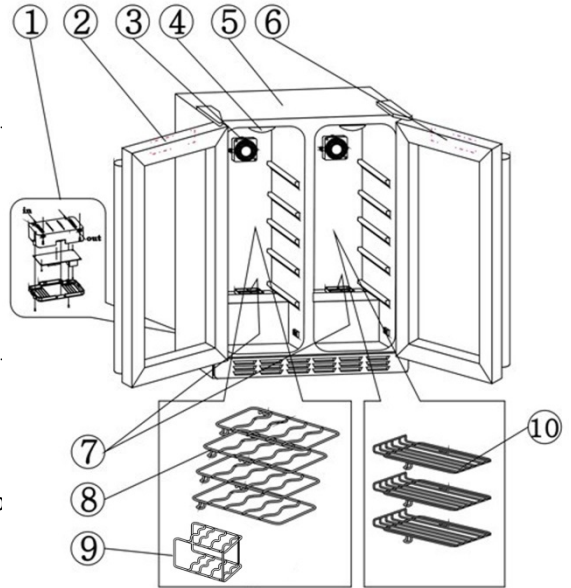

ESPECIFICACIONES

Descripción de producto	Centro de bebidas y vinos		
	Anchura	Altura	Profundidad
Dimensiones (pulgadas) de unidad	23.4"	34.4"	24.4"
Peso neto (kg)	52.5 kg		

Nota: La altura incluye la cubierta de puerta; profundidad incluye la manija de la puerta.

LAS INSTRUCCIONES IMPORTANTES DE LA SEGURIDAD



ADVERTENCIA

Para reducir el riesgo de incendios, golpes de corriente o lesiones cuando utilice su refrigerador, sírvase tener en cuenta las siguientes recomendaciones básicas:

- Lea atentamente todas las instrucciones antes de usar el enfriadora de vino.
- **EL PELIGRO o ADVIRTIENDO:** Riesgo de que los niños queden atrapados.
- Para evitar este riesgo, sírvase observar las siguientes recomendaciones antes de lanzar fuera del refrigerador:
 - Retire la puerta del aparato.
 - Deje los estantes en lugar de modo que los niños no puedan subir fácilmente adentro.
- No deje que los niños usen el Refrigerador, jueguen con él o se introduzcan en el interior.
- **Refrigerantes:** Todos los productos de la refrigeración contienen los refrigerantes, que debajo de las pautas de la ley federal se deben quitar antes de la disposición del producto. Es la responsabilidad del consumidor conformarse con regulaciones federales y locales al disponer de este producto.
- No limpie las partes del refrigerador con productos inflamables. Los vapores pueden originar un incendio o explosión.
- No almacene ni use gasolina ni ningún otro gas o líquido inflamable cuando se encuentre cerca de este refrigerador u otro. Los vapores pueden originar un incendio o explosión.

GUARDE ESTAS INSTRUCCIONES

INSTRUCCIONES DE INSTALACIÓN

Antes de utilizar su refrigerador

- Retire el material de embalaje del exterior e interior.
- Antes de conectar el refrigerador a la fuente de alimentación, déjelo en posición vertical durante 4 horas aproximadamente. De esta forma, se reducirá la posibilidad de mal funcionamiento del sistema de refrigeración debido a manipulación incorrecta durante el traslado.
- Limpie la superficie interior con agua tibia y paño suave (consulte las instrucciones de cuido y la conservacion en la página 11).

Instalación autónoma

- Este electrodoméstico está diseñado para funcionar apoyado sobre el piso y no debe empotrarse ni embutirse en la pared.
- Ubique el refrigerador fuera de la luz directa del sol y otras fuentes de calor (horno, calentador, radiador, etc.). La luz directa del sol puede afectar la cubierta de acrílico y las fuentes de calor pueden aumentar el consumo eléctrico. La temperatura ambiente debajo de 68°F (20°C) o sobre 90°F (32°C) obstaculizará el funcionamiento de esta aplicación. **Esta unidad no se diseña para el uso en un garage o ninguna otra instalación exterior.**
- No coloque el refrigerador en ambientes húmedos.
- Enchufe el refrigerador en un toma corriente con la debida descarga a tierra utilizado exclusivamente para este aparato. El centro para vinos y bebidas debe funcionar en un circuito eléctrico separado de otros electrodomésticos. No corte ni retire la tercera pata (descarga a tierra) del enchufe bajo ninguna circunstancia. Cualquier duda relacionada con la red de electricidad y/o la descarga a tierra debe resolverse con un electricista certificado o un centro de servicios autorizado. **Esta unidad no se diseña para ser instalada en un RV o para ser utilizada con un inversor.**
- Después de enchufar en el tomacorriente de pared, prende la unidad y permite la unidad enfríe durante 3 ó 4 horas antes de colocar alimentos en el interior.

Instalación para empotrar

Las dimensiones de corte ilustradas en la Figura A permiten que la puerta se abra y también el acceso a los estantes extraíbles. Si instala la unidad entre gabinetes sin marco, es posible que necesite un panel lateral o un material de relleno de ½" de ancho del lado de la bisagra. El material de relleno actuará como separador entre la carcasa del electrodoméstico y el movimiento de la puerta del gabinete adyacente. El ancho de la abertura debe incluir los paneles de relleno.

Nota: La puerta debe resaltar por lo menos el 1" más allá de los gabinetes circundantes.



Figura A – La profundidad del recorte debe ser el 24"

Conexión eléctrica

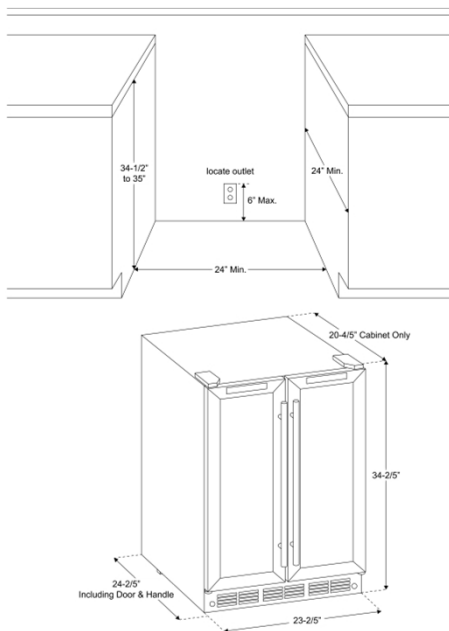

ADVERTENCIA

El uso indebido de la descarga a tierra puede causar golpes de corriente. Si el cable de alimentación está dañado, hágalo reemplazar con un servicio autorizado.

- El refrigerador debe estar adecuadamente conectado a tierra para su seguridad. El cable de electricidad de este electrodoméstico cuenta con un enchufe de tres patas apto para los tomacorrientes de pared con tres patas para minimizar las posibilidades de golpes de corriente.
- No corte ni retire la tercera pata de descarga a tierra del enchufe bajo ninguna circunstancia.
- Este equipo debe conectarse a un toma corriente de tres patas con descarga a tierra instalado en una red estándar de electricidad con corriente 115 Volt CA / 60Hz.
- Este refrigerador no se diseña para ser utilizado con un inversor.
- El cable debe mantenerse recogido detrás del refrigerador; no debe dejarse a la vista ni colgando para prevenir accidentes.
- No desenchufar tirando del cable. Tome el enchufe con firmeza y tire en dirección opuesta al receptáculo.
- No utilice prolongaciones para conectar este aparato. Si el cable es muy corto, llame a un electricista o técnico calificado para que instale un toma corriente cerca del equipo. El uso de cables de prolongación puede perjudicar el funcionamiento de la unidad.

Si persisten algunos problemas con la aplicación, entre en contacto con por favor nuestro departamento del servicio de cliente para consultar con un representante en **888 775-0202** o visítenos en **www.mcappliance.com** para solicitar de la garantía.

CARACTERÍSTICAS DEL APARATO

Dos zonas de temperatura

- La enfriadora tiene dos zonas divididas por una separación.
- Cada zona tiene su propio control de temperatura y visor.
- Cualquiera de las dos zonas se puede usar para guardar botellas de vino o bebidas.
- En cada zona se pueden guardar hasta 21 botellas o 57 latas.

Luz interior

- Cada zona tiene su propia luz interior, que puede prenderse y apagarse pulsando la tecla (luz) en el panel de control. Cuenta con LED de larga duración y alto rendimiento para aumentar la vida útil y ahorrar energía.

Estantes para el vino

- Todos los estantes para vino tienen pestañas que calzan a ambos lados del gabinete.
- Se puede retirar cualquiera de los estantes para acomodar botellas más grandes.

Para retirar un estante

- Retire todas las botellas (latas) del estante.
- Levante el estante hacia arriba y retire con suavidad.

Para volver a colocar un estante

- Coloque los lados del estante de nuevo en las guías de apoyo del gabinete y empuje hacia atrás hasta que las pestañas del estante calcen en su lugar.

Nota: Verifique que las pestañas estén correctamente calzadas en su lugar antes de apoyar las botellas.

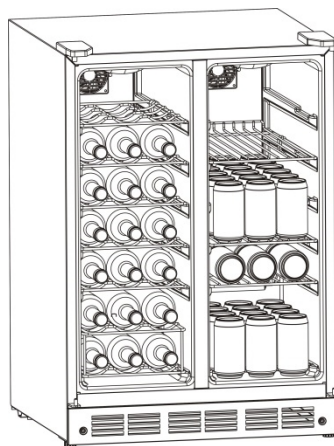

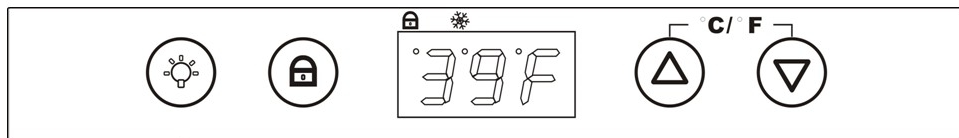

FUNCIONAMIENTO DE LA UNIDAD

Control de temperatura y visor





- Cuando se enchufa la unidad, todos los indicadores del visor se iluminan durante 3 segundos y se escucha un sonido.
- Se puede ver y controlar en forma independiente la temperatura de la zona izquierda y la zona derecha.
- La temperatura de cada zona se puede ajustar entre 39°F y 64°F (de 4°C a 18°C). (La temperatura de la zona puede variar +/-5°F (+/-3°C) con respecto al valor fijado, según la carga y las condiciones ambientales).

Indicador lumínico









- Cuando está prendida, la luz del indicador  señala que todas las teclas de control están trabadas y que ningún valor de esa zona se puede modificar.
- Cuando está prendida, la luz del indicador  señala que la zona correspondiente está en el ciclo de refrigeración (está funcionando el compresor). La luz del indicador  se apagará cuando la unidad alcance la temperatura deseada.



Nota: La luz del indicador  permanecerá prendida y el compresor seguirá funcionando durante varios minutos después de que la unidad alcance la temperatura deseada.

Trabado y destrabado



- El mecanismo de traba está diseñado para impedir que los controles de la enfriadora de vino se modifiquen en forma accidental. Para poder ajustar cualquiera de los controles, debe destrabar el panel de control oprimiendo la tecla  “trabar” durante aproximadamente 3 segundos. Una vez que la unidad está destrabada, se escuchará un sonido y se apagará la luz del indicador  “trabar”.
- Si no se modifica ninguno de los controles de la unidad en aproximadamente un minuto, el panel de control regresará automáticamente al modo “trabar”.
- Para trabar la unidad manualmente, pulsar la tecla  “trabar”.

Para fijar la temperatura

- Destrahe el panel de control pulsando la  tecla durante 3 segundos aproximadamente. Una vez que el panel de control esté destrabado, se escuchará un sonido y se apagará la luz del indicador .
- En condiciones normales, el visor de la temperatura indica la temperatura de la zona. Cuando se ajusta la temperatura, la luz del visor de la temperatura se ilumina en forma intermitente para indicar que se está modificando la temperatura.
- La temperatura de la zona izquierda y de la zona derecha se pueden fijar en forma independiente pulsando las teclas  (más caliente) o  (más frío) que correspondan a esa zona. El rango de temperaturas de ambas zonas puede variar entre 39°F y 64°F (de 4°C a 18°C) +/- 5°F.
- Cuando se pulsa la tecla  (más caliente) o  (más frío), la temperatura que aparece en el visor aumenta o disminuye de a un grado. Cuando se mantiene apretada durante 2 segundos la tecla  (más caliente) o  (más frío), la temperatura que aparece en el visor aumenta o disminuye a una velocidad de un grado por cada medio segundo.
- Una vez que ha fijado la temperatura deseada en la zona izquierda o en la zona derecha, suelte la tecla de la temperatura. En ese momento, se ilumina intermitentemente durante aproximadamente 3 segundos la temperatura que aparece en el visor para confirmar cuál es la temperatura elegida. Una vez que la luz deja de prender y apagar, el visor muestra la temperatura de esa zona.

Nota: Se puede modificar la programación para que muestre la temperatura en grados centígrados y Fahrenheit simultáneamente pulsando y manteniendo oprimidas ambas teclas  (más caliente) y  (más frío) durante aproximadamente 3 segundos. La unidad no puede estar en modo  (trabar) al realizar esta operación.

Luz interior

- Para prender/ apagar la luz interior, pulse la tecla  (luz). La unidad no puede estar en modo  (trabar) al realizar esta operación.

Nota: La luz se apagará después de soltar la tecla digital.

DESCONGELAMIENTO AUTOMÁTICO

- La acumulación de hielo del panel posterior durante el funcionamiento del compresor se descongelará automáticamente cuando el compresor no esté funcionando.
- Cuando se produce el descongelamiento, se apagan los indicadores de las dos zonas y trabajan los ventiladores de circulación de las dos zonas.
- Cada zona tiene su propia bandeja de goteo colocada en el fondo contra la pared posterior (ver Piezas en la página 4).
- El agua de descongelación se drenará en las bandejas de goteo. El agua acumulada en las bandejas de goteo debe ser desechada periódicamente. Se recomienda vaciar las bandejas de goteo cada segunda o tercera semana.

CUIDADO Y MANTENIMIENTO

Para limpiar su aparato

- Una vez finalizada la instalación, se recomienda una limpieza completa de la unidad. Dé vuelta apagado al aparato primero y después desenchufe la unidad del enchufe de pared. Quite todo el contenido.
- Limpie el interior con un paño humedecido en una solución de agua tibia y bicarbonato de soda. La solución se prepara con aproximadamente 2 cucharadas de bicarbonato de soda y un cuarto de agua. Recuerde mantener limpia la junta de la puerta (burlete) para que la unidad funcione correctamente. La parte exterior del aparato se debe limpiar con una solución de agua tibia y detergente suave. Seque el interior y exterior con paño suave. El polvo o cualquier cosa que bloquea el respiradero puede obstaculizar la eficacia que se refresca del enfriadora del vino. Limpie el respiradero con la aspiradora en caso de necesidad.

En las vacaciones

- **Vacaciones cortas:** Deje el aparato en funcionamiento durante los períodos de vacaciones que no superen las tres semanas.
- **Vacaciones largas:** Si el electrodoméstico no se usa durante tres semanas o más, retire todos los alimentos y desconecte de la red de electricidad. Limpie y seque cuidadosamente el interior. Para evitar la formación de olores y humedad, deje la puerta apenas abierta: si es necesario, trábela para que se mantenga abierta o retire la puerta.

Para cambiar de lugar su aparato

- Desenchufe la unidad del enchufe de pared. Quite todo el contenido. Asegure con cinta adhesiva los elementos sueltos en el interior del aparato. Asegure la puerta con cinta adhesiva.

Recomendaciones para ahorrar energía

- El aparato se debe ubicar en el lugar más fresco de la habitación, alejado de las fuentes de calor y de caños de calefacción, y protegido de la luz del sol directa. Asegúrese de que la puerta sea cerrada cuando se gira el refrigerador del vino.

GUÍA DE RESOLUCIÓN DE PROBLEMAS

Usted puede resolver muchos de los inconvenientes comunes que se producen con el aparato y ahorrarse el costo de llamar al servicio de mantenimiento. Intente las sugerencias a continuación para ver si puede resolver los problemas antes de llamar al servicio.

PROBLEMA	CAUSA POSIBLE
El aparato no funciona.	<ul style="list-style-type: none"> • No está enchufado. • Se activó el corta corriente o se quemó un fusible.
La temperatura del interior del aparato es muy elevada.	<ul style="list-style-type: none"> • El control de temperatura está fijado a una temperatura muy elevada. Fije el control a una temperatura más baja y deje que la temperatura se estabilice durante varias horas. • La puerta estuvo mucho tiempo abierta o se abrió con mucha frecuencia. Cada vez que se abre el aparato entra aire caliente. Abra la puerta con menos frecuencia. • La puerta no está completamente cerrada. • La junta de la puerta no ajusta lo suficiente. • El aparato estuvo últimamente desconectado durante un período de tiempo. Se requieren 4 horas para que el aparato se enfríe completamente.
La temperatura del interior del aparato es muy baja.	<ul style="list-style-type: none"> • El control de temperatura está fijado a una temperatura muy baja. Fije el control a una temperatura más elevada y deje que la temperatura se estabilice durante varias horas.
Vibraciones.	<ul style="list-style-type: none"> • Verifique que el aparato esté sobre una superficie nivelada. • El aparato está tocando la pared. Vuelva a nivelar y retirar de la pared. Si ocurre la vibración continuada, dé vuelta apagado al refrigerador del vino y desenchufe el enchufe de energía. Entre en contacto con el departamento del servicio de cliente para la ayuda adicional.
Se forma humedad en las paredes interiores del aparato.	<ul style="list-style-type: none"> • La puerta está apenas abierta. • La puerta está mucho tiempo abierta o se abre con mucha frecuencia. Abra la puerta con menos frecuencia. • La junta de la puerta no ajusta lo necesario.
Se forma humedad en las paredes externas del aparato.	<ul style="list-style-type: none"> • La puerta está apenas abierta. • La puerta está mucho tiempo abierta o se abre con mucha frecuencia. Abra la puerta con menos frecuencia. • La junta de la puerta no ajusta lo necesario.
La puerta no se cierra correctamente.	<ul style="list-style-type: none"> • El aparato no está sobre una superficie plana. • La empaquetadura está sucia.

GARANTÍA

GARANTÍA LIMITADA

MC Appliance Corporation garantiza que cada nueva "Centro de bebidas y vinos" carecen de defectos de materiales ni de mano de obra y acepta reparar cualquier defecto o proporcionar un repuesto nuevo, a discreción de la compañía, de cualquier parte de la unidad que presente haya fallado durante el período de garantía. Los gastos de repuestos y mano de obra está cubiertos para esta unidad durante un período de un año a partir de la fecha de compra. Es necesario presentar una copia del recibo o factura de compra con fecha para obtener los servicios de la garantía, el reemplazo o el reembolso.

Además MC Appliance Corporation autoriza el compresor (piezas solamente) para estar libre de defectos en material y la ejecución por un período de cinco años. El consumidor es responsable de todo el trabajo y los costos del transporte relacionados con la diagnosis y el reemplazo del compresor después de las uno garantías inicial del año han expirado. Si en el acontecimiento la unidad requiere el reemplazo o el reembolso bajo términos de esta garantía el consumidor es responsable de todos los costos del transporte volver la unidad a nuestra fábrica antes de recibir una unidad o un reembolso del reemplazo. Un reembolso o reemplazo será emitido a la discreción del MC Appliance Corporation.

Esta garantía cubre los electrodomésticos en usen dentro de los Estados Unidos contiguos, Alaska, Hawái y Puerto Rico. Esta garantía no cubre lo siguiente:

- Daños ocurridos durante el transporte o debidos a una instalación inadecuada
- Daños debidos a uso indebido o abuso
- Punturas al sistema del evaporador debido a la descongelación incorrecta de la unidad.
- Pérdida de los contenidos debido a falla de la unidad
- Reparaciones efectuadas por agentes de servicio no autorizados
- Llamados al servicio de reparación que no se deban a fallas de materiales o mano de obra, como instrucciones sobre el uso adecuado del producto o instalación inadecuada
- Cambio o reprogramación de fusibles o interruptores de circuitos eléctricos en el hogar
- Falla del producto si se utiliza para otros fines fuera de los específicos
- Costos de disposición por toda unidad fallada no devuelta a la fábrica
- Costos de envío/instalación incurridos como resultado de una unidad que no funciona según lo especificado
- Gastos de viaje y transporte para el servicio del producto si el aparato está ubicado en un lugar remoto donde el servicio de un técnico autorizado no está disponible
- El retiro y la instalación nueva del aparato si la instalación está en un lugar inaccesible o no está instalado según las instrucciones de instalación publicadas
- Los reintegros por productos que no tienen reparación se limitan al precio pagado por la unidad según el recibo de compra
- Esta garantía es intransferible. Esta garantía es válida exclusivamente para el comprador original y no se extiende a ningún otro propietario o propietarios subsiguientes.

LIMITACIONES DE RECURSOS Y EXCLUSIONES

La reparación del producto según los términos del presente es su recurso único y exclusivo bajo esta garantía limitada. Todas y cualquier garantía implícita, incluida la comerciabilidad y aptitud para un fin particular se limitan por la presente a un año o el período menor autorizado por la ley. MC Appliance Corporation no es responsable de los daños incidentales o contingentes y ningún representante o persona está autorizada a asumir en nombre nuestro ninguna responsabilidad en relación con la venta de este producto. Bajo ninguna circunstancia el consumidor puede devolver esta unidad a la fábrica sin contar con la autorización previa por escrito de MC Appliance Corporation.

Algunos estados prohíben la exclusión o limitación de los daños incidentales o contingentes o las limitaciones o garantías implícitas. Esta garantía le da derechos legales específicos y pueden corresponder otros derechos que varíen de un estado a otro.

Modelo	Partes y trabajo	Compresor (partes solamente)	Tipo de servicio
MCWBC24DST	Un año	Cinco años	En su casa

Para solicitar servicio o ayuda llame al **888-775-0202**, o visítenos en www.mcappliance.com para solicitar el servicio de la garantía o pedir repuestos.



CNA International, Inc. realiza negocios bajo el nombre de MC Appliance Corporation. Derechos reservados.

Magic Chef® es una marca registrada de CNA International, Inc.

www.mcappliance.com

Impreso en China