

# VMax

## High-Speed Vertical Hand Dryer

Secamanos vertical de alta velocidad  
Sèche-mains vertical haute vitesse



### All V Series

Todos los modelos de la serie V  
Série V complète

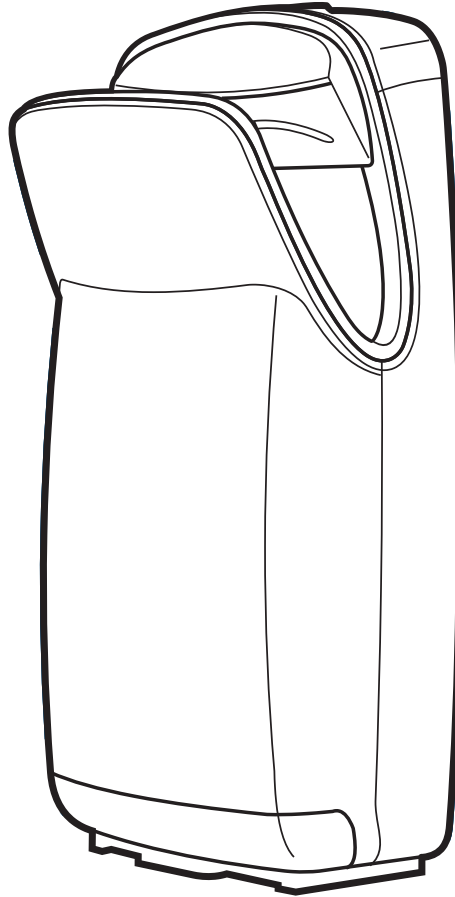

**Please read and save these instructions. Read carefully before attempting to assemble, install, operate or service the product described. Protect yourself and others by observing all safety information. Failure to comply with instructions could result in personal injury and/or property damage. Retain instructions for future reference.**

Por favor lea y guarde estas instrucciones. Léelas cuidadosamente antes de tratar de montar, instalar, operar o dar mantenimiento al producto aquí descrito. Protéjase usted mismo y a los demás observando toda la información de seguridad. No seguir las instrucciones puede ocasionar daños, tanto corporales como materiales. Guarde estas instrucciones para referencia en el futuro.

Lire et conserver ces instructions. Les lire attentivement avant de commencer à assembler, à installer, à faire fonctionner ou à entretenir l'appareil décrit. Pour se protéger et protéger autrui, observer toutes les consignes de sécurité. Négliger de se conformer à ces instructions peut causer des blessures personnelles et/ou des dommages matériels. Conserver ces instructions pour références ultérieures.



**World Dryer Corporation**

5700 McDermott Drive  
Berkeley, IL 60163 U.S.A.  
800-323-0701  
[www.worlddryer.com](http://www.worlddryer.com)

## Description

World air hand dryer is a surface-mounted ADA (American Disabilities Act) compliant dryer powered by a universal brush motor, and delivers 1200 watts of drying power. The dryer incorporates a replaceable HEPA filter and replaceable odor neutralizing tablet. An infrared sensor is used to automatically activate the dryer. These models are intended for use in commercial, industrial, office and public facility environments.

## Electrical Specifications

**Table 1**

Models	Type	Electrical Input	Rated Amperage	Rated Watts	Certifications
V-XXXX	Automatic	120V, 60 Hz	10.0A	1200	

## General Safety Information

**⚠ DANGER** Failure to disconnect the power source before installation or servicing can result in serious injury or death from electric shock.

- Always disconnect the power source before servicing or installing the hand dryer.

**⚠ WARNING** Risk of fire, electric shock, personal injury or property damage are possible if local codes, or safety recommendations are not followed.

- Use only for drying hands as intended by the manufacturer. Do not use hand dryer for any purpose other than drying hands.
- Carefully follow all instructions for installation on the enclosed mounting template / instructions.
- Installation should only be performed by qualified persons in compliance with all applicable federal, state and local codes and standards.
- When cutting or drilling into wall or ceiling, do not damage electrical wiring and other hidden utilities.
- Always connect to a branch circuit with circuit breaker or fuse protection with an electrical rating greater than the model hand dryer's rated amperage shown in Table 1 - Electrical Specifications in accordance with the NEC (National Electrical Code) and/or CEC (Canadian Electrical Code).
- Use only the electrical power (voltage and frequency) specified for the model hand dryer being installed. See Table 1 - Electrical Specifications
- Each hand dryer must have a dedicated circuit.
- For indoor use only. Do not use outdoors. Do not expose to rain, sun or extreme temperatures. Do not use near sources of water or extreme heat.
- Repair work should only be performed by World Dryer or World Dryer authorized service representatives.
- This appliance is not intended for use by persons (including children) with reduced physical, sensory or mental capabilities, or lack of experience and knowledge, unless they have been given supervision or instruction concerning use of the appliance by a person responsible for their safety.

**⚠ WARNING** Risk of fire, electric shock, personal injury or property damage are possible if the following safety precautions are not followed.

- Do not use hand dryer for any purpose other than drying hands.
- Repair work should only be performed by World Dryer or World Dryer authorized service representatives. Only use genuine replacement parts.
- Do not insert foreign objects in or on the unit.
- Do not place heavy objects on the unit.
- Do not use in corrosive environments.
- Do not use in explosive atmospheres.
- Do not use in extremely humid locations or near sources of water.
- Do not immerse appliance in water or other liquid.
- Children should be supervised not to play with the appliance.
- Unplug or disconnect from the power supply before servicing.
- Do not operate with a damaged cord or plug. Discard or return to a World Dryer authorized service facility for examination and/or repair.
- Do not run cord under carpeting. Do not cover cord with throw rugs, runners, or similar coverings. Do not route cord under furniture or appliances. Arrange cord away from traffic area and where it will not be tripped over.

**⚠ WARNING** This appliance has a polarized plug (one blade is wider than the other). To reduce the risk of electric shock, this plug is intended to fit in a polarized outlet only one way. If the plug does not fit fully in the outlet, reverse the plug. If it still does not fit, contact a qualified electrician. Do not attempt to defeat this safety feature. Do not modify the plug in any way.

**⚠ WARNING** When you dispose of an old appliance or any components, follow any local and national laws on disposal of electronic waste. This appliance must not be disposed together with the domestic waste. This appliance has to be disposed at an authorized place for recycling of electrical and electronic appliances. By collecting and recycling waste, you help save natural resources, and make sure the product is disposed in an environmental friendly and healthy way.

# Unpacking / Standard Accessories

1. Remove all packing material. Recycling is recommended.
2. Carefully remove the hand dryer from the shipping carton, using care not to drop the appliance.
3. Inspect carefully for any damage that may have occurred during transit. Check for any loose, missing or damaged parts. If the hand dryer is damaged or missing parts, promptly inform the dealer where you purchased it or contact World Dryer at 1-800-323-0701.

Standard items included with the hand dryer are:

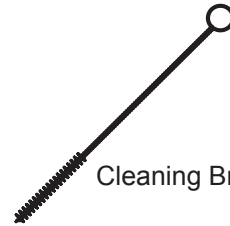
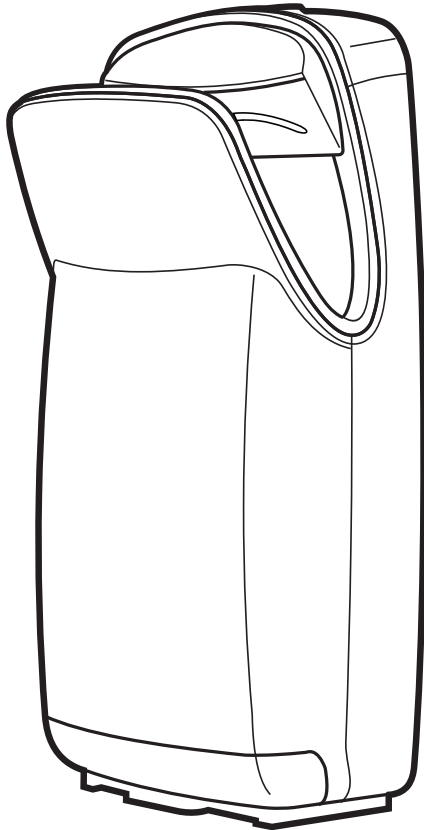

Cleaning Brush

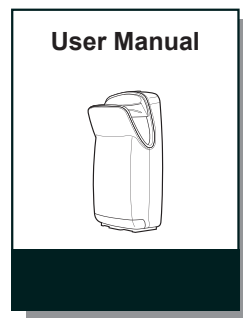

User Manual

Manual

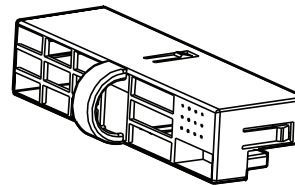

HEPA Filter Cartridge with Odor Neutralizing Tablet

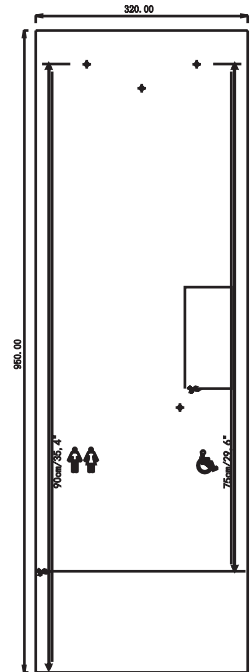

Installation Template

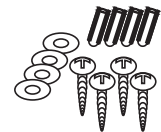
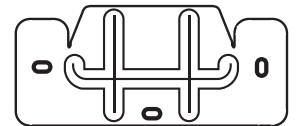

Wall Mounting Bracket with mounting anchors

# Installation

**CAUTION** Improper mounting could result in personal injury or property damage.

1. Ensure the selected installation location provides sufficient reach for the hand dryer's power cable to a 120VAC, 60 Hz polarized wall outlet.
2. Use the mounting template provided to mark the locations for the (4) wall mounting anchors to attach the wall mounting bracket to the wall.
3. It is recommended that at least 1 of the 4 mounting anchors for the unit be fastened into a wall stud or support.
4. To use the hollow wall anchors included with the wall mounting kit, pre-drill the wall in the marked locations using a 5/16" (8mm) drill, insert the plastic anchors and tap flush to the wall.
5. Complete the attachment of the wall mounting bracket to the wall with the (4) mounting anchors using a No. 25 torx screwdriver.
6. Hang the hand dryer on the bracket. Remove water collection tray from bottom of dryer, and complete the attachment of the dryer with the 4th anchor.
7. Replace the water collection tray.
8. Plug the power cord into a 120VAC, 60 Hz polarized wall outlet.

## How to Use

1. The hand dryer will start automatically when hands are inserted.
2. Slowly move your hands up and down through the air stream for 10 – 12 seconds.
3. The hand dryer will stop automatically after hands are removed.

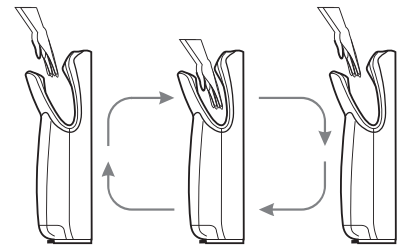

## Dryer Controls

The hand dryer is equipped with an ON/OFF Power Switch and Speed Control Switch for quieter operation if desired. The factory setting for the Speed Control Switch is “HIGH”. Both the ON / OFF Power Switch and Speed Control Switch are located inside the dryer - above the water collection tray. To access, remove the water collection tray and intake air pre-filter and locate the ON / OFF Power Switch and Speed Control Switch as shown in the figure below.

Note: The hand dryer includes an anti-vandal lock for securing the water collection tray and HEPA filter. The lock is located immediately below the water collection tray. To remove the water collection tray or HEPA filter, slide the lock to the left to the “unlocked” position. After servicing, slide the lock to the right to the “locked” position.

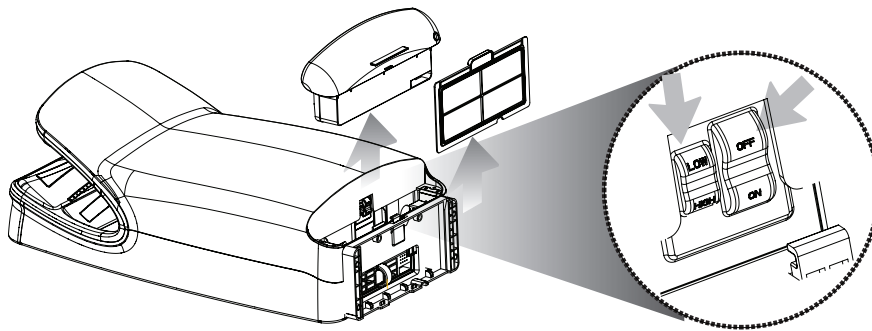

### LED Display

The LED display provides information about the operation and servicing needs of the hand dryer.

- LED's 1 through 4 flash Green when dryer is in operation.
- LED 5 is solid Green when dryer is in standby mode; solid Blue when dryer is in operation.
- LED 6 is unlit during normal operation; flashing Red when HEPA filter requires replacement.
- LED 7 is unlit during normal operation; solid Blue when water collection tank needs emptying.

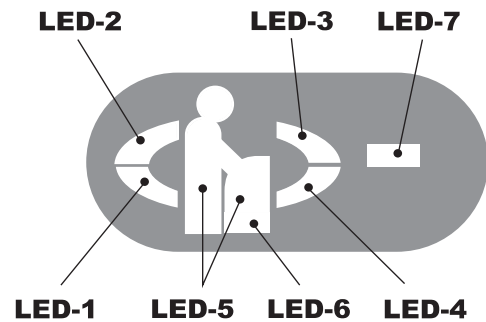

## Maintenance and Cleaning Instructions

### Cleaning

- All surfaces of the hand dryer can be cleaned with a soft cloth and non-abrasive, non-caustic cleaning solution.
- Provided cleaning brush should be used for cleaning the drain hole in the bottom of the drying cavity.

### Maintenance

#### Emptying the Water Collection Tray

1. The water collection tray will fill with water with hand dryer use.
2. Regularly check the water tank status on the LED display panel. The LED Display will indicate when the water collection tray is full and needs emptying.
3. If water collection tray is not emptied when full, the collection tray will overflow onto the floor. High washroom traffic may require more frequent emptying of the water collection tray.
4. For optimum hygiene, routinely clean the water collection tray with a non-brasive, non-caustic cleaning solution.

### HEPA Filter with Odor Neutralizing Tablet

1. This hand dryer is equipped with removable intake air pre-filter and a replaceable cartridge containing a HEPA filter and an odor neutralizing tablet.
2. Regularly check the filter status on the LED display panel. The LED display panel will indicate when the HEPA filter requires replacement. High washroom traffic may require more frequent replacement of the HEPA filter.
3. The removable intake air pre-filter can be cleaned and re-used.

**Caution:** Failure to replace a used / dirty HEPA filter can cause overheating of the hand dryer's motor and may invalidate your warranty rights.

Replacement filters can be purchased through your dealer where you purchased the hand dryer or through World Dryer Corporation. Please contact World Dryer Corporation at 1-800-323-0701.

## Troubleshooting Chart

Problem	Action
The hand dryer fails to start.	Check the power supply is turned on.
	Check for foreign objects in the drying cavity that may be blocking the sensors.
The hand dryer turns on and off erratically.	Clean sensor area inside drying cavity.

## Limited Warranty

**World LIMITED FIVE – YEAR WARRANTY.** World Air Hand Dryer, Model covered in this manual, is warranted by World Dryer Corporation to the original user against defects in workmanship or materials under normal use for 5 years after date of purchase excluding normal wear and tear, or expendable parts such as HEPA filters, motor brushes, etc. Any part which is determined to be defective in material or workmanship and returned to an authorized service location, as World designates, shipping costs prepaid, will be, as the exclusive remedy, repaired or replaced at World's option. For limited warranty claim procedures, see PROMPT DISPOSITION below. This limited warranty gives purchasers specific rights from jurisdiction to jurisdiction.

**LIMITATION OF LIABILITY.** To the extent allowable under applicable law, World's liability for consequential and incidental damages is expressly disclaimed. World's liability in all events is limited to and shall not exceed the purchase price paid.

**WARRANTY DISCLAIMER.** World has made a diligent effort to provide product information and illustrate the products in this literature accurately; however, such information and illustrations are for the sole purpose of identification, and do not express or imply a warranty that the products are MERCHANTABLE, or FIT FOR A PARTICULAR PURPOSE, or that the products will necessarily conform to the illustrations or descriptions. Except as provided below, no warranty or affirmation on fact, expressed or implied, other than as stated in the "LIMITED WARRANTY" above is made or authorized by World.

**PRODUCT SUITABILITY.** Many jurisdictions have codes and regulations governing sales, construction, installation, and/or use of products for certain purposes, which may vary from those in neighboring areas. While World attempts to assure that the products comply with such codes, it cannot guarantee compliance, and can not be responsible for how the product is installed or used. Before purchase and use of a product, review the product application, and all applicable national and local codes and regulations, and be sure that the product, installation, and use will comply with them.

Certain aspects of disclaimers are not applicable to consumer products; e.g., (a) some jurisdictions do not allow the exclusion or limitation of incidental or consequential damages, so the above limitation or exclusion may not apply to you; (b) also, some jurisdictions do not allow a limitation on how long an implied warranty lasts, consequentially the above limitation may not apply to you; and (c) by law, during the period of this Limited Warranty, and implied warranties of implied merchantability or fitness for particular purpose applicable to consumer products purchased by consumers, may not be excluded or otherwise disclaimed. Distributed by World Dryer Corporation, Berkeley, Illinois 60163 U.S.A.

**PROMPT DISPOSITION.** World will make a good faith effort for prompt correction or other adjustment with respect to any product which proves to be defective within limited warranty. For any product believed to be defective within limited warranty, first write or call dealer from whom the product was purchased. Dealer will give additional directions. If unable to resolve satisfactorily, write to World at address below, giving dealer's name, address, date, and number of dealer's invoice, and describing the nature of defect. Title and risk of loss pass to buyer on delivery to common carrier. If product was damaged in transit to you, file claim with carrier.



5700 McDermott Drive  
Berkeley, IL 60163 U.S.A.  
800-323-0701  
www.worlddryer.com

## Descripción

El secamanos World Air es un aparato que se monta en superficie, que cumple con la ley ADA (Ley Estadounidense para Discapacitados), funciona con un motor universal a escobillas y genera 1200 vatios de potencia de secado. El secador incorpora un filtro HEPA y una tableta que neutraliza los olores, ambos reemplazables. El secamanos se activa automáticamente mediante un sensor de infrarrojos. Estos modelos están diseñados para entornos comerciales, industriales, de oficinas e instalaciones públicas.

## Especificaciones del sistema eléctrico

Tabla 1

Modelos	Tipo	Entrada eléctrica	Amperaje nominal	Vatios nominales	Certificaciones
V-XXXX	Automático	120 V, 60 Hz	10.0A	1200	

## Información de seguridad general

- ⚠ PELIGRO** No desconectar la fuente de alimentación eléctrica antes de realizar la instalación o el mantenimiento puede resultar en lesiones graves o la muerte debido a un choque eléctrico.
- Siempre desconecte la fuente de alimentación antes de instalar el secamanos o darle mantenimiento.
- ⚠ ADVERTENCIA** Hay posibles riesgos de incendio, lesiones corporales o daño a la propiedad si no se cumple con los códigos locales o las recomendaciones de seguridad.
- Úselo sólo para secarse las manos, tal como lo indica el fabricante. No use el secamanos para ningún otro fin que no sea precisamente secarse las manos.
  - Siga cuidadosamente todas las indicaciones para la instalación en las instrucciones y en la plantilla de montaje adjuntas.
  - La instalación sólo la pueden realizar personas calificadas, en cumplimiento con todas las leyes, códigos y pautas federales, estatales y locales vigentes.
  - Al cortar o perforar en una pared o cielo raso, no dañe los cables eléctricos ni otras instalaciones ocultas de los servicios públicos.
  - Siempre conecte a un ramal que tenga instalado un cortacircuito o un fusible protector cuya capacidad eléctrica supere la intensidad nominal del modelo del secamanos, como se indica en la Tabla 1: Especificaciones del sistema eléctrico de acuerdo con el Código Eléctrico Nacional (NEC) y/o el Código Eléctrico Canadiense (CEC).
  - Utilice únicamente la energía eléctrica (voltaje y frecuencia) especificada para el modelo de secamanos que se esté instalando. Consulte la Tabla 1: Especificaciones del sistema eléctrico
  - Todo secamanos debe tener un circuito dedicado.
  - Sólo para uso bajo techo. No lo use al aire libre. No lo exponga a la lluvia, sol ni temperaturas extremas. No lo use cerca de fuentes de agua o de extremo calor.
  - Las labores de reparación sólo las deben efectuar World Dryer o sus representantes de servicio autorizados.
  - Este artefacto no está hecho para que lo usen personas (incluyendo niños) con capacidades físicas, sensoriales o mentales disminuidas, o que carezcan de la experiencia y conocimientos para ello, a menos que estén bajo la supervisión o instrucción respecto del uso del artefacto por parte de una persona responsable de su seguridad.
- ⚠ ADVERTENCIA** Hay posibles riesgos de incendio, lesiones corporales o daño a la propiedad si no se cumple con las siguientes precauciones de seguridad.
- No use el secamanos para ningún otro fin que no sea precisamente secarse las manos.
  - Las labores de reparación sólo las deben efectuar World Dryer o sus representantes de servicio autorizados. Use sólo repuestos originales.
  - No inserte objetos foráneos en la unidad.
  - No coloque objetos pesados en la unidad.
  - No lo use en ambientes corrosivos.
  - No lo use en ambientes explosivos.
  - No lo use en localidades extremadamente húmedas ni cerca de fuentes de agua.
  - No sumerja el artefacto en agua ni otros líquidos.
  - Es preciso supervisar a los niños para que no jueguen con el artefacto.
  - Desenchufe o desconecte el aparato de la alimentación eléctrica antes de darle servicio.
  - No opere el artefacto si el cable o enchufe están dañados. Elimínelo o devuélvalo a una planta de servicio autorizado de World Dryer para su revisión y/o reparación.
  - No tienda el cable debajo de alfombras. No cubra el cable con tapetes, alfombrillas, ni otros cobertores similares. No tienda el cable por debajo de muebles ni artefactos. Disponga el cable lejos de zonas de tráfico donde alguien pudiera tropezar con él.
- ⚠ ADVERTENCIA** Este artefacto tiene un enchufe polarizado (una espiga es más ancha que la otra). Para reducir el riesgo de descargas eléctricas, este enchufe se debe conectar a un tomacorriente polarizado de un solo modo. Si el enchufe no encaja perfectamente en el tomacorriente, vuélvelo. Si aún no encaja, comuníquese con un técnico electricista calificado. No intente pasar por alto esta característica de seguridad. No modifique el enchufe de manera alguna.
- ⚠ ADVERTENCIA** Cuando elimine un artefacto antiguo o cualquiera de sus componentes, acate las leyes locales y nacionales sobre la eliminación de desechos electrónicos. Este artefacto no se puede eliminar junto con basura doméstica. Se debe desechar en un lugar autorizado para reciclar aparatos eléctricos y electrónicos. Al recolectar y reciclar basura, usted ayuda a preservar los recursos naturales, y se asegura de que el producto se elimine en forma ecológica y saludable.

## Desembalaje / Accesorios estándar

1. Retire todos los materiales de embalaje. Se recomienda reciclar los materiales.
2. Extraiga cuidadosamente el secamanos de la caja de envío, sin dejar caer el aparato.
3. Inspeccione el producto cuidadosamente para verificar si se han producido daños durante el transporte. Revise para verificar si hay partes sueltas, que faltan o que están dañadas. Si el secamanos está dañado o le faltan piezas, notifique a la brevedad al distribuidor donde lo adquirió, o bien comuníquese con World Dryer al 1-800-323-0701.

Los artículos estándar incluidos con el secamanos son:

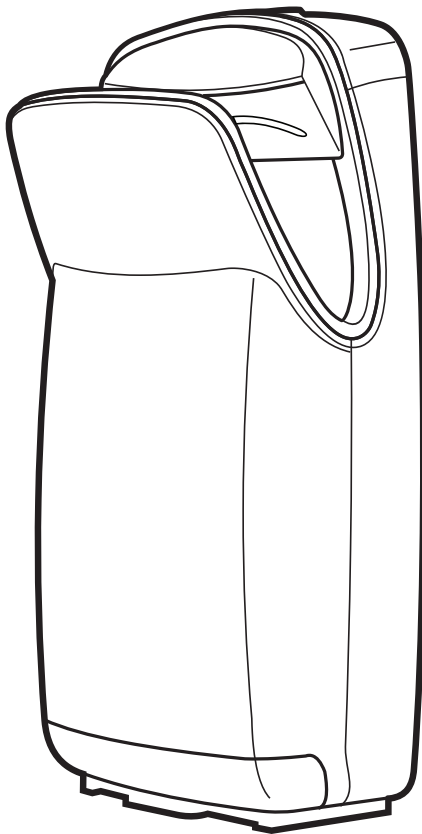

Manual

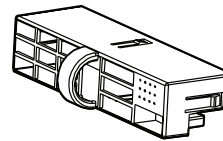

Cartucho del filtro HEPA con tableta que neutraliza olores

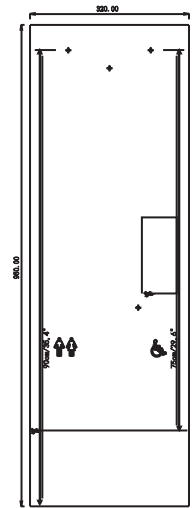

Plantilla de instalación

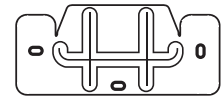

Escuadra de montaje mural con anclas de montaje



Cepillo de limpieza

## Instalación

**ATENCIÓN** El montaje incorrecto puede ocasionar lesiones corporales o daños materiales.

1. Cerciórese de que la ubicación seleccionada para la instalación quede a una distancia suficiente de un tomacorriente mural polarizado de 120 VCA y 60 Hz en el cual enchufar el cable del secamanos.
2. Utilice la plantilla de montaje suministrada para marcar la ubicación de las (4) anclas de montaje con las cuales se sujetará la escuadra de montaje mural.
3. Se recomienda que por lo menos 1 de las 4 anclas de montaje para la unidad se sujete a una viga o soporte mural.
4. Para usar las anclas huecas incluidas en el juego de montaje mural, perfora la pared en las ubicaciones marcadas usando un taladro de 5/16 pulg. (8 mm), inserte los tarugos plásticos y martille suavemente hasta dejarlos embutidos en la pared.
5. Complete la instalación de la escuadra de montaje mural a la pared con las (4) anclas de montaje, usando un destornillador Torx No. 25.
6. Coloque el secamanos en la escuadra. Quite la bandeja de recolección de agua de la parte inferior del secador y complete la fijación del aparato con la cuarta ancla.
7. Vuelva a colocar la bandeja de recolección de agua.
8. Enchufe el cable de alimentación a un tomacorriente mural polarizado de 120 VCA y 60 Hz.

## Modo de uso

1. El secamanos comenzará a funcionar automáticamente al insertar las manos.
2. Mueva lentamente las manos hacia arriba y hacia abajo por la corriente de aire, durante unos 10 a 12 segundos.
3. El secamanos se detendrá automáticamente cuando saque las manos.

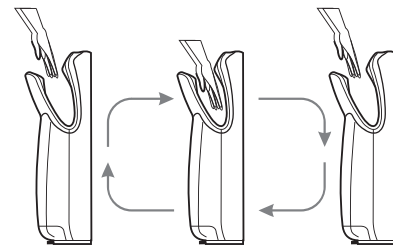

## Controles del secador

El secamanos está equipado con un interruptor de ENCENDIDO/APAGADO y un interruptor de control de velocidad para que la operación sea menos ruidosa si así se desea. El ajuste de fábrica para el interruptor de control de velocidad es "ALTO". Tanto el interruptor de ENCENDIDO/APAGADO como el interruptor de control de velocidad están ubicados dentro del secamanos, arriba de la bandeja de recolección de agua. Para tener acceso, quite la bandeja de recolección de agua y el antefiltro de aire de entrada y ubique el interruptor de ENCENDIDO/APAGADO y el interruptor de control de velocidad según se muestra en la figura siguiente.

Aviso: El secamanos incluye una traba antivandalismo para fijar la bandeja de recolección de agua y el filtro HEPA. La traba está ubicada directamente debajo de la bandeja de recolección de agua. Para quitar la bandeja de recolección de agua o el filtro HEPA, deslice la traba a la izquierda a la posición "destrabada". Después de efectuar el servicio, deslice la traba a la derecha a la posición "trabada".

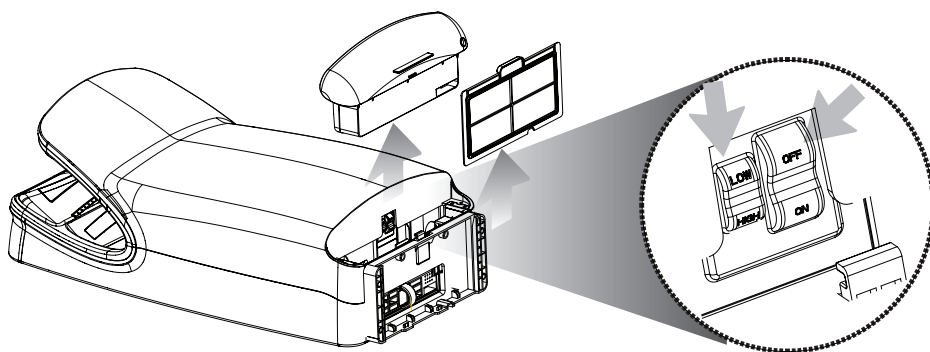

### Pantalla LED

La pantalla LED proporciona información acerca de la operación y necesidades de servicio del secamanos.

- Destellan el LED 1 al 4 en color verde cuando el secador está en funcionamiento.
- El LED 5 se enciende de color verde de manera permanente cuando el secador está en el modo de espera y queda encendido en azul si es que está en funcionamiento.
- El LED 6 permanece apagado durante la operación normal; y se enciende de color rojo y parpadea cuando hay que reemplazar el filtro HEPA.
- El LED 7 permanece encendido durante la operación normal; y en azul permanentemente cuando se debe vaciar el tanque de recolección de agua.

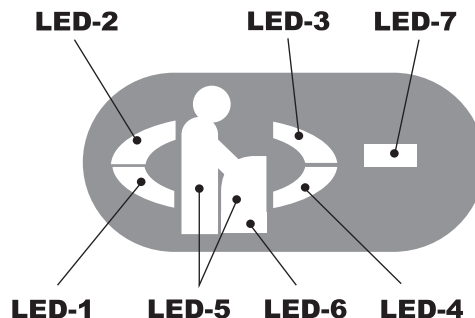

## Instrucciones de mantenimiento y limpieza

### Limpieza

- Todas las superficies del secamanos se pueden limpiar utilizando un paño suave con una solución de limpieza no abrasiva ni cáustica.
- El cepillo de limpieza suministrado se puede usar para limpiar el orificio de drenaje en la parte inferior de la cavidad de secado.

### Mantenimiento

#### Cómo vaciar la bandeja de recolección de agua

1. La bandeja de recolección de agua se llena de agua con el uso del secamanos.
2. Revise regularmente el estado del tanque de agua en el panel de pantallas LED. La pantalla LED indicará cuando la bandeja de recolección de agua esté llena y se deba vaciar.
3. Si la bandeja de recolección de agua no se vacía cuando está llena, se rebasará sobre el piso. Puede que el uso intenso del cuarto de aseo requiera vaciar con mayor frecuencia la bandeja de recolección de agua.



- Para una óptima higiene, limpie regularmente la bandeja de recolección de agua con una solución de limpieza no abrasiva ni cáustica.

#### **Filtro HEPA con tableta que neutraliza olores**

- Este secamanos está equipado con un antefiltro de entrada de aire desmontable y un cartucho reemplazable que contiene un filtro HEPA y una tableta de neutralización de olores.
- Revise regularmente el estado del filtro en el panel de pantallas LED. Dicho panel LED le indicará cuándo se debe reemplazar el filtro HEPA. Puede que el uso intenso del cuarto de aseo requiera reemplazar con más frecuencia dicho filtro.
- El antefiltro de aire de entrada desmontable puede limpiarse y volver a usarse.

**Atención:** Si no se reemplaza un filtro HEPA usado / sucio se puede recalentar el motor del secamanos e invalidar los derechos de la garantía.

Los filtros de repuesto se pueden adquirir al distribuidor a quien le compró el secamanos, o bien directamente a BRADLEY Corporation. Comuníquese con World Dryer Corporation llamando al 1-800-323-0701.

## Tabla de identificación de problemas

Problema	Medida
El secamanos no arranca.	Revise que esté encendida la alimentación eléctrica.
	Revise si hay objetos foráneos en la cavidad de secado que pudieran estar bloqueando los sensores.
El secamanos se enciende y apaga erráticamente.	Limpie la zona del sensor dentro de la cavidad de secado.

## Garantía limitada

**GARANTÍA LIMITADA DE CINCO AÑOS DE World Dryer.** El secamanos World Air, modelo descrito en este manual, está garantizado por World Dryer Corporation para el usuario original contra defectos de mano de obra o materiales en condiciones de uso normal durante 5 años a partir de la fecha de compra, excluyendo el desgaste normal y los artículos fungibles tales como los filtros HEPA, cepillos del motor, etc. Cualquier pieza que se halle defectuosa, ya sea por materiales o mano de obra, y se devuelva a un centro de reparación autorizado, según lo indique World Dryer, con los costos de envío pagados por adelantado, se reparará o reemplazará, como recurso exclusivo, a la discreción de World Dryer. Para obtener información relacionada con los procedimientos de reclamación provistos por la garantía limitada, consulte más adelante la sección ATENCIÓN OPORTUNA. Esta garantía limitada confiere al comprador derechos específicos que varían de una jurisdicción a otra.

**LÍMITES DE RESPONSABILIDAD.** En la medida en que las leyes aplicables lo permitan, se excluye expresamente la responsabilidad de World Dryer por daños indirectos o menores. La responsabilidad de World Dryer se limita al precio de compra pagado, al cual no sobrepasará.

**EXCLUSIÓN DE RESPONSABILIDAD DE LA GARANTÍA.** World Dryer se ha esforzado diligentemente en proporcionar a través de este manual información e ilustraciones concernientes al producto; sin embargo, esta información y estas ilustraciones tienen como único fin la identificación del producto, y no expresan ni implican garantía de que los productos sean VENDIBLES o ADECUADOS A UN PROPÓSITO EN PARTICULAR, ni que se ajusten necesariamente a las ilustraciones o descripciones. Con excepción de lo que se establece a continuación, World Dryer no hace ni autoriza ninguna garantía o afirmación de hecho, expresa o implícita, que no se estipule en la "GARANTÍA LIMITADA" anterior.

**ADECUACIÓN DEL PRODUCTO.** Muchas jurisdicciones tienen códigos o reglamentos sobre la venta, el diseño, la instalación y/o el uso de productos para ciertas aplicaciones; dichas leyes pueden variar de un área a otra. Si bien World trata que los productos cumplan con estos códigos, no puede garantizar su cumplimiento ni puede hacerse responsable de la forma en que se instale o utilice el producto. Antes de comprar y utilizar el producto, revise su aplicación y todos los códigos y reglamentos nacionales y locales aplicables, y asegúrese de que el producto, la instalación y el uso los cumplan.

Ciertos aspectos de las limitaciones de responsabilidad no se aplican a los productos de consumo; es decir (a) algunas jurisdicciones no permiten la exclusión o limitación de daños menores o indirectos, por lo cual la limitación o exclusión anterior quizás no se aplique en su caso; (b) asimismo, algunas jurisdicciones no permiten limitar el plazo de las garantías implícitas, por lo cual la limitación anterior quizás no se aplique en su caso; y (c) por ley, mientras estén vigentes, no pueden excluirse ni de ninguna otra manera denegarse la Garantía Limitada ni las garantías implícitas de comerciabilidad o idoneidad para un propósito en particular implícitas que corresponden a los productos de consumo adquiridos por los consumidores.

Distribuido por World Dryer Corporation, Berkeley, Illinois 60163 EE. UU.

**ATENCIÓN OPORTUNA.** World Dryer hará un esfuerzo de buena fe para corregir oportunamente o hacer otros ajustes relacionados con cualquier producto que resulte defectuoso dentro de los términos de esta garantía limitada. En el caso de que encuentre un producto defectuoso y que esté cubierto dentro de los límites de esta garantía haga el favor de escribir primero, o llame, al distribuidor a quien le compró el producto. El distribuidor le dará las instrucciones adicionales. Si no logra resolver el problema de forma satisfactoria, escriba a World a la siguiente dirección, y proporcione el nombre y la dirección del distribuidor así como la fecha y el número de su factura, y describa la naturaleza del defecto. La propiedad del artículo y el riesgo de pérdida pasan al comprador en el momento de la entrega del artículo a la compañía de transporte. Si el producto se daña durante el transporte, debe presentar su reclamo a la compañía transportista.



5700 McDermott Drive  
Berkeley, IL 60163 U.S.A.  
800-323-0701  
www.worlddryer.com

## Description

Le sèche-mains à air chaud World Dryer à montage en surface est conforme aux normes de l'ADA (American Disabilities Act) et est alimenté par un moteur universel avec balais offrant une puissance de séchage de 1200 watts. Ce sèche-mains comporte un filtre HEPA remplaçable et une tablette également remplaçable qui neutralise les odeurs. Un capteur infrarouge met en marche automatiquement le sèche-mains. Ce sèche-mains est conçu pour être utilisé dans les établissements commerciaux, industriels, publics et dans les bureaux.

## Caractéristiques électriques

Tableau 1

Modèles	Type	Alimentation électrique	Intensité nominale	Puissance nominale	Homologations
V-XXXX	Automatique	120 V, 60 Hz	10,0 A	1200	

## Consignes générales de sécurité

- ⚠ DANGER** Négliger de débrancher la source d'alimentation avant de procéder à l'installation ou à l'entretien peut entraîner des blessures graves ou mortelles provoquées par un choc électrique.
- Toujours débrancher la source d'alimentation avant de réparer ou d'installer le sèche-mains.
- ⚠ AVERTISSEMENT** Un risque d'incendie, de blessures ou de dommages matériels est possible en cas de non-respect des codes locaux en vigueur ou des recommandations de sécurité.
- Utiliser l'appareil uniquement pour se sécher les mains, tel que prévu par le fabricant. Ne pas utiliser l'appareil autrement que pour se sécher les mains.
  - Suivre soigneusement toutes les directives d'installation figurant sur le gabarit de montage et dans les instructions.
  - L'installation ne doit être effectuée que par un personnel qualifié conformément aux codes et aux normes municipaux, provinciaux et fédéraux.
  - Lors de la coupe ou du perçage de mur ou de plafond, ne pas endommager le câblage électrique et autres services cachés à l'intérieur.
  - Toujours raccorder l'appareil à un circuit de dérivation protégé par un disjoncteur ou un fusible aux caractéristiques nominales supérieures à l'intensité nominale du modèle de sèche-mains indiquée au Tableau 1 – Caractéristiques électriques, conformément au NEC (National Electrical Code) et/ou au Code Canadien de l'électricité (CCE).
  - N'utiliser que le type d'alimentation électrique (tension et fréquence) spécifié pour le modèle de sèche-mains en cours d'installation. Consulter le tableau 1 – Caractéristiques électriques.
  - Chaque modèle de sèche-mains doit avoir son propre circuit réservé.
  - Pour utilisation à l'intérieur seulement.
  - Ne pas utiliser à l'extérieur. Ne pas exposer à la pluie, au soleil ni à des températures excessives. Ne pas utiliser à proximité de sources d'eau ou de chaleur intense. Toute réparation doit être confiée uniquement à World Dryer ou à ses représentants autorisés.
  - Cet appareil n'est pas conçu pour être utilisé par des personnes (y compris des enfants) aux capacités physiques, sensorielles ou mentales réduites, ou dépourvues de l'expérience et des connaissances requises, sans la surveillance et les directives d'une personne responsable de leur sécurité.
- ⚠ AVERTISSEMENT** Un risque d'incendie, de choc électrique, de blessures ou de dommages matériels est possible si les consignes de sécurité suivantes ne sont pas respectées.
- Ne pas utiliser l'appareil autrement que pour se sécher les mains.
  - Toute réparation doit être confiée uniquement à World Dryer ou à ses représentants autorisés. N'utiliser que des pièces de remplacement d'origine.
  - N'insérer aucun corps étranger dans l'appareil.
  - Ne pas placer d'objets lourds sur l'appareil.
  - Ne pas utiliser dans un environnement corrosif.
  - Ne pas utiliser dans une atmosphère explosive.
  - Ne pas utiliser dans un endroit très humide ou à proximité de sources d'eau.
  - Ne pas plonger l'appareil dans l'eau ni dans tout autre liquide.
  - Les jeunes enfants doivent être surveillés afin de ne pas les laisser jouer avec l'appareil.
  - Débrancher la source d'alimentation avant d'effectuer des travaux sur l'appareil.
  - Ne pas faire fonctionner l'appareil si son cordon électrique ou sa fiche est endommagé. Jeter l'appareil ou le faire examiner ou réparer dans un centre de service World Dryer autorisé.
  - Ne pas faire passer le cordon électrique sous un tapis. Ne pas couvrir le cordon électrique d'une carpe, d'un tapis de passage ni de revêtements de sol similaires. Ne pas acheminer le cordon sous un meuble ou un appareil. Placer le cordon électrique loin des zones de circulation où il pourrait faire tribucher quelqu'un.
- ⚠ AVERTISSEMENT** Cet appareil est muni d'une fiche polarisée (une lame est plus large que l'autre). Pour réduire les risques de choc électrique, cette fiche est conçue pour s'insérer dans une prise électrique d'une seule façon. Si la fiche ne s'insère pas complètement dans la prise, inverser la fiche. Si elle ne peut toujours pas être insérée, contacter un électricien qualifié. Ne pas essayer d'éliminer ce dispositif de sécurité. Ne modifier aucunement la fiche.
- ⚠ AVERTISSEMENT** Au moment de jeter un vieil appareil ou l'une de ses composantes, respecter les lois locales ou nationales relatives à la mise au rebut des appareils électroniques. Cet appareil ne doit pas être jeté avec les ordures ménagères. Cet appareil doit être jeté à un endroit autorisé pour le recyclage des appareils électriques et électroniques. En récupérant et en recyclant ces déchets, vous contribuez à économiser les ressources naturelles et à faire en sorte que ce produit soit éliminé d'une façon écologique et saine.

## Déballage/accessoires standards

1. Enlever tous les produits d'emballage. Il est recommandé de les recycler.
2. Sortir le sèche-mains de la boîte avec précaution, en veillant à ne pas le faire tomber.
3. Vérifier soigneusement qu'aucun dommage n'est survenu durant le transport.  
Examiner les pièces pour vérifier si certaines sont desserrées, manquantes ou endommagées. Si le sèche-mains est endommagé ou des pièces sont manquantes, aviser aussitôt le détaillant ou contacter World Dryer au 1-800-323-0701.

Les accessoires standards qui accompagnent le sèche-mains sont :

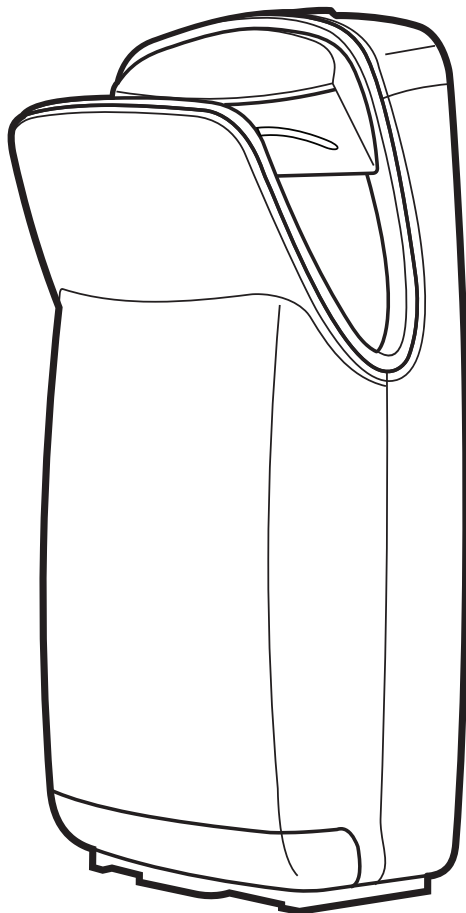

Brosse de nettoyage



Manuel

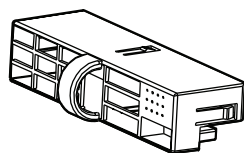

Cartouche de filtre HEPA avec tablette anti-odeurs.

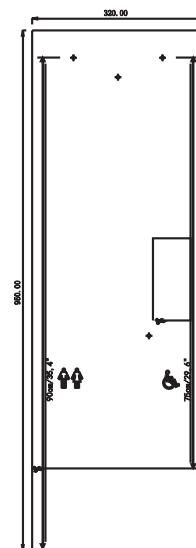

Gabarit d'installation

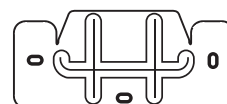

Support de montage mural avec chevilles d'ancrage

## Installation

**ATTENTION** Un montage incorrect peut provoquer des blessures personnelles ou des dommages matériels.

1. S'assurer que le lieu d'installation choisi permet le branchement du cordon électrique du sèche-mains dans une prise de courant polarisée de 120 VCA, 60 Hz.
2. Utiliser le gabarit de montage fourni pour marquer la position des quatre (4) chevilles d'ancrage permettant de fixer le support de montage au mur.
3. Il est conseillé qu'au moins l'une des quatre (4) chevilles d'ancrage soit fixée dans un montant ou support mural.
4. Pour utiliser les chevilles d'ancrage incluses dans l'ensemble de fixation, percer des avant-trous aux endroits marqués avec une mèche de 8 mm (5/16 po), insérer les chevilles et les taper au ras de la surface du mur.
5. Terminer la pose du support mural sur les quatre (4) chevilles d'ancrage à l'aide d'un tournevis torx N° 25.
6. Suspendre le sèche-mains au support. Enlever le plateau de récupération d'eau au bas du sèche-mains et terminer la pose de l'appareil sur la quatrième cheville d'ancrage.
7. Remplacer le plateau de récupération d'eau.
8. Brancher le cordon électrique dans une prise de courant polarisée de 120 VCA, 60 Hz.

## Mode d'emploi

1. Le sèche-mains démarre automatiquement dès que l'on insère les mains.
2. Bouger lentement les mains de haut en bas dans le jet d'air pendant 10 à 12 secondes.
3. Le sèche-mains s'arrête automatiquement dès que l'on retire les mains.

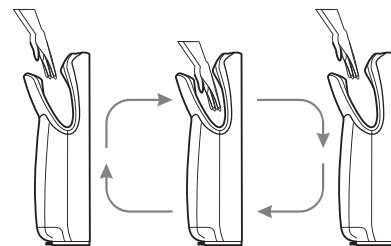

## Commandes du sèche-mains

Le sèche-mains comporte un interrupteur Marche/Arrêt et un bouton de Réglage du régime pour un fonctionnement plus silencieux, s'il y a lieu. Le bouton de Réglage du régime est réglé à l'usine sur régime « ÉLEVÉ ». L'interrupteur Marche/Arrêt et le bouton de Réglage du régime sont situés à l'intérieur du sèche-mains – au-dessus du plateau de récupération d'eau. Pour y accéder, enlever le plateau de récupération d'eau et le pré-filtre d'admission d'air et repérer l'interrupteur Marche/Arrêt et le bouton de Réglage du régime, tel qu'illustré dans la figure ci-dessous.

Remarque : Le sèche-mains comporte un loquet antivandalisme pour protéger le plateau de récupération d'eau et le filtre HEPA. Ce loquet est situé juste en dessous du plateau de récupération d'eau. Pour enlever le plateau de récupération d'eau ou le filtre HEPA, glisser le loquet vers la gauche à la position « Ouvert ». Une fois l'entretien terminé, glisser le loquet vers la droite à la position « Fermé ».

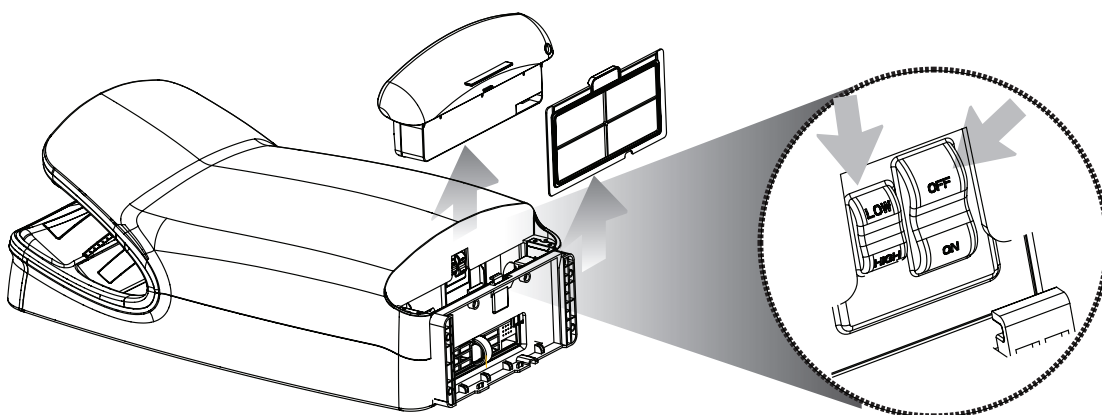

### Affichage DEL

L'affichage DEL offre des informations sur le fonctionnement et les besoins d'entretien du sèche-mains.

- Les DEL 1 à 4 clignotent en vert lorsque le sèche-mains est en marche.
- La DEL 5 s'allume en vert fixe lorsque le sèche-mains est en mode d'attente; et s'allume en bleu fixe lorsqu'il est en marche.
- La DEL 6 est éteinte lors du fonctionnement normal; et s'allume en rouge clignotant lorsque le filtre HEPA doit être remplacé.
- La DEL 7 est éteinte lors du fonctionnement normal; et s'allume en bleu fixe lorsque le réservoir de récupération d'eau doit être vidé.

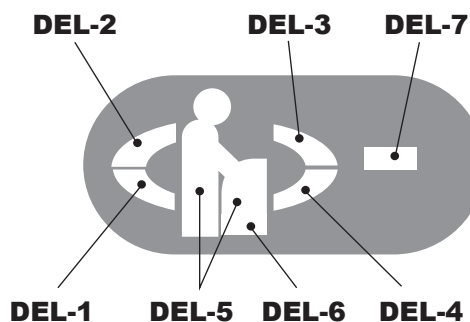

## Instructions d'entretien et de nettoyage

### Nettoyage

- Nettoyer toutes les surfaces du sèche-mains avec un chiffon doux et une solution nettoyante non abrasive et non caustique.
- Une brosse est fournie pour le nettoyage de l'orifice du drain au bas de la cavité du séchoir.

### Entretien

#### Vider le plateau de récupération d'eau

1. Au fur et à mesure de l'utilisation du sèche-mains, le plateau de récupération d'eau se remplit.
2. Vérifier régulièrement l'état du plateau d'eau sur l'affichage DEL. L'affichage DEL indiquera si le plateau de récupération d'eau est plein et doit être vidé.
3. Si le plateau de récupération d'eau n'est pas vidé lorsqu'il est plein, il risque de déborder sur le plancher. Les salles de bain à haute circulation peuvent exiger de vider le plateau de récupération d'eau plus souvent.

4. Pour maintenir des conditions d'hygiène optimales, nettoyer régulièrement le plateau de récupération d'eau avec une solution nettoyante non abrasive et non caustique.

### Filtre HEPA avec tablette anti-odeurs

1. Ce sèche-mains comporte un pré-filtre d'air d'admission amovible et une cartouche remplaçable contenant un filtre HEPA et une tablette anti-odeurs.
2. Vérifier régulièrement l'état du filtre sur l'affichage DEL. L'affichage DEL indiquera quand le filtre HEPA doit être remplacé. Les salles de bain à haute circulation peuvent exiger de remplacer le filtre HEPA plus souvent.
3. Le pré-filtre d'air d'admission amovible peut être nettoyé et réutilisé.

**Mise en garde :** Négliger de remplacer un filtre HEPA usé ou sale peut entraîner la surchauffe du moteur du sèche-mains et annuler vos droits de garantie.

Vous pouvez vous procurer des filtres de remplacement chez le détaillant où vous avez acheté votre sèche-mains ou auprès de World Dryer Corporation. Veuillez contacter World Dryer Corporation au 1-800-323-0701.

## Tableau de dépannage

Problème	Solution
Le sèche-mains ne démarre pas.	S'assurer que l'alimentation électrique est activée.
	Vérifier qu'aucun objet étranger se trouve dans la cavité du séchoir et obstrue ses capteurs.
Le sèche-mains démarre et s'arrête par intermittence.	Nettoyer le capteur à l'intérieur de la cavité du séchoir.

## Garantie limitée

**GARANTIE LIMITÉE DE CINQ ANS de World Dryer.** Le modèle de sèche-mains World Dryer couvert dans ce manuel est garanti par World Dryer Corporation à l'acheteur d'origine contre tout défaut de fabrication ou de matériau dans des conditions d'utilisation normales pendant 5 ans à compter de la date d'achat, excluant l'usure normale et les articles consommables tels que les filtres HEPA, balais de moteur, etc. Toute pièce présentant un défaut de fabrication ou de matériau et retournée à un centre de service agréé, tel que désigné par World, port payé, sera réparée ou remplacée, au choix de World, à titre de recours exclusif. Voir les procédures de réclamations sous garantie à la section « RÉGLEMENT RAPIDE », ci-dessous. Cette garantie limitée accorde aux acheteurs des droits particuliers qui varient selon les juridictions.

**LIMITES DE RESPONSABILITÉ.** Dans la mesure permise par la loi en vigueur, World Dryer décline expressément toute responsabilité pour dommage consécutif ou accessoire. La responsabilité de World est dans tous les cas limitée et ne saurait dépasser le prix d'achat.

**EXONÉRATION DE GARANTIE.** World s'est efforcée d'illustrer et de décrire avec exactitude les produits de cette brochure. Toutefois, ces illustrations et ces descriptions ne sont données qu'aux fins d'identification et ne constituent pas une garantie expresse ou implicite que les produits sont de QUALITÉ MARCHANDE ou ADAPTÉS À UN USAGE PARTICULIER, ou qu'ils seront nécessairement conformes aux illustrations ou aux descriptions fournies. Sauf ce qui est stipulé ci-dessous, aucune garantie ou affirmation de fait, expresse ou implicite, autre que celle énoncée à la section « GARANTIE LIMITÉE » ci-dessus, n'est fournie ou autorisée par World Dryer.

**ADÉQUATION DU PRODUIT.** Dans de nombreuses juridictions, les normes et règles qui régissent les ventes, la construction, l'installation et/ou l'utilisation de produits à certaines fins peuvent être différentes de celles des régions avoisinantes. Bien que World Dryer se soit efforcée de rendre ses produits conformes à ces codes, la société ne peut en garantir la conformité et ne saurait être responsable de la manière dont les produits sont installés ou utilisés. Avant d'acheter et d'utiliser un produit, il est conseillé d'étudier son application ainsi que les normes et règlements nationaux et locaux, et de s'assurer que le produit, son installation et son utilisation y sont conformes.

Certains aspects des exonérations de garantie ne sont pas applicables aux produits de consommation. Par exemple, (a) certaines juridictions n'autorisent pas l'exclusion ou la limitation des dommages accessoires ou consécutifs, de sorte que ladite limitation ou exclusion peut ne pas s'appliquer à votre situation; (b) de plus, certaines juridictions n'autorisent pas de limiter la durée d'une garantie implicite, il se peut que la limite mentionnée ci-dessus ne s'applique pas à votre situation; et (c) en vertu de la loi, au cours de la période de garantie limitée, toute garantie implicite de valeur marchande ou d'adéquation à un usage particulier applicable aux produits de consommation achetés par des consommateurs, est susceptible de ne pas pouvoir être exclue ou autrement exonérée.

Distribué par World Dryer Corporation, Berkeley, Illinois 60163 États-Unis.

**RÉGLEMENT RAPIDE.** World s'efforcera en toute bonne foi d'apporter rapidement les corrections ou ajustements prévus à tout produit qui s'avère défectueux au cours de la période de garantie limitée. Pour tout produit jugé défectueux au cours de la période de garantie limitée, contacter tout d'abord le marchand chez qui l'appareil a été acheté. Le marchand fournira des instructions supplémentaires. S'il est impossible de résoudre le problème de façon satisfaisante, écrire à World à l'adresse ci-dessous, en indiquant le nom et l'adresse du marchand, la date et le numéro de la facture du marchand, ainsi que la nature de la défectuosité. Le titre et le risque de perte passent à l'acheteur au moment de la livraison par le transporteur. Si le produit a été endommagé pendant le transport, une réclamation doit être adressée auprès du transporteur.



5700 McDermott Drive  
Berkeley, IL 60163 U.S.A.  
800-323-0701  
www.worlddryer.com

68-10164 Rev03