

Grill Module Installation Guide



Contents

- 3 Grill Module
- 4 Specifications
- 6 Installation
- 7 Troubleshooting

Features and specifications are subject to change at any time without notice. Visit wolfappliance.com/specs for the most up-to-date information.

Important Note

To ensure this product is installed and operated as safely and efficiently as possible, take note of the following types of highlighted information throughout this guide:

IMPORTANT NOTE highlights information that is especially important.

CAUTION indicates a situation where minor injury or product damage may occur if instructions are not followed.

WARNING states a hazard that may cause serious injury or death if precautions are not followed.

IMPORTANT NOTE: Throughout this guide, dimensions in parentheses are millimeters unless otherwise specified.

IMPORTANT NOTE: Save these instructions for the local electrical inspector.

Product Information

Important product information including the model and serial number are listed on the product rating plate. The rating plate is located on the bottom of the module. Refer to the illustration below.

If service is necessary, contact Wolf factory certified service with the model and serial number. For the name of the nearest Wolf factory certified service or for questions regarding the installation, visit the contact & support section of our website, wolfappliance.com or call Wolf customer care at 800-222-7820.

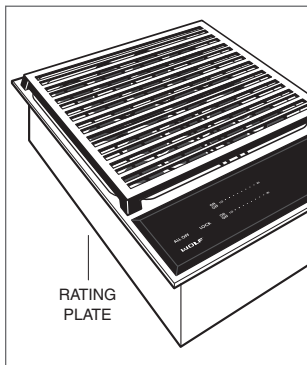

Rating plate location.

Installation Requirements

A minimum 2" (51) is required from the bottom of the grill module to combustible materials. Refer to the illustration on the following page for additional minimum clearances.

The use of downdraft ventilation is not compatible with the grill module.

⚠ WARNING
Failure to locate the module without proper clearances will result in a fire hazard.

Electrical

Installation must comply with all applicable electrical codes.

Locate the electrical supply as shown in the illustration on the following page. A separate circuit, servicing only this appliance is required. A ground fault circuit interrupter (GFCI) is not recommended and may cause interruption of operation.

Performance may be compromised if the electrical supply is less than 240 volts.

When multiple cooktops or modules are installed side by side, each unit must have its own separate recommended electrical circuit.

ELECTRICAL REQUIREMENTS

Electrical Supply	grounded 3-wire, 240/208 VAC, 50/60 Hz
Service	15 amp dedicated circuit
Conduit	flexible 4' (1.2 m)

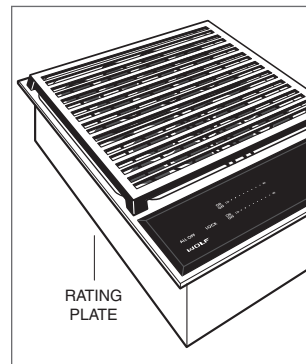

Rating plate location.

SPECIFICATIONS

Grill Module

INSTALLATION

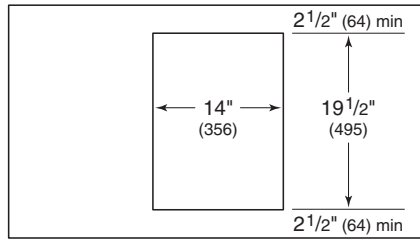

COUNTERTOP CUT-OUT

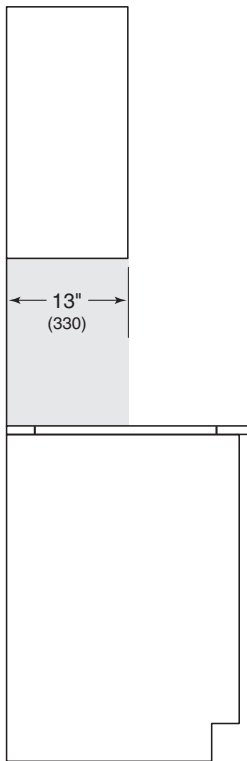

SIDE VIEW

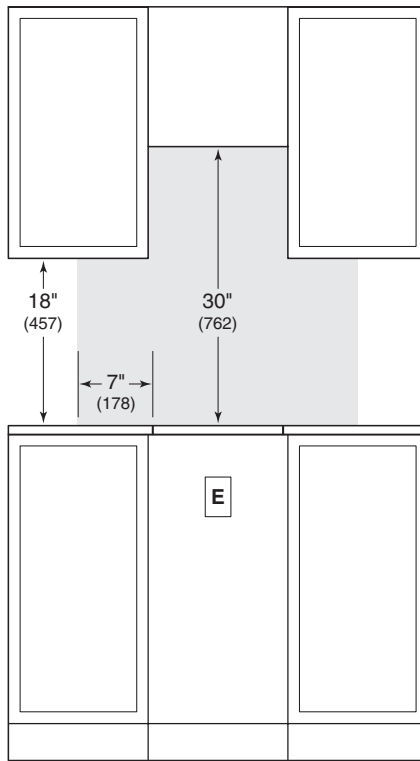

FRONT VIEW

NOTE: Shaded area above countertop indicates minimum clearance to combustible surfaces, combustible materials cannot be located within this area.

Module Installation

Remove the module and components from the shipping package and recycle packing materials.

- 1 Lower module into the opening. Center module with the front parallel to the edge of the countertop. Using a pencil, outline the rear edge of the module on the countertop.
- 2 Remove module.
- 3 Apply the foam strip to the underside of the module frame. Refer to the illustration below. Do not seal module to the countertop.
- 4 Insert module into the opening, aligning rear edge with the pencil line. Verify module is aligned with the edge of the countertop.
- 5 To attach brackets to the sides of the module, insert clips into the side punchouts and press down. Install clamping screws into the brackets and tighten until screws contact the underside of the countertop. Do not overtighten. Refer to the illustration below.

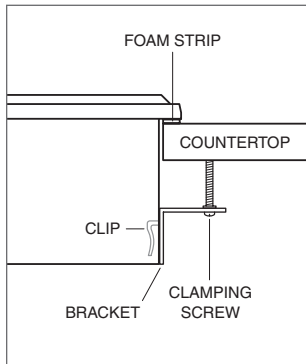

Module installation.

Troubleshooting

IMPORTANT NOTE: If the module does not operate properly, follow these troubleshooting steps:

- Verify electrical power is supplied to the module.
- If the module does not operate properly, contact Wolf factory certified service. Do not attempt to repair the module. Wolf is not responsible for service required to correct a faulty installation.

Contenido

- 3 Módulo de la parrilla
- 4 Especificaciones
- 6 Instalación
- 7 Resolución de problemas

Las características y especificaciones están sujetas a cambios sin previo aviso. Visite wolfappliance.com/specs para obtener la información más actualizada.

Aviso importante

Para garantizar que este producto se instale y opere de la forma más segura y eficiente posible, tome nota de los siguientes tipos de información resaltada en este manual:

AVISO IMPORTANTE señala la información que es especialmente importante.

PRECAUCIÓN indica una situación en la que se pueden sufrir heridas leves o provocar daños al producto si no se siguen las instrucciones.

ADVERTENCIA indica peligro de que se produzcan heridas graves o incluso la muerte si no se siguen las precauciones.

AVISO IMPORTANTE: En toda esta guía, las dimensiones entre paréntesis son milímetros, a menos que se especifique lo contrario.

AVISO IMPORTANTE: Guarde estas instrucciones para el inspector eléctrico local.

Información del producto

La información importante del producto, incluido el modelo y número de serie de la unidad, se encuentra en la placa de datos del producto. La placa de datos se encuentra ubicada en la parte inferior del módulo. Consulte la siguiente ilustración.

Si es necesario realizar algún servicio, póngase en contacto con el servicio certificado de fábrica de Wolf y tenga a mano el modelo y el número de serie. Para obtener los datos del centro de servicio certificado de fábrica de Wolf más cercano o si tiene preguntas acerca de la instalación, visite la sección de contacto y soporte técnico en nuestra página de Internet wolfappliance.com; o bien, llame a la línea de atención al cliente de Wolf al 800-222-7820.

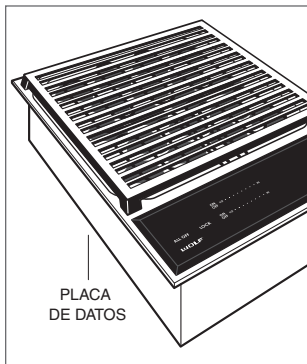

Ubicación de la placa de datos.

Requisitos de instalación

Se requiere una distancia mínima de 2" (51) desde la parte inferior del módulo de la parrilla hasta los materiales combustibles. Para otras distancias libres mínimas, consulte la ilustración de la siguiente página.

Los ventiladores de tiro descendente no son compatibles con el módulo de la parrilla.

⚠ ADVERTENCIA

La falta de espacios libres adecuados al instalar el módulo causará peligro de incendio.

Instalación eléctrica

La instalación debe cumplir con todos los códigos eléctricos vigentes.

Coloque el suministro eléctrico como se muestra en la ilustración de la página siguiente. Se necesita un circuito independiente que le suministre electricidad únicamente a este electrodoméstico. No es recomendable utilizar un circuito de fallos de conexión a tierra (GFCI, por sus siglas en inglés) ya que puede interrumpir el funcionamiento de la unidad.

El rendimiento puede verse comprometido si el suministro eléctrico es menor a 240 voltios.

Cuando se instalan múltiples estufas o módulos juntos, cada unidad debe contar con su circuito eléctrico separado con la capacidad recomendada.

REQUISITOS ELÉCTRICOS

Suministro eléctrico	Conexión de 3 hilos con conexión a tierra de 240/208 V CA, 50/60 Hz
Servicio	Circuito dedicado de 15 amperes
Conducto	flexible de 4' (1.2 m)

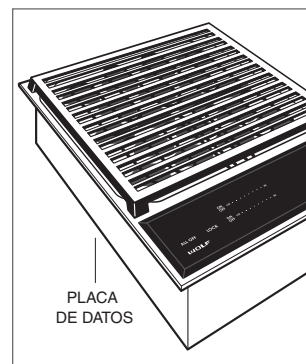

Ubicación de la placa de datos.

Módulo de la parrilla

INSTALACIÓN

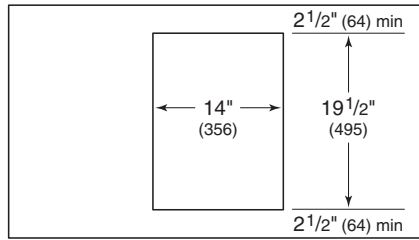

RECORTE DEL MOSTRADOR

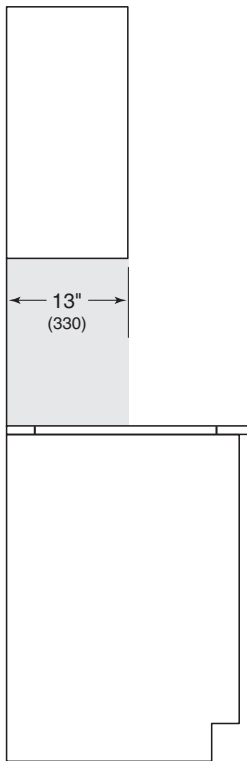

VISTA LATERAL

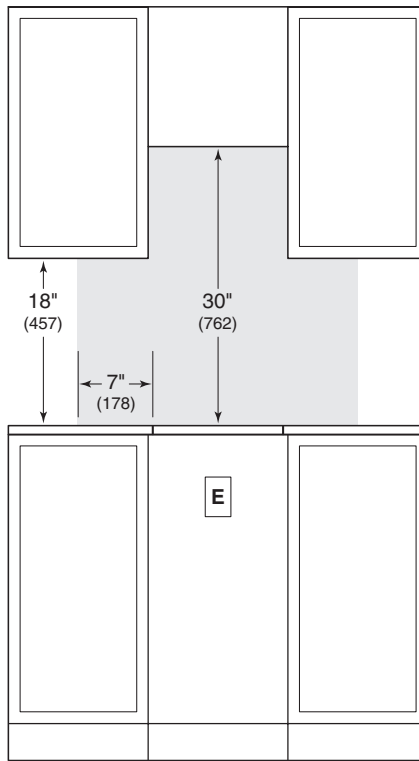

VISTA FRONTAL

NOTA: La zona sombreada sobre el mostrador indica la distancia mínima a las superficies combustibles, los materiales combustibles no se pueden colocar en esta área.

Instalación del módulo

Retire el módulo y los componentes del empaque de envío y recicle los materiales de embalaje.

- 1 Deslice el módulo en la abertura. Centre el módulo con el frente alineado paralelamente al borde del mostrador. Con un lápiz, delinee el borde posterior del módulo sobre el mostrador.
- 2 Retire el módulo.
- 3 Aplique la tira de espuma a la parte inferior del marco del módulo. Consulte la siguiente ilustración. No selle el módulo en el mostrador.

- 4 Inserte el módulo en la abertura y alinee el borde posterior con la línea del lápiz. Compruebe que el módulo esté alineado con el borde del mostrador.
- 5 Para colocar soportes a los costados del módulo, inserte pasadores en las perforaciones laterales y presione hacia abajo. Instale tornillos de fijación en los soportes y ajústelos hasta que estén en contacto con la parte inferior del mostrador. No apriete demasiado. Consulte la siguiente ilustración.

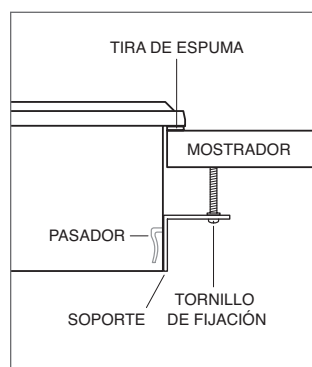

Instalación del módulo.

Resolución de problemas

AVISO IMPORTANTE: Si el módulo no funciona correctamente, siga estos pasos para resolver problemas:

- Compruebe que el módulo esté recibiendo corriente eléctrica.
- Si el módulo no funciona correctamente, póngase en contacto con el centro de servicio autorizado de Wolf. No intente reparar el módulo. Wolf no es responsable del servicio necesario para corregir una instalación defectuosa.

Table des matières

- 3 Module à gril
- 4 Spécifications
- 6 Installation
- 7 Dépannage

Les caractéristiques et les spécifications peuvent être modifiées en tout temps sans préavis. Visitez wolfappliance.com/specs pour obtenir les renseignements les plus récents.

Remarque importante

Pour s'assurer que ce produit est installé et utilisé en toute sécurité et aussi efficacement que possible, prenez note des types de renseignements mis en évidence tout au long de ce guide :

REMARQUE IMPORTANTE met en évidence des renseignements qui sont particulièrement importants.

MISE EN GARDE indique une situation où une blessure mineure ou des dommages au produit peuvent se produire si les directives ne sont pas respectées.

AVERTISSEMENT décrit un danger qui peut causer une blessure grave ou la mort si les précautions ne sont pas respectées.

REMARQUE IMPORTANTE : tout au long de ce guide, les dimensions entre parenthèses sont en millimètres à moins d'indication contraire.

REMARQUE IMPORTANTE : conservez ces directives pour l'inspecteur en électricité local.

Renseignements sur le produit

Des renseignements importants sur le produit, y compris les numéros de modèle et de série, se trouvent sur la plaque signalétique du produit. La plaque signalétique est située au fond du module. Reportez-vous à l'illustration ci-dessous.

Si vous avez besoin de service, communiquez avec le service Wolf certifié par l'usine avec les numéros de modèle et de série. Pour obtenir le nom du centre de service Wolf certifié par l'usine le plus près de chez vous ou si vous avez des questions concernant l'installation, consultez la section Contact et assistance de notre site Web, www.wolfappliance.com ou appelez le service à la clientèle de Wolf au 800-222-7820.

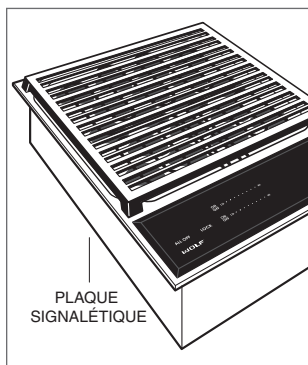

Emplacement de la plaque signalétique.

Exigences d'installation

Une distance minimale de 2 po (51) est requise depuis le fond du module à grill jusqu'aux matériaux combustibles. Reportez-vous à l'illustration à la page suivante pour connaître les autres dégagements minimums.

L'utilisation d'une ventilation à aspiration descendante n'est pas compatible au module à grill.

⚠ AVERTISSEMENT

Placer le module sans respecter les dégagements appropriés entraînera un risque d'incendie.

Électricité

L'installation doit se conformer à tous les codes électriques applicables.

Repérez l'alimentation électrique, comme il est montré dans l'illustration à la page suivante. Un circuit séparé servant uniquement cet appareil est requis. Un disjoncteur de fuite de terre (GFCI) n'est pas recommandé et peut interrompre le fonctionnement.

La performance peut être compromise si l'alimentation électrique est inférieure à 240 volts.

Lorsque plusieurs surfaces de cuisson ou modules sont installés un à côté de l'autre, chaque unité doit avoir son propre circuit électrique séparé recommandé.

EXIGENCES ÉLECTRIQUES

Alimentation électrique	3 fils mis à la terre, 240/208 volts CA, 50/60 Hz
Service	Circuit dédié de 15 ampères
Canalisation	flexible de 4 pi (1,2 m)

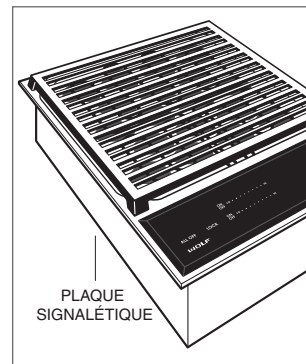

Emplacement de la plaque signalétique.

SPÉCIFICATIONS

Module à grill

INSTALLATION

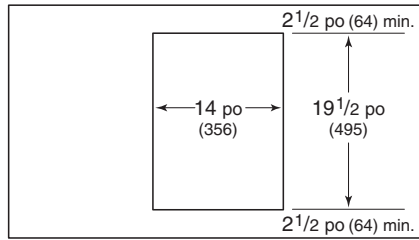

DÉCOUPE DE DESSUS DE COMPTOIR

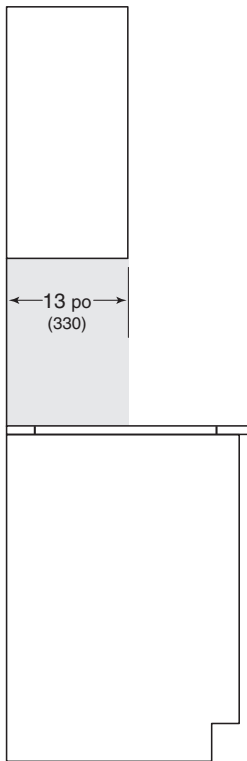

VUE LATÉRALE

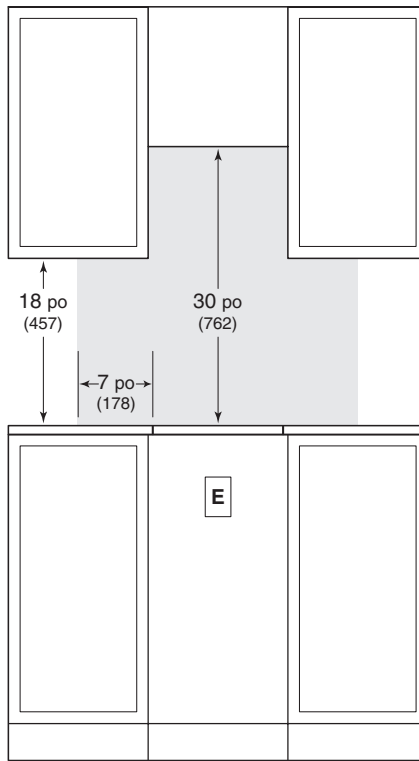

VUE AVANT

REMARQUE : la zone ombragée au-dessus du comptoir indique le dégagement minimal jusqu'aux surfaces combustibles; des matériaux combustibles ne peuvent pas se trouver dans cette zone.

Installation du module

Retirez le module et les composants de l'emballage d'expédition et recyclez les matériaux d'emballage.

- 1 Abaissez le module dans l'ouverture. Centrez le module en gardant le rebord avant aligné de façon parallèle avec le rebord du comptoir. Avec un crayon, tracez le rebord arrière du module sur le comptoir.
- 2 Retirez le module.
- 3 Fixez la bande de mousse à la partie inférieure de l'encadrement du module. Reportez-vous à l'illustration ci-dessous. Ne scellez pas le module au comptoir.
- 4 Insérez le module dans l'ouverture, en alignant le rebord arrière avec la ligne tracée au crayon. Vérifiez que le module est aligné avec le rebord du comptoir.
- 5 Pour fixer les supports situés sur les côtés du module, insérez les pinces dans les découpes latérales et enfoncez. Installez les vis de serrage sur les supports et serrez jusqu'à ce que les vis entrent en contact avec la partie inférieure du comptoir. Ne serrez pas trop. Reportez-vous à l'illustration ci-dessous.

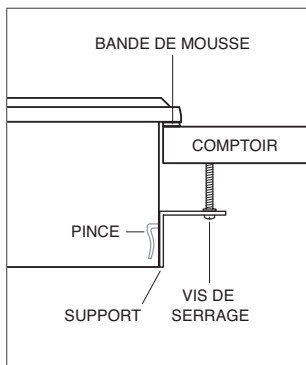

Installation du module.

Dépannage

REMARQUE IMPORTANTE : si le module ne fonctionne pas correctement, suivez les étapes de dépannage suivantes :

- Vérifiez que l'alimentation électrique est fournie au module.
- Si le module ne fonctionne pas correctement, communiquez avec le centre de service Wolf certifié par l'usine. Ne tentez pas de réparer le module. Wolf n'est pas responsable du service requis pour corriger une installation défectueuse.



WOLF APPLIANCE, INC. P.O. BOX 44848 MADISON, WI 53744 WOLFAPPLIANCE.COM 800.222.7820

9010272 REV-A

8/2016

