

PEDESTAL INSTALLATION INSTRUCTIONS

INSTRUCTIONS D'INSTALLATION DU PIÉDESTAL

Table of Contents

PEDESTAL SAFETY.....	1
INSTALLATION REQUIREMENTS.....	2
Tools and Parts.....	2
Location Requirements.....	2
Before Installing Your Pedestal.....	2
INSTALLATION INSTRUCTIONS.....	3
Install Pedestal.....	3

Table des matières

SÉCURITÉ DU PIÉDESTAL.....	5
EXIGENCES D'INSTALLATION.....	5
Outillage et pièces.....	5
Exigences d'emplacement.....	6
Avant l'installation du piédestal.....	6
INSTRUCTIONS D'INSTALLATION.....	7
Installation du piédestal.....	7

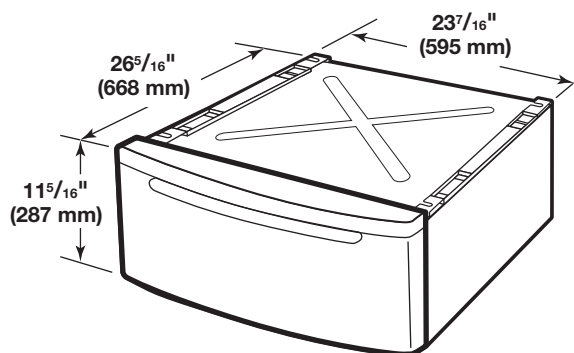

PEDESTAL SAFETY

Your safety and the safety of others are very important.

We have provided many important safety messages in this manual and on your appliance. Always read and obey all safety messages.



This is the safety alert symbol.

This symbol alerts you to potential hazards that can kill or hurt you and others.

All safety messages will follow the safety alert symbol and either the word "DANGER" or "WARNING."

These words mean:

⚠ DANGER

You can be killed or seriously injured if you don't immediately follow instructions.

⚠ WARNING

You can be killed or seriously injured if you don't follow instructions.

All safety messages will tell you what the potential hazard is, tell you how to reduce the chance of injury, and tell you what can happen if the instructions are not followed.

INSTALLATION REQUIREMENTS

Tools and Parts

Check that you have the tools and parts necessary for correct installation.

Tools required:

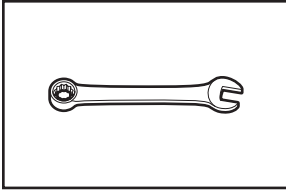

5/8" (16 mm) open-end wrench (for bolts) and 11/16" (17 mm) open-end wrench (for foot locknuts)

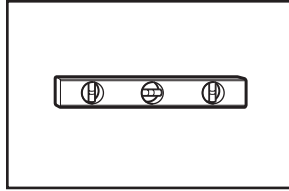

Level

Parts supplied:

Remove parts from package. Check that all parts were included.

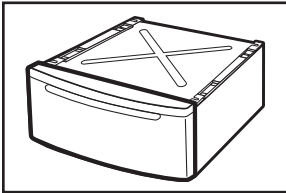

Metal pedestal

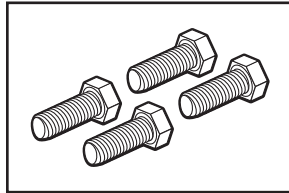

Bolts (4)

Location Requirements

⚠ WARNING



Explosion Hazard

Keep flammable materials and vapors, such as gasoline, away from dryer.

Place dryer at least 18 inches (460 mm) above the floor for a garage installation.

Failure to do so can result in death, explosion, or fire.

If the All-In-One Washer and Dryer with pedestal assembly is located in a garage, 6" (152 mm) must be added under the pedestal so that the All-In-One Washer and Dryer is 18" (460 mm) above the garage floor. A separate riser, able to support at least 275 lbs. (125 kg), may be required. The entire pedestal must sit completely on the riser.

Before Installing Your Pedestal

IMPORTANT: If your All-In-One Washer and Dryer is already installed, it must be uninstalled.

If you need to uninstall your All-In-One Washer and Dryer, see the Installation Instructions that came with your model for tools required.

Uninstalling Your All-In-One Washer and Dryer

⚠ WARNING

Excessive Weight Hazard

Use two or more people to move and uninstall washer.

Failure to do so can result in back or other injury.

1. Unplug the power supply cord.
2. Turn off the cold water faucet.
3. Slowly loosen the fill hose at the faucet to relieve the water pressure. Use a sponge or towel to absorb the released water.
4. Pull the All-In-One Washer and Dryer away from the wall so the pedestal can be placed in its final location.

INSTALLATION INSTRUCTIONS

Install Pedestal

Follow these instructions to install the pedestal on the All-In-One Washer and Dryer.

! WARNING

Excessive Weight Hazard

Use two or more people to move and install pedestal.

Failure to do so can result in back or other injury.

1. Lay the All-In-One Washer and Dryer on its side.

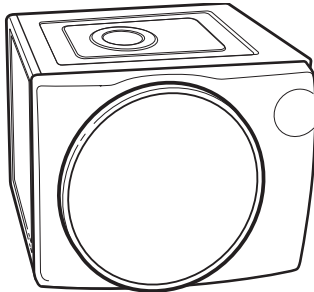

2. Remove the feet from the bottom of the All-In-One Washer and Dryer.

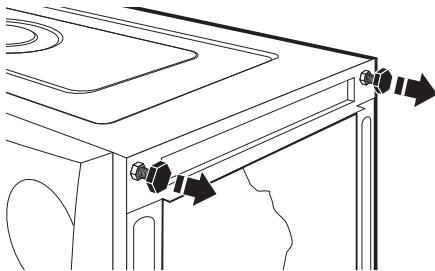

3. Screw the feet into the bottom of the pedestal.

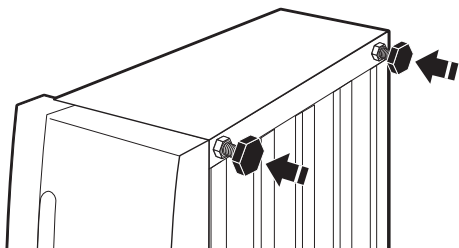

4. Screw the bolts into the bottom of the All-In-One Washer and Dryer.

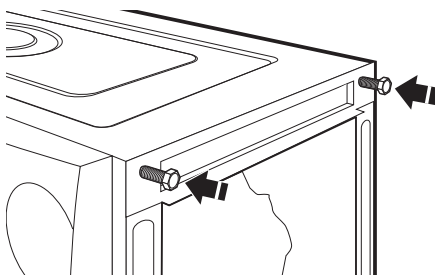

5. Slide the pedestal onto the All-In-One Washer and Dryer by engaging the bolts in the slots located on the top of the pedestal.

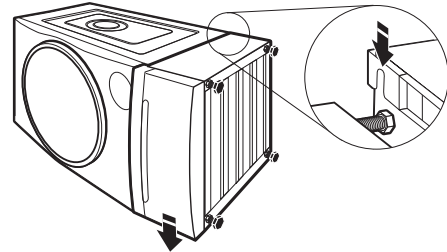

6. Stand the All-In-One Washer and Dryer up.

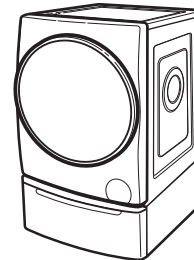

7. Use a 5/8" (16 mm) open-end wrench to completely tighten the bolts.

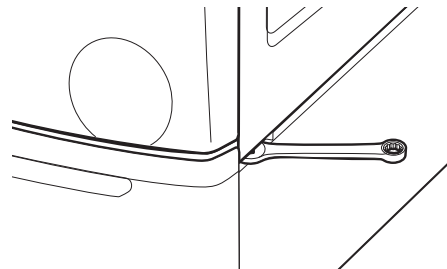

8. With the All-In-One Washer and Dryer locked securely into place on the pedestal, slide the All-In-One Washer and Dryer with pedestal to its final location.

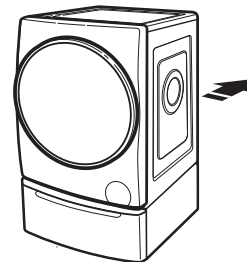

9. Place a level on top of the All-In-One Washer and Dryer and ensure that it is level from front to back and side to side.

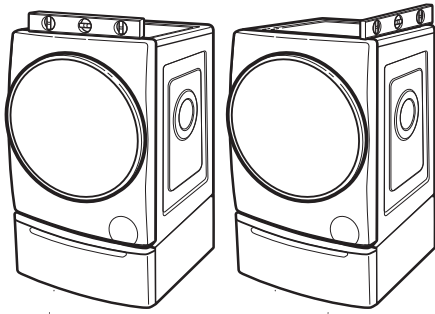

10. Adjust the feet so that the rubber pads extend just below the bottom of the pedestal and keep the pedestal at least 1/8" (3.175 mm) off the floor.

NOTE: For more stability, do not raise the bottom of the pedestal any higher than necessary to clear the floor on all four sides.

To adjust the All-In-One Washer and Dryer feet:

- Use a 11/16" (17 mm) open-end wrench to loosen the locknut.
- Adjust the All-In-One Washer and Dryer feet up or down. Be sure to completely tighten the locknuts again after the All-In-One Washer and Dryer is level.

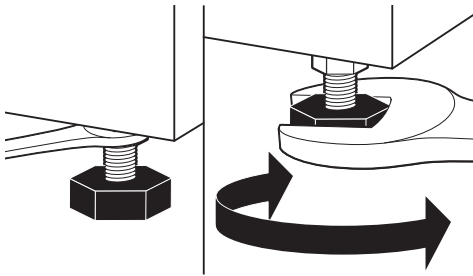

11. Follow the Installation Instructions that came with your model to finish installing or reinstalling your All-In-One Washer and Dryer.

SÉCURITÉ DU PIÉDESTAL

Votre sécurité et celle des autres est très importante.

Nous donnons de nombreux messages de sécurité importants dans ce manuel et sur votre appareil ménager. Assurez-vous de toujours lire tous les messages de sécurité et de vous y conformer.



Voici le symbole d'alerte de sécurité.

Ce symbole d'alerte de sécurité vous signale les dangers potentiels de décès et de blessures graves à vous et à d'autres.

Tous les messages de sécurité suivront le symbole d'alerte de sécurité et le mot "DANGER" ou "AVERTISSEMENT". Ces mots signifient :

⚠ DANGER

Risque possible de décès ou de blessure grave si vous ne suivez pas immédiatement les instructions.

⚠ AVERTISSEMENT

Risque possible de décès ou de blessure grave si vous ne suivez pas les instructions.

Tous les messages de sécurité vous diront quel est le danger potentiel et vous disent comment réduire le risque de blessure et ce qui peut se produire en cas de non-respect des instructions.

EXIGENCES D'INSTALLATION

Outillage et pièces

S'assurer d'avoir tout les outils et pièces pour une installation convenable.

Outillage nécessaire :

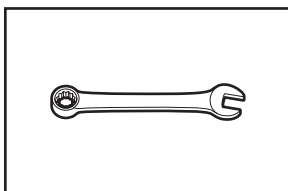

Clé plate de 5/8"
(16 mm) (pour les boulons)
et de 11/16" (17 mm)
(pour les écrous de
blocage du pied)

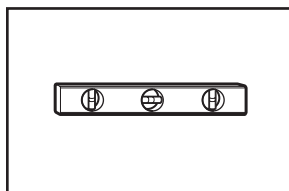

Niveau

Pièces fournies :

Retirer les pièces de l'emballage. Vérifier la présence de toutes les pièces.

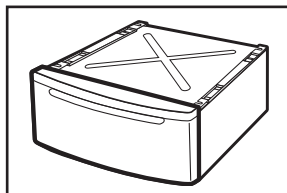

Piédestal métallique

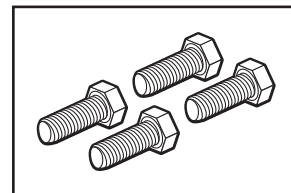

Boulons (4)

Exigences d'emplacement

AVERTISSEMENT



Risque d'explosion

Garder les matières et les vapeurs inflammables, telle que l'essence, loin de la sècheuse.

Placer la sècheuse au moins 460 mm (18 po) au-dessus du plancher pour une installation dans un garage.

Le non-respect de ces instructions peut causer un décès, une explosion ou un incendie.

Si la laveuse et la sècheuse Tout-en-un avec l'ensemble du piédestal est installée dans un garage, il est nécessaire d'ajouter 6" (152 mm) sous le piédestal afin que la laveuse et la sècheuse Tout-en-un soit à 18" (460 mm) au-dessus du plancher du garage. Un élévateur séparé, capable de supporter au moins 275 lb (125 kg), peut être nécessaire. L'ensemble du piédestal doit reposer complètement sur l'élévateur.

Avant l'installation du piédestal

IMPORTANT : Si la laveuse et la sècheuse tout-en-un est déjà installée, elle doit être désinstallée.

Si l'on a besoin de désinstaller la laveuse et la sècheuse tout-en-un, voir les Instructions d'installation fournies avec votre modèle pour les outils nécessaires.

Désinstallation de la laveuse et la sècheuse tout-en-un

AVERTISSEMENT

Risque du poids excessif

Utiliser deux ou plus de personnes pour déplacer et désinstaller la laveuse.

Le non-respect de cette instruction peut causer une blessure au dos ou d'autre blessure.

1. Débrancher le cordon d'alimentation électrique.
2. Fermer le robinet d'eau froide.
3. Desserrer lentement le tuyau de remplissage sur le robinet pour relâcher la pression d'eau. Utiliser une éponge ou un essuie-tout pour absorber l'eau qui s'est déversée.
4. Éloigner la laveuse et la sècheuse tout-en-un du mur pour pouvoir placer le piédestal à son emplacement final.

INSTRUCTIONS D'INSTALLATION

Installation du piédestal

Suivre ces instructions pour installer le piédestal sous la laveuse et la sécheuse tout-en-un.

AVERTISSEMENT

Risque du poids excessif

Utiliser deux ou plus de personnes pour déplacer et installer le piédestal.

Le non-respect de cette instruction peut causer une blessure au dos ou d'autre blessure.

1. Allonger la laveuse et la sécheuse tout-en-un sur le côté.

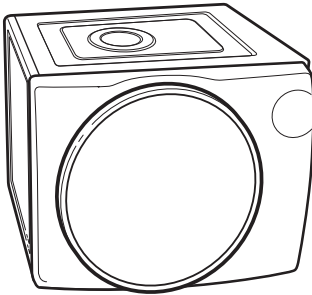

2. Retirer les pieds du bas de la laveuse et la sécheuse tout-en-un.

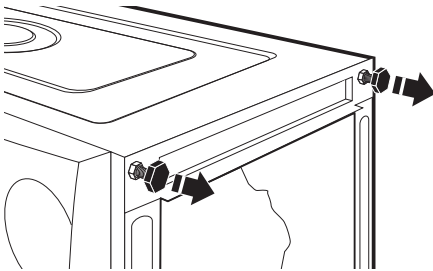

3. Visser les pieds dans le bas du piédestal.

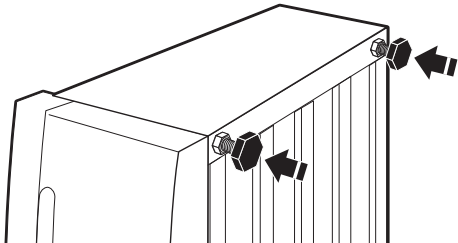

4. Visser les boulons dans le bas de la laveuse et la sécheuse tout-en-un.

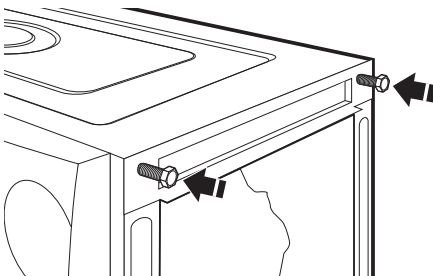

5. Faire glisser le piédestal sur la laveuse et la sécheuse tout-en-un en engageant les boulons dans les fentes situées sur la partie supérieure du piédestal.

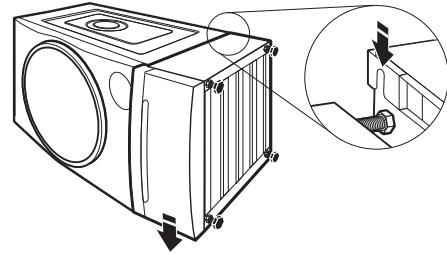

6. Redresser la laveuse et la sécheuse tout-en-un.

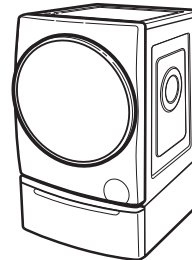

7. Utiliser une clé plate de 5/8" (16 mm) pour serrer complètement les boulons.

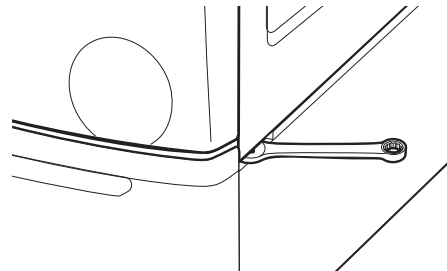

8. Lorsque la laveuse et la sécheuse tout-en-un est solidement fixée sur le piédestal, faire glisser la laveuse et la sécheuse Tout-en-un avec le piédestal à son emplacement final.

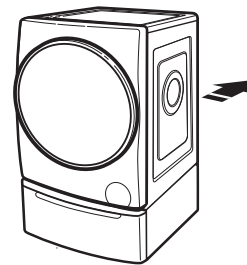

9. Placer un niveau sur la partie supérieure de la laveuse et la sècheuse Tout-en-un et contrôler l'aplomb d'avant en arrière et latéralement.

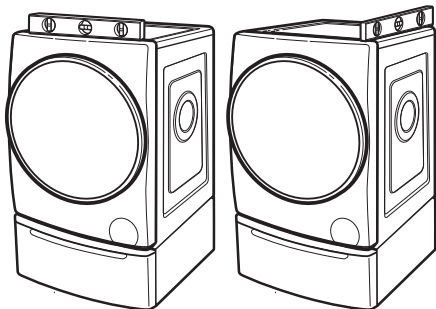

10. Ajuster les pieds pour que les supports de caoutchouc se trouvent juste en dessous de la partie inférieure du piédestal et maintiennent le piédestal au moins 1/8" (3,175 mm) au-dessus du plancher.

REMARQUE : Pour une meilleure stabilité, ne pas élever la partie inférieure du piédestal plus que la hauteur nécessaire pour dégager le plancher sur les quatre côtés.

Pour ajuster les pieds de la laveuse et la sècheuse tout-en-un :

- Utiliser une clé plate 11/16" (17 mm) pour desserrer l'écrou de blocage.
- Ajuster les pieds de la laveuse et la sècheuse tout-en-un vers le haut ou vers le bas. Veiller à resserrer complètement les écrous de blocage après le réglage de l'aplomb de la laveuse et la sècheuse tout-en-un.

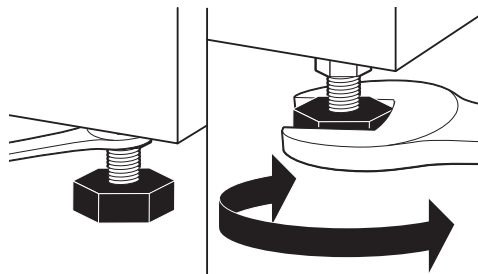

11. Suivre les Instructions d'installation fournies avec votre modèle pour terminer l'installation ou la réinstallation de la laveuse et la sècheuse tout-en-un.