

Use and care
GUIDE

Masterpiece® Series Built-in oven

ME301WS MED301WS MED301LWS
MED301RWS ME302WS MED302WS
MED302LWS MED302RWS MEM301WS
MEDMC301WS MEDMCW31WS



Table of CONTENTS

▲ Safety Definitions	4	Yom Tov Mode	22
IMPORTANT SAFETY INSTRUCTIONS	5	Rack Positions	23
Proper Installation and Maintenance	5	Inserting Racks	23
Fire Safety	5	Rotisserie	24
Burn Prevention	6	Warming Drawer Operation	26
Child Safety	6	Setting the Warming Drawer	26
Cleaning Safety	6	Warming Empty Serving Bowls and Plates	27
Cookware Safety	7	Warming Drawer Charts	27
Warming Drawer Safety	7	Remove Drawer Insert	27
Proposition 65 Warning	7	Home Connect®	29
Causes of Damage	8	Setting Up	29
Protecting the Environment	8	Remote Start	30
Saving Energy	8	Home Connect Settings	30
Accessories	9	Software Update	31
Accessories Included	9	Information on Data Protection	32
Special Accessories (not included)	9	Wi-Fi® Module	32
Getting to Know the Appliance	10	Cleaning Your Oven	33
Oven Overview	10	Suitable Cleaning Agents	33
Oven Cavities	10	Surfaces in the Oven Cavity	34
Oven Cavity Features	11	Keeping the Appliance Clean	34
Control Panel	11	Easy Clean	34
Main Menu	12	Self Clean	35
Heating Modes Menu	13	Avoid These Cleaners	35
Before First Use	15	Service	36
Before Using the Appliance for the First Time	15	Troubleshooting Chart	36
Initial Use	15	Maximum Operating Time Exceeded	37
Cleaning the Accessories	16	Oven Light	37
Adjust Basic Settings	16	Product Rating Label	38
General Operation	17	How to Obtain Service or Parts	39
High Altitude Baking	17	STATEMENT OF LIMITED PRODUCT WARRANTY ...	39
Switching the Appliance On and Off	17	What this Warranty Covers & Who it Applies to	39
Timer Options	17	How Long the Warranty Lasts	39
Setting a Heating Mode	18	Repair/Replace as Your Exclusive Remedy	39
Changing or Cancelling the Appliance Operation	19	Out of Warranty Product	40
Fast Preheat	19	Warranty Exclusions	40
Panel Lock	20	Obtaining Warranty Service:	40
Auto Convection Conversion	20	THERMADOR® Support	41
Temperature Offset	20	Service	41
Meat Probe	20	Parts and Accessories	41
Sabbath Mode	22		

This THERMADOR Appliance is made by
BSH Home Appliances Corporation
1901 Main Street, Suite 600
Irvine, CA 92614

Questions?

1-800-735-4328

www.thermador.com

We look forward to hearing from you!

Safety Definitions

WARNING

This indicates that death or serious injuries may occur as a result of non-observance of this warning.

CAUTION

This indicates that minor or moderate injuries may occur as a result of non-observance of this warning.

NOTICE: This indicates that damage to the appliance or property may occur as a result of non-compliance with this advisory.

Note: This alerts you to important information and/or tips.

IMPORTANT SAFETY INSTRUCTIONS

READ AND SAVE THESE INSTRUCTIONS

WARNING

When properly cared for, your new appliance has been designed to be safe and reliable. Read all instructions carefully before use. These precautions will reduce the risk of burns, electric shock, fire, and injury to persons. When using kitchen appliances, basic safety precautions must be followed, including those in the following pages.

Proper Installation and Maintenance

Have the installer show you the location of the circuit breaker or fuse. Mark it for easy reference.

This appliance must be properly installed and grounded by a qualified technician. Connect only to properly grounded outlet. Refer to Installation Instructions for details.

This appliance is intended for normal family household use only. It is not approved for outdoor use. See the Statement of Limited Product Warranty. If you have any questions, contact the manufacturer.

Do not store or use corrosive chemicals, vapors, flammables or nonfood products in or near this appliance. It is specifically designed for use when heating or cooking food. The use of corrosive chemicals in heating or cleaning will damage the appliance and could result in injury.

Do not operate this appliance if it is not working properly, or if it has been damaged. Contact an authorized servicer.

Do not obstruct oven vents.

Do not repair or replace any part of the appliance unless specifically recommended in this manual. Refer all servicing to an authorized servicer.

In the event of an error the display will show an error code. If pressing the TIMERS button does not resolve the error, disconnect the appliance from the power supply and call Customer Service.

WARNING

When removing the door make sure oven is cool and power to the oven has been turned off before removing the door. Failure to do so could result in burns.

The oven door is heavy and fragile. Use both hands to remove the oven door. The door front is glass. Handle carefully to avoid breaking.

Grasp only the sides of the oven door. Do not grasp the handle as it may swing in your hand and cause injury or damage.

Failure to grasp the oven door firmly and properly could result in personal injury or product damage.

Lay the door on a flat smooth surface so that the door cannot fall over. Failure to do so may result in personal injury or damage to the appliance.

WARNING

To avoid injury from hinge bracket snapping closed, be sure that both levers are securely in place before removing door. Also, do not force door open or closed - the hinge could be damaged and injury could result.

WARNING

Make sure the appliance and lights are cool and power to the appliance has been turned off before replacing the light bulb(s). Failure to do so could result in electrical shock or burns. The lenses (if equipped) must be in place when using the appliance. The lenses (if equipped) serve to protect the light bulb from breaking. The lenses (if equipped) are made of glass. Handle carefully to avoid breaking. Broken glass can cause an injury.

WARNING

Light socket is live when door is open if main power supply is not turned off. To avoid electric shock disconnect main fuse or circuit breaker before accessing light bulb(s).

Fire Safety

WARNING

NEVER cover any slots, holes or passages in the oven bottom or cover an entire rack with materials such as aluminum foil. Doing so blocks air flow through the oven. Aluminum foil linings may also trap heat, causing a fire hazard.

If materials inside an oven or warming drawer should ignite, keep door closed. Turn off the appliance and disconnect the circuit at the fuse or circuit breaker panel.

WARNING

Use this appliance only for its intended use as described in this manual. NEVER use this appliance as a space heater to heat or warm the room. Doing so may result in overheating the appliance. Never use the appliance for storage.

Always have a working smoke detector near the kitchen. In the event that personal clothing or hair catches fire, drop and roll immediately to extinguish flames.

Have an appropriate fire extinguisher available, nearby, highly visible and easily accessible near the appliance. Smother flames from food fires other than grease fires with baking soda. Never use water on cooking fires.

IMPORTANT SAFETY INSTRUCTIONS

READ AND SAVE THESE INSTRUCTIONS

WARNING

TO REDUCE THE RISK OF INJURY TO PERSONS IN THE EVENT OF A GREASE FIRE, OBSERVE THE FOLLOWING:

- a. **SMOTHER FLAMES** with a close-fitting lid, cookie sheet, or metal tray, then turn off the burner. **BE CAREFUL TO PREVENT BURNS.** If the flames do not go out immediately, **EVACUATE AND CALL THE FIRE DEPARTMENT.**
 - b. **NEVER PICK UP A FLAMING PAN** – You may be burned.
 - c. **DO NOT USE WATER**, including wet dishcloths or towels – a violent steam explosion will result.
 - d. Use an extinguisher **ONLY** if:
 - You know you have a Class ABC extinguisher, and you already know how to operate it.
 - The fire is small and contained in the area where it started.
 - The fire department is being called.
 - You can fight the fire with your back to an exit.
-

Burn Prevention

DO NOT TOUCH HEATING ELEMENTS OR INTERIOR SURFACES OF OVEN - Heating elements may be hot even though they are dark in color. Interior surfaces of an oven become hot enough to cause burns. During and after use, do not touch, or let clothing, potholders, or other flammable materials contact heating elements or interior surfaces of oven until they have had sufficient time to cool. Other surfaces of the appliance may become hot enough to cause burns. Among these surfaces are oven vent openings, surfaces near these openings and oven doors.

Exercise caution when opening the appliance. Standing to the side, open the door (or drawer) slowly and slightly to let hot air and/or steam escape. Keep your face clear of the opening and make sure there are no children or pets near the unit. After the release of hot air and/or steam, proceed with your cooking. Keep doors shut unless necessary for cooking or cleaning purposes. Do not leave open doors unattended.

Do not heat or warm unopened food containers. Build-up of pressure may cause the container to burst and cause injury.

Use caution when cooking foods with high alcohol content (e.g. rum, brandy, bourbon) in the oven. Alcohol evaporates at high temperatures. There is a risk of burning as the alcohol vapors may catch fire in the oven. Use only small quantities of alcohol in foods, and open the oven door carefully.

Always place oven racks in desired location while oven is cool. Always use oven mitts, when the oven is warm. If a rack must be moved while oven is hot, do not let potholder contact the heating elements.

CAUTION

To avoid possible injury or damage to the appliance, ensure rack is installed exactly per installation instructions and not backwards or upside down.

Always use dry potholders. Moist or damp potholders on hot surfaces may result in burns from steam. Do not let potholder touch hot heating elements. Do not use a towel or other bulky cloth.

Secure all loose garments, etc. before beginning. Tie long hair so that it does not hang loose, and do not wear loose fitting clothing or hanging garments, such as ties, scarves, jewelry, or dangling sleeves.

Child Safety

When children become old enough to use the appliance, it is the responsibility of the parents or legal guardians to ensure that they are instructed in safe practices by qualified persons.

Do not allow anyone to climb, stand, lean, sit, or hang on any part of an appliance, especially a door, warming drawer, or storage drawer. This can damage the appliance, and the unit may tip over, potentially causing severe injury.

Do not allow children to use this appliance unless closely supervised by an adult. Children and pets should not be left alone or unattended in the area where the appliance is in use. They should never be allowed to play in its vicinity, whether or not the appliance is in use.

WARNING

Items of interest to children should not be stored in an appliance, in cabinets above an appliance or on the backsplash. Children climbing on an appliance to reach items could be seriously injured.

Cleaning Safety

IMPORTANT SAFETY NOTICE: The California Safe Drinking Water and Toxic Enforcement Act requires the Governor of California to publish a list of substances known to the state to cause cancer, birth defects or other reproductive harm, and requires businesses to warn customers of potential exposure to such substances. The burning of gas cooking fuel and the elimination of soil during self-cleaning can generate some by-products which are on the list. To minimize exposure to these substances, always operate this unit according to the instructions contained in this booklet and provide good ventilation.

When self-cleaning, confirm that the door locks and will not open. If the door does not lock, do not run Self-Clean. Contact service.

Wipe out excessive spillage before self-cleaning the oven.

IMPORTANT SAFETY INSTRUCTIONS

READ AND SAVE THESE INSTRUCTIONS

Birds have very sensitive respiratory systems. Keep pet birds out of the kitchen or other rooms where kitchen fumes could reach them. During self-clean, fumes are released that may be harmful to birds. Other kitchen fumes such as overheating margarines and cooking oils may also be harmful.

Keep oven free from grease build up.

WARNING

RISK OF INJURY

Scratched glass in the appliance door can burst. Do not use any glass scrapers or strong or abrasive cleaning agents.

WARNING

RISK OF ELECTRICAL SHOCK

Moisture entering the appliance can cause an electrical shock. Don't use a high-pressure cleaner or steam cleaner.

Cookware Safety

Do not place food directly on oven bottom.

Follow the manufacturer's directions when using cooking or roasting bags.

WARNING

RISK OF ELECTRIC SHOCK

Use of a wrong meat probe can damage the insulation. Use only the meat probe intended for this appliance.

Warming Drawer Safety

Close supervision is necessary when any appliance is used by or near children.

Do not touch hot surfaces. Use handles or knobs.

The use of accessory attachments not recommended by the appliance manufacturer may cause injuries.

Do not use outdoors.

Do not place on or near a hot gas or electric burner or in a heated oven.

Do not use appliance for other than intended use.

Extreme caution must be used when moving an appliance containing hot oil or other hot liquids.

To reduce the risk of fire, do not locate any heating or cooking appliance beneath the appliance.

To reduce the risk of fire, do not store anything directly on top of the appliance surface when the appliance is in operation.

To reduce the risk of fire, do not store anything in the warming drawer (such as groceries, bags, etc.) which could cause fire if the drawer is turned on.

Do not touch interior surface of the drawer while it is in use. The interior of the drawer could become hot enough to cause burns. Allow drawer and rack (if equipped) to cool before handling.

CAUTION

Plastic containers or plastic wrap can melt if in direct contact with the drawer or a hot utensil. If it melts onto the drawer, it may not be removable.

WARNING

To prevent burns, do not remove drawer insert while hot. Be sure drawer is empty before removing.

CAUTION

To maintain food safety, follow these guidelines:

Notes

- DO NOT use the warming drawer to heat cold food (exception: it is safe to use the drawer to crisp crackers, chips or dry cereal and to warm plates.)
- Be sure to maintain proper food temperature. The USDA recommends holding hot food at 140°F or warmer.
- DO NOT warm food for longer than one hour.

Proposition 65 Warning:

This product may contain a chemical known to the State of California, which can cause cancer or reproductive harm. Therefore, the packaging of your product may bear the following label as required by California:

STATE OF CALIFORNIA PROPOSITION 65 WARNING:

 **WARNING**

Cancer and Reproductive Harm - www.P65Warnings.ca.gov

Causes of Damage

NOTICES

- Do not place accessories, foil, greaseproof paper or ovenware on the oven cavity bottom. This will prevent the oven from heating properly resulting in increased cooking (or baking and roasting) times and overheat the oven cavity bottom causing damage to the enamel.
- Aluminum foil: Aluminum foil in the oven cavity must not come into contact with the door glass. This could cause permanent discoloration of the door glass.
- Water in a hot oven cavity: Do not pour water into the oven cavity when it is hot. This will cause steam. The change in temperature can cause damage to the enamel.
- Moisture in the oven cavity: Over an extended period of time, moisture in the oven cavity may lead to corrosion. Allow the oven cavity to dry after use. Do not keep moist food in the closed oven cavity for extended periods of time. Do not store food in the oven cavity.
- Cooling with the appliance door open: Following operation at high temperatures, only allow the oven cavity to cool down with the door closed. Do not use anything to block the door from closing. Even if the door is only left ajar, the front of nearby furniture may become damaged over time. Only leave the oven cavity to dry with the door open if a large amount of moisture was produced during operation.
- Fruit juice: When baking juicy fruit pies, do not pack the dish too generously. Dripping fruit juice leaves stains that cannot be removed. If possible, place on a baking sheet lined with aluminum foil.
- Appliance door: Do not sit on the appliance door, or place or hang anything on it. Do not place any cookware or accessories on the appliance door. The appliance door should never be used as a seat, shelf or worktop.
- Inserting accessories: Depending on the appliance type, accessories can scratch the door glass when closing the door. Always fully slide accessories into the oven cavity.
- Transporting the appliance: Do not carry or hold the appliance by the door handle. The door handle cannot support the weight of the appliance and could break.

Protecting the Environment

Your new appliance is energy-efficient. Here you can find tips on how to save even more energy when using the appliance, and how to dispose of your appliance properly.

Unpack the appliance and dispose of the packaging in an environmentally friendly manner.

Saving Energy

- You may remove unneeded oven racks or accessories from the oven cavity before cooking. This will reduce the amount of preheat time required.
- Open the appliance door as infrequently as possible when the appliance is in use.
- It is best to bake several cakes one after the other while the cavity is still warm and the oven does not need to preheat again.
- Keep your oven clean and avoid grease buildup as this may lengthen preheat times and increase emissions.

Accessories

Your appliance is accompanied with a variety of accessories. Below is an overview of the accessories included and information on how to use them correctly. Accessories listed below can be ordered through Thermador's eshop. The address is Store.thermador.com/us.

⚠ CAUTION

Do not slide any accessories between the rack positions. This may cause the accessory to tip.

Accessories Included

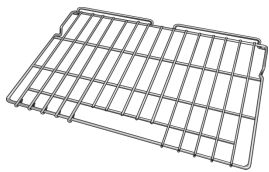

Wire Rack

For baking sheets, cake pans and ovenproof dishes.

Do not clean in the self-clean oven.



Telescopic Rack

Allows for easier access when inserting or removing food.

Do not clean in the self-clean oven.



Broil Pan and Grid

Use for broiling and roasting.

Remove from oven when running Self Clean mode.



Meat Probe

Depending on your oven model, the oven comes with a Single-Point or Multi-Point Meat Probe.

Single-Point Meat Probe

One measurement point determines the internal doneness or the end temperature of many foods, especially meats and poultry.

Multi-Point Meat Probe

Three measurement points enable precision roasting to your exact requirements.

Its use is described in the relevant section.

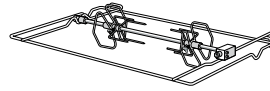

Rotisserie

Use this accessory when using the rotisserie mode. See Rotisserie under Conventional Oven Operation Chapter for additional information.

Do not clean in the self-clean oven.

Only use original accessories. They are specially adapted for your appliance.

You can buy accessories from Customer Service, from specialist retailers or online.

Note: The accessories may deform when they become hot. This does not affect their function. Once they have cooled down again, they regain their original shape.

Special Accessories (not included)

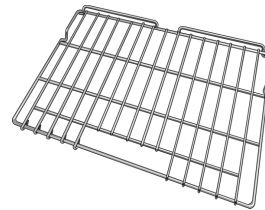

Self Cleaning Rack (3 Pack) (available via eShop)

#SDCLNRCK30

For ovenware, cake pans and ovenproof dishes.

These racks do not need to be removed during self clean.

Getting to Know the Appliance

This section outlines and describes the features, indicators and controls of the appliance. You will also find information on the various functions of your appliance.

Note: Picture shows a double oven. Depending on the appliance model, individual details and colors may differ.

Oven Overview



- A** Control panel and display
- B** Upper oven cavity
- C** Lower oven cavity

Oven Cavities

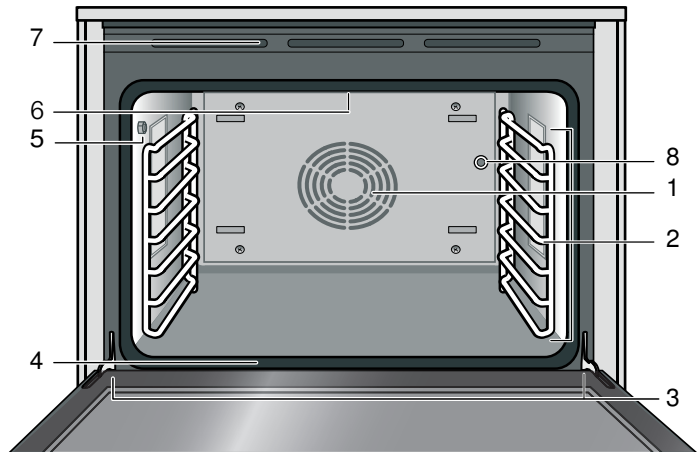

- 1** Convection system
- 2** Accessory racks
- 3** Door hinges
- 4** Door gasket
- 5** Meat probe socket
- 6** Broil element
- 7** Oven vents
- 8** Rotisserie socket

Oven Bottom

The oven bottom conceals the lower heating element. As a result the element is protected from damage and spills.

Tip: Do not place food directly on the oven bottom.

⚠ WARNING

Do not use aluminum foil or protective liners to line any part of the appliance, especially the oven bottom. Installation of these liners may result in a risk of electric shock or fire.

NOTICE: Do not place broil pan on the oven bottom to catch spills. Doing so will damage the oven bottom porcelain.

⚠ WARNING

NEVER cover any slots, holes or passages in the oven bottom or cover an entire rack with materials such as aluminum foil. Doing so blocks air flow through the oven. Aluminum foil linings may also trap heat, causing a fire hazard.

Oven Cavity Features

Oven Vent

The oven vent is located along the top and bottom of the unit. Warm air may be released from the vent before, during and after cooking. It is normal to see steam escaping from the vent and condensation may collect. This area may be warm when the oven is in use. Do not block the vent since it is important for air circulation.

Cooling Fan

The cooling fan runs based on the oven temperature. Warm air may be felt as it is released from the oven vents while the fan operates. The fan may also operate after the oven is off.

Control Panel

You can set your appliance's various functions on the control panel using the full touch color display. The full touch color display shows you the current settings.

If you have purchased a triple oven model, which includes a warming drawer, the control panel of your oven will appear slightly different.

Where the LOCK button currently appears will be changed to DRAWER. This is the button used to operate

Convection Fan

The convection fan operates during all convection modes. When the oven is operating in a convection mode, the fan turns off automatically when the door is opened.

Oven Light

When you open the appliance door, the oven light turns on. If the door remains open for longer than 20 minutes, the lighting switches off again. To turn the light back on, touch the LIGHT button.

the warming drawer from the control panel. The LOCK function is now turned on and off using the TIMERS button.

If you have purchased a combination oven model that includes a microwave oven, please consult the Use and Care Guide included with the microwave oven and make sure you read and understand all Important Safety Notes that are included.

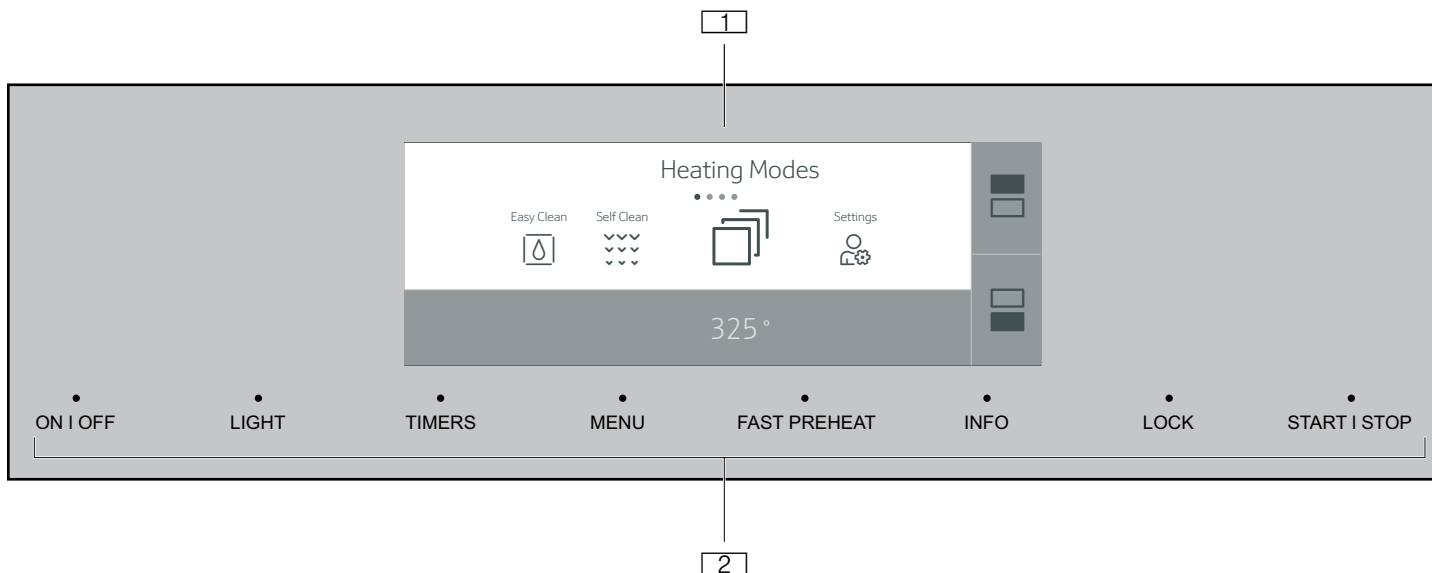

1 Full touch color display

2 Touch buttons

Operating Controls

Use the controls to set your appliance simply and directly.

Touch Buttons

There are sensors under the touch buttons. Press on the words of the touch buttons to select a function. The available functions are indicated by a light above the respective touch button. Depending on the operation you are running, the number of available functions can change.

Touch button	Use
ON OFF	Switches the appliance on or off
LIGHT	Switches the appliance light on or off
TIMERS	Sets the kitchen timer, or cooking time
MENU	Selects operating modes and settings
FAST PREHEAT	Activates/Deactivates fast preheating
INFO	Displays additional information
LOCK	Activates/Deactivates panel lock
START STOP	Starts or pauses the operation

Full Touch Color Display

Use the full touch color display to navigate through the menus and select the settings. The feature that is active will be illuminated in blue.

Basic way of operating the display:

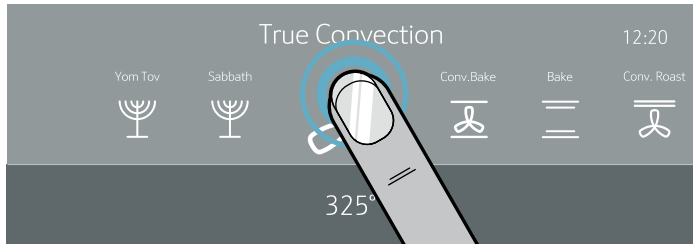

- To select a feature/setting, touch the desired area on the display.





- The touch screen also supports swiping to move left or right through the various settings.



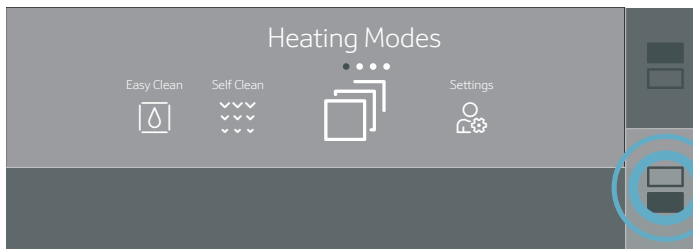

In some instances you have further options to navigate through the menu:

- For double ovens:** Touch the  symbol to select the upper oven cavity. Touch the  symbol to select the lower oven cavity. The settings you make afterwards will only affect the oven cavity you have selected.

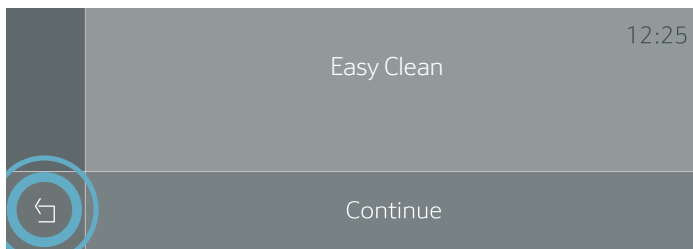

- Some operations allow returning to the prior screen by touching the  symbol.





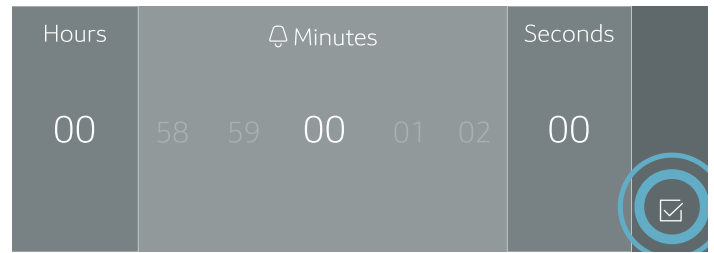

- Some operations allow confirmation by touching the  symbol.



Main Menu

Touch the MENU touch button to access the main menu.

















Menu	Use
	Heating Modes Select the desired conventional heating mode and temperature for your food
	Easy Clean Uses steam to help lift food soils for cleaning
	Self Clean Cleaning the oven cavity
	Settings Individually adjusting the appliance settings → "Adjust Basic Settings" on page 16
	Remote Start This symbol appears when the Home Connect set-up is complete.



Heating Modes Menu

Your appliance has multiple heating modes. After switching the appliance on, the Heating Modes menu is the default menu. The pre-selected mode is Convection

Bake. You may then choose your desired heating mode by scrolling left or right.

Heating Modes Menu Conventional Oven

Heating mode	Temperature °F (°C)	Use
 True Convection	150-525° (65-275°)	For baking and cooking small food items on one or more racks. The fan distributes the heat from the ring heating element in the back panel evenly around the oven cavity.
 Convection Bake	150-525° (65-275°)	Use for large baked items and breads on 1 or 2 racks. Also suitable for side dishes and casseroles. Heat is emitted from above and below while the fan distributes the heat evenly around the oven cavity.
 Bake	150-525° (65-275°)	For traditional baking and roasting on one level. Especially suitable for cakes on multiple racks. Heat is emitted evenly from the top and bottom.
 Convection Roast	150-525° (65-275°)	Roasting of poultry, larger pieces of meat and vegetables. Heat is emitted from above and below while the fan distributes heat evenly around the oven cavity.
 Roast	150-525° (65-275°)	For roasting poultry or meats. The heat is emitted from above and below.
 Warm	150-225° (65-110°)	For keeping cooked food warm.
 Speed Convection	150-525° (65-275°)	For frozen convenience foods. Heat is emitted from top and bottom while the fan circulates hot air around the food.
 Dehydrate	100-160° (40-70°)	For drying herbs, fruits and vegetables.
 Slow Roast	150-250° (65-120°)	For gentle slow cooking of seared, tender pieces of meat in ovenware without a lid. Heat is emitted evenly from the top and bottom at low temperatures.
 Max Convection Broil	450°-550° (230°-290°)	For thick tender cuts of meat, poultry and fish. Uses the larger broil element with the convection fan to allow for more food to cook at one time.
 Convection Broil	450-550° (230-290°)	For roasting poultry, whole fish and larger pieces of meat. The broil element and the fan switch on and off intermittently. The fan circulates the hot air around the food.
 Broil	450-550° (230-290°)	For broiling flat items, such as steaks or hamburgers, for making toast, and for cooking au gratin. The whole area under the broil heating element becomes hot.
 Pizza	150-525° (65-275°)	For preparing pizza fresh or frozen. Heat is emitted from above and below. The fan distributes the heat evenly around the oven cavity.
 Proof	85-110° (30-45°)	For yeast doughs and sourdough. Dough will rise considerably more quickly than at room temperature. The surface of the dough does not dry out.
 Rotisserie	175°-550° (80°-290°)	For roasting poultry and large pieces of meat. Food is slowly turned on a skewer. Uses heat radiated from the upper element.
 Max Broil	450°-550° (230°-290°)	For cooking thin, tender cuts of meat, poultry and fish. Uses the larger broil element to allow cooking more food at one time.

	Sabbath	100-450° (40-230°)	Will appear in Heating Modes if enabled in Settings. See <i>Sabbath Mode</i> section under <i>General Operations</i> Chapter.
	Yom Tov	100-450° (40-230°)	Will appear in Heating Modes if enabled in Settings. See <i>Yom Tov Mode</i> section under <i>General Operations</i> Chapter.

General Tips-Conventional Oven

Pan Placement

Baking results are better if pans are placed in the center of the oven. If baking more than one pan on a rack, allow at least 1" to 1 ½ " of air space around the pan.

One Rack Baking

For best results when baking layer cakes on one rack, use Bake Mode. Place the cakes on rack 4 in the oven as shown below.

2 Cakes, Rack Level 4

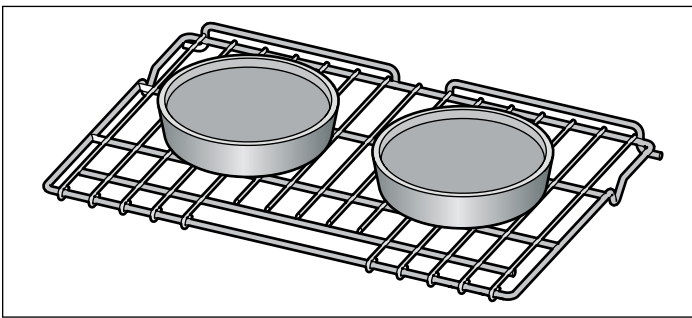

Multiple Rack Baking for Cakes

When baking four layer cakes at the same time, stagger pans on two racks so that one pan is not directly above the other. For best results use Bake mode. Place the cakes on racks 3 and 5, staggering the cakes in the oven as shown below.

4 Cakes, Rack Placement 3 and 5

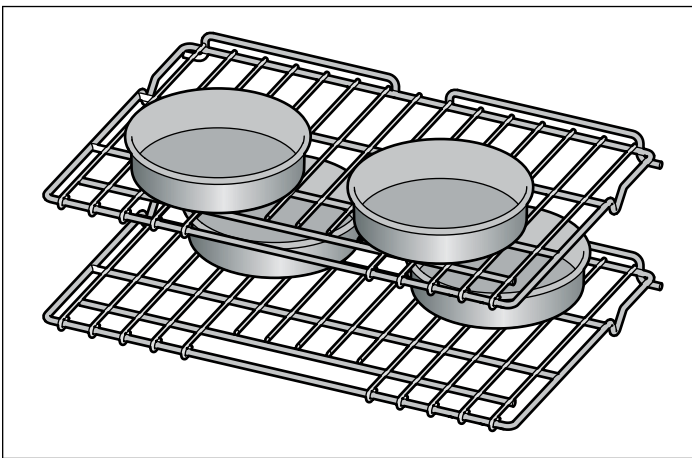

For best results when baking cookies on multiple racks, use True Convection mode. Place cookies on racks 3 and 6.

Aluminum Foil

▲ WARNING

Do not use aluminum foil or protective liners to line any part of the appliance, especially the oven bottom. Installing these liners may result in risk of electric shock or fire.

Preheating the Oven

- Place oven racks in desired position before heating the oven.
- Preheat the oven when using the Bake, Convection Bake, True Convection, Pizza, Broil, Convection Broil, and Warm modes.
- Preheat is not required for Speed Convection, Roast, Convection Roast, Proof, and Dehydrate modes.
- Allow oven to preheat while preparing recipe ingredients or food items.
- Setting a higher temperature does not shorten preheat time.
- Once oven is preheated, open the oven door and place food in the oven as quickly as possible to minimize the loss of heat and reduction of oven temperature.
- Use Fast Preheat to speed up preheating.

Preheat Reminders

The lower element is hidden under the oven bottom. It is normal that the preheat time is different than your previous oven that had an exposed element on the bottom.

- Preheating is not necessary for meats, poultry, casseroles and Speed Convection mode.
- Preheat time will be longer when the electrical supply to your house is less than 240 volts.
- Increasing the oven temperature will require a longer preheat time. For example, the preheat time for 425° F is longer than the preheat time for 350° F.

When broiling, preheat the oven 3-4 minutes. Do not preheat for more than 5 minutes.

For Best Results

- Use the cooking recommendation charts which can be found in the *Cooking Charts Use and Care Guide*.
- Open the door as briefly as possible to avoid temperature reduction.
- Use the interior oven light to view the food through the oven window rather than opening the door frequently.
- Use the timer to keep track of cooking times.

Baking Pans and Dishes

- Glass baking dishes absorb heat. Some cookware manufacturers recommend reducing the temperature 25° F when using this type of dish. Follow manufacturers' recommendations.
- Use pans that provide the desired browning. For tender, light, golden brown crusts, use light, anodized or shiny metal bakeware.
- Dark, rough or dull pans (nonstick or anodized) will absorb heat and result in a browner, crisper crust. Some manufacturers recommend reducing the temperature 25° F when using this type of pan. Follow manufacturers' recommendations.

- Insulated cookie sheets or bakeware may increase the length of cooking time.
- Do not set broil pans or any other heavy object on the open oven door.
- Do not keep the empty broil pan in the oven during cooking as this changes cooking performance. Store the broil pan outside the oven.

Condensation

It is normal for certain amount of moisture to evaporate from the food during any cooking process. The amount depends on the moisture content of the food. The moisture may condense on any surface cooler than the inside of the oven, such as the control panel.

Before First Use

Before you can use your new appliance, you must enter certain settings. You must also clean the oven cavity and accessories.

Before Using the Appliance for the First Time

- Appliance must be properly installed by a qualified technician before use.
- Remove all packing materials from inside and outside the oven.
- While cool, wipe with a clean, damp cloth and dry.
- There may be a slight odor from your new appliance; this is normal and will disappear after a short time.
- Optimum cooking results depend on proper cookware being used.
- Read and understand all safety precautions and Use and Care Manual information.

Execute the following sections prior to operating:

Initial Use

As soon as the appliance is connected to the power supply, the first setting "Time of day" appears on the display.

Setting the time of day

1. Touch the bottom line.

The time setting options are displayed.

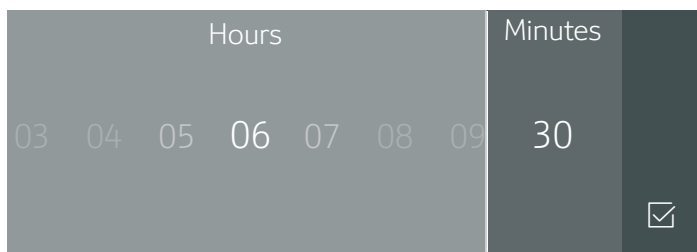

2. Touch the "Hours" touch field and swipe to the left or right to select the current hour.
3. Touch the "Minutes" touch field and swipe to the left or right to select the current minute.

4. Touch the symbol to apply the settings.

Setting the language

1. Touch the bottom line.

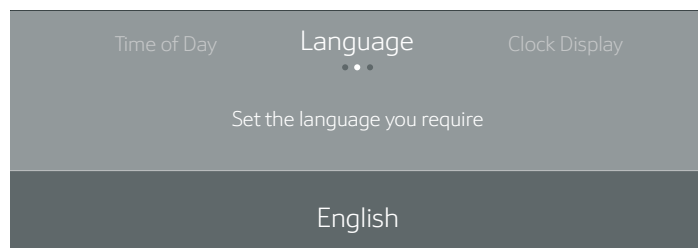

2. Swipe to the left or right to select the required language.

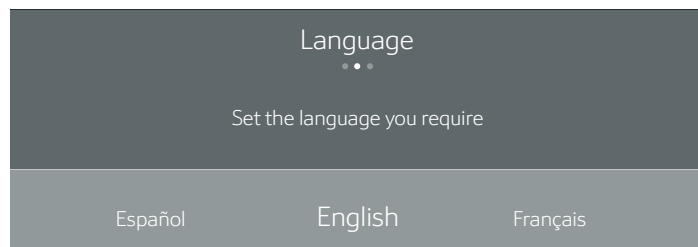

3. Touch the top line.

Setting the Clock Display

1. Touch "Clock display".
2. Touch the bottom line.
3. Swipe to the left or right to select "digital" or "analogue".
4. Touch the top line.

Setting up Home Connect

You can start the Home Connect assistant to connect to the Home Connect network and pair your mobile device.

1. Touch "Home Connect".
2. Touch "Start assistant".
3. Follow the instructions in the chapter "Home Connect". → "Home Connect®" on page 29

Note: You can also activate this feature later in the "Settings" menu. → "Adjust Basic Settings" on page 16

Notes

- You can change these settings at any time in the basic settings.
- After connecting the appliance to the power or following a power failure, the settings for initial use are shown in the display.

Cleaning the Accessories

Clean the accessories thoroughly using soapy water and a dish cloth or soft brush.

Adjust Basic Settings

You can adjust various settings of your appliance, to make using your appliance easy and convenient. If necessary, you can change these settings in the menu "Settings".

Changing the Settings

1. Touch the ON | OFF touch button.
2. Touch the MENU touch button.
3. Swipe to the left or right to select "Settings .
4. Touch "Continue".
5. Swipe to the left or right to select the desired setting.
6. Touch the bottom touch field.
7. Swipe to the left or right to select the desired setting.
8. Touch the icon (where applicable) to apply the setting.
9. Touch the MENU touch button.
10. Touch "Save" to save the changes.

Available Settings

Setting	Option
Time of day	Time in hours and minutes
Language	English, Français, Español
Clock format	12 hr, 24 hr
Clock display	Digital, Analogue
Temperature format	Fahrenheit (°), Celsius (°C)
Signal volume	1 - 5
Key press sound	On, Off
Display brightness	1 - 5
Dark mode	On, Off available on some models
Standby mode	On, Off
Start-up animation	On, Off
Convection Conversion	On, Off Decreases oven temperature by 25° F (4 °C)
Temperature offset	<ul style="list-style-type: none">• Temp offset: Upper -35°F to +35° F (-20 °C to +20 °C)• Temp offset: Lower -35°F to +35° F (-20 °C to +20 °C)
Sabbath mode	On, Off
Home Connect	WiFi: On, Off Remote control: On, Off Disconnect from network Connect to app Show network status Customer Service access: <ul style="list-style-type: none">• Allow (Display shows )• Deny
Demo mode	On, Off
Factory settings	Restore
Customer Service	Displays Customer Service contact information

General Operation

You have already learned about the controls and how they work. Now we will explain how to apply settings on your appliance. You will learn about what happens when you switch the appliance on and off, and how to select the operating mode.

High Altitude Baking

When cooking at high altitudes, recipes and cooking times will vary.

Switching the Appliance On and Off

Touch the ON | OFF touch button to switch the appliance on or off.



On the display, you will see whether the residual heat in the oven cavity is still high after switching the appliance off. "Oven hot" is displayed in the left lower corner of the display.

Notes

- Certain displays and notes, such as those relating to the residual heat in the oven cavity, remain visible on the display after the appliance has been switched off.
- After device operation, the cooling fan may continue to operate until the oven cavity has cooled.
- Switch off your appliance when you do not need to use it. If no settings are applied for a long time, the appliance switches itself off automatically.

Timer Options

Your appliance will beep once your set time has elapsed.

Timer option	Use
 Kitchen Timer	The kitchen timer works like any standard egg timer. The appliance does not switch on and off automatically.
 Oven Timer	After the set time has elapsed, the appliance switches off automatically.
 End time	The appliance switches on and off automatically after setting a cooking time and end time.

Displaying and hiding timer options

To display or hide the timer options, touch the TIMERS touch button.

Note: The timer options displayed are hidden automatically after a particular time. If you have already set a cooking time, this is automatically stored.

Oven Timer

You can set the cooking time for your meal on the appliance. This means that the oven will turn off after the oven timer is complete. This offers convenience for you so you do not need to interrupt other work to tend to your meal.

1. Touch the ON | OFF touch button.
2. Set the heating mode and temperature.
3. Touch the TIMERS touch button.

The timer options are shown on the display.

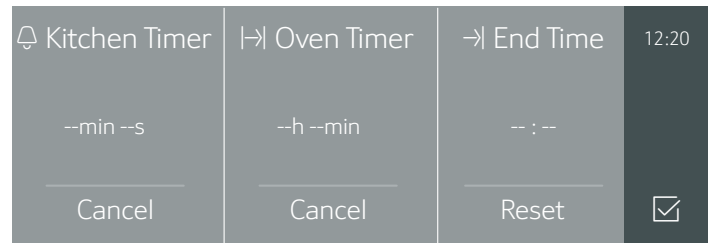

4. Touch the " Oven Timer" touch field.
5. Touch the required field and swipe to the left or right to set the oven timer.

You can set hours and minutes.

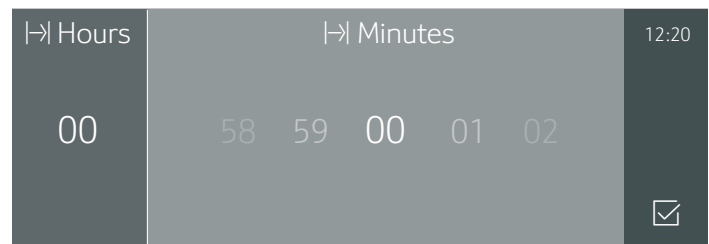

6. Touch the symbol.
The heating mode and the cook time are displayed.
7. Touch the START | STOP touch button.
The appliance starts heating and the cook timer begins to count down.

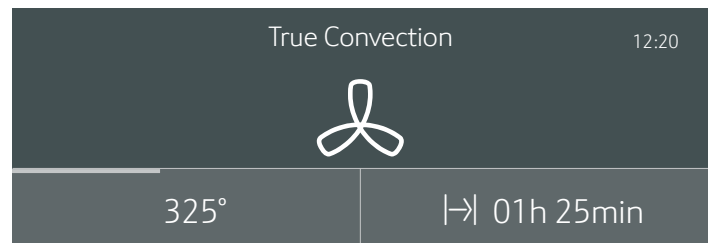



Note: When the set time has elapsed, a signal sounds. "Oven Timer completed" is displayed. The appliance ends the operation automatically. Touch the ON | OFF touch button to turn off the appliance.

Kitchen Timer

The Kitchen Timer can be set when the appliance is switched on or off.

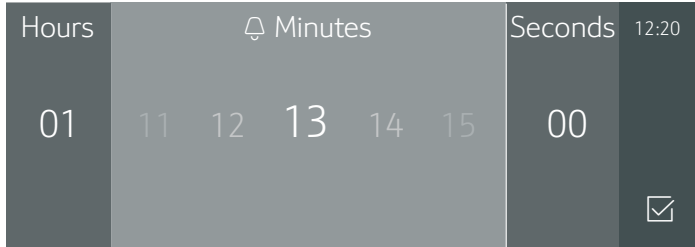
1. Touch the TIMERS touch button.
The kitchen timer is shown in the display.
If the appliance is switched on, first touch the  field.
2. Swipe to the left or right to select the timer value. You can set hours, minutes and seconds.



3. Touch the  icon.
The kitchen timer begins to count down.
The  symbol and timer value are displayed in the top left corner of the display.

Note: When the set time has elapsed, a signal sounds. "Kitchen Timer completed" is displayed.

Delayed Operation - "End time"

The appliance switches on automatically, then off at the time preselected for the end of operation. To do this, you set the cooking time and specify the end of operation.



Delayed operation can only be used in combination with a heating mode.

Notes

- Ensure that food is not left in the oven cavity for too long, as it may spoil.
- The option to delay the start of operation is not available for every heating mode.

CAUTION

To maintain food safety, do not leave food in the oven for more than one hour before or after cooking.

1. Place the food onto the appropriate accessory in the oven cavity and close the appliance door.
2. Touch the ON | OFF touch button.
3. Set the heating mode.
4. Touch the TIMERS touch button. The timer options are shown in the display.
5. Select Oven Timer and set a cook time. Touch the  icon.
6. Select TIMERS again and set End Time. Touch the  icon.
7. Touch the START | STOP touch button.
The appliance waits until the appropriate time to start the operation.

As soon as the end time has been reached, an audible signal sounds and the appliance ends the operation automatically.



Checking, changing or deleting settings

1. Touch the TIMERS touch button.
The time-setting options are shown in the display.
2. Touch the required timer option.
3. Swipe to the left or right on the touch display to change the settings.
To delete a timer value, set "00:00", or touch "Cancel".

Setting a Heating Mode

Use the touch buttons and the touch fields on the touch screen to enter the different operating menus.

Example: True Convection with 325° F (160 °C)

1. Touch the ON | OFF touch button to switch on the appliance.
You go directly to the heating modes menu.
2. For double ovens, touch the symbol for the oven cavity you want to use:
 -  - Upper oven cavity
 -  - Lower oven cavity
3. Swipe to the left in the top line of the display to select "True Convection" .

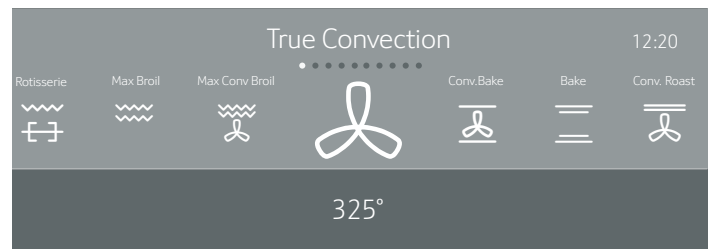

4. Swipe to the left or right in the bottom line of the display to select the temperature.

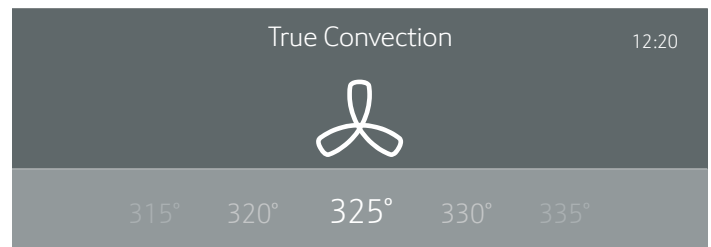

5. Touch the START | STOP touch button to start the appliance operation.
The status bar appears in the display to indicate the preheating progress.

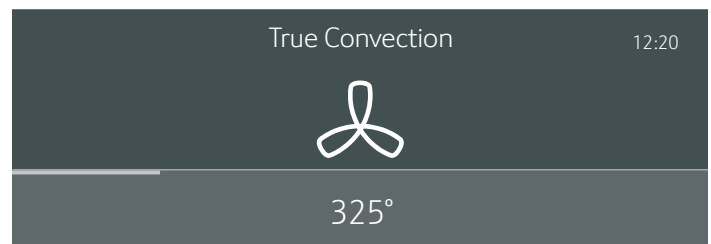

When the appliance has reached the set temperature, "Oven preheated" is displayed and an audible signal sounds. The oven continues cooking with the set temperature.

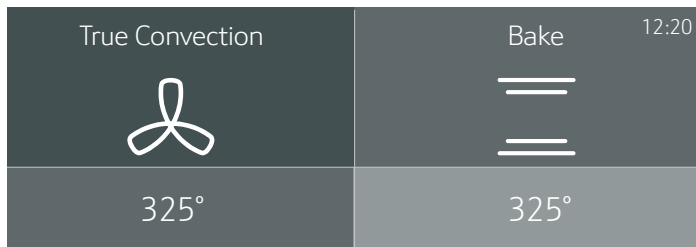

Double Ovens:

The settings for the two oven cavities are shown side by side on the display. The upper cavity is on the left, the lower cavity on the right side of the display.



To adjust the settings, touch the field of the required oven cavity on the display.

Note: You can only set one oven at a time.

The display icons for the upper  and lower  oven cavity light up in different colors:

Blue	The oven cavity is selected; you can set the oven
White	The oven cavity is operating
Grey	The oven cavity is inactive

Default Values

The appliance suggests a temperature or setting for each heating mode. You can accept this value or change it in the appropriate area.

Preheating Bar

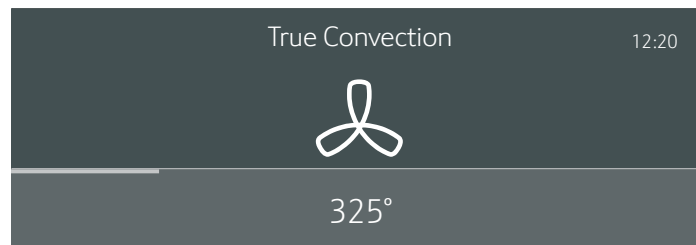

As soon as a new heating mode is started, the preheating bar appears on the display. The preheating bar indicates the temperature increase in the oven cavity. When the oven is fully preheated, a sound signal will occur.

INFO Touch Button

If the INFO touch button lights up, important information regarding the mode you are using is available. This may include for example recommendations on suitable cookware or how to prepare food for a safe cooking result. When you touch the INFO touch button, the information is displayed for a few seconds.

To exit the INFO text immediately, touch the INFO touch button or the display.

Sounds

The appliance uses various sound signals during operation. A sound signal can be heard whenever you use a touch button or touch field, or when an operation is started or finished. You can adjust these sounds in the Settings menu. → "Adjust Basic Settings" on page 16

Changing or Cancelling the Appliance Operation

Note: In a double oven, if both cavities are operating, it is necessary to select the cavity in which you wish to make changes.

Changing the appliance operation

1. Use the START | STOP touch button to stop the operation.
2. Touch the area for the setting that should be changed.
3. Swipe to the left or right to change the setting.
4. Use the START | STOP touch button to start the changed operation.

Notes

- If only adjusting temperature, the oven may restart automatically.
- The cooling fan may continue to run while an operation is interrupted.

Cancelling the appliance operation

Press the START | STOP button to cancel the appliance operation.

Note: With double ovens, if both cavities are operating the cavity must be selected before pressing START|STOP.

Fast Preheat

With "Fast Preheat", you can shorten the preheat time required for some heating modes.

Fast Preheat is available for the following modes:



- True Convection
- Convection Bake
- Bake
- Roast
- Convection Roast

To achieve an even cooking result, do not place your food or accessories into the oven cavity until "Fast Preheat" is complete.

Notes

- If the FAST PREHEAT touch button is lit, the function can be activated.
- To deactivate the function before it has finished, touch the FAST PREHEAT touch button.

Activating the "Fast Preheat" function

1. Set a heating mode and temperature.
2. Touch the START | STOP touch button to start the heating mode.
3. Touch the FAST PREHEAT touch button to activate the function.
The  symbol appears on the display.
4. Once the set temperature has been reached, the "Fast Preheat" function switches itself off automatically. The  symbol disappears from the display. Place the food in the oven cavity.

Panel Lock

Your appliance is equipped with a panel lock so that it cannot be switched on or a setting cannot be changed accidentally.

Activating and Deactivating

The appliance has to be turned off.

1. Touch and hold the LOCK touch button (or the TIMERS touch button if LOCK is not present) until "Panel Lock activated" is displayed. The lock is activated. The  symbol is displayed in the top left corner of the display.
2. Touch and hold the LOCK touch button (or the TIMERS touch button if LOCK is not present) until "Panel Lock deactivated" is displayed.
The lock is deactivated.

Note: If the unit has a warming drawer, the TIMERS touch button must be used.

Auto Convection Conversion

True Convection and Convection Bake modes require a 25° F (10 °C) reduction in temperature. Auto Convection Conversion reduces the temperature you enter automatically.

Enter the package or recipe temperature when setting the mode. The oven control calculates the correct temperature for these modes automatically by reducing the input temperature by 25° F (10 °C). This is then shown in the display.

To turn on this feature:

1. Go to Settings
2. Press the ON|OFF touch button to turn the oven on.
3. Press the MENU touch button.
4. Scroll over to Settings on the touch screen.
5. Select Conv. Conversion and press ON.
6. Exit Settings and select "Save" to save your settings.

Temperature Offset

This feature is useful if food is consistently either too brown or too light. The setting increases or decreases the set oven temperature according to the chosen value. The following heating modes support this functionality:

- Bake
- Convection Bake
- Roast
- Convection Roast
- True Convection

Note: The oven is carefully calibrated to provide accurate results. This feature is useful if you prefer your foods darker or lighter.







Refer to the section entitled "Adjusting Basic Settings" to apply a temperature offset.

Note: For double ovens you can set a different temperature offset for each oven cavity.

Meat Probe

Depending on the model, your oven comes with a single-point or a multi-point meat probe. This means that the probe measures the temperature either in one or in three different areas of your food ensuring the most accurate cooking results. Once the set temperature has been reached, the appliance automatically switches itself off.

Suitable Heating Modes

- True Convection 
- Convection Bake 
- Bake 
- Convection Roast 
- Roast 
- Slow Roast 

Notes

- The meat probe measures the temperature on the inside of the food between 85° F (30 °C) and 210° F (99 °C).
- Use only the meat probe supplied with your appliance. Additional or replacement meat probes can be ordered as a spare part from Customer Service.
- After use, always remove the meat probe from the oven cavity. Never store it inside the oven cavity.

Inserting the Meat Probe into the Food

Before placing your food into the oven cavity, insert the meat probe into the food.

Depending on your oven model, the meat probe has one (single-point meat probe) or three (multi-point meat probe) measuring points. If you have a multi-point meat probe, ensure that the middle measuring point is inserted in the food.

Meat: For large pieces of meat, insert the meat probe at an angle from above as far as it will go into the meat. For relatively thin pieces of meat, insert the meat probe from the side at the thickest point.

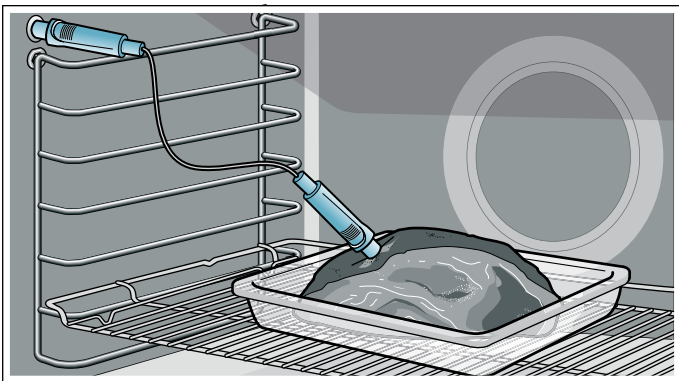

Poultry: Insert the meat probe as far as it will go into the thickest point in the breast. Insert the meat probe into the poultry crosswise or lengthwise depending on its structure. Put the chicken in a roasting dish and place it on the wire rack.

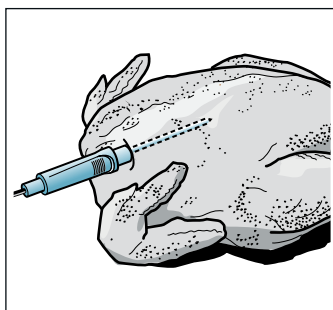
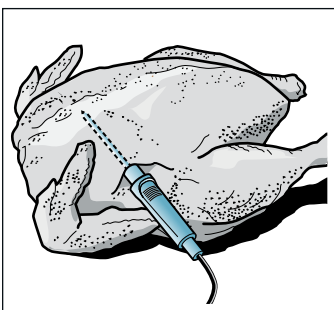

Turning the food: If you wish to turn the food, do not unplug the meat probe from the oven. Once you have turned the food, check that the meat probe is correctly repositioned in the food.

If you unplug the meat probe from the oven, all settings will be reset and you will have to apply them again.

NOTICE: Ensure that the meat probe's cable does not become trapped.

To prevent the meat probe from being damaged by excessive heat, there must be a gap of at least an inch or more between the broil element and the meat probe. The meat may expand during the cooking process.

Setting and Starting Appliance Operation

⚠ WARNING

RISK OF BURNS

The oven interior and the meat probe become very hot. Use oven mitts to plug and unplug the meat probe.

⚠ WARNING

RISK OF ELECTRIC SHOCK

Use of a wrong meat probe can damage the insulation. Use only the meat probe intended for this appliance.

Notes

- The set oven cavity temperature must be at least 50° F (10 °C) higher than the meat probe temperature.
 - To prevent the meat probe from being damaged, the oven cavity temperature must not be set higher than 480° F (250 °C).
1. Insert the meat probe into the socket on the left-hand side of the oven cavity.

Note: The probe icon will appear on the oven display screen.
 2. Close the appliance door.

NOTICE: When doing so, ensure that the meat probe's cable is not trapped in the appliance door. It may be damaged.
 3. Touch the ON | OFF touch button.
 4. Set the heating mode.

Note: When the meat probe is plugged into the socket, you can only select a heating mode that is suitable to be used with the meat probe.
 5. Touch the oven cavity temperature on the left in the bottom line.
 6. Swipe to the left or right to select the required oven cavity temperature.
 7. Touch the symbol to apply the setting.
 8. Touch the  core temperature on the right in the bottom line.
 9. Swipe to the left or right to select the required core temperature.
 10. Touch the START | STOP touch button.

The appliance starts the operation.

Changing or Stopping the Appliance Operation

Changing: During appliance operation, you can change the oven cavity temperature and meat probe temperature.

1. Touch the oven cavity temperature or meat probe temperature.
2. Swipe to the left or right to change the temperature.
3. Touch the  symbol to apply the setting.

Stopping: Once the set meat probe temperature has been reached, a signal sounds and the appliance stops the operation automatically.

1. Use the ON | OFF touch button to switch off the appliance.
2. Using an oven glove, unplug the meat probe from the socket.

Core Temperatures of Different Foods

Do not use frozen food. The figures in the table are given as a guide. They will depend on the quality and composition of the food.

You can find detailed information on heating modes and temperatures in the *Use and Care Cooking Charts* manual.

Food	Core temperature in °F (°C)
Poultry	170° (75°)
Pork*	145° (65°)
Pork	160° (70°)
Beef, medium rare	145° (65°)
Beef, medium	160° (70°)
Beef, well done	170° (75°)
Lamb	145° (65°)
Other: Heating/reheating food	150°-165° (65°-75°)

*allow for a three minute rest period.

Sabbath Mode

With the Sabbath mode, a cooking time of up to 74 hours can be set. You can keep the food in the oven cavity warm without having to switch the oven on or off.



Note: Sabbath mode has to be activated in the Basic Settings, to use this mode.

Note: If you have a double oven, you can set either the Yom Tov or Sabbath mode in both oven cavities at the same time. It is not possible to mix the two modes. The set time will run simultaneously for both oven cavities.

Starting

The oven is automatically in Bake mode. The temperature can be set between 100° F (40 °C) and 450° F (230 °C).

1. Touch the ON | OFF touch button.
2. Swipe to the left or right to select "Sabbath .
3. Touch the temperature in the bottom line.
4. Swipe to the left or the right to select the required temperature.

5. Touch the  icon to apply the setting.
6. Touch the cooking time  in the bottom line.
7. Swipe to the left or the right to select the required duration.
8. Touch the  symbol to apply the setting.
9. Touch the START | STOP touch button.
"Sabbath Mode will start in 5min 00sec" appears on the display. After five minutes the appliance starts the operation. All controls apart from the ON | OFF and START | STOP touch buttons are deactivated. You can switch off the appliance at any time.

Notes

- Once Sabbath mode has started, you can no longer change any settings using the START | STOP touch button.
- The operation is not interrupted if you open the appliance door.

Once the Sabbath mode duration has elapsed, a signal sounds. The appliance stops heating. Use the ON | OFF touch button to switch off the appliance.

Cancelling

Touch the ON | OFF touch button to cancel the operation.

Yom Tov Mode





With the Yom Tov mode, you can set a cooking time of up to 74 hours, during which you can select from six cooking temperatures.

Note: Sabbath mode has to be activated in the Basic Settings, to use this mode.

Note: If you have a double oven, you can set either the Yom Tov or Sabbath mode in both oven cavities at the same time. It is not possible to mix the two modes. The set time will run simultaneously for both oven cavities.

Starting

The oven is automatically in Bake mode. The temperature can be set between 100° F (40 °C) and 450° F (230 °C).

1. Touch the ON | OFF touch button.
2. Swipe to the left or right to select "Yom Tov .
3. Touch the temperature in the bottom touch field.
4. Swipe to the left or the right to select the required temperature.
5. Touch the  icon to apply the setting.
6. Touch the cooking time  in the bottom touch field.
7. Swipe to the left or the right to select the required duration.
8. Touch the  icon to apply the setting.
9. Touch the START | STOP touch button.
"Yom Tov Mode will start in 5min 00sec" appears on the display. After five minutes the appliance starts the operation. All controls apart from the ON | OFF and START | STOP touch buttons are deactivated. You can switch off the appliance at any time.

Notes

- Once Yom Tov mode has started, the temperature may be changed by pressing one of the six displayed temperatures. The display will not respond to this input, but the temperature will be adjusted in the cavity. The START | STOP touch button will not cancel the mode.
- The operation is not interrupted if you open the appliance door.

Once the Yom Tov mode duration has elapsed, a signal sounds. The appliance stops heating up. Use the ON | OFF touch button to switch off the appliance.

Cancelling

Touch the ON | OFF touch button to cancel the operation.

Rack Positions

There are seven positions with position one starting at the bottom of the oven. Rack positions are called out throughout the manual to help optimize cooking performance.

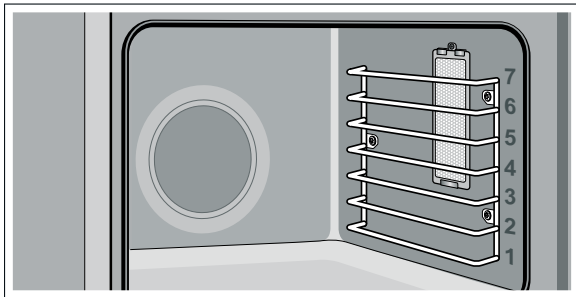

Inserting Racks

⚠ CAUTION

- To avoid burns, place oven racks in desired positions before turning oven on. Always use oven mitts when the oven is warm. If a rack must be moved while the oven is hot, do not let oven mitts contact hot heating elements.
- Use caution when removing oven racks from the lowest rack position to avoid contact with the hot oven door.
- To avoid possible injury or damage to the appliance, ensure racks are installed exactly per installation instructions and not backwards or upside down.

Flat Rack

The rack is designed with a stop so it will stop before coming completely out of the oven and not tilt.

To insert Flat Rack into Oven:

1. Grasp rack firmly on both sides.
2. Insert rack (see picture).

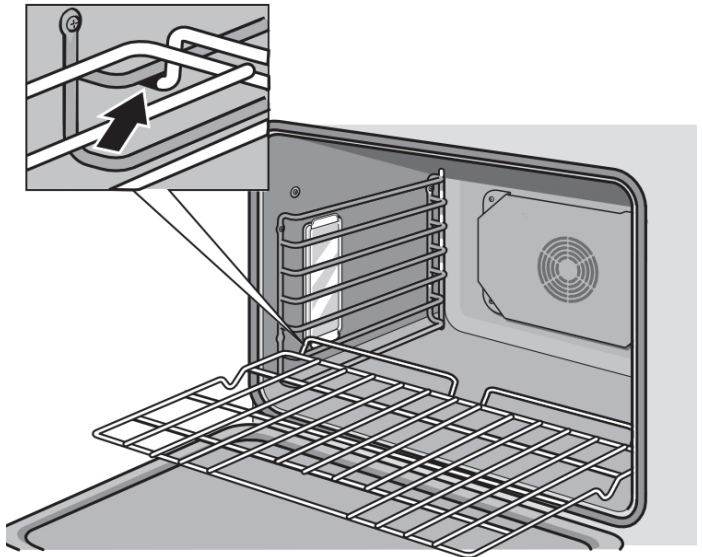

3. Tilt rack up to allow stop into rack guide.
4. Bring rack to a horizontal position and push the rest of the way in.
Rack should be straight and flat, not crooked.

To remove Flat Rack from Oven:

1. Grasp rack firmly on both sides and pull rack toward you.
2. When the stop is reached, tilt rack up and pull the rest of the way out.

Telescopic Rack

To insert Telescopic Rack into Oven:

1. Hold the rack at a slight angle.
2. Engage the rear hooks in the accessory brackets.

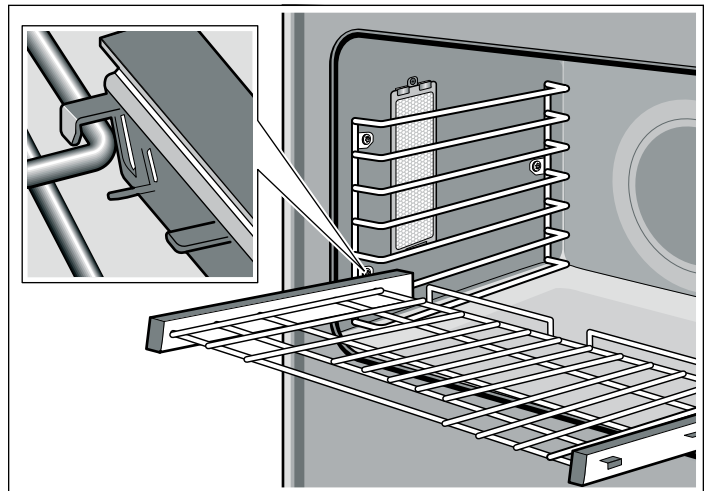

3. Hold the rack straight to allow second tab to rest over rack guide.

4. Push the rack in until it is even with the front hooks.

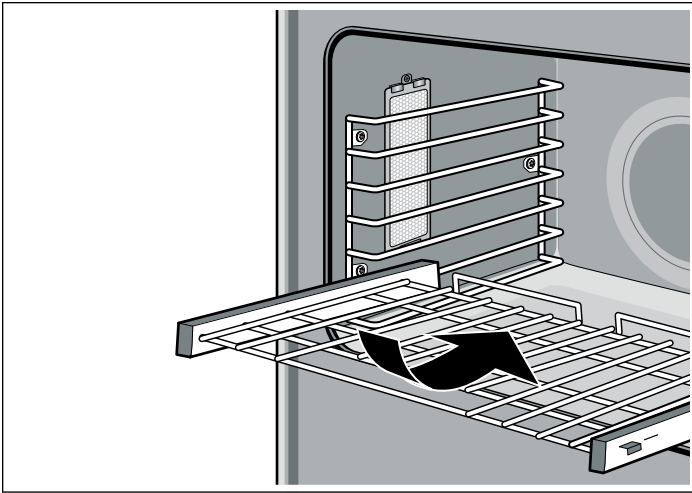

5. Lift the rack up to lock the last hook into place.
6. Push the rack in completely.
7. Engage the rack's front hooks in the accessory brackets.

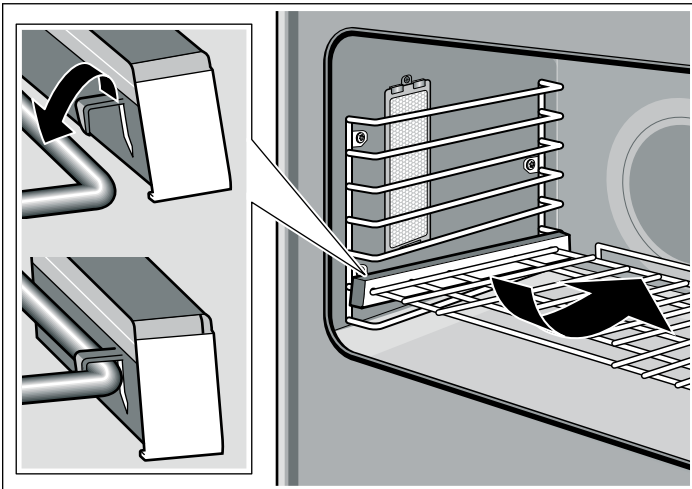

This is very important to ensure that the rack is installed correctly (see the enlarged picture).

▲ CAUTION

To avoid possible injury or damage to the appliance, ensure telescopic rack is installed exactly per installation instructions and not backwards or upside down.

Rotisserie

Rotisseries uses heat radiated from the upper element. Food is slowly turned on a skewer in the center of the oven. This allows food to receive equal heat on all sides. The Rotisserie mode is best suited for cooking large pieces of meat (for example a whole chicken, turkey or a large roast). This mode helps seal in flavor and juices while allowing the meat to be cooked without the addition of fats or liquids.

- The maximum weight allowed for the rotisserie is 12 lb (6 kg).

- Use a meat thermometer to check the internal temperature of the meat.
- Allowable oven temperature is 175 - 550°F (80 - 290°C).

Note: For double ovens, only one oven cavity will be enabled for Rotisserie mode.

Assembling the Rotisserie:

1. Insert the rotisserie rack half way into the oven on rack position 5.

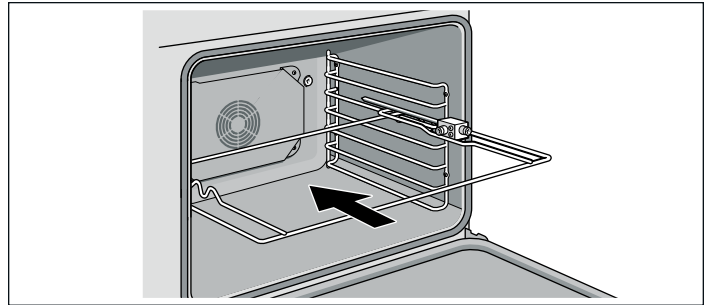

2. Slide the left fork into the skewer and tighten the screw.
3. Slide meat or poultry for roasting onto the skewer and tighten the screw.
4. Slide the right fork onto the skewer and tighten the screw.
5. Check the balance of the food on the skewer by rolling the skewer in the palms of your hands. Food that is not evenly balanced on the skewer will not cook evenly.

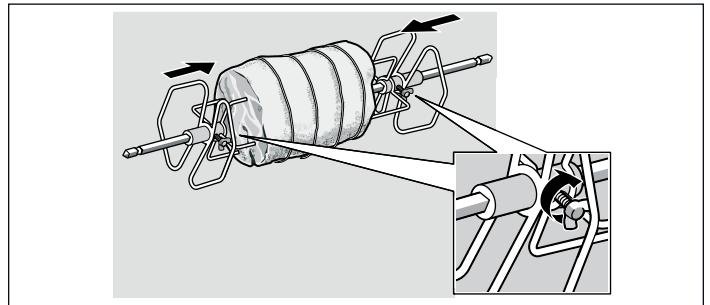

6. Place the rotisserie skewer onto the rack.

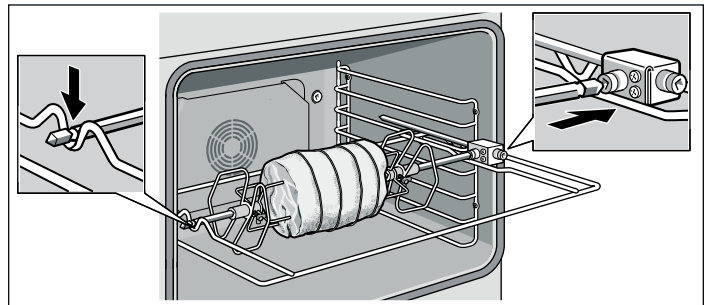

7. Place the skewer rack into the oven and insert the drive shaft into the opening on the back oven wall.

- If necessary, turn the rotisserie skewer slightly so that the drive shaft fits properly into the opening.

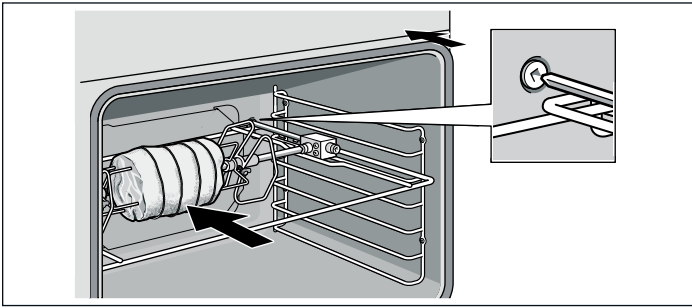

- Insert flat rack on position 1 and insert broil pan to catch drippings.

Trussing Poultry for the Rotisserie

- Slip one of the forks on the skewer with the tines pointing to the tip of the skewer. Loosely tighten the screw to keep it from slipping.
- Insert the skewer through the poultry securing with the fork.
- Cut 24" (61 cm) of kitchen string and lay it under the poultry, breast side up, with equal lengths of string on each side.

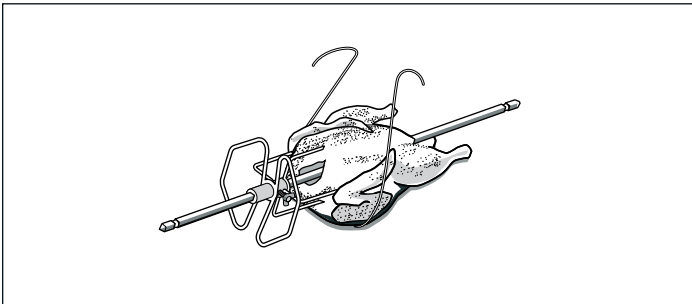

- Wrap each end of the string around each of the wings; catch each wing tip as the string is brought tightly together at the top and knotted. Do not cut off the extra string.

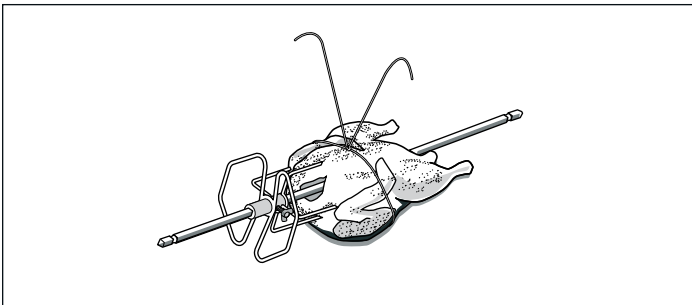

- Cut another 24" (61 cm) of string and lay it under the back. Wrap it around the tail and then around the skewer. Cinch tightly.

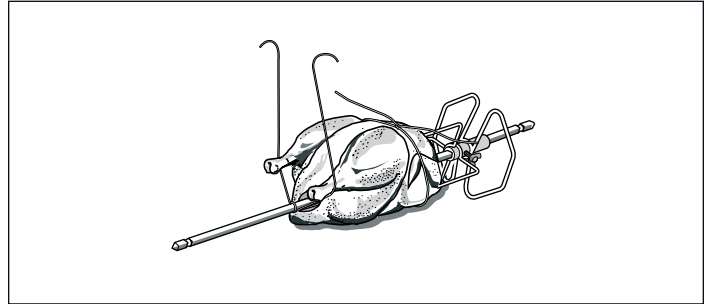

- Pull legs forward; cross them on top of the skewer, bring string around and tie a knot.

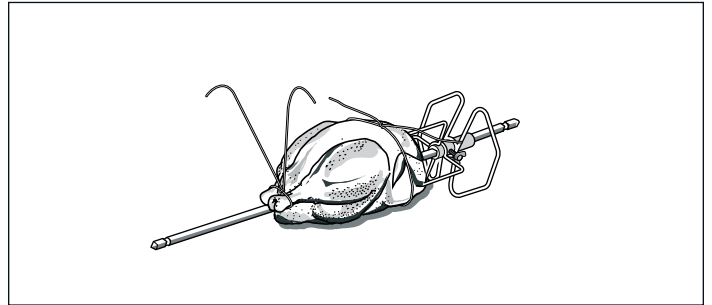

- Connect the string holding the legs to the string holding the wings; then knot. Add the other fork and push tines into the drumsticks to secure.
- Check the balance by rolling the skewer in your palms. Poultry should not rotate or be loose in any way. If so, redo the trussing. The poultry will not cook evenly if it is not balanced on the skewer.

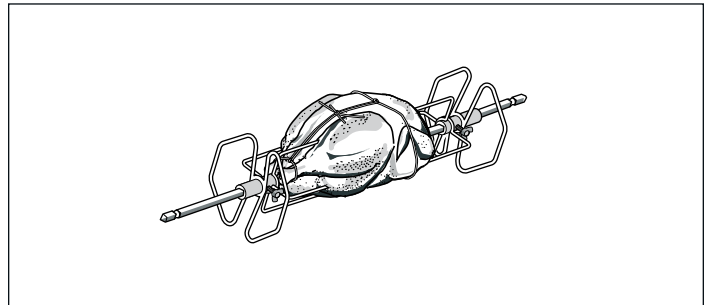

Start

Select Rotisserie mode. The default temperature is 400°F (200°C). Swipe to the left or right to adjust temperature and press START.

Cooking Chart for Rotisserie

Food Item	Weight (lb)	Temp. in °F (°C)	Time (min. per lb)	Internal Temp. °F (°C)
Beef				
Rib Eye Roast, Medium Rare	3.0 - 5.5	400° (200°)	17 - 23	145° (65°)
Rib Eye Roast, Medium	3.0 - 5.5	400° (200°)	18 - 27	160° (70°)
Pork				
Loin Roast, boneless	1.5 - 4.0	400° (200°)	16 - 24	145° (65°)
Loin Roast, boneless	1.5 - 4.0	400° (200°)	20 - 26	160° (70°)
Poultry				
Chicken whole	4.0 - 8.0	450° (230°)	12 - 17	180° (80°)
Turkey, whole	10.0 - 12.0	400° (200°)	10 - 12	180° (80°)
Turkey Breast	4.0 - 7.0	400° (200°)	16 - 19	170° (75°)
4 Cornish Hens	1.5 each	450° (230°)	60 - 70 min. total	180° (80°)
Lamb				
Leg, boneless, Medium	4.0 - 6.0	400° (200°)	20 - 23	160° (70°)
Leg, boneless, Well	4.0 - 6.0	400° (200°)	27 - 29	170° (75°)

Warming Drawer Operation

Triple ovens include a warming drawer that is operated using the oven operating panel. These appliances will have a DRAWER touch button instead of the LOCK touch button.

The warming drawer will keep hot, cooked foods at serving temperature.

⚠ CAUTION

To maintain food safety, follow these guidelines:

- DO NOT use the warming drawer to heat cold food (exception: it is safe to use the drawer to crisp crackers, chips or dry cereal and to warm plates.)
- Be sure to maintain proper food temperature. The USDA recommends holding hot food at 140°F or warmer.
- DO NOT warm food for longer than one hour.

Setting the Warming Drawer

You can also use the warming drawer when the oven is in switched off.

1. Press the DRAWER touch button.

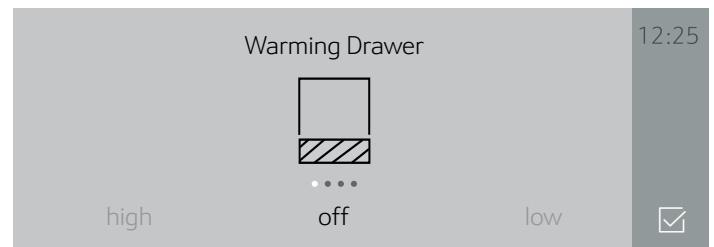

2. Touch the bottom line and swipe to the left or right to select the desired intensity.

Available settings are:

- High
- Medium
- Low
- Off

3. Touch the icon.

The warming drawer starts operating. If you do not touch the icon the warming drawer will start heating automatically after some time.

The warming drawer icon is displayed on the top left corner of the display as long as the warming drawer is running.

To cancel the warming drawer operation:

1. Press the DRAWER touch button.
2. Swipe right and select "off".
3. Touch the icon.

Warming Empty Serving Bowls and Plates

- Use only heat-safe dishes.
- Warm on low setting for cooking containers.
- Check dish temperature during warming period.
- Place empty plates or dishes in a cold warming drawer. Do not preheat drawer prior to placing dishes.

Warming Drawer Charts

Food Category	Control Setting	Cover
Bacon	High	No
Beef: medium rare	Low	No
Beef: medium - well done	Medium	No
Bread, quick: hard rolls, soft rolls, coffee cakes, biscuits, and toast	Medium	Yes
Casserole	Medium	Yes
Cereal, cooked	Medium	Yes
Crisping: stale item	Low	No
Dough (to proof)	Proof	Yes
Eggs	High	Yes
Fried Foods	High	No
Gravy, cream sauce	Medium	Yes
Meats: ham, lamb and pork	Medium	Yes
Pies	Medium	No
Pizza	High	No
Potatoes, baked	High	Yes
Potatoes, mashed	Medium	Yes
Poultry, roasted	Medium	Yes
Seafood	Medium	Yes
Vegetables	Medium	Yes
Waffle / Pancakes	High	No
Plates	Low	No
Plate of food	Medium	Yes

Note: Preheat all cookware prior to inserting into the warming drawer. If the cookware has previously been used to prepare a dish, then no preheating is necessary.

Remove Drawer Insert

Note: The pictures show a warming drawer model with handel. Depending on the appliance model, individual details may differ.

1. Open the drawer fully.

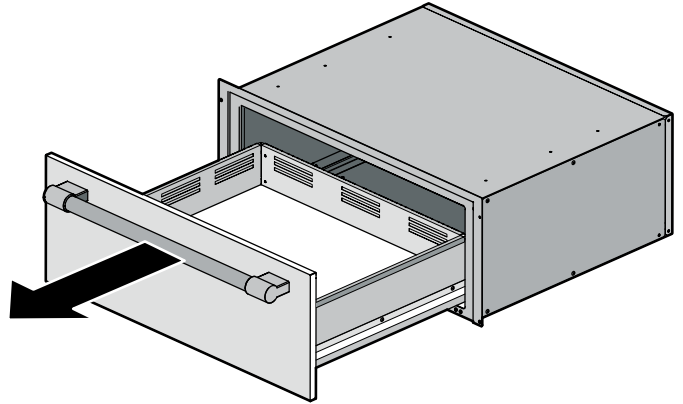

2. Grasp the overhanging flange of the insert about midway on each side of the drawer and lift it for approx. 2" (3 cm).

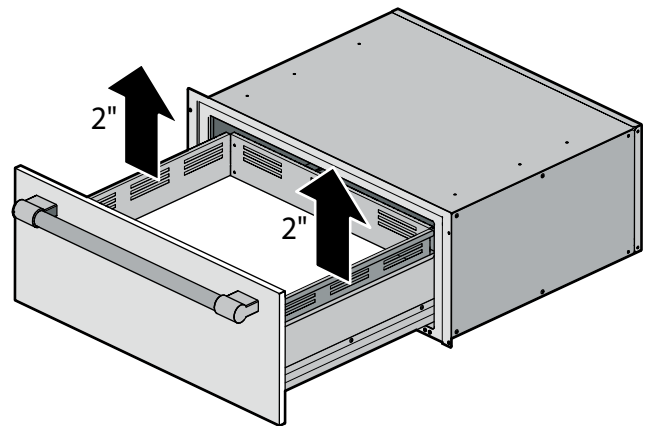

3. While holding the insert up rotate the front of the insert upward to clear the front inside of the drawer.

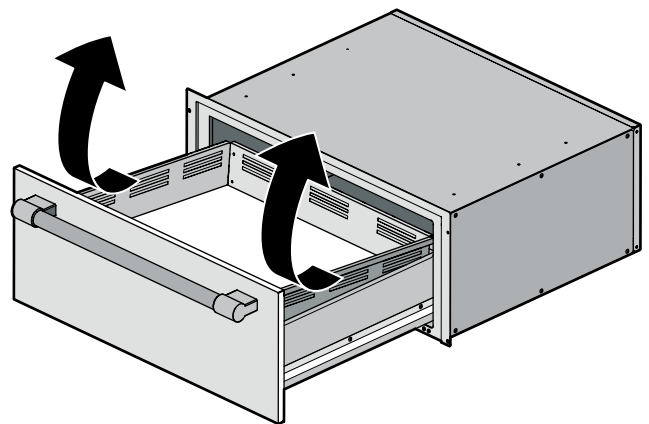

4. Once the insert has been removed it can be located to a more suitable location for cleaning using methods outlined in the chapter on Cleaning in this manual.

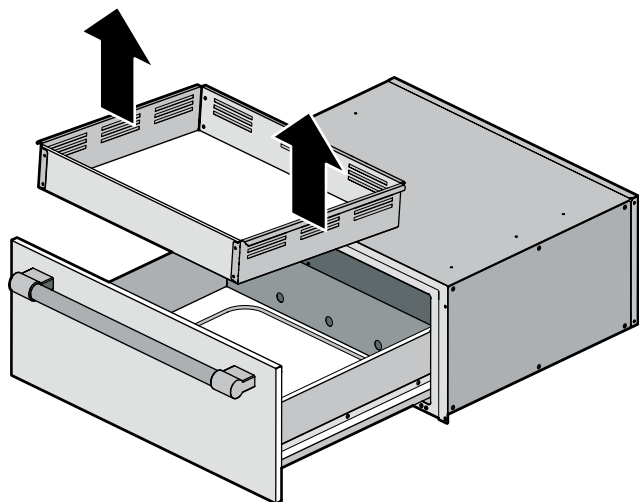

5. With the insert removed, the drawer base can be cleaned if necessary. Special care must be taken to prevent any damage to the now exposed heating element below the drawer insert. It is also not recommended to remove any more housing panels at this point.

If additional issues remain at this point, contact Customer Service.

⚠ WARNING

RISK OF BURNS

Do not operate the Warming Drawer without the insert. The heating elements will become very hot and might cause injury.

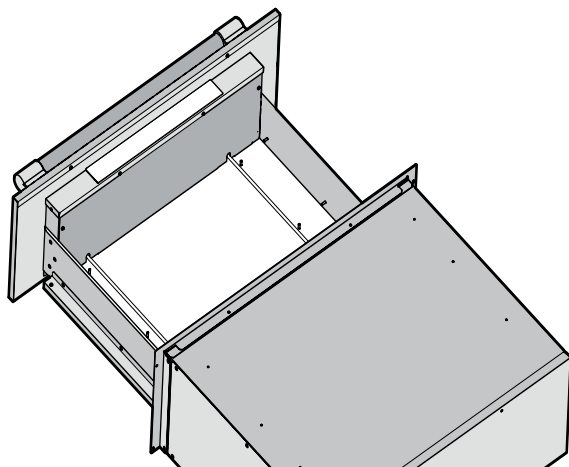

Home Connect®

This appliance is Wi-Fi-capable and can be remotely controlled using a mobile device.

If the appliance is not connected to the home network, the appliance functions in the same way as an oven with no network connection and can still be operated via the display.

The availability of the Home Connect function depends on the availability of Home Connect services in your country. Home Connect services are not available in every country. You can find more information on this at www.home-connect.com.

Notes

- Ensure that you follow the safety instructions in this instruction manual and that you comply with these even when you are away from home and are operating the appliance via the Home Connect app. You must also follow the instructions in the Home Connect app.
- Operating the appliance directly from the appliance always has priority. During this time, it is not possible to operate the appliance using the Home Connect app.
- We are constantly working to improve the Home Connect app, which may lead to differences in the setup steps. Please rely on the instructions in the latest version of the Home Connect app to guide you through the setup process.

Setting Up

To implement settings via Home Connect, you must have installed and set up the Home Connect app on your mobile device.

Follow the steps specified by the app to implement the settings.

The app must be open in order to perform the setup process.

To help your pairing experience, follow the link for a quick 'how-to' video guide: www.thermador.com/us/home-connect/wifi-pairing-instructions.

Connecting Your Oven to Home Connect

Connecting your oven to Home Connect is a three step process:

1. Install the Home Connect app.
2. Connect your oven to the Wi-Fi network.
3. Connect your oven to the app.

You will need a smartphone or tablet equipped with the latest operating system (Apple or Android), a secure Wi-Fi network where the appliance is located and the Home Connect app.

Follow instructions below or other supplied Home Connect documents for set up.

1. Install the Home Connect app.
On your smartphone or tablet, go to the App Store (Apple devices) or Google Play Store (Android devices). Download "Home Connect (America)" app published by BSH Home Appliances and install.

Start the app and create a Home Connect account.

2. Connect your oven to the Wi-Fi network.

Manual Registration in the Home Network

Note: You can start the Home Connect Assistant during initial start-up or using the menu.

1. Touch the MENU touch button.
2. Swipe to the left or right to select "Settings".
3. Swipe to the left or right to select "Home Connect".
4. Touch "Start assistant".

5. Touch "Start connecting".

The appliance is ready to connect to the network manually.

The SSID and the key for the oven network are shown on the display.

6. Use the "HomeConnect" SSID and the "HomeConnect" key to register the mobile device on the oven network. Follow the instructions in the app.



7. Wait until "Network connection successful" is shown on the display.

Network connection successful

The connection may fail. The display will alert you to try again or connect automatically.

8. The appliance is ready to connect to the app.

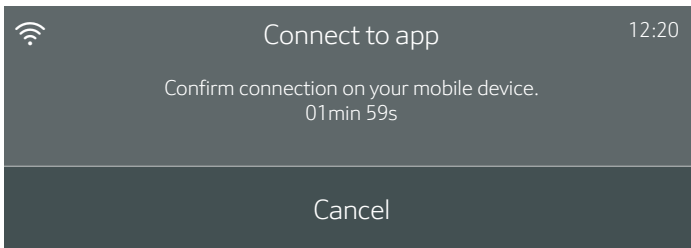

9. Follow the instructions of the app on your mobile device for manual network registration. The process for registering is completed once "Pairing successful" is shown on the display.

WPS Registration in the Home Network

Notes

- A router that has WPS functionality is required.
 - You can start the Home Connect assistant during initial start-up or using the main menu.
1. Touch the MENU touch button.
 2. Swipe to the left or right to select "Settings".
 3. Swipe to the left or right to select "Home Connect".
 4. Touch "Start assistant".
 5. Touch "Start connecting".
 6. Touch "Connect via WPS".
The appliance is ready to connect to the network automatically.
 7. Within 2 minutes press the WPS button on the router. Wait until "Network connection successful" is shown in the display.

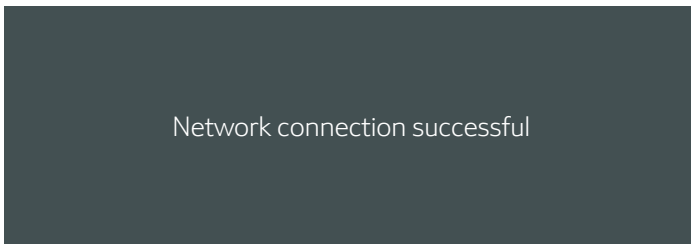

The connection may fail. The display will alert you to try again or connect manually.

8. The appliance is ready to connect to the app.

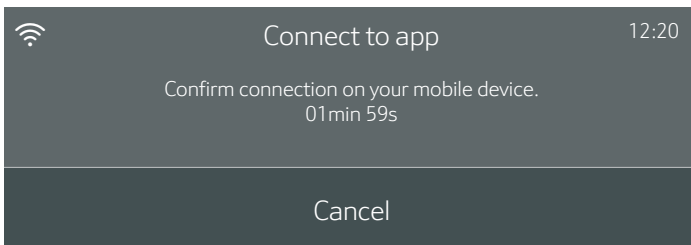

9. Follow the instructions of the app on your mobile device for automatic network registration. The process for registering is completed once "Pairing successful" is shown in the display.

Remote Start

If you want to start an oven operation using your mobile device, you must activate Remote Start.

⚠ WARNING

REMOTE OPERATION

This appliance is configurable to allow remote operation at any time.

Do not store any flammable materials or temperature sensitive items inside, on top or near surface units of the appliance

Notes

- For some models a permanent Remote start can be activated via the Home Connect™ app. This function allows a remote start of the available operating modes without automatically deactivating Remote start.
- Remote start can only be activated if the Home Connect™ set-up has been successfully completed.
- Some operating modes can only be started on the oven itself.

Setting remote start

1. Touch the MENU touch button.
2. Touch "Remote start".
Remote Start is automatically deactivated once the door is open. When you start the oven operation on the appliance, Remote Start is automatically activated. You can therefore make changes from your mobile device or start a new operation.
□^o appears in the display.

Home Connect Settings

You can adjust Home Connect to suit your requirements at any time.

Note: In the Home Connect settings, press the INFO touch button to display network and device information.

Wi-Fi

You can use the Home Connect functions, if Wi-Fi is activated.

1. Touch the MENU touch button.
2. Swipe to the left or right to select "Settings".
3. Swipe to the left or right to select "Home Connect".
4. Touch "Open settings".
5. Swipe to the left or right to select "Wi-Fi".

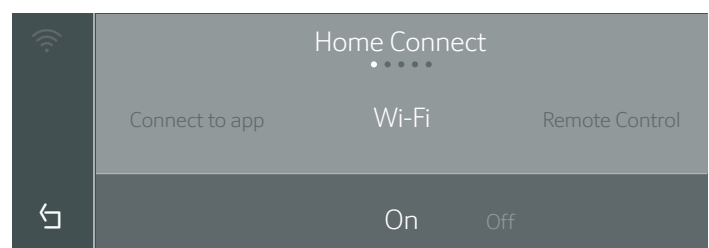

6. Touch the bottom line to select "On" or "Off".
7. Touch the ↶ field to return to the Home Connect settings menu.

Disconnecting from the Network

You can disconnect your oven from the network at any time.

Note: If your oven is disconnected from the network, it is not possible to operate the oven using Home Connect.

1. Touch the MENU touch button.
2. Swipe to the left or right to select "Settings".
3. Swipe to the left or right to select "Home Connect".
4. Touch "Open settings".
5. Swipe to the left or right to select "Disconnect".
6. Touch "Disconnect from network".

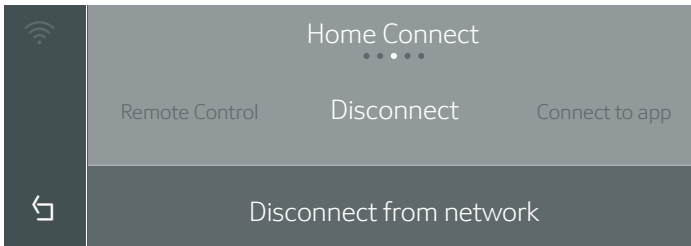

7. Confirm by touching "Disconnect".
All connections are deleted.

Note: You can abort the action by touching "Cancel".

Connecting to the Network

1. Touch the MENU touch button.
2. Swipe to the left or right to select "Settings".
3. Swipe to the left or right to select "Home Connect".
4. Touch "Open settings".
5. Swipe to the left or right to select "Connect to network".
6. Touch "Start assistant".
7. Follow the instructions in the section entitled "Manual registration in the home network" or "Automatic registration in the home network".

Connect to App

If the Home Connect app is installed on your mobile device, you can connect it to your oven.

Note: The appliance must be connected to the network.

1. Touch the MENU touch button.
2. Swipe to the left or right to select "Settings".
3. Swipe to the left or right to select "Home Connect".
4. Touch "Open settings".
5. Swipe to the left or right to select "Connect to app".

6. Touch the bottom line to select "Start".

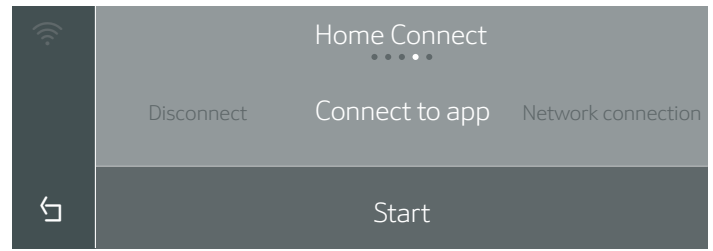

Remote control

You can use the Home Connect app to easily access the functions of your oven.

Notes

- Operating the appliance directly from the oven always has priority. During this time, it is not possible to operate the oven using the Home Connect app.
- The remote control is already activated when the oven is delivered.
- If the remote control has been deactivated, only the oven's operating statuses will be displayed in the Home Connect app.
- The remote control is automatically activated when the remote start is activated.

1. Touch the MENU touch button.
2. Swipe to the left or right to select "Settings".
3. Swipe to the left or right to select "Home Connect".
4. Touch "Open settings".
5. Swipe to the left or right to select "Remote control".
6. Touch the bottom line to select "On" or "Off".

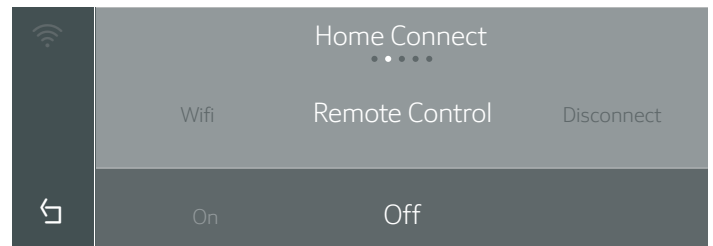

7. Touch the ↶ field to return to the Home Connect settings menu.

Software Update

Using the software update function, your oven's software can be updated (e.g. for the purpose of optimization, troubleshooting or security updates). To do this, you need to be a registered Home Connect user, have installed the app on your mobile device and be connected to the Home Connect server.

As soon as a software update is available, you will be informed by the Home Connect app, from which you will also be able to download the update.

Once the update has been successfully downloaded, you can start installing it via the basic settings of your oven, or the Home Connect app if you are on your local area network.

The Home Connect app will notify you once installation is complete.

Notes

- You can continue to use your oven as usual while updates are downloading.
- Depending on your personal settings in the app, software updates can also be set to download automatically.
- We recommend that you install security updates as soon as possible.

Information on Data Protection

When your appliance is connected to a WLAN network that is connected to the Internet for the first time, your appliance transmits the following categories of data to the Home Connect server (initial registration):

- Unique appliance identification (consisting of appliance codes as well as the MAC address of the installed Wi-Fi communication module).
- Security certificate of the Wi-Fi communication module (to ensure a secure data connection).
- The current software and hardware version of your appliance.
- Status of any previous resetting to factory settings.

This initial registration prepares the Home Connect functions for use and is only required when you want to use these Home Connect functions for the first time.

Note: Ensure that the Home Connect functions can be used only in conjunction with the Home Connect app. Information on data protection can be accessed in the Home Connect app.

Wi-Fi® Module

FCC/IC Statements

Model: COM2

FCC ID: 2AHES-COM2

IC: 21152-COM2

The Home Connect module is a communication device designed to provide communication between appliances and smart devices.

This module is integrated at the factory, under direct control of BSH Home Appliances Corporation, and is not user servicable or upgradable. At least 7⁷/₈ inch (20 cm) separation distance should be maintained from device to user.

FCC COMPLIANCE STATEMENT

▲ CAUTION

Changes or modifications not expressly approved could void your authority to use this equipment.

This device complies with Part 15 of the FCC Rules. Operation is subject to the following two conditions:

1. This device may not cause harmful interference, and
2. This device must accept any interference received, including interference that may cause undesired operation.

INDUSTRY CANADA STATEMENT

This device complies with Industry Canada license-exempt RSS standard(s).

Operation is subject to the following two conditions:

1. This device may not cause interference, and
2. This device must accept any interference, including interference that may cause undesired operation of the device.

Operation in the band 5150-5250 MHz is only for indoor use to reduce the potential for harmful interference to co-channel mobile satellite systems.

Cleaning Your Oven

With good care and cleaning, your appliance will retain its appearance and remain fully functioning for a long time to come. We will explain here how you should correctly care for and clean your oven.

Suitable Cleaning Agents

To ensure that the different surfaces are not damaged by using the wrong cleaning agent, follow the information in the following table. Depending on the appliance model, not all of the areas listed may be on/in your appliance.

NOTICE: Surface damage!

Do not use any

- Harsh or abrasive cleaning agents
- Cleaning agents with a high alcohol content
- Hard scouring pads or abrasive cleaning sponges
- High-pressure cleaners or steam cleaners
- Special cleaners for cleaning the appliance while it is hot

Wash new soft sponges and cloths thoroughly before use.

Tip: Recommended cleaning and care products can be purchased through Customer Service. Observe the respective manufacturer's instructions.

▲ WARNING

RISK OF BURNS

The appliance becomes very hot. Never touch the hot inside surfaces of the oven interior or heating elements. Always allow the appliance to cool down. Keep children away.

Cleaning Guide

Part	Recommendations
Broil Pan and Grid	Wash with hot soapy water. Rinse thoroughly and dry, or gently rub with cleansing powder or soap-filled pads as directed. DO NOT clean broil pan and grid in the self-cleaning oven.
Flat Rack	Wash with hot soapy water. Rinse thoroughly and dry, or gently rub with cleansing powder or soap-filled pads as directed. DO NOT clean the rack in the self-cleaning oven. If the flat racks are cleaned in the oven during the self clean mode, they will lose their shiny finish and may not glide smoothly. If this happens, wipe the rack edges with a small amount of vegetable oil. Then wipe off excess.

Part	Recommendations
Telescopic Rack	Wash with soapy water. Rinse thoroughly and dry, or gently rub with cleansing powder or soap-filled pads as directed. Avoid getting cleansing powder in the telescopic slides. Re-lubrication may become necessary. Use only high-temperature food-grade lubricants to re-lubricate slides. DO NOT clean the rack in the self-cleaning oven. If the telescopic rack is cleaned in the oven during the self clean mode it will lose its shiny finish and will not glide smoothly.
Fiberglass Gasket	DO NOT CLEAN GASKET.
Glass	Wash with soap and water or glass cleaner. Use Fantastik® or Formula 409® to remove grease splatters and stubborn stains.
Glass Control Panel	Use warm soapy water on a dish cloth or glass cleaner sprayed directly on a paper towel.
Painted Surfaces	Clean with hot soapy water or apply Fantastik® or Formula 409® to a clean sponge or paper towel and wipe clean. Avoid using powder cleaning agents, steel wool pads and oven cleaners.
Porcelain Surfaces	Immediately wipe up acid spills like fruit juice, milk and tomatoes with a dry cloth. Do not use a moistened sponge/cloth on hot porcelain. When cool, clean with hot soapy water or apply Bon-Ami® or Soft Scrub® to a damp sponge. Rinse and dry. For stubborn stains, use soap-filled pads. It is normal for porcelain to show fine lines with age due to exposure to heat and food soil.
Stainless Steel Surfaces	Always wipe or rub in the direction of the grain. Clean with a soapy sponge, then rinse and dry, or wipe with Fantastik® or Formula 409® sprayed on a paper towel. Protect and polish with Stainless Steel Magic® and a soft cloth. Remove water spots with a cloth dampened with white vinegar. Chlorine or chlorine compounds in some cleaners are corrosive to stainless steel. Check ingredients on label before using.

Part	Recommendations
Plastic & Controls	When cool, clean with soapy water, rinse and dry.
Probe	Wipe with soapy water. Do not submerge. Do not wash in the dishwasher.
Printed areas (words & numbers)	Do not use abrasive cleaners or petroleum based solvents.
Warming drawer interior	Use dish detergent. Wash, rinse well and dry. For hard water spots or scale, use white vinegar. Apply with a sponge or cloth, rinse, and dry. Chlorine or chlorine compounds in some cleansers are corrosive to stainless steel. Check ingredients on label. See chapter "Warming Drawer Operation" for instructions on how to remove the warming drawer insert.

Notes

- Slight differences in color on the front of the appliance are caused by the use of different materials, such as glass, plastic and metal.
- Shadows on the door panels, which look like streaks, are caused by reflections made by the interior lighting.
- Enamel is baked on at very high temperatures. This can cause some slight color variation. This is normal and does not affect operation.

Surfaces in the Oven Cavity

The oven cavity bottom is enameled and has a smooth surface.

Cleaning the oven is easier because there is no cleaning around a coil element showing on the bottom of the oven. The hidden lower element is protected from food soils and spills. Wiping up excess spills is easy.

Cleaning Enamel Surfaces

Clean the smooth enamel surfaces with a dish cloth and hot soapy water. Dry with a soft cloth.

Soften baked-on food residues with a damp cloth and soapy water. If there are heavy food deposits use a soap-filled pad.

Note: Food residues can leave a white coating behind. These are harmless and do not affect performance. You can remove these residues using lemon juice if required.

Keeping the Appliance Clean

Always keep the appliance clean and remove food and food spills immediately so that stubborn deposits do not build up.

- Clean the oven cavity after each use. This will ensure that food and food spills cannot be baked on.
- Always remove flecks of limescale, grease, starch and albumin (e.g. egg white) immediately.
- Use suitable ovenware for roasting, e.g. a roasting dish.

- For cakes or pies that may spill over, place on baking sheet lined with aluminum foil and place on wire rack.

Easy Clean

The Easy Clean function makes it easier to clean the oven floor. Food and food spills are soaked beforehand by vaporizing the vinegar solution. It can then be removed more easily.

▲ WARNING

RISK OF SCALDING

Hot steam can arise due to water in the hot oven cavity. Never pour water into the hot oven cavity.

Setting

The "Easy Clean [⏏]" function can only be started once the oven cavity is cold (room temperature) and the appliance door is closed.

Do not open the appliance door during this operation. Doing this will interrupt the "Easy Clean [⏏]" function.

1. Leave rack 3 and remove all other racks and accessories from the oven cavity.
2. Mix 2 cups water and 1/2 cup vinegar and place in broil pan tray on rack 3.
3. Touch the ON | OFF touch button.
4. Touch the MENU touch button.
5. Swipe to the left or right to select "Easy Clean [⏏]".
6. Touch the bottom line.
7. Touch the START | STOP touch button.

The appliance starts the Easy Clean function. The remaining time appears on the display.

Exit

As soon as the cleaning function has run through, a signal sounds and the appliance ends the operation automatically.

As soon as you open the appliance door, the interior lighting is switched on so that you can rinse the oven cavity more easily. The remaining water in the oven cavity must be removed promptly. Do not leave the remaining water in the oven cavity for a long time (e.g. overnight). The appliance must not be operated when the oven cavity is still wet or damp.

Subsequent Cleaning

1. Open the appliance door and remove the remaining water with an absorbent sponge cloth.
2. Clean the smooth surfaces in the oven cavity with a dish cloth or a soft brush. Stubborn residues can be removed using a soft scouring pad.
3. Remove limescale with a cloth soaked in vinegar. Then wipe with clean water and rub dry with a soft cloth.
4. Use the ON | OFF touch button to switch off the appliance.

5. Leave the appliance door ajar in the stop position (approx. 30°) for approx. one hour to allow the enamel surfaces in the oven cavity to dry thoroughly.

Removing Heavy Food Deposits

You have several options for removing particularly stubborn food deposits.

- Leave the vinegar solution to work for some time before starting Easy Clean.
- Rub vinegar solution onto the food and food spills on the smooth surfaces before starting Easy Clean.
- Repeat the Easy Clean function after the oven cavity has cooled down.

Self Clean

During Self Clean, the oven is heated to a very high temperature. Remnants from roasting, broiling or baking are burned off and all you have to do is wipe the ash out of the oven cavity after the oven has cooled.

▲ WARNING

WHEN USING THE SELF CLEAN FEATURE

- During the elimination of soil during self-cleaning, small amounts of Carbon Monoxide can be created and the fiberglass insulation could give off very small amounts of formaldehyde during the first several cleaning cycles. To minimize exposure to these substances, provide good ventilation with an open window, or use a ventilation fan or hood.
- Do not block the oven vent(s) during the Self Clean cycle. Always operate the unit according to the instructions in this User Guide.
- When using the Self Clean feature, confirm that the door locks and will not open. If the door does not lock, do not run Self Clean. Contact Customer Service.
- The appliance becomes very hot during Self Clean. Never hang flammable items such as dishcloths on the door handle. Keep the front of the appliance clear. Keep children away.
- The high temperature during Self Clean destroys non-stick coatings on trays and molds and toxic gases are produced. Never leave anything in the oven during Self Clean.

NOTICE: Do not clean parts or accessories with the Self Clean feature.

Preparing the pyrolytic self-cleaning feature

▲ CAUTION

Risk of fire! Loose food remnants, fat and meat juices may catch fire. Wipe the cooking compartment with a damp cloth.

- Remove the worst food spills from the oven.

- Clean the door seals, the inside of the door and the glass pane by hand as these parts are not cleaned during the pyrolytic self-cleaning cycle.
- Remove any loose parts from inside the cooking compartment. Make sure that nothing is left inside the cooking compartment.
- Close the oven door.

Setting

The "Self Clean 

" function can only be started once the oven cavity is cold (room temperature) and the appliance door is closed.

For your safety the appliance door is locked during this operation.

Depending on the degree of soiling you can select three different intensity levels for the Self Clean cycle:

Intensity level	Duration (excluding cool off)
high	3 hours
medium	2 ½ hours
low	2 hours

1. Remove the accessories from the oven cavity.
2. Touch the ON | OFF touch button.
3. Touch the MENU touch button.
4. Swipe to the left or right to select "Self Clean ".
5. Select a cleaning intensity.
6. Touch "Continue".
7. Confirm that you have removed heavy soil and accessories from the oven cavity.
8. Touch the START | STOP touch button.
The door lock is activated automatically. The Self Clean program is started.

Note: After the completion of a Self Clean cycle, the oven will not allow you to start another Self Clean cycle for 24 hours. For a double oven, if one cavity runs Self Clean, neither cavity may operate a Self Clean cycle for 24 hours.

When Self Clean is Completed

When the Self Clean program has run through, a signal sounds and the appliance ends the operation automatically.

The appliance will remain locked while cooling off. Once the oven cavity has cooled off, the lock will be deactivated automatically.

Wipe out the remaining ash from the oven cavity with a damp cloth.

Avoid These Cleaners

Do not use commercial oven cleaners such as Easy Off®. They may damage the oven finish or parts. Never use scouring pads or abrasive cleaners.

Service

Faults often have simple explanations. Before calling Customer Service, please refer to the table below and attempt to correct the fault yourself.

⚠ WARNING

RISK OF ELECTRIC SHOCK

Improper repairs are dangerous. Only an authorized service provider may perform repairs and may replace damaged plug and connections. Remove the power plug or turn off the circuit breaker or fuse in the fuse box if the appliance is damaged or not working. Call Customer Service.

⚠ WARNING

RISK OF ELECTRIC SHOCK

- Work on the appliance electronics must be performed by an authorized servicer.
- Always disconnect the appliance from the power supply when work is carried out on the electronics. Switch off the circuit breaker or remove the fuse from your household fuse box.

Troubleshooting Chart

Oven Problem	Possible Causes and Suggested Solutions
Oven door is locked and will not open, even after cooling.	Turn the oven off at the circuit breaker and wait five minutes. Turn breaker back on. The oven should reset itself and will be operable.
Oven is not heating.	Check circuit breaker or fuse box to your house. Make sure there is proper electrical power to the oven. Be sure oven temperature has been selected.
After switching on an operating mode, a message is shown on the display that indicates that the temperature is too high.	The appliance has not cooled sufficiently. Allow the appliance to cool and switch the operating mode on again.
Oven temperature is too hot or too cold.	The oven thermostat needs adjustment. See " <i>Oven Temperature Offset</i> " under " <i>Adjust Basic Settings</i> ".
Oven light is not working properly.	Replace or reinsert the light bulb if loose or burned out. Touching the bulb with fingers may cause the bulb to burn out.
Oven light does not turn off.	Check for obstruction in oven door. Check to see if hinge is bent.
Cannot remove lens cover on light.	There may be soil build-up around the lens cover. Wipe lens cover area with a clean dry towel prior to attempting to remove the lens cover.
Oven is not self-cleaning properly.	Allow the oven to cool before running self-clean. Always wipe out loose soils or heavy spillovers before running self-clean. If oven is badly soiled, set oven for the maximum self-clean time.
Clock and timer are not working properly.	Make sure there is electrical power to oven.
"E" and a number appears in display and control beeps.	This is a fault code. Follow the instructions in the display. If the code remains or there are no instructions in the display, press INFO to display more information (if applicable) and to turn off the beep. If the code is still displayed, write down the fault code number, turn off the oven, and call Service.
With a new oven there is a strong odor when oven is turned on.	This is normal with a new oven and will disappear after a few uses. Operating the self-clean cycle also "burns-off" the smell more quickly.
Control does not react when a key is touched.	Be sure that pad is clean. Touch the center of the touchpad. Use the flat part of your finger.
Fan is running during modes that do not use convection.	On some models, the convection fan runs while the oven is preheating for the bake mode. This is normal.
Warm air or steam escapes from oven vent.	It is normal to see or feel steam or warm air escaping from the oven vent. Do not block the vent.

Cooling fan runs even when the oven is turned off.

This is normal. The cooling fan will continue to run, even after the oven has been turned off, until the oven has cooled sufficiently.

Oven door closes faster/slower than normal.

The soft-close door hinges contain a damping fluid that is affected by temperature. If the oven is in a cold environment, the door will close slower than it will in a warmer environment. A warmer than normal environment, such as when cooking, may cause the door to close slightly faster.

The appliance cannot be switched on or is on and cannot be operated; the  symbol is shown on the display.

The panel lock is activated. Press and hold the LOCK touch button (or TIMERS, if LOCK is not present) until the  symbol goes away.

The appliance does not heat up;  is shown on the display.

Demo mode is activated in the basic settings. Turn demo mode to OFF in the settings menu.

Maximum Operating Time Exceeded

Your appliance automatically ends the operation if no duration has been set and the setting has not been changed for 24 hours.

The actual cooking time until the operation is stopped automatically varies according to the selected settings. A message appears on the display on the appliance to say that the operation is being ended automatically. Afterwards, the operation is stopped.

To use the appliance again, first switch it off. To switch the appliance back on set the required operation.

Oven Light

To replace the halogen bulb on the oven sidewall:

Tools required

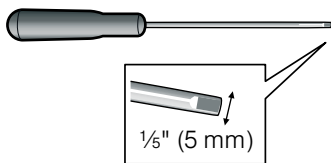

Narrow flat blade screwdriver (blade tip width 1/8" (5 mm) or less to fit in slot).

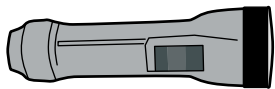

Flashlight (to see socket holes to plug in bulb prongs).

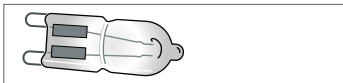

G-9 Halogen bulb

1. Turn off power to the oven at the main power supply (fuse or breaker box).
2. Remove three screws from oven cavity holding the rack in place.

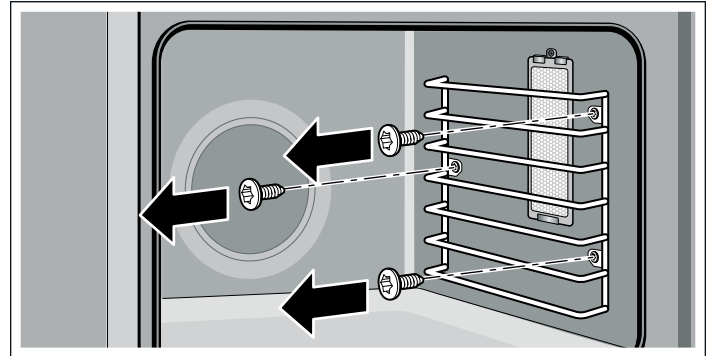

3. Remove oven rack to provide access to the bulb housing.

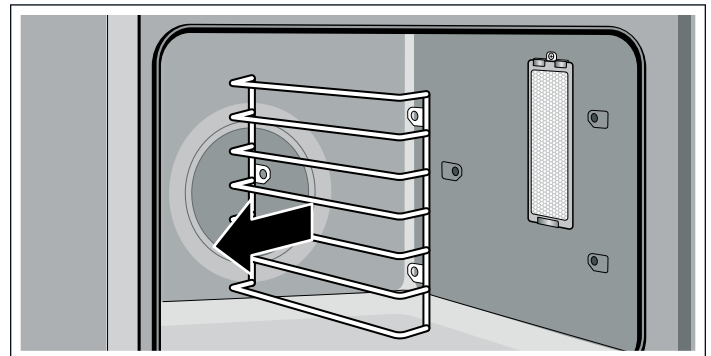

4. Remove screw from top of bulb housing.
5. Insert the tip of a narrow flat blade screwdriver between the metal clips at about a 40° angle. The screwdriver blade must be able to pass between the metal clips to reach the inner catch.

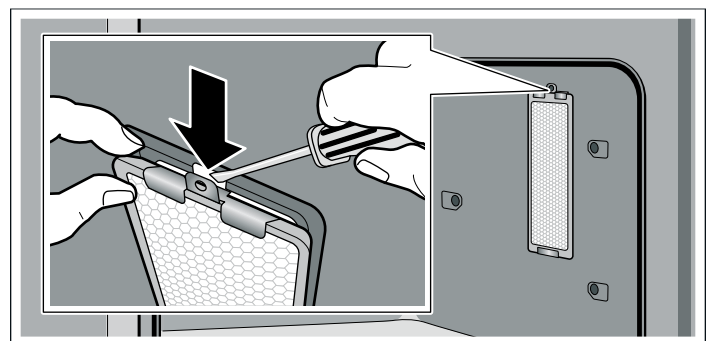

6. Push the screwdriver blade inward to disengage the catch from the slot in the bulb housing. Gently pry the lens off by moving the screwdriver handle away from the oven wall.

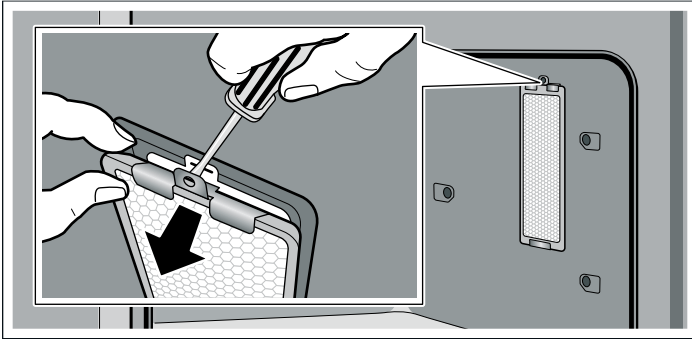

7. Support the glass lens cover to prevent it from falling. The lens should detach easily. Do not attempt to force it.

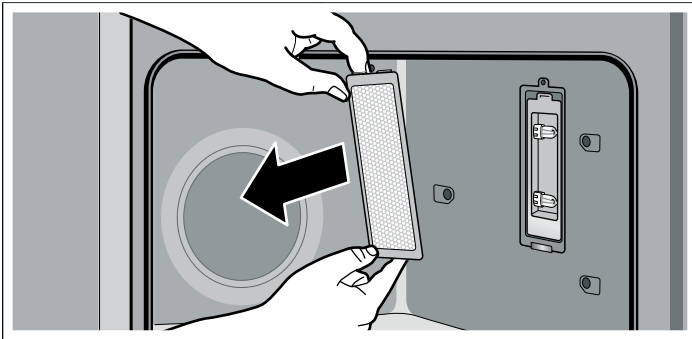

8. Pull the halogen bulb from its socket.

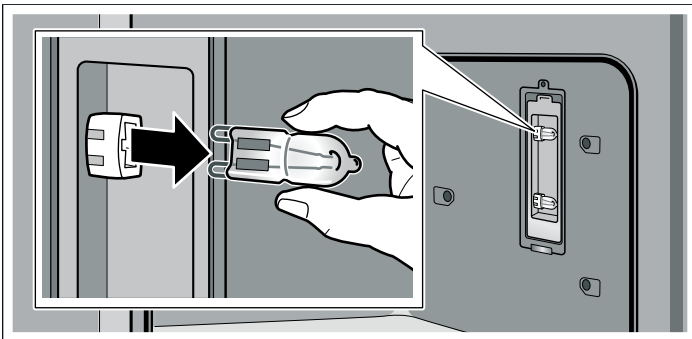

9. Replace the halogen bulb. Grasp the new bulb with a clean, dry cloth. Align the bulb prongs with the socket holes and press into place.

Note: Direct finger contact with the bulb may cause premature bulb failure.

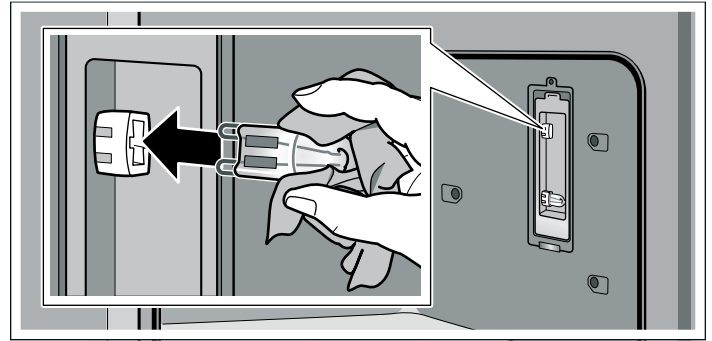

10. Put the glass cover back on by inserting it into the mounting clip and pressing the end nearest you into the housing until it locks into place. Insert screw through glass cover and tighten.
11. Reinstall the oven rack.
12. Turn power back on at the main power supply (fuse or breaker box).

Product Rating Label

The rating label shows the model number and the FD number (production number/product's unique identifier) of your oven. The location of the rating label is shown in the image below.

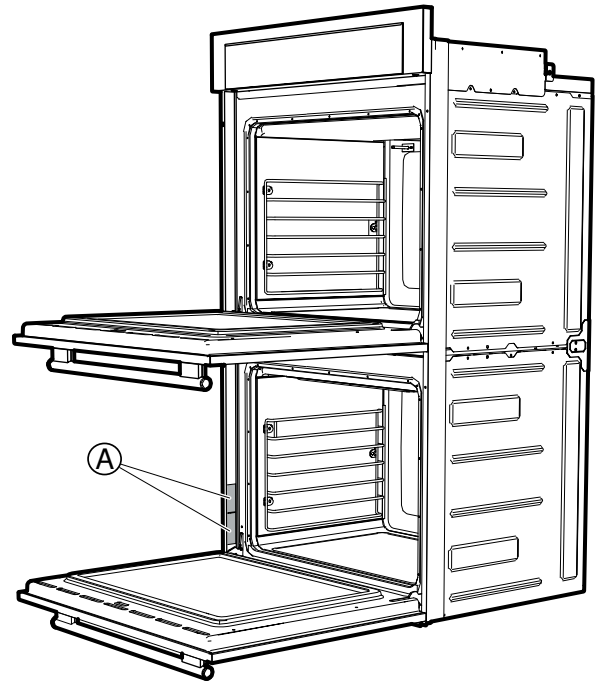

Rating Label Location

A Rating Label

Model Number and FD Number

The model number and the FD number of your appliance are found on the rating label. Make a note of these numbers in the space below to save time in the event your appliance requires service.

Model #	FD #
Thermador Customer Support	800-735-4328

Keep your invoice or escrow papers for warranty validation if service is needed.

How to Obtain Service or Parts

To reach a service representative, see the contact information at the front of the manual. Please be prepared with the information printed on your product rating label when calling.

STATEMENT OF LIMITED PRODUCT WARRANTY

What this Warranty Covers & Who it Applies to

The limited warranty provided by BSH Home Appliances ("Thermador") in this Statement of Limited Product Warranty applies only to the Thermador appliance sold to you ("Product"), provided that the Product was purchased:

- For your normal, household (non-commercial) use, and has in fact at all times only been used for normal household purposes.
- New at retail (not a display, "as is", or previously returned model), and not for resale, or commercial use.
- Within the United States or Canada, and has at all times remained within the country of original purchase.

The warranties stated herein apply to the original purchaser of the product warranted herein and to each succeeding owner of the product purchased for ordinary home use during the term of the warranty.

Please make sure to return your registration card; while not necessary to effectuate warranty coverage, it is the best way for Thermador to notify you in the unlikely event of a safety notice or product recall.

How Long the Warranty Lasts

Thermador warrants that the Product is free from defects in materials and workmanship for a period of seven hundred and thirty (730) days from the date of the original purchase. The foregoing timeline begins to run upon the date of the original purchase, and shall not be stalled, tolled, extended, or suspended, for any reason whatsoever.

This Product is also warranted to be free from *cosmetic* defects in material and workmanship (such as scratches of stainless steel, paint/porcelain blemishes, chip, dents, or other damage to the finish) of the Product, for a period of sixty (60) days from the date of purchase or closing date for new construction. This *cosmetic* warranty excludes slight color variations due to inherent differences in painted and porcelain parts, as well as differences caused by kitchen lighting, product location, or other similar factors. This *cosmetic* warranty specifically excludes any display, floor, "As Is", or "B" stock appliances.

Repair/Replace as Your Exclusive Remedy

During this warranty period, Thermador or one of its authorized service providers will repair your Product without charge to you (subject to certain limitations stated herein) if your Product proves to have been manufactured with a defect in materials or workmanship. If reasonable attempts to repair the Product have been made without success, then Thermador will replace your Product (upgraded models may be available to you, in Thermador's sole discretion, for an additional charge). Nothing in this warranty requires damaged or defective parts to be replaced with parts of a different type or design than the original part. All removed parts and components shall become the property of Thermador at its sole option. All replaced and/or repaired parts shall assume the identity of the original part for purposes of this warranty and this warranty shall not be extended with respect to such parts. Thermador's sole liability and responsibility hereunder is to repair manufacturer-defective Product only, using a Thermador-authorized service provider during normal business hours. For safety and property damage concerns, Thermador highly recommends that you do not attempt to repair the Product yourself, or use a non-authorized service provider; Thermador will have no responsibility or liability for repairs or work performed by a non-authorized service provider. Authorized service providers are those persons or companies that have been specially trained on Thermador products, and who possess, in Thermador's opinion, a superior reputation for customer service and technical ability (note that they are independent entities and are not agents, partners, affiliates or representatives of Thermador). Notwithstanding the foregoing, Thermador will not incur any liability, or have responsibility, for the Product if it is located in a remote area (more than 100 miles from an authorized service provider) or is reasonably inaccessible, hazardous, threatening, or treacherous locale, surroundings, or environment; in any such event, if you request, Thermador would still pay for labor and parts and ship the parts to the nearest authorized service provider, but you would still be fully liable and responsible for any travel time or other special charges by the service company, assuming they agree to make the service call.

Out of Warranty Product

Thermador is under no obligation, at law or otherwise, to provide you with any concessions, including repairs, prorates, or Product replacement, once this warranty has expired.

Warranty Exclusions

The warranty coverage described herein excludes all defects or damage that are not the direct fault of Thermador, including without limitation, one or more of the following:

- Use of the Product in anything other than its normal, customary and intended manner (including without limitation, any form of commercial use, use or storage of an indoor product outdoors, use of the Product in conjunction with air or water-going vessels).
- Any party's willful misconduct, negligence, misuse, abuse, accidents, neglect, improper operation, failure to maintain, improper or negligent installation, tampering, failure to follow operating instructions, mishandling, unauthorized service (including self performed "fixing" or exploration of the appliance's internal workings).
- Adjustment, alteration or modification of any kind.
- A failure to comply with any applicable state, local, city, or county electrical, plumbing and/or building codes, regulations, or laws, including failure to install the product in strict conformity with local fire and building codes and regulations.
- Ordinary wear and tear, spills of food, liquid, grease accumulations, or other substances that accumulate on, in, or around the Product.
- Any external, elemental and/or environmental forces and factors, including without limitation, rain, wind, sand, floods, fires, mud slides, freezing temperatures, excessive moisture or extended exposure to humidity, lightning, power surges, structural failures surrounding the appliance, and acts of God.

In no event shall Thermador have any liability or responsibility whatsoever for damage to surrounding property, including cabinetry, floors, ceilings, and other structures or objects around the Product. Also excluded from this warranty are Products, on which the serial numbers have been altered, defaced, or removed; service visits to teach you how to use the Product, or visits where there is nothing wrong with the Product; correction of installation problems (you are solely responsible for any structure and setting for the Product, including all electrical, plumbing or other connecting facilities, for proper foundation/flooring, and for any alterations including without limitation cabinetry, walls, floors, shelving, etc.); and resetting of breakers or fuses.

TO THE EXTENT ALLOWED BY LAW, THIS WARRANTY SETS OUT YOUR EXCLUSIVE REMEDIES WITH RESPECT TO PRODUCT, WHETHER THE CLAIM ARISES IN CONTRACT OR TORT (INCLUDING STRICT LIABILITY, OR NEGLIGENCE) OR OTHERWISE. THIS WARRANTY IS IN LIEU OF ALL OTHER WARRANTIES, WHETHER EXPRESS OR IMPLIED. ANY WARRANTY IMPLIED BY LAW, WHETHER FOR MERCHANTABILITY OR FITNESS FOR A PARTICULAR PURPOSE, OR OTHERWISE, SHALL BE EFFECTIVE ONLY FOR THE PERIOD THAT

THIS EXPRESS LIMITED WARRANTY IS EFFECTIVE. IN NO EVENT WILL THE MANUFACTURER BE LIABLE FOR CONSEQUENTIAL, SPECIAL, INCIDENTAL, INDIRECT, "BUSINESS LOSS", AND/OR PUNITIVE DAMAGES, LOSSES, OR EXPENSES, INCLUDING WITHOUT LIMITATION TIME AWAY FROM WORK, HOTELS AND/OR RESTAURANT MEALS, REMODELLING EXPENSES IN EXCESS OF DIRECT DAMAGES WHICH ARE DEFINITELY CAUSED EXCLUSIVELY BY Thermador, OR OTHERWISE. SOME STATES DO NOT ALLOW THE EXCLUSION OR LIMITATION OF INCIDENTAL OR CONSEQUENTIAL DAMAGES, AND SOME STATES DO NOT ALLOW LIMITATIONS ON HOW LONG AN IMPLIED WARRANTY LASTS, SO THE ABOVE EXCLUSIONS OR LIMITATIONS MAY NOT APPLY TO YOU. THIS WARRANTY GIVES YOU SPECIFIC LEGAL RIGHTS, AND YOU MAY ALSO HAVE OTHER RIGHTS WHICH VARY FROM STATE TO STATE.

No attempt to alter, modify or amend this warranty shall be effective unless authorized in writing by an officer of BSH.

Obtaining Warranty Service:

To obtain warranty service for your Product, you should contact Thermador Customer Service at 1-800-735-4328 to schedule a repair.

THERMADOR® Support

Service

We realize that you have made a considerable investment in your kitchen. We are dedicated to supporting you and your appliance so that you have many years of creative cooking.

Please do not hesitate to contact our STAR® Customer Support Department if you have any questions or in the unlikely event that your THERMADOR® appliance needs service. Our service team is ready to assist you.

USA

800-735-4328

www.thermador.com/support

Canada

800-735-4328

www.thermador.ca

Parts and Accessories

Parts, filters, descalers, stainless steel cleaners and more can be purchased in the THERMADOR® eShop or by phone.

USA

<http://store.thermador.com/us>

Canada

- If you live in any of the Atlantic provinces, Ontario, or Québec contact:

Marcone

1.800.287.1627

- If you live in any of the Territories, Manitoba, Saskatchewan, Alberta, or British Columbia contact:

Reliable Parts

1.800.663.6060

Table de MATIÈRES

▲ Définitions de sécurité	43	Mode Sabbat	62
IMPORTANTES CONSIGNES DE SÉCURITÉ	44	Mode Yom Tov	63
Installation et entretien corrects	44	Positions des grilles	63
Sécurité-incendie	44	Mise en place de la grille	64
Prévention des brûlures	45	Tournebroche	65
Sécurité des enfants	45	Fonctionnement du tiroir chauffant	67
Consignes en matière de nettoyage	46	Réglages du tiroir chauffant	67
Sécurité pour la batterie de cuisine	46	Maintenir au chaud des bols et des assiettes de service vides	68
Mesures de sécurité à prendre pour le tiroir chauffant	46	Tableaux de données pour utilisation du tiroir chauffant	68
Avertissement issu de la proposition 65	47	Retrait de l'insert du tiroir	68
Causes des dommages	48	Home Connect	69
Protection de l'Environnement	48	Configuration	70
Économie d'énergie	48	Démarrage à distance	71
Accessoires	49	Réglages Home Connect	71
Accessoires inclus	49	Mise à jour du logiciel	72
Accessoires spéciaux (non-inclus)	49	Remarque liée à la protection des données	73
Familiarisation avec l'appareil	50	Module Wi-Fi ^{MD}	73
Vue d'ensemble du four	50	Nettoyage du four	74
Cavités du four	50	Produits de nettoyage appropriés	74
Caractéristiques de la cavité du four	51	Surfaces de la cavité du four	75
Panneau de commande	51	Nettoyage de l'appareil électroménager	76
Menu principal	52	Nettoyage facile	76
Menu Modes de cuisson	53	Nettoyage Auto	77
Avant la première utilisation	55	Éviter ces produits nettoyants	77
Avant la première utilisation	55	Dépannage	78
Première mise en service	56	Tableau de dépannage	78
Nettoyer les accessoires	56	Temps de fonctionnement maximum excédé	79
Réglages de base	56	Éclairage de four	79
Généralités sur le fonctionnement	57	Plaque signalétique du produit	81
Cuisson à haute altitude	57	Comment obtenir des services de dépannage ou des pièces	81
Mise sous tension ou hors tension de l'appareil	57	ÉNONCÉ DE LA GARANTIE LIMITÉE	81
Options de minuterie	57	Couverture de la garantie limitée	81
Réglage d'un mode de cuisson	59	Durée de la garantie	81
Modification ou annulation du fonctionnement de l'appareil électroménager	60	Réparation ou remplacement : votre recours exclusif ..	82
Préchauffage rapide	60	Produit hors garantie	82
Verrouillage du Panneau de Commande	60	Exclusions de garantie	82
Conversion Convection Auto	60	Comment obtenir une réparation sous garantie :	83
Écart de température	61		
Sonde à viande	61		

Soutien THERMADOR®	83
Dépannage	83
Pièces et accessoires	83

*Cet appareil électroménager
de THERMADOR*
est fait par BSH Home Appliances Ltd.
6696 Financial Drive, Unit 3
Mississauga, ON L5N 7J6

Question ?

1-800-735-4328

www.thermador.ca

Nous attendons de vos nouvelles.

Définitions de sécurité

AVERTISSEMENT

Ceci indique que le non-respect de cet avertissement peut entraîner des blessures graves, voire la mort.

ATTENTION

Ceci indique que le non-respect de cet avertissement peut entraîner des blessures légères ou de gravité moyenne.

AVIS : Ceci indique que la non-conformité à cet avis de sécurité peut entraîner des dégâts matériels ou endommager l'appareil.

Remarque : Ceci vous signale des informations et/ou indications importantes.

IMPORTANTES CONSIGNES DE SÉCURITÉ

LIRE ET CONSERVER CES INSTRUCTIONS

AVERTISSEMENT

Votre nouvel appareil a été conçu pour un fonctionnement sûr et fiable si vous en prenez bien soin. Lire attentivement toutes les consignes avant l'emploi. Ces précautions réduiront les risques de brûlures, de choc électrique, d'incendie et de lésions corporelles. Lors de l'utilisation d'un appareil électroménager, quelques précautions de sécurité élémentaires doivent être observées, y compris celles qui figurent aux pages suivantes.

Installation et entretien corrects

Demandez à l'installateur de vous montrer où se trouve le disjoncteur ou le fusible. Identifier sa position pour pouvoir le retrouver facilement.

Cet appareil doit être adéquatement installé et mis à la terre par un technicien agréé. Branchez l'appareil uniquement dans une prise correctement reliée à la terre. Pour plus de détails, reportez-vous à la notice d'installation.

Cet appareil est destiné uniquement à une utilisation domestique normale. Il n'est pas homologué pour un usage en extérieur. Voyez la Énoncé de la Garantie Limitée. Si vous avez des questions, communiquez avec le fabricant.

Ne pas entreposer ni utiliser de produits chimiques corrosifs, vapeurs, substances inflammables ou produits non alimentaires à l'intérieur ou à proximité de l'appareil. Il a été spécialement conçu pour être utilisé pendant le chauffage et la cuisson des aliments. L'emploi de produits chimiques corrosifs pour chauffer ou nettoyer l'appareil endommagera ce dernier et peut provoquer des blessures.

Ne pas se servir de cet appareil s'il ne fonctionne pas correctement ou s'il est endommagé. Communiquer avec un réparateur autorisé.

Ne pas obstruer les événements du four.

Ne pas réparer ni remplacer toute pièce de l'appareil à moins que cela ne soit spécifiquement recommandé par ce manuel. Toute réparation doit être effectuée par un réparateur autorisé.

En cas d'erreur, un code clignotera à l'écran. Si un appui sur la touche MINUTERIES (TIMERS) ne résout pas l'erreur, débranchez l'appareil électroménager de l'alimentation électrique et communiquez avec le service après-vente.

AVERTISSEMENT

Avant de démonter la porte, s'assurer que le courant qui alimente le four est coupé. Le non respect de cette instruction peut entraîner des brûlures.

La porte du four est lourde et fragile. Utilisez les deux mains pour retirer la porte du four. La face avant de la porte est en verre. Manipuler avec précaution pour éviter les cassures.

Saisir la porte uniquement par les côtés. Ne pas tenir la porte par la poignée car elle risque de tourner et provoquer des blessures ou des dommages.

Si la porte n'est pas maintenue fermement et correctement, des lésions corporelles ou des dommages matériels pourraient survenir.

Placer la porte sur une surface plane et stable afin qu'elle ne puisse pas tomber. Le non respect de cette consigne peut entraîner des lésions corporelles ou des dommages à l'appareil.

AVERTISSEMENT

Pour éviter les blessures dues à l'enclenchement des charnières, s'assurer que les deux leviers sont bien en place avant de retirer la porte. D'autre part, ne pas forcer la porte pour la fermer ou l'ouvrir - cela pourrait endommager une charnière et provoque des blessures.

AVERTISSEMENT

S'assurer que l'appareil et les ampoules ont refroidi et que le courant qui alimente l'appareil a été coupé avant de changer une ou plusieurs ampoules. Le non respect de cette instruction peut entraîner un choc électrique ou des brûlures. Les lentilles (le cas échéant) doivent être mises en place lors de l'utilisation de l'appareil. Les lentilles (le cas échéant) permettent d'éviter que les ampoules ne se brisent. Les lentilles (le cas échéant) sont en verre. Manipuler avec précaution pour éviter les cassures. Le verre brisé peut être une cause de blessures.

AVERTISSEMENT

La douille de l'ampoule est sous tension à l'ouverture de la porte même si l'alimentation principale n'est pas active. Pour éviter un choc électrique, déconnectez le fusible ou le disjoncteur principal avant d'accéder à l'ampoule.

Sécurité-incendie

AVERTISSEMENT

Ne JAMAIS couvrir les encoches, orifices ou passages pratiqués au fond du four et ne jamais recouvrir complètement la grille avec des matériaux tels que le papier d'aluminium. Vous risquez autrement de bloquer la circulation de l'air à l'intérieur du four. Les feuilles d'aluminium peuvent également emprisonner la chaleur et présenter ainsi un risque d'incendie.

Si une matière à l'intérieur du four ou un tiroir-réchaud venait à prendre feu, conservez la porte fermée. Éteignez l'appareil électroménager et déconnectez le circuit au fusible ou depuis le boîtier de disjoncteurs.

IMPORTANTES CONSIGNES DE SÉCURITÉ

LIRE ET CONSERVER CES INSTRUCTIONS

AVERTISSEMENT

Utiliser cet appareil uniquement dans le cadre de l'utilisation prévue tel que décrit dans ce manuel. NE JAMAIS utiliser pour chauffer ou réchauffer une pièce. Ceci pourrait faire surchauffer l'appareil. L'appareil ne doit jamais servir à entreposer quoi que ce soit.

Toujours avoir un détecteur de fumée en état de marche près de la cuisine.

Si des vêtements s'enflamment, rouler par terre immédiatement pour éteindre les flammes.

Veillez à avoir à portée de main un extincteur d'incendie en bon état de marche, placé visiblement près de l'appareil et facile d'accès.

Étouffez les flammes d'un feu d'aliments autre qu'un feu de graisse à l'aide de bicarbonate de soude. Ne jamais utiliser d'eau sur les feux de cuisson.

AVERTISSEMENT

POUR RÉDUIRE LE RISQUE DE LÉSIONS CORPORELLES DANS L'ÉVENTUALITÉ D'UN FEU DE GRAISSE, OBSERVER LES CONSIGNES SUIVANTES :

- a. **ÉTOUFFER LES FLAMMES** à l'aide d'un couvercle bien hermétique, d'une tôle à biscuits ou d'un plateau en métal, puis éteindre l'appareil. FAIRE ATTENTION À NE PAS SE BRÛLER. Si les flammes ne s'éteignent pas immédiatement, ÉVACUER LES LIEUX ET FAIRE APPEL AU SERVICE D'INCENDIE.
 - b. NE JAMAIS SAISIR UN RÉCIPIENT QUI BRÛLE. Vous pourriez vous brûler.
 - c. NE PAS UTILISER D'EAU, y compris les chiffons ou serviettes mouillées. Une violente explosion de vapeur risque de se produire.
 - d. Utiliser un extincteur uniquement si :
 - Vous savez que vous possédez un extincteur de CLASSE ABC, et vous en connaissez déjà le maniement.
 - L'incendie est de petite ampleur et contenu dans la zone où il s'est déclaré.
 - Le service d'incendie est appelé.
 - On peut combattre l'incendie le dos tourné vers la sortie.
-

Prévention des brûlures

NE PAS TOUCHER LES ÉLÉMENTS CHAUFFANTS OU LES SURFACES INTÉRIEURES DU FOUR - Les éléments chauffants peuvent être chauds même s'ils ne sont pas rouges. Les parois intérieures d'un four peuvent devenir suffisamment chaudes pour provoquer des brûlures. Avant et après l'utilisation, ne pas toucher les éléments chauffants ou les surfaces intérieures du four et ne pas mettre des vêtements, des maniques ou d'autres matériaux inflammables en contact avec ces éléments et ces surfaces tant qu'ils n'auront pas suffisamment refroidi. Les autres surfaces de l'appareil peuvent devenir suffisamment chaudes pour provoquer des brûlures.

Parmi ces surfaces, citons les ouvertures d'évent, les surfaces situées près de ces ouvertures et les portes du four.

Faire attention en ouvrant le tiroir-réchaud. En se plaçant sur le côté, ouvrir la porte (ou le tiroir) lentement et légèrement pour laisser l'air chaud et/ou la vapeur s'échapper du four. Éloigner le visage de l'ouverture et s'assurer qu'aucun enfant ou animal ne se trouve près de l'appareil. Une fois l'air chaud et/ou la vapeur sortis, continuez la cuisson. Ne pas laisser les portes ouvertes à moins que vous ne soyez en train de cuisiner ou de nettoyer. Ne pas laisser les portes ouvertes sans surveillance.

Ne pas chauffer ou réchauffer des contenants d'aliments non ouverts. L'accumulation de pression peut faire exploser le contenant et provoquer des blessures.

Prendre des précautions lors de la cuisson d'aliments au contenu élevé en alcool (e.g. le rhum, le brandy, le bourbon) dans le four. L'alcool s'évapore à des températures élevées. Il existe un risque d'incendie car les vapeurs d'alcool peuvent prendre feu à l'intérieur du four. Utiliser de petites quantités d'alcool dans les aliments et ouvrir la porte du four avec précautions.

Placez toujours les grilles du four à la position souhaitée alors que le four est froid. Toujours utiliser des maniques quand le four est chaud. Si une grille doit être déplacée alors que le four est chaud, ne pas laisser les poignées isolantes entrer en contact avec les éléments chauffants.

ATTENTION

Afin d'éviter toute blessure ou dommage potentiels, s'assurer d'installer la grille en suivant exactement les instructions d'installation, et ne pas la mettre à l'envers ni dans le mauvais sens.

Toujours utiliser des poignées isolantes sèches. Des poignées mouillées ou humides entrant en contact avec les surfaces chaudes peuvent provoquer des blessures par dégagement de vapeur. Ne laissez pas les poignées toucher les éléments chauffants chauds. Ne pas utiliser de serviette ni de chiffon volumineux.

Attacher les vêtements lâches, etc. avant de commencer. Attacher les cheveux longs de façon à ce qu'ils ne pendent pas et ne pas porter de vêtements lâches ou d'habits ou objets qui pendillent, tels que cravates, foulards, bijoux ou manches.

Sécurité des enfants

Lorsque les enfants sont assez âgés pour utiliser l'appareil, il incombe aux parents ou tuteurs légaux de veiller à ce qu'ils soient formés aux pratiques sécuritaires par des personnes qualifiées.

Ne permettre à personne de grimper, rester debout, s'appuyer, s'asseoir ou se pencher sur toute partie d'un appareil, notamment une porte, un tiroir-réchaud ou un tiroir de rangement. Ceci peut endommager l'appareil qui risque de basculer et causer des blessures sérieuses.

Ne pas permettre aux enfants d'utiliser cet appareil sauf sous la surveillance attentive d'un adulte. Ne pas laisser

IMPORTANTES CONSIGNES DE SÉCURITÉ

LIRE ET CONSERVER CES INSTRUCTIONS

les enfants et les animaux seuls ou sans surveillance lorsque l'appareil est en service. Ne jamais les laisser jouer aux alentours de l'appareil, que ce dernier soit en service ou non.

AVERTISSEMENT

Les articles qui pourraient intéresser les enfants ne doivent pas être rangés dans un appareil électroménager, dans les armoires au-dessus ou sur le dossier de l'appareil. Les enfants qui essaient de monter sur un appareil électroménager pour atteindre ces articles pourraient être gravement blessés.

Consignes en matière de nettoyage

AVIS DE SÉCURITÉ IMPORTANT : en application de la loi de la Californie sur la qualité de l'eau potable et sur les produits toxiques (« California Safe Drinking Water and Toxic Enforcement Act »), le Gouverneur de Californie est tenu de publier une liste des substances reconnues par l'État de Californie comme étant cancérigènes ou pouvant causer des malformations ou nuire à la reproduction, et les entreprises sont tenues d'avertir les consommateurs des risques potentiels d'exposition à de telles substances. L'incinération de combustibles gazeux de cuisson et l'élimination de salissures lors d'un autonettoyage peuvent générer des sous-produits qui figurent sur cette liste. Pour minimiser l'exposition à ces substances, toujours faire fonctionner cet appareil conformément aux instructions contenues dans cette brochure et assurer une bonne ventilation.

Lors de l'autonettoyage, s'assurer que la porte est bien verrouillée et qu'elle ne s'ouvre pas. Si la porte ne se verrouille pas, ne pas procéder à l'autonettoyage. Communiquer avec un centre de dépannage.

Essuyez les débordements importants avant de procéder à l'autonettoyage du four.

Les oiseaux ont un système respiratoire très sensible. Éloignez les oiseaux de compagnie de la cuisine ou des pièces où les fumées de cuisine peuvent les atteindre. Pendant l'autonettoyage, les émanations qui se dégagent de l'appareil peuvent porter atteinte aux oiseaux. D'autres émanations provenant de la cuisine comme la margarine et les huiles de cuisson surchauffées peuvent également être dangereuses.

Ne laissez jamais de graisse s'accumuler dans le four.

AVERTISSEMENT

RISQUE DE BLESSURE

Lorsque le verre de la porte est rayé, il peut sauter. Ne pas utiliser de grattoir à verre, ni de produits agressifs ou abrasifs.

AVERTISSEMENT

RISQUE DE CHOC ÉLECTRIQUE

La pénétration d'humidité peut provoquer un choc électrique. Ne pas utiliser de nettoyeur à haute pression ou à vapeur.

Sécurité pour la batterie de cuisine

Ne pas placer les aliments directement sur le fond du four.

Observer les instructions du fabricant lors de l'utilisation de sacs de cuisson ou de rôtissage.

AVERTISSEMENT

RISQUE DE CHOC ÉLECTRIQUE

L'utilisation de la mauvaise sonde thermométrique peut endommager l'isolant. Utiliser uniquement la sonde thermométrique conçue pour cet appareil électroménager.

Mesures de sécurité à prendre pour le tiroir chauffant

Une étroite surveillance est nécessaire lorsqu'un appareil électroménager est utilisé par ou à proximité d'enfants.

Ne touchez pas les surfaces chaudes. Utilisez les poignées ou les boutons.

L'utilisation d'accessoires non recommandés par le fabricant de l'appareil pourrait entraîner des blessures.

Ne pas utiliser l'appareil à l'extérieur.

Ne pas placer l'appareil sur ou à proximité d'un brûleur à gaz ou d'un brûleur électrique chaud ou dans un four chauffé.

N'utilisez pas cet appareil pour un usage autre que celui auquel il est destiné.

Soyez très prudent lorsque vous déplacez un appareil contenant de l'huile chaude ou d'autres liquides chauds.

Pour réduire le risque d'incendie, ne placez pas un appareil diffusant de la chaleur ou un appareil de cuisson sous l'appareil.

Pour réduire le risque d'incendie, ne rien placer directement sur la surface de l'appareil lorsque celui-ci est en fonctionnement.

IMPORTANTES CONSIGNES DE SÉCURITÉ

LIRE ET CONSERVER CES INSTRUCTIONS

Pour réduire le risque d'incendie, ne placez rien dans le tiroir-réchaud qui pourrait causer un incendie (comme des aliments, des sacs, etc.) si l'appareil est activé.

Ne pas toucher la surface intérieure du tiroir pendant son utilisation. L'intérieur du tiroir pourrait devenir suffisamment chaud pour causer des brûlures. Laisser le tiroir et la grille (s'il y en a une) refroidir avant de les manipuler.

ATTENTION

Les contenants ou les pellicules de plastique peuvent fondre en cas de contact direct avec le tiroir ou un ustensile chaud. Si le plastique fond sur le tiroir, il peut ne pas être possible de l'enlever.

AVERTISSEMENT

Pour éviter les brûlures, ne pas retirer l'insert du tiroir quand il est chaud. Vérifier que le tiroir est vide avant de le retirer.

ATTENTION

Pour préserver la sécurité des aliments, respectez ces lignes directrices :

- e. NE PAS utiliser le tiroir chauffant pour y chauffer des aliments froids (exception : il est sécuritaire d'utiliser le tiroir pour y faire croustiller des craquelins, des croustilles ou des céréales sèches et garder des assiettes au chaud).
- f. Veiller à garder la nourriture à la bonne température. L'USDA recommande de maintenir les aliments chauds à 140 °F (60 °C) ou plus.
- g. NE PAS maintenir des aliments au chaud pendant plus d'une heure.

Avertissement issu de la proposition 65 :

Ce produit pourrait contenir un produit chimique reconnu par l'État de la Californie comme cancérigène ou ayant des effets nocifs sur la reproduction. Par conséquent, l'emballage de votre produit pourrait porter l'étiquette suivante, comme requis par la Californie :

AVERTISSEMENT ISSUE DE LA PROPOSITION 65 DE L'ÉTAT DE LA CALIFORNIE :



AVERTISSEMENT

Cancer et dommages à la reproduction

www.P65Warnings.ca.gov

Causes des dommages

AVIS

- Ne déposez pas d'accessoires, du papier d'aluminium, du papier sulfurisé ou des plats de cuisson sur la sole de la cavité du four. Cela nuira au bon résultat de cuisson en augmentant le temps de cuisson (ou de braisage) et surchauffera la sole de la cavité du four, endommageant l'émail.
- Papier d'aluminium : le papier d'aluminium dans la cavité du four ne doit pas toucher à la porte de verre. Cela pourrait tacher le verre de manière permanente.
- Eau dans une cavité de four chaude : ne versez pas d'eau dans la cavité du four alors qu'elle est chaude. Cela générera de la vapeur. Le changement de température peut endommager l'émail.
- Humidité dans la cavité du four : de l'humidité dans la cavité du four pendant une période prolongée peut entraîner de la corrosion. Laissez la cavité du four sécher avec usage. Ne conservez pas d'aliments humides dans la cavité du four avec la porte fermée pendant de longues périodes de temps. Ne conservez pas d'aliments dans la cavité du four.
- Refroidissement avec la porte de l'appareil électroménager ouverte : après un fonctionnement à hautes températures, laissez la cavité du four refroidir uniquement avec la porte fermée. N'utilisez absolument rien pour empêcher la porte de se fermer. Même si la porte du four n'est qu'entrouverte, l'avant

des meubles à proximité pourrait être endommagée au fil du temps.

Laissez la cavité du four sécher avec la porte ouverte uniquement si une grande quantité d'humidité a été produite lors de la cuisson.

- Jus de fruits : lors de la cuisson de tartes aux fruits particulièrement juteuses, ne remplissez pas trop le moule à tarte. Le jus de fruit qui s'égoutte laisse des taches qui ne s'enlèvent pas. Si possible, déposez le moule à tarte sur une plaque doublée d'une feuille d'aluminium.
- Porte de l'appareil électroménager : ne déposez ni ne suspendez quoique ce soit sur la porte. Ne vous assoyez pas sur la porte de l'appareil électroménager. Ne placez pas de plats de cuisson ou des accessoires sur la porte de l'appareil électroménager. Elle ne doit jamais servir de siège, d'étagère ou de surface de travail.
- Insertion d'accessoires : en fonction du type d'appareil électroménager, les accessoires peuvent rayer la porte vitrée lors de la fermeture. Glissez toujours entièrement les accessoires dans la cavité du four.
- Transport de l'appareil électroménager : ne transportez pas ni ne saisissez l'appareil électroménager par la poignée de la porte. La poignée du four ne peut pas supporter le poids de l'appareil et pourrait casser.

Protection de l'Environnement

Votre nouvel appareil est d'efficacité énergétique. Vous trouverez ici des conseils sur comment vous pouvez économiser encore plus d'énergie lors de l'utilisation de l'appareil et sur comment correctement éliminer l'appareil.

Déballiez l'appareil et jetez l'emballage dans le respect de l'environnement.

Économie d'énergie

- Vous pouvez retirer toutes les grilles du four ou tous les accessoires inutiles de la cavité du four avant de commencer à cuire quoique ce soit. Cela réduira la durée du préchauffage requis.
- Ouvrez la porte de l'appareil électroménager aussi peu que possible lorsque le four fonctionne.
- Il vaut mieux cuire plusieurs gâteaux les uns après les autres alors que la cavité est encore chaude sans avoir à préchauffer le four de nouveau.
- Conservez toujours votre four propre et évitez les accumulations de graisse. Les souillures peuvent accroître la durée du préchauffage et les émissions.

Accessoires

L'appareil électroménager est livré avec plusieurs accessoires. Vous trouverez ci-dessous un aperçu des accessoires inclus ainsi que les renseignements sur leur bonne utilisation.

Il est possible de commander les accessoires ci-dessous à la boutique en ligne de Thermador. Consultez : <http://store.thermador.com/us>.

⚠ ATTENTION

Ne glissez aucun accessoire entre les positions de grilles. Cela risque de faire basculer les accessoires.

Accessoires inclus

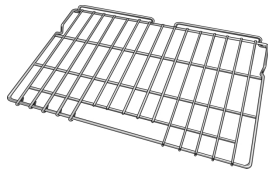

Grille

Pour les tôles à cuisson, les moules à gâteau et les mets allant au four.

Ne les nettoyez pas dans le four autonettoyant.



Grille télescopique

Cette grille facilite l'accès lors de l'insertion ou du retrait de mets.

Ne nettoyez pas dans le four autonettoyant.



Plat à rôtir et lèchefrite

Sert à griller et rôtir.

Les retirer du four pour le mode autonettoyage.



Sonde thermométrique

Selon le modèle du four, une sonde thermométrique à un seul ou plusieurs points de contact est livrée avec le four.

Sonde thermométrique à un point de contact

Un point de mesure détermine le niveau de cuisson interne ou la température finale de nombreux aliments, en particulier des viandes et de la volaille.

Sonde thermométrique multi-points

Les trois points de mesure permettent de rôtir à la perfection selon vos propres critères.

L'utilisation de la sonde est expliquée dans la section à cet effet.

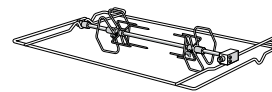

Tournebroche

Utilisez cet accessoire en mode Tournebroche. Pour de plus amples renseignements, consultez la section Tournebroche dans le chapitre du Fonctionnement traditionnel du four.

Ne le nettoyez pas dans le four autonettoyant.

Utiliser uniquement des accessoires d'origine. Ils ont été spécialement élaborés pour votre appareil.

Vous pouvez acheter des accessoires auprès du service après-vente, dans les commerces spécialisés ou sur Internet.

Remarque : Lorsque l'accessoire devient chaud il peut se déformer. Cela n'influe en rien le fonctionnement. Cette déformation disparaît dès qu'il refroidit.

Accessoires spéciaux (non-inclus)



Grille autonettoyante (emballage de 3)

(offerte à la boutique en ligne)

No SDCLNRCK30

Pour les plats et les mets allant au four, et les moules à gâteau.

Il n'est pas nécessaire de retirer ces grilles au cours de l'autonettoyage.

Familiarisation avec l'appareil

Dans cette section, vous trouverez les explications concernant les témoins et les commandes. Vous y trouverez également des renseignements concernant les diverses fonctions de l'appareil.

Remarque : L'image montre un four double. Les garnitures et les couleurs individuelles peuvent être différentes selon le modèle de l'appareil électroménager.

Vue d'ensemble du four

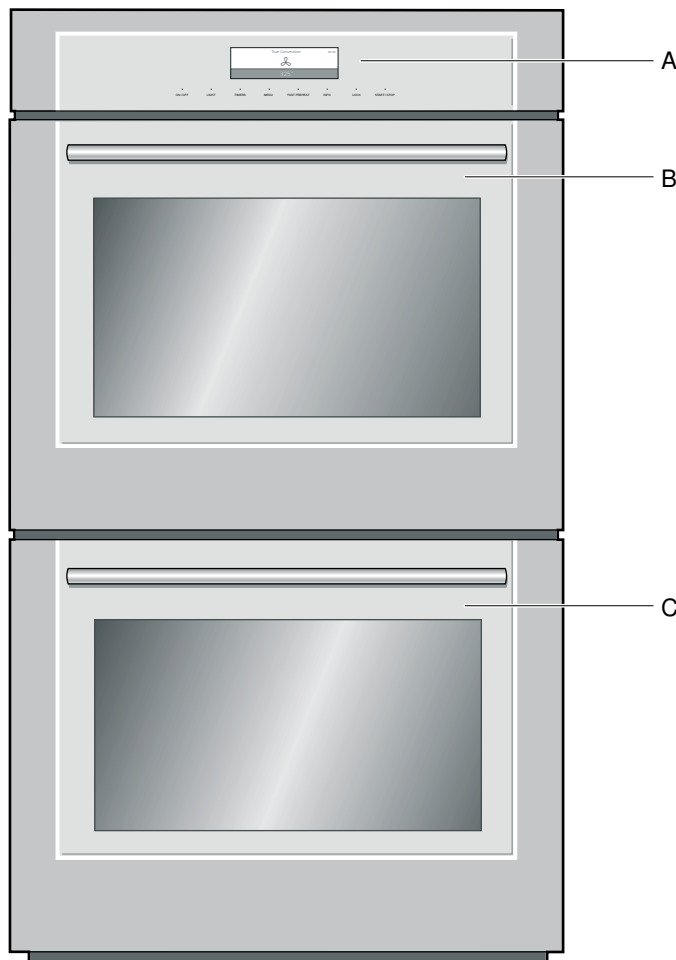

- | | |
|----------|-------------------------------|
| A | Panneau de commandes et écran |
| B | Cavité du four supérieur |
| C | Cavité du four inférieur |

Cavités du four

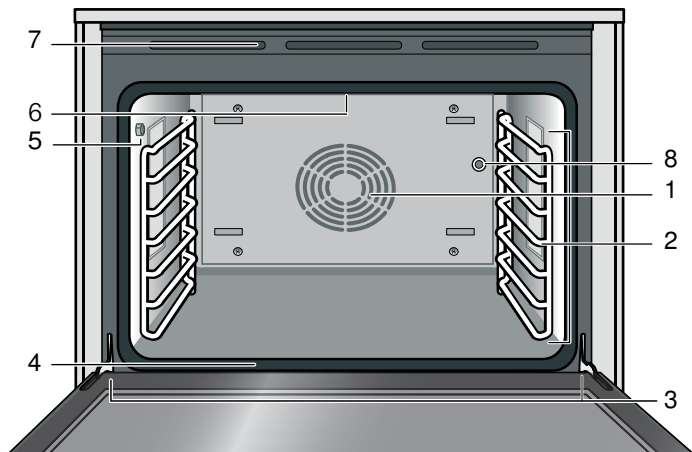

- | | |
|----------|---------------------------------|
| 1 | Système à convection |
| 2 | Grilles accessoires |
| 3 | Charnières de porte |
| 4 | Joint d'étanchéité de porte |
| 5 | Prise pour sonde thermométrique |
| 6 | Élément de gril |
| 7 | Évents de four |
| 8 | Orifice du tournebroche |

Sole du four

La sole du four dissimule l'élément chauffant inférieur. Par conséquent, l'élément est protégé des dommages et des éclaboussures.

Astuce : Ne déposez pas d'aliments directement sur la sole du four.

⚠ AVERTISSEMENT

N'utilisez pas de papier aluminium ou de doublure de protection pour revêtir toute partie de l'appareil électroménager, et en particulier la sole du four. L'utilisation de ces doublures peut entraîner un risque de choc électrique ou d'incendie.

AVIS : Ne déposez pas un plat à rôtir sur la sole du four pour récupérer les éclaboussures. Il risque d'endommager la porcelaine de la sole du four.

⚠ AVERTISSEMENT

Ne JAMAIS couvrir les encoches, orifices ou passages pratiqués au fond du four et ne jamais recouvrir complètement la grille avec des matériaux tels que le papier d'aluminium. Vous risquez autrement de bloquer la circulation de l'air à l'intérieur du four. Les feuilles d'aluminium peuvent également emprisonner la chaleur et présenter ainsi un risque d'incendie.

Caractéristiques de la cavité du four

Évent de four

L'évent de four se trouve le long du haut et du bas de l'unité. De l'air chaud peut être évacué de l'évent avant, pendant et après la cuisson. Il est normal de voir de la vapeur s'échapper de l'évent, et de la condensation pourrait s'accumuler. Cette zone peut être chaude lorsque le four fonctionne. Ne bloquez pas l'évent, car il est important pour la circulation d'air.

Ventilateur de refroidissement

Le ventilateur de refroidissement fonctionne selon la température du four. Vous pourriez sentir de l'air chaud qui s'échappe des événements du four lorsque le ventilateur fonctionne. Il se peut également que le ventilateur fonctionne après que le four est éteint.

Panneau de commande

Vous pouvez régler les différentes fonctions de l'appareil sur le panneau de commande au moyen de l'écran tactile en couleur. L'écran tactile en couleur indique les réglages actuels.

Si vous avez acheté un modèle de four triple avec tiroir chauffant, le panneau de commandes du four sera légèrement différent.

À l'endroit où la touche LOCK apparaît habituellement, vous verrez la touche DRAWER. C'est la touche à utiliser

Ventilateur à convection

Le ventilateur à convection fonctionne pendant tous les modes de cuisson à convection. Lorsque le four est en mode de cuisson par convection, le ventilateur s'arrête automatiquement lorsque la porte est ouverte.

Éclairage de four

Lorsque vous ouvrez la porte l'appareil électroménager, l'éclairage de four s'allume. L'éclairage s'éteint lorsque la porte reste ouverte plus de 20 minutes. Pour rallumer, effleurez la touche tactile LIGHT (Éclairage).

pour faire fonctionner le tiroir chauffant depuis le panneau de commandes. Utilisez la touche TIMERS pour activer ou désactiver la fonction de LOCK.

Si vous avez acheté un modèle de four combiné avec un four micro-ondes, veuillez consulter le guide d'utilisation et d'entretien livré avec le four micro-ondes. Assurez-vous de lire et de comprendre tous les avis importants de sécurité inclus.

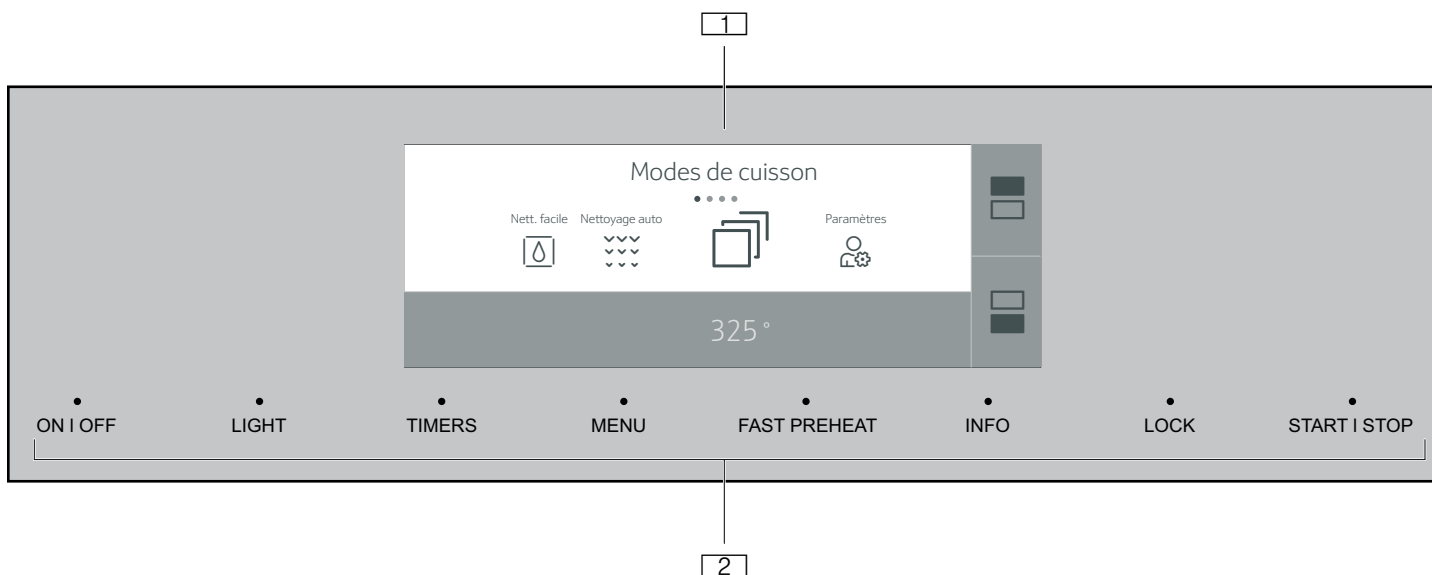

1 Écran tactile en couleur

2 Touches tactiles

Commandes

Utilisez les commandes pour régler simplement et directement l'appareil.

Touches tactiles

Les touches tactiles comportent des capteurs. Effleurez le mot de la touche tactile correspondante pour sélectionner une fonction. Les fonctions disponibles sont indiquées par une lumière au-dessus du bouton tactile

respectif. Le nombre de fonctions disponibles dépend de l'opération que vous utilisez.

Le témoin au-dessus de la touche tactile START | STOP devient bleu lorsqu'un mode four est en marche.

Touche tactile	Utilisation
ON OFF (MARCHE ARRÊT)	Met l'appareil en marche ou l'éteint
LIGHT (ÉCLAIRAGE)	Allume ou éteint l'éclairage de l'appareil
TIMERS (MINUTERIES)	Règle la minuterie de cuisine ou le temps de cuisson

MENU	Sélectionne les modes de fonctionnement et les réglages
FAST PREHEAT (PRÉCHAUFFAGE RAPIDE)	Active/désactive le préchauffage rapide
INFO	Affiche des renseignements supplémentaires
LOCK (VERROUILLER)	Active ou désactive le verrou du panneau
START STOP (DÉMARRAGE ARRÊT)	Démarre ou interrompt l'opération

Écran tactile en couleur

Utilise l'écran tactile en couleur pour naviguer entre les menus et sélectionner les réglages. La fonctionnalité active s'illumine de bleu.

Éléments de base de fonctionnement de l'écran :

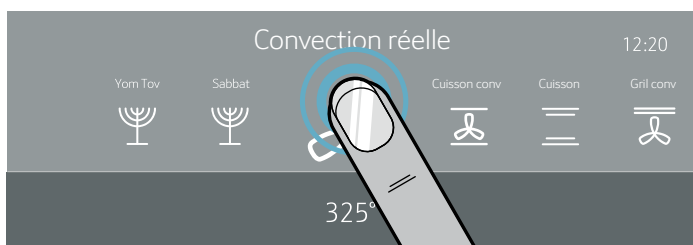

- Pour sélectionner une fonctionnalité ou un réglage, effleurez la zone désirée à l'écran.

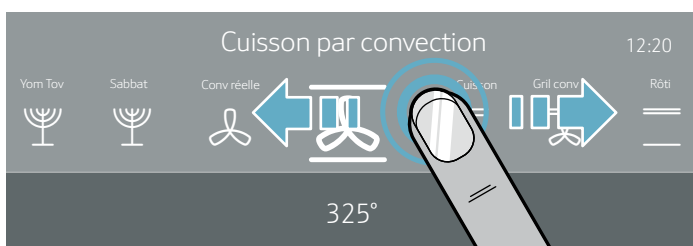

- Vous pouvez également utiliser l'écran tactile pour glisser vers la gauche ou la droite parmi les différents réglages.



Dans certains cas, on vous offre d'autres options de navigation dans le menu :

- Pour les fours doubles :** Effleurez le symbole  pour sélectionner la cavité supérieure du four. Effleurez le symbole  pour sélectionner la cavité inférieure du four.

Les réglages subséquents s'appliqueront uniquement à la cavité du four sélectionnée.



- Certaines commandes permettent de revenir à l'écran antérieur en effleurant le symbole .

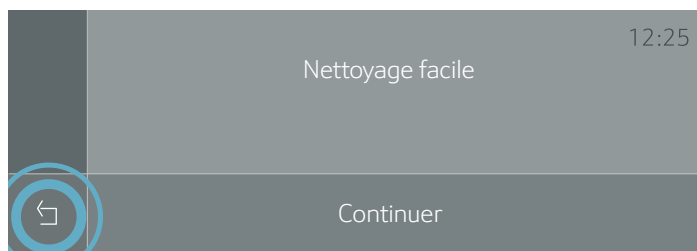



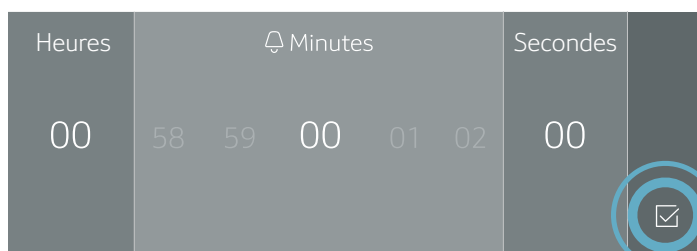

- Certaines commandes permettent de confirmer en effleurant le symbole .



Menu principal

Effleurez la touche tactile MENU pour accéder au menu principal.















Menu	Utilisation
	Modes de cuisson Sélectionne le mode conventionnel de cuisson et la température pour l'aliment
	Nettoyage facile Utilise la vapeur pour dégager les débris d'aliments pour le nettoyage
	Nettoyage Auto Nettoyage de la cavité du four
	Paramètres Personnalisation des paramètres de l'appareil → "Réglages de base" à la page 56
	Démarrage à distance Ce symbole apparaît lorsque la configuration de Home Connect est terminée.





Menu Modes de cuisson

L'appareil électroménager dispose de plusieurs modes de cuisson. Les modes de cuisson sont le menu par défaut qui apparaît lorsqu'on met l'appareil électroménager sous tension. Le mode présélectionné

est le mode de cuisson à convection. Vous pouvez choisir le mode de cuisson voulu en défilant vers la gauche ou la droite.

Menu des modes conventionnels de cuisson au four

Mode de cuisson	Température °F (°C)	Utilisation
 Convection réelle	150° à 525° (65° à 275°)	Pour la cuisson de petits mets sur un ou plusieurs grilles. Le ventilateur distribue uniformément la chaleur émise par l'élément chauffant du panneau arrière dans la cavité du four.
 Cuisson par convection	150° à 525° (65° à 275°)	Sert à cuire les grands plats d'aliment et les pains sur 1 ou 2 grilles. Convient également aux plats d'accompagnement et aux casseroles. La chaleur est émise par le haut et la sole alors que le ventilateur la distribue uniformément dans la cavité du four.
 Cuisson	150° à 525° (65° à 275°)	Pour la cuisson et le braisage traditionnels sur un niveau. Convient particulièrement aux gâteaux sur plusieurs grilles. Consultez ci-dessous le placement des plats au four. La chaleur est émise uniformément du haut et de la sole du four.
 Rôtissage par convection	150° à 525° (65° à 275°)	Pour rôtir la volaille, de gros morceaux de viande et des légumes. La chaleur est émise par le haut et la sole alors que le ventilateur la distribue uniformément dans la cavité du four.
 Rôti	150° à 525° (65° à 275°)	Pour rôtir de la volaille ou des viandes. La chaleur est émise du haut et de la sole du four.
 Maintien au chaud	150° à 225° (65° à 110°)	Pour conserver les aliments cuits au chaud.
 Convection rapide	150° à 525° (65° à 275°)	Pour préparer des aliments surgelés. La chaleur est émise du haut et de la sole du four alors que le ventilateur fait circuler l'air chaud autour des aliments.
 Déshydratation	100° à 160° (40° à 70°)	Pour déshydrater des herbes, des fruits et des légumes.
 Cuisson lente	150° à 250° (65° à 120°)	Pour cuire lentement des morceaux de viande tendres poêlés pour aller dans un plat allant au four, sans couvercle. La chaleur est émise uniformément du haut et de la sole du four à faible température.
 Gril à convection max	450° à 550° (230° à 290°)	Pour des pièces tendres et épaisses de viande, de volaille et de poisson. Utilisez le grand élément chauffant du gril avec le ventilateur du mode convection pour permettre de cuire plusieurs aliments simultanément.
 Gril à convection	450° à 550° (230° à 290°)	Pour rôtir de la volaille, des poissons entiers et des gros morceaux de viande. L'élément du gril et le ventilateur fonctionnent de façon intermittente. Le ventilateur fait circuler l'air chaud autour des aliments.
 Gril	450° à 550° (230° à 290°)	Pour griller des aliments plats comme un steak et des hamburgers, pour préparer des rôtis et gratiner des plats. Toute la zone sous l'élément chauffant du gril devient chaude.
 Pizza	150° à 525° (65° à 275°)	Pour la préparation de pizzas fraîches ou surgelées. La chaleur est émise du haut et de la sole du four. Le ventilateur distribue uniformément la chaleur dans la cavité du four.
 Levée de pâte	85° à 110° (30° à 45°)	Fermentation pour la pâte levée et le pain au levain. La pâte lèvera beaucoup plus rapidement qu'à la température ambiante. La surface de la pâte ne s'assèche pas.

	Rôtisserie	175° à 550° (80° à 290°)	Pour rôtir de la volaille et des gros morceaux de viande. Les aliments tournent lentement sur une broche. Le mode tournebroche utilise la chaleur diffusée par l'élément supérieur.
	Gril max	450° à 550° (230° à 290°)	Pour des pièces minces et tendres de viandes, de volaille et de poisson. Utilisez le grand élément chauffant du gril pour cuire plusieurs aliments simultanément.
	Sabbat	100° à 450° (40° à 230°)	Apparaît en modes de cuisson si activé dans les réglages. Consultez la section <i>Mode Sabbath</i> au chapitre <i>Fonctionnement général</i> .
	Yom Tov	100° à 450° (40° à 230°)	Apparaît en modes de cuisson si activé dans les réglages. Consultez la section <i>Mode Yom Tov</i> au chapitre <i>Fonctionnement général</i> .

Conseils généraux pour four conventionnel

Positionnement de plats de cuisson

Les résultats de cuissons sont meilleurs si les plats sont placés au centre du four. Si plus d'un plat cuit sur une grille, laissez environ 1 à 1,5 po (2 à 2,5 cm) d'espace entre les plats.

Cuisson sur une seule grille

Utilisez le mode Cuisson pour optimiser les résultats lorsque vous y cuisez des gâteaux à étages sur une seule grille. Déposez les moules à gâteau sur la grille au niveau 4 dans le four comme illustré ci-dessous.

Deux moules à gâteau, Grille niveau 4

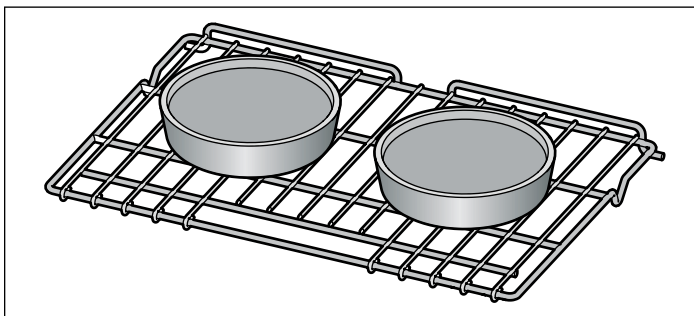

Cuisson sur plusieurs grilles pour les gâteaux

Lors de la cuisson d'un gâteau à quatre étages en même temps, étagez les moules sur deux grilles de manière à ce qu'un moule ne soit pas placé directement au-dessus de l'autre. Pour d'excellents résultats, utilisez le mode Cuisson. Déposez les moules à gâteau sur les grilles aux niveaux 3 et 5 en les étageant dans le four comme illustré.

Gâteau 4 étages Grilles aux niveaux 3 et 5

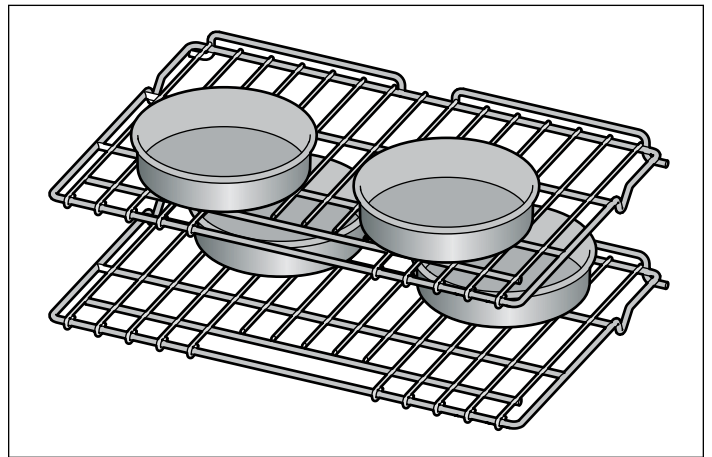

Utilisez le mode Convection véritable pour optimiser les résultats en cuisant des biscuits sur plusieurs niveaux. Déposez les plaques à biscuits sur les grilles des niveaux 3 et 6.

Papier aluminium

▲ AVERTISSEMENT

Ne pas utiliser de papier aluminium ou de doublure de protection pour revêtir toute partie de l'appareil, et en particulier le fond du four. L'utilisation de ces doublures peut entraîner un risque de choc électrique ou d'incendie.

Préchauffage du four

- Placez les grilles dans la position désirée avant de faire chauffer le four.
- Préchauffez le four lors de l'utilisation des modes Cuisson, Cuisson par convection, Convection véritable, Pizza, Gril, Gril à convection et Garder au chaud.
- Le préchauffage n'est pas utilisé pour les modes Convection rapide, Tournebroche, Rôtisserie à convection, Fermentation/Apprêt et Déshydratation.
- Faites préchauffer le four tout en préparant les ingrédients de la recette ou les aliments.

- Le réglage d'une température plus élevée n'écourte pas le temps de préchauffage.
- Une fois le four préchauffé, ouvrez la porte du four et insérez les aliments le plus vite possible pour minimiser la perte de chaleur et éviter la baisse de température du four.
- Pour aller plus vite, utilisez la fonction de Préchauffage rapide.

Rappels concernant le préchauffage

L'élément inférieur est masqué par la sole du four. Il est normal que le temps de préchauffage diffère de celui de votre four précédent, dont l'élément chauffant était exposé dans le bas du four.

- Le préchauffage est inutile pour les viandes, la volailles et les plats en casserole, et le mode Convection rapide.
- Le temps de préchauffage sera plus long si l'alimentation électrique du domicile est inférieure à 240 volts.
- Toute augmentation de la température du four entraînera un temps de préchauffage supplémentaire. Par exemple, le temps de préchauffage pour un four à 425 °F (220 °C) est plus long que celui d'un four à 350 °F (180 °C).

Pour la cuisson au grill, préchauffez le four pendant 3 à 4 minutes. Ne préchauffez pas le four au-delà de 5 minutes.

Pour de meilleurs résultats

- Servez-vous des tableaux de recommandations de cuisson que vous retrouverez dans les *Tableaux de cuisson, Guide d'utilisation et d'entretien*.
- Ouvrez la porte aussi brièvement que possible pour éviter les chutes de température.

- Utilisez l'éclairage intérieur du four pour vérifier la cuisson des aliments par le hublot plutôt que d'ouvrir souvent la porte du four.
- Servez-vous de la minuterie pour comptabiliser les temps de cuisson.

Casseroles et plats allant au four

- Les plats de cuisson en verre absorbent la chaleur. Certains fabricants d'ustensiles de cuisine recommandent de réduire la température de 25 °F lors de l'utilisation de ce type de plat. Respectez les recommandations du fabricant.
- Utilisez des plats adaptés au degré de brunissage désiré. Pour obtenir une croûte tendre, légère et brun doré, utilisez des plats allant au four en métal anodisé ou brillant.
- Les plats foncés, rugueux ou mats (antiadhésifs ou anodisés) absorbent la chaleur et donnent une croûte plus dorée et plus croustillante. Certains fabricants recommandent de réduire la température de 25 °F lors de l'utilisation de ce type de plat. Respectez les recommandations du fabricant.
- Les plaques à biscuits ou les plats allant au four isolés feront augmenter la durée de cuisson.
- Ne déposer pas de plat à rôtir ou tout autre objet lourd sur la porte ouverte du four.
- Ne laissez pas un plat à rôtir vide dans le four pendant la cuisson, car cela risque de modifier le rendement de la cuisson. Rangez le plat à rôtir à l'extérieur du four.

Condensation

Il est normal de voir une certaine quantité de vapeur d'eau s'échapper des aliments au cours d'un processus de cuisson. La quantité dépend de la teneur en humidité des aliments. L'humidité peut se condenser sur n'importe quelle surface plus froide que la cavité du four, comme par exemple sur le tableau de commande.

Avant la première utilisation

Avant d'utiliser l'appareil neuf, vous devez procéder à certains réglages. Vous devez également nettoyer le compartiment de cuisson et les accessoires.

Avant la première utilisation

- Avant l'utilisation, le four doit être correctement installé par un technicien qualifié.
- Retirer tout matériau d'emballage à l'intérieur et à l'extérieur du four.
- Essuyer le four tant qu'il est froid à l'aide d'un chiffon propre et humide et sécher.
- Il peut y avoir une légère odeur aux premières utilisations. Ceci est normal et disparaîtra.
- Pour obtenir des résultats de cuisson optimaux, utiliser une batterie de cuisine adéquate.

- Lire et comprendre toutes les précautions de sécurité et le Manuel d'utilisation et d'entretien avant toute utilisation.

Exécutez les sections suivantes avant d'utilisation :

Première mise en service

Dès que l'appareil électroménager est raccordé à l'alimentation électrique, le premier réglage « Heure du jour » apparaît à l'écran.

Réglage de l'heure du jour

1. Effleurez la ligne du bas.
Les options de réglage du temps sont affichées.

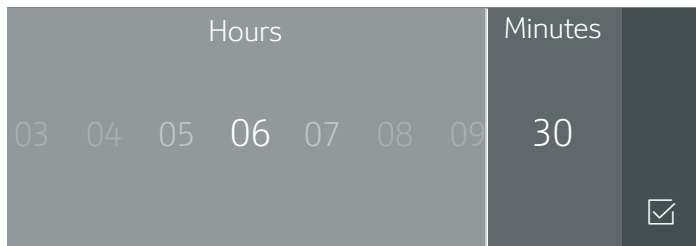

2. Effleurez le champ tactile « Heure » et glissez vers la gauche ou la droite pour sélectionner l'heure actuelle.
3. Effleurez le champ tactile « Minute » et glissez vers la gauche ou la droite pour sélectionner les minutes actuelles.
4. Effleurez le symbole pour confirmer les réglages.

Réglage de la langue

1. Effleurez la ligne du bas.

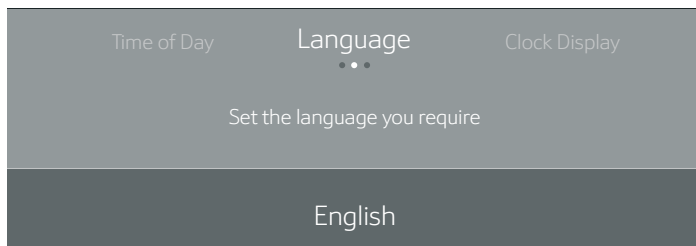

2. Glissez vers la gauche ou la droite pour sélectionner la langue requise.

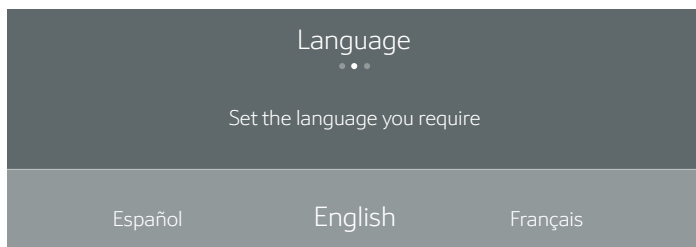

3. Effleurez la ligne du haut.

Réglages de l'affichage de l'heure

1. Effleurez « Affichage de l'heure ».
2. Effleurez la ligne du bas.
3. Glissez vers la gauche ou la droite pour sélectionner « Numérique » ou « Analogue ».
4. Effleurez la ligne du haut.

Réglage de Home Connect

Vous pouvez démarrer l'assistant Home Connect pour établir la connexion au réseau Home Connect et appairer l'appareil mobile.

1. Effleurez « Home Connect ».
2. Effleurez « Démarrer assistant ».
3. Respectez les directives du chapitre « Home Connect ». → "Home Connect" à la page 69

Remarque : Vous pouvez également activer cette fonctionnalité plus tard à partir du menu « Réglages ». → "Réglages de base" à la page 56

Remarques

- Vous pouvez modifier ces réglages à tout moment dans les réglages de base.
- Après le branchement de l'appareil ou une panne de courant, les réglages pour la première mise en service apparaissent à l'écran.

Nettoyer les accessoires

Nettoyer soigneusement les accessoires avec de l'eau additionnée de produit à vaisselle et une serviette ou une brosse douce.

Réglages de base

Vous pouvez ajuster plusieurs réglages de l'appareil pour faciliter son utilisation. Au besoin, vous pouvez modifier ces réglages dans le menu « Paramètres ».

Modification des paramètres

1. Effleurez la touche tactile ON | OFF.
2. Effleurez la touche tactile MENU.
3. Glissez vers la gauche ou la droite pour sélectionner « Paramètres  ».
4. Effleurez « Continuer ».
5. Glissez vers la gauche ou la droite pour sélectionner le réglage désiré.
6. Effleurez le champ tactile inférieur.
7. Glissez vers la gauche ou la droite pour sélectionner le réglage désiré.
8. Effleurez l'icône (le cas échéant) pour activer le réglage.
9. Effleurez la touche tactile MENU.
10. Effleurez « Sauvegarder » pour conserver les modifications.

Réglages Offerts

Réglage	Options
Heure	Temps donnée en heures et en minutes
Langue	english, français, español
Format de l'heure	12 h, 24 h
Affichage de l'heure	Numérique, Analogue

Format température	Fahrenheit (°F), Celsius (°C)
Volume du signal	1 à 5
Touche son	Activé, désactivé
Luminosité écran	1 à 5
Mode sombre	Marche, Arrêt disponible sur certains modèles
Mode Veille	Activé, désactivé
Démarrage animation	Activé, désactivé
Conversion Convection	Activée, désactivée Réduit la température du four de 25 °F (4 °C)
Écart de température	<ul style="list-style-type: none"> Écart temp. : Supérieur de -35 °F à +35 °F (de -20 °C à +20 °C) Écart temp. : Inférieur de -35 °F à +35 °F (de -20 °C à +20 °C)

Mode Sabbat	Activé, Désactivé
Home Connect	Wi-Fi : Activé, désactivé Télécommande : Activée, désactivée Déconnexion du réseau Connexion à l'appli Afficher l'état du réseau Accès au Service après-vente : <ul style="list-style-type: none"> Autorisé (écran montre ) Refusé
Mode Démo	Activé, désactivé
Réglages d'usine	Restaurer
Service après-vente	Affiche les coordonnées du Service après-vente

Généralités sur le fonctionnement

Vous connaissez maintenant les commandes et comment elles fonctionnent. Nous vous expliquons maintenant comment configurer les réglages de l'appareil. Vous découvrirez ce qui arrive lorsque vous mettez l'appareil sous tension et hors tension et comment sélectionner le mode de fonctionnement.

Cuisson à haute altitude

À haute altitude, les recettes et les temps de cuisson peuvent varier.

Mise sous tension ou hors tension de l'appareil

Effleurez la touche tactile ON | OFF pour mettre l'appareil sous ou hors tension.



À l'écran, vous verrez si la chaleur résiduelle de la cavité du four est toujours aussi élevée après avoir éteint l'appareil électroménager. Vous verrez « Four chaud » dans le coin inférieur gauche de l'écran.

Remarques

- Certains affichages et certaines remarques, notamment la chaleur résiduelle de la cavité du four, demeurent visibles à l'écran après avoir éteint l'appareil électroménager.
- Après le fonctionnement de l'appareil, le ventilateur de refroidissement peut encore fonctionner jusqu'au refroidissement de la cavité du four.
- Éteignez l'appareil électroménager lorsque vous ne l'utilisez pas. Il s'éteint de lui-même automatiquement lorsqu'aucun paramètre n'est saisi pendant un certain temps.

Options de minuterie

Une fois le temps écoulé, l'appareil électroménager émettra un seul bip sonore.

Option de minuterie	Utilisation
 Minuterie de cuisine	La minuterie de cuisine fonctionne comme tout autre minuteur mécanique standard. L'appareil électroménager ne s'allume pas et ne s'éteint pas automatiquement.
 Minuterie du four	Après le temps écoulé, l'appareil électroménager s'éteint automatiquement.
 Heure de fin	L'appareil électroménager s'allume et s'éteint automatiquement après avoir réglé le temps de cuisson et une heure de fin.

Affichage et dissimulation des options de minuterie

Pour afficher ou masquer les options de minuterie, effleurez la touche tactile TIMERS.

Remarque : Les options de minuterie affichées sont masquées automatiquement après un certain temps. Si vous avez déjà réglé un temps de cuisson, il est automatiquement conservé.

Minuterie du four

Vous pouvez régler le temps de cuisson du repas sur l'appareil électroménager. Autrement dit, le four s'éteint à la fin du temps écoulé. Il s'agit d'une fonction pratique vous permettant de poursuivre ce que vous faites sans avoir à penser au repas.

1. Effleurez la touche tactile ON | OFF.
2. Réglez le mode de cuisson et la température.
3. Effleurez la touche tactile TIMERS.
Les options de minuterie s'affichent à l'écran.

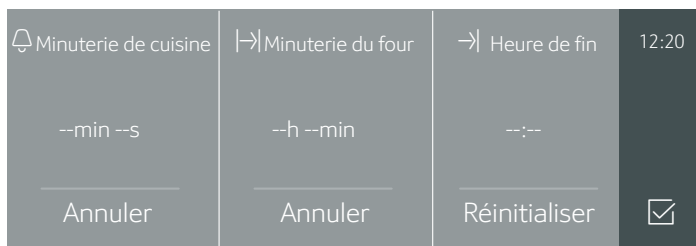

4. Effleurez le champ tactile « |>| Minuterie de four ».
5. Effleurez le champ requis et glissez vers la gauche ou la droite pour régler la minuterie de four.
Vous pouvez régler les heures et les minutes.

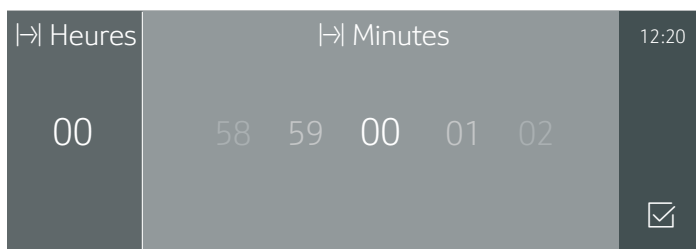

6. Effleurez le symbole .
7. Effleurez la touche tactile START | STOP.
L'appareil électroménager commence à chauffer et le compte à rebours de la minuterie du four est lancé.

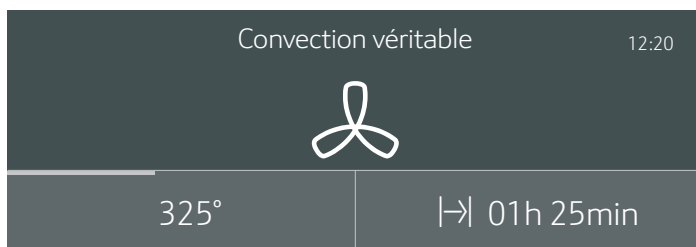

Remarque : Un signal sonore retentit à la fin du temps écoulé. « Minuterie du four terminée » s'affiche. L'appareil électroménager met fin automatiquement à la cuisson. Effleurez la touche tactile ON | OFF pour éteindre l'appareil électroménager.



Minuterie de cuisine

Vous pouvez régler la minuterie de cuisine lorsque l'appareil électroménager est sous ou hors tension.

1. Effleurez la touche tactile TIMERS.
La minuterie de cuisine s'affiche à l'écran.
Si l'appareil électroménager est sous tension, effleurez d'abord le champ .

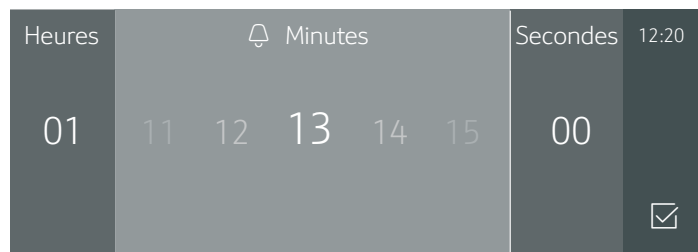
2. Glissez vers la gauche ou la droite pour sélectionner la valeur de la minuterie. Vous pouvez régler les heures, les minutes et les secondes.



3. Effleurez l'icône .
- La minuterie de cuisine lance le compte à rebours.
Le symbole  et la valeur de la minuterie sont affichés dans le coin supérieur gauche de l'écran.

Remarque : Un signal sonore retentit à la fin du temps écoulé. « Minuterie de cuisine terminée » s'affiche.

Opération reportée - « Heure de fin »

L'appareil électroménager s'allume automatiquement puis s'éteint à l'heure de fin préselectionnée. Pour ce faire, réglez le temps de cuisson et précisez l'heure de fin de cuisson.



Il est possible d'utiliser le report d'opération uniquement en association avec un mode de cuisson.

Remarques

- Assurez-vous que les aliments ne resteront pas dans la cavité du four trop longtemps, car ils pourraient se gaspiller.
- L'option de reporter le démarrage de la cuisson n'est pas offerte pour tous les modes de cuisson.

ATTENTION

Pour préserver la sécurité alimentaire, ne pas laisser les aliments dans le four plus d'une heure avant ou après leur cuisson.

1. Placez les aliments dans le bon accessoire et glissez-le dans la cavité du four. Fermez la porte de l'appareil électroménager.
2. Effleurez la touche tactile ON | OFF.
3. Réglez le mode de cuisson.
4. Effleurez la touche tactile TIMERS. Les options de minuterie s'affichent à l'écran.
5. Sélectionnez la minuterie du four et réglez un temps de cuisson. Effleurez l'icône .
6. Sélectionnez de nouveau les TIMERS et réglez l'heure de fin de cuisson. Effleurez l'icône .
7. Effleurez la touche tactile START | STOP.
L'appareil électroménager attend la bonne heure pour lancer la commande.

Dès que l'heure de fin est atteinte, un signal sonore retentit et le fonctionnement de l'appareil prend fin automatiquement.

Vérification, modification ou annulation des réglages

1. Effleurez la touche tactile TIMERS.
Les options de réglage de temps s'affichent à l'écran.
2. Effleurez l'option de minuterie requise.
3. Glissez vers la gauche ou la droite sur l'écran tactile pour modifier les réglages.
Pour supprimer une valeur de la minuterie, réglez « 00:00 » ou effleurez « Annuler ».

Réglage d'un mode de cuisson

Utilisez les touches et les champs tactiles de l'écran pour passer dans les différents menus de fonctionnement.

Par exemple : Convection réelle à 325 °F (160 °C)

1. Effleurez la touche tactile ON I OFF pour mettre l'appareil électroménager sous tension.
Vous serez amené directement au menu des modes de cuisson.
2. Pour les fours doubles, effleurez le symbole de la cavité du four à utiliser :
■ - Cavité du four supérieur
■ - Cavité du four inférieur
3. Glissez vers la gauche sur la ligne supérieure de l'écran pour sélectionner « Convection réelle » .



4. Glissez vers la gauche ou la droite sur la ligne inférieure de l'écran pour sélectionner la température.

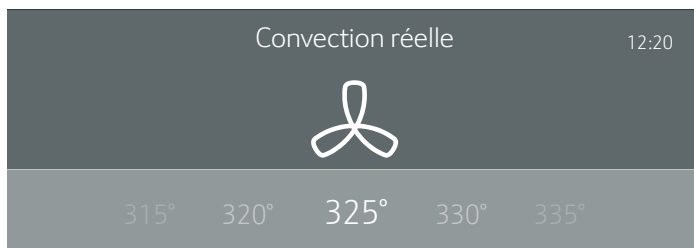

5. Effleurez la touche tactile START I STOP pour lancer la commande.
La barre d'état apparaît à l'écran et indique le progrès du préchauffage.

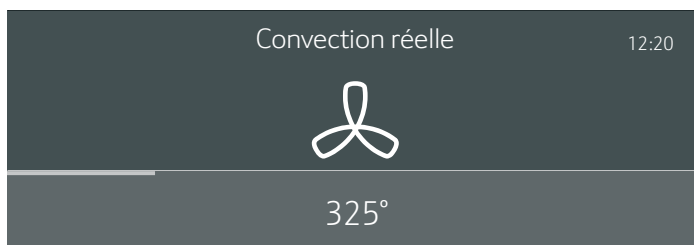

Quand l'appareil électroménager atteint la température réglée, « Four préchauffé » s'affiche et un signal sonore

retentit. Le four poursuit la cuisson à la température réglée.

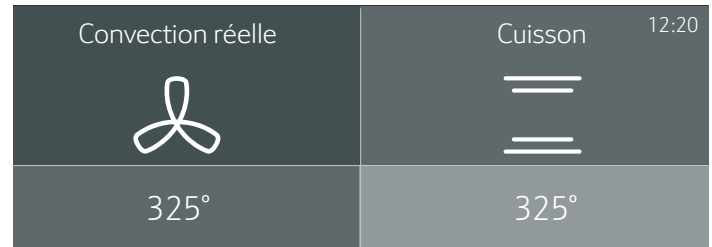

Four double :

L'écran affiche côte-à-côte les réglages des deux cavités du four. La cavité supérieure est affichée à gauche et la cavité inférieure, à droite.



Pour ajuster les réglages, effleurez le champ de la cavité du four désirée sur l'écran.

Remarque : Vous pouvez ajuster les réglages d'une cavité de four à la fois.

Les icônes affichés pour les cavités supérieure  et inférieure  sont illuminés de différentes couleurs :

Bleu	La cavité du four est sélectionnée; procédez aux réglages
Blanc	La cavité du four est en cours de fonctionnement
Gris	La cavité du four est inactive

Valeurs par défaut

L'appareil électroménager suggère une température ou un réglage pour chaque mode de cuisson. Vous pouvez accepter cette valeur ou la modifier dans la section appropriée.

Barre de préchauffage

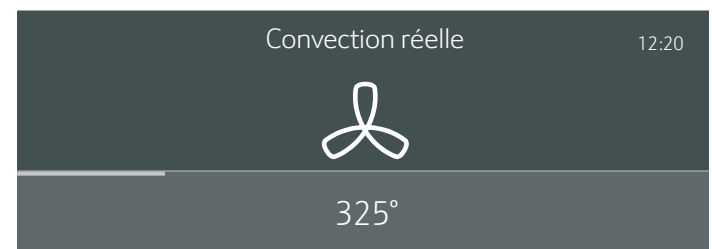

Dès qu'un nouveau mode de cuisson est amorcé, la barre de préchauffage apparaît à l'écran. Elle indique l'augmentation de la température dans la cavité du four. Lorsque le four est bien chauffé, un signal sonore retentira.

Touche Tactile INFO

Si la touche tactile INFO s'allume, des informations importantes concernant le mode que vous utilisez sont disponibles. Cela peut inclure, par exemple, des recommandations sur des ustensiles de cuisine appropriés ou comment préparer des aliments pour un résultat de cuisson sûr. Lorsque vous appuyez sur le bouton INFO, les informations s'affichent pendant quelques secondes.

Pour quitter l'information immédiatement, appuyez sur le bouton INFO ou sur l'écran.

Sons

L'appareil émet plusieurs sons en cours de fonctionnement. Un signal sonore est mis à chaque fois que vous effleurez une touche ou un champ tactile, ou à l'amorce ou à la fin de la cuisson. Vous pouvez modifier le niveau sonore dans le menu Réglages. → "Réglages de base" à la page 56

Modification ou annulation du fonctionnement de l'appareil électroménager

Remarque : Dans un four double, si les deux cavités fonctionnent, il faut choisir celle qui sera modifiée.

Modification du fonctionnement de l'appareil électroménager

1. Effleurez la touche tactile START | STOP pour interrompre la cuisson.
2. Effleurez la zone de l'écran du réglage à modifier.
3. Glissez vers la gauche ou la droite pour modifier le réglage.
4. Effleurez la touche tactile START | STOP pour lancer le changement de commande.

Remarques

- S'il s'agit uniquement d'une modification de température, le four pourrait redémarrer automatiquement.
- Le ventilateur de refroidissement peut continuer à tourner même avec l'interruption d'un fonctionnement.

Annulation du fonctionnement de l'appareil électroménager

Effleurez la touche tactile START | STOP pour annuler la commande à l'appareil électroménager.

Remarque : Dans le cas d'un four double, si les deux cavités fonctionnent, vous devez choisir une cavité avant d'effleurer la touche tactile START | STOP.

Préchauffage rapide

Pour certains modes de cuisson, vous pouvez réduire la durée du temps de préchauffage en appuyant sur Préchauffage rapide.

La fonction Préchauffage rapide est offerte pour les modes de cuisson suivants :

- Convection réelle
- Cuisson par convection
- Cuisson
- Rôti
- Rôtissage à convection

Pour un résultat de cuisson uniforme, ne déposez pas les aliments ou les accessoires dans la cavité du four avant la fin du Préchauffage rapide.

Remarques

- Si la touche tactile FAST PREHEAT est illuminée, Vous pouvez activer la fonction.

- Pour désactiver la fonction avant qu'elle n'est terminée, effleurez la touche tactile FAST PREHEAT.

Activation de la fonction « Préchauffage rapide »

1. Réglez un mode de cuisson et la température.
2. Effleurez la touche tactile START | STOP pour lancer le mode de cuisson.
3. Effleurez la touche tactile FAST PREHEAT pour activer la fonction.
Le symbole ⏩ apparaît à l'écran.
4. Une fois la température réglée atteinte, la fonction « Préchauffage rapide » s'éteint automatiquement. Le symbole ⏩ disparaît de l'écran. Placez les aliments dans la cavité du four.

Verrouillage du Panneau de Commande

L'appareil est doté d'un verrouillage du panneau afin qu'il ne puisse pas être activé accidentellement ou modifier les réglages.

Activation et désactivation

L'appareil électroménager doit être éteint.

1. Appuyer et maintenez la touche tactile LOCK enfoncée (ou la touche tactile TIMERS si LOCK n'est pas offert) jusqu'à ce que « Verrouillage du panneau activé » s'affiche. Le verrouillage du panneau est activé. Le symbole 🔒 est affiché dans le coin supérieur gauche de l'écran.
2. Appuyer et maintenez la touche tactile LOCK enfoncée (ou la touche tactile TIMERS si LOCK n'est pas offert) jusqu'à ce que « Verrouillage du panneau désactivé » s'affiche.

Le verrouillage du panneau est désactivé.

Remarque : Si l'unité dispose d'un tiroir chauffant, utilisez la touche tactile TIMERS.

Conversion Convection Auto

Les modes de cuisson par convection véritable et convection nécessitent une réduction de température de 25 °F (10 °C). La fonction Conversion Convection Auto réduit automatiquement la température saisie.

Saisissez la température de la recette ou indiquée sur l'emballage lors du réglage du mode. Les commandes du four calculent automatiquement la bonne température pour ces modes en réduisant la température saisie de 25 °F (10 °C). Ces résultats apparaissent alors à l'écran.

Pour activer cette fonction :

1. Passez à Réglages
2. Effleurez la touche tactile ON | OFF pour mettre le four sous tension.
3. Effleurez la touche tactile MENU.
4. Défilez vers Réglages sur l'écran tactile.
5. Sélectionnez Conversion convection et effleurez MARCHE (ON).
6. Quittez les réglages et sélectionnez « Enregistrer » pour les conserver.

Écart de température

Cette fonction est utile si les aliments sont systématiquement trop ou pas assez dorés. Les réglages augmentent ou diminuent la température réglée du four selon la valeur choisie.

Les modes de cuisson suivants prennent en charge cette fonctionnalité :

- Cuisson
- Cuisson par convection
- Rôti
- Rôtissage par convection
- Convection réelle

Remarque : Le four est soigneusement étalonné de manière à offrir des résultats précis. La fonction est utile si vous préférez des aliments plus ou moins dorés.







Consultez la section intitulée « Ajustement des réglages de base » pour programmer un écart de température.

Remarque : Pour les fours doubles, vous pouvez régler un écart de température différents pour chacune des cavités.

Sonde à viande

Selon le modèle, une sonde thermométrique à un seul ou plusieurs points de contact est livrée avec le four. Autrement dit, la sonde mesure la température à un ou trois endroits différents de l'aliment pour garantir les résultats de cuisson les plus précis. Une fois la température réglée atteinte, l'appareil électroménager s'éteint automatiquement.

Modes de cuisson convenables

- Convection réelle 
- Cuisson par convection 
- Cuisson 
- Rôtissage par convection 
- Rôti 
- Cuisson lente 

Remarques

- La sonde à viande mesure la température interne des mets entre 85 °F et 210 °F (30 °C et 99 °C).
- Utilisez uniquement la sonde à viande fournie avec cet appareil électroménager. Commandez des sondes à viande supplémentaires ou de rechange comme une pièce détachée auprès du Service après-vente.
- Après utilisation, retirez toujours la sonde à viande de la cavité du four. Ne la rangez jamais à l'intérieur de la cavité du four.

Insertion de la sonde thermométrique dans les aliments

Insérez la sonde thermométrique dans l'aliment avant de le déposer dans la cavité du four.

Selon le modèle du four, la sonde thermométrique comporte un seul (sonde à un point de contact) ou trois points de mesure (sonde multipoints). Si vous disposez d'une sonde thermométrique multipoints, assurez-vous que le point au milieu est inséré dans l'aliment.

Viande : Pour de grands morceaux de viande, insérez la sonde thermométrique à un angle à partir du dessus, aussi loin que possible dans la viande.

Pour des morceaux de viande relativement minces, insérez la sonde thermométrique depuis le côté, à l'endroit le plus épais de la viande.

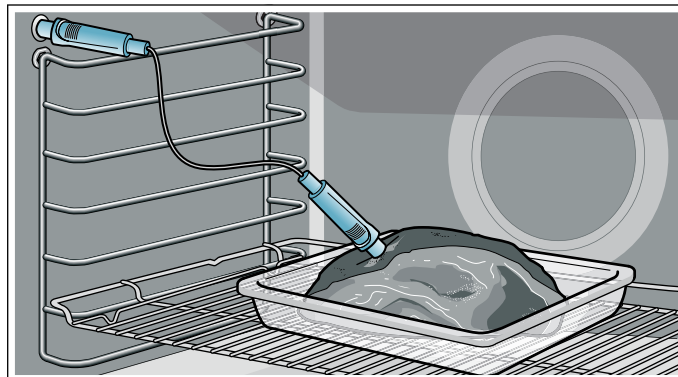

Volaille : Insérez la sonde thermométrique aussi loin que possible dans la poitrine, à l'endroit le plus épais. Selon la structure de la volaille, insérez la sonde thermométrique de biais ou sur la longueur. Placez le poulet dans un plat à rôti et déposez-le sur la grille.

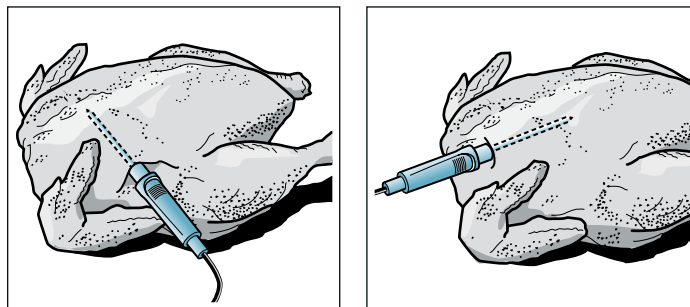

Tourner les aliments : Si vous désirez tourner les aliments, ne débranchez pas la sonde thermométrique du four. Après avoir tourné les aliments, vérifiez que la sonde thermométrique est bien positionnée dans l'aliment.

Si vous débranchez la sonde thermométrique du four, tous les réglages seront réinitialisés et vous devrez les saisir de nouveau.

AVIS : Assurez-vous que le câble de la sonde thermométrique ne se coince pas.

Pour prévenir tout dommage par la chaleur excessive, laissez au moins un pouce (2,5 cm) ou plus d'écart entre l'élément du gril et la sonde thermométrique. La viande peut prendre de l'expansion au cours du processus de cuisson.

Démarrer et arrêter l'appareil

▲ AVERTISSEMENT

RISQUE DE BRÛLURES

L'intérieur du four et la sonde thermométrique peuvent devenir très chauds. Utiliser des gants de four pour enficher et débrancher la sonde thermométrique.

▲ AVERTISSEMENT

RISQUE DE CHOC ÉLECTRIQUE

L'utilisation de la mauvaise sonde thermométrique peut endommager l'isolant. Utiliser uniquement la sonde thermométrique conçue pour cet appareil électroménager.

Remarques

- La température réglée de la cavité du four doit être d'au moins 50 °F (10 °C) de plus que la température de la sonde thermométrique.
- La température de la cavité du four ne doit pas dépasser 480 °F (250 °C) pour éviter d'endommager la sonde thermométrique.

1. Insérez la sonde thermométrique dans la douille du côté gauche de la cavité du four.

Remarque : L'icône de la sonde apparaîtra à l'écran du four.

2. Fermez la porte de l'appareil électroménager.

AVIS : Assurez-vous que le câble de la sonde thermométrique ne se coince pas dans la porte de l'appareil électroménager à la fermeture. Il risque d'être endommagé.

3. Effleurez la touche tactile ON | OFF.
4. Réglez le mode de cuisson.

Remarque : Une fois la sonde thermométrique insérée dans la douille, vous pouvez sélectionner uniquement un mode de cuisson approprié à l'usage de la sonde.

5. Effleurez la température de la cavité du four à gauche sur la ligne inférieure.
6. Glissez vers la gauche ou la droite pour sélectionner la température requise pour la cavité du four.
7. Effleurez le symbole pour activer le réglage.
8. Effleurez la température interne  à droite sur la ligne inférieure.
9. Glissez vers la gauche ou la droite pour sélectionner la température interne requise.
10. Effleurez la touche tactile START | STOP.

L'appareil électroménager lance la commande.

Modification ou arrêt du fonctionnement de l'appareil

Modification : Vous pouvez modifier la température de la cavité du four et la température interne en cours de fonctionnement.

1. Effleurez la température de la cavité du four ou la température interne.
2. Glissez vers la gauche ou la droite pour modifier la température.
3. Effleurez le symbole pour activer le réglage.

Arrêt : Dès que la température interne réglée est atteinte, un signal sonore retentit et l'appareil électroménager arrête automatiquement le fonctionnement.

1. Utilisez la touche tactile ON | OFF pour éteindre l'appareil électroménager.
2. Portez un gant de four pour débrancher la sonde thermométrique de la douille.

Températures internes de différents aliments

N'utilisez pas d'aliments surgelés. Les valeurs du tableau présentées servent de guide. Les valeurs dépendent de la qualité et de la composition des aliments.

Vous trouverez des renseignements détaillés sur les modes de cuisson et les températures dans le manuel de *Tableaux de cuisson : utilisation et entretien*.

Aliment	Température interne en degré F (°C)
Volaille	170° (75°)
Porc*	145° (65°)
Porc	160° (70°)
Bœuf, rosé	145° (65°)
Bœuf, à point	160° (70°)
Bœuf, bien cuit	170° (75°)
Agneau	145° (65°)
Autre : chauffer/réchauffer des aliments	150°-165° (65°-75°)

*laisser reposer trois minutes.

Mode Sabbat





Il est possible de régler un temps de cuisson jusqu'à 74 heures en mode Sabbat. Vous pouvez maintenir les aliments au chaud dans la cavité du four sans avoir à allumer ou éteindre le four.

Remarque : Pour utiliser ce mode, le mode Sabbath doit être activé dans les réglages de base.

Remarque : Pour un four double, vous pouvez régler simultanément le mode Yom Tov ou Sabbat pour les deux cavités. Il est impossible de confondre les deux modes. La durée réglée s'appliquera simultanément aux deux cavités.

Démarrage

Le four est automatiquement en mode Cuisson. Vous pouvez régler la température entre 100 °F et 450 °F (40 °C et 230 °C).

1. Effleurez la touche tactile ON | OFF.
2. Glissez vers la gauche ou la droite pour sélectionner « Sabbath  ».
3. Effleurez la température sur la ligne inférieure.
4. Glissez vers la gauche ou la droite pour sélectionner la température requise.
5. Effleurez l'icône  pour activer le réglage.
6. Effleurez le temps de cuisson  sur la ligne du bas.
7. Glissez vers la gauche ou la droite pour sélectionner la durée requise.
8. Effleurez le symbole  pour activer le réglage.
9. Effleurez la touche tactile START | STOP.

« Le Mode Sabbath commencera dans 5min 00sec » apparaît à l'écran. Après cinq minutes, l'appareil électroménager lance la commande. Toutes les commandes sont désactivées sauf les touches tactiles ON | OFF et START | STOP. À tout moment, vous pouvez éteindre l'appareil électroménager.

Remarques

- Une fois le mode Sabbath lancé, vous ne pouvez plus modifier les réglages avec la touche tactile START | STOP.
- Le fonctionnement se poursuit même si vous ouvrez la porte de l'appareil électroménager.

Une fois la durée du mode Sabbath écoulée, un signal sonore retentit. L'appareil électroménager cesse de chauffer. Utilisez la touche tactile ON | OFF pour éteindre l'appareil électroménager.

Annulation

Effleurez la touche tactile START | STOP pour annuler la commande.

Mode Yom Tov

Avec le mode Yom Tov, vous pouvez régler une durée de cuisson jusqu'à 74 heures au cours laquelle vous pouvez sélectionner six températures de cuisson.



Remarque : Pour utiliser ce mode, le mode Sabbath doit être activé dans les réglages de base.

Remarque : Pour un four double, vous pouvez régler simultanément le mode Yom Tov ou Sabbath pour les deux cavités. Il est impossible de confondre les deux modes. La durée réglée s'appliquera simultanément aux deux cavités.

Démarrage

Le four est automatiquement en mode Cuisson. Vous pouvez régler la température entre 100 °F et 450 °F (40 °C et 230 °C).

1. Effleurez la touche tactile ON | OFF.
2. Glissez vers la gauche ou la droite pour sélectionner « Yom Tov  ».

3. Effleurez la température dans le champ tactile inférieur.
4. Glissez vers la gauche ou la droite pour sélectionner la température requise.
5. Effleurez l'icône  pour activer le réglage.
6. Effleurez le temps de cuisson  dans le champ tactile inférieur.
7. Glissez vers la gauche ou la droite pour sélectionner la durée requise.
8. Effleurez l'icône  pour activer le réglage.
9. Effleurez la touche tactile START | STOP.

Le « Mode Yom Tov commencera dans 5min 00sec » apparaît à l'écran. Après cinq minutes, l'appareil électroménager lance la commande. Toutes les commandes sont désactivées sauf les touches tactiles ON | OFF et START | STOP. À tout moment, vous pouvez éteindre l'appareil électroménager.

Remarques

- Une fois le mode Yom Tov lancé, il est possible de changer la température en effleurant une des six températures affichées. L'écran ne réagit pas à cette pression, mais la température de la cavité sera ajustée. La touche tactile START | STOP n'annulera pas le mode.
- Le fonctionnement se poursuit même si vous ouvrez la porte de l'appareil électroménager.

Une fois la durée du mode Yom Tov écoulée, un signal sonore retentit. L'appareil électroménager cesse de chauffer. Utilisez la touche tactile ON | OFF pour éteindre l'appareil électroménager.

Annulation

Effleurez la touche tactile START | STOP pour annuler la commande.

Positions des grilles

Vous disposez de sept positions. La première position est au bas du four. Dans l'ensemble du manuel, on fait référence aux positions des grilles pour optimiser le rendement de cuisson.

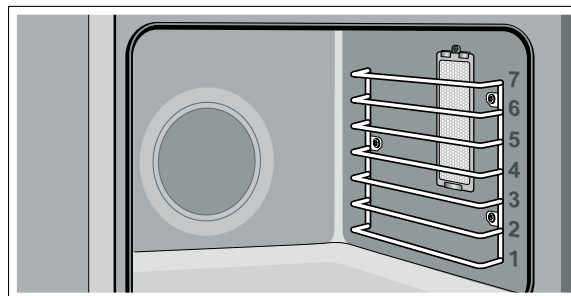

Mise en place de la grille

▲ ATTENTION

- Pour éviter les brûlures, placer les grilles dans la position désirée avant de mettre le four en marche. Toujours utiliser des gants isolants lorsque le four est chaud. Si vous devez déplacer les grilles lorsque le four est chaud, ne pas laisser les gants isolants entrer en contact avec les éléments chauffants.
- Agir avec prudence en retirant les grilles de la position la plus basse pour éviter d'entrer en contact avec la porte du four chaude.
- Pour éviter toute blessure ou endommagement de l'appareil, s'assurer que les grilles sont installées conformément à la notice d'installation et non à l'envers ou sens dessus dessous.

Grille plate

La grille est conçue avec une butée afin qu'elle ne sorte pas complètement du four et ne s'incline pas.

Mise en place de la grille dans le four :

1. Saisir fermement la grille par les côtés.
2. Installer la grille (voir illustration).

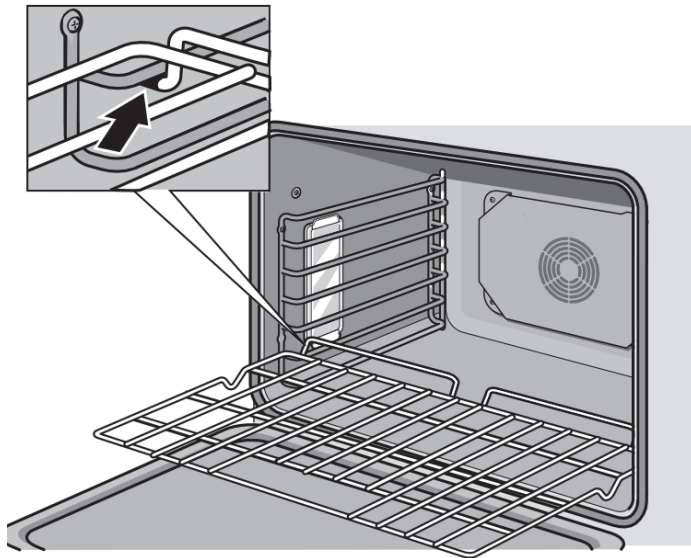

3. Incliner la grille vers le haut pour mettre la butée dans le guide.
4. Amener la grille en position horizontale et pousser jusqu'au fond.
La grille doit être droite, à plat et ne doit pas dévier.

Retrait de la grille :

1. Saisir fermement la grille par les côtés et tirer vers soi.
2. Lorsque la butée est atteinte, incliner vers le haut et tirer complètement vers soi.

Grille télescopique

Pour insérer la grille télescopique dans le four :

1. Inclinez légèrement la grille.
2. Insérez les crochets arrière dans les équerres de fixation accessoires.

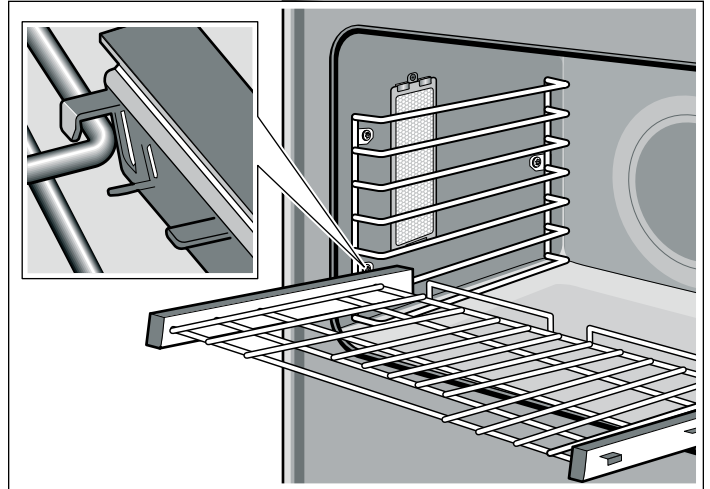

3. Remettez la grille à l'horizontale pour permettre à la deuxième languette de reposer contre la glissière.
4. Poussez la grille jusqu'à ce qu'elle soit de niveau avec les crochets avant.

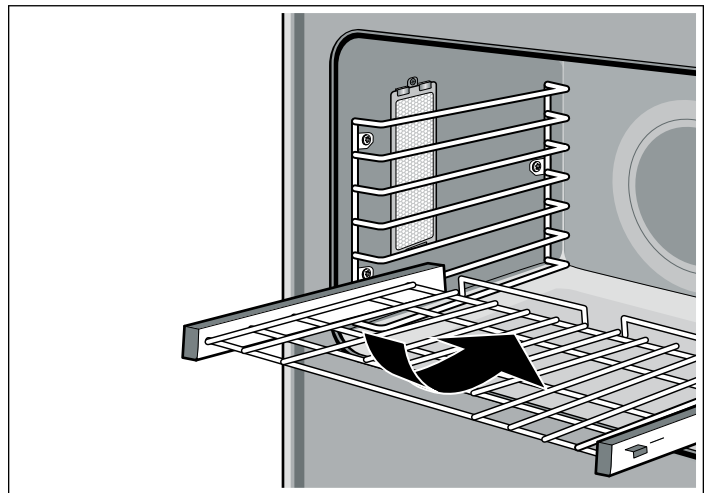

5. Levez la grille pour verrouiller la dernière languette en position.
6. Enfoncez complètement la grille.

7. Insérez les crochets avant dans les équerres de fixation accessoires.

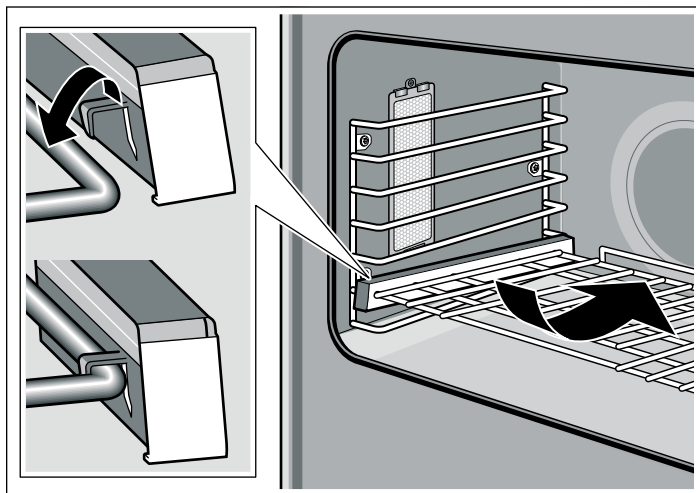

Il est très important de s'assurer que la grille est bien installée (observez l'image agrandie).

▲ ATTENTION

Pour éviter toute possibilité de blessures ou de dommages à l'appareil électroménager, assurez-vous que la grille télescopique est installée exactement suivant les instructions de montage et non à l'envers ou sens dessus dessous.

Tournebroche

Le mode tournebroche utilise la chaleur diffusée par l'élément supérieur. Les aliments tournent lentement sur une broche au centre du four. Ils reçoivent la chaleur uniformément sur tous les côtés.

Le mode tournebroche convient très bien à la cuisson de pièces de viandes importantes (par exemple, un poulet entier, une dinde ou un gros rôti). Il permet de sceller la saveur et le jus tout en cuisant la viande sans ajout de matières grasses ou de liquides.

- Le poids maximum permis pour l'utilisation du tournebroche est de 12 lb (6 kg).
- Utilisez une sonde thermométrique pour vérifier la température interne de la viande.
- Les températures du four permises varient entre 175 °F et 550 °F (80 °C et 290 °C).

Remarque : Pour le four double, seule une cavité permettra d'utiliser le mode tournebroche.

Montage du rôtisserie :

1. Insérez à moitié la grille du rôtisserie dans le four au niveau 5.

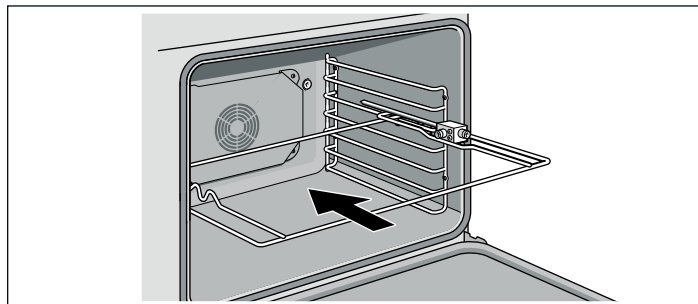

2. Coulez l'attache gauche sur la broche et serrez la vis.
3. Glissez la viande ou la volaille à rôtir sur la broche et serrez la vis.
4. Coulez l'attache droite sur la broche et serrez la vis.
5. Vérifiez l'équilibre de l'aliment sur la broche en la tournant dans la paume de vos mains. La cuisson d'un aliment mal équilibré sur la broche ne sera pas uniforme.

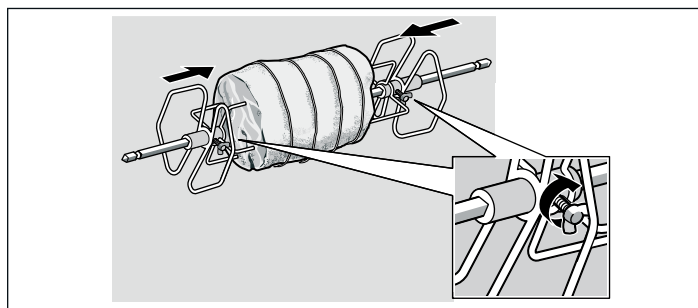

6. Placez la broche du rôtisserie sur la grille.

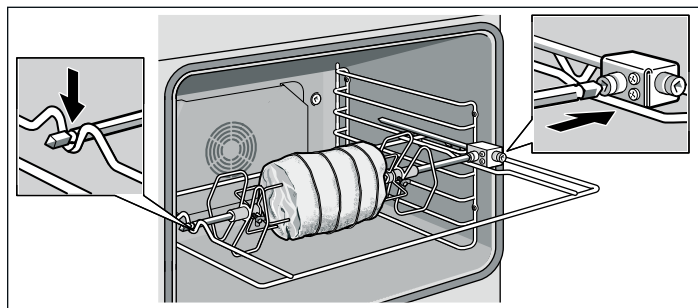

7. Insérez la grille de la broche dans le four et insérez l'arbre d'entraînement dans l'orifice de la paroi arrière du four.

8. Au besoin, tournez légèrement la broche pour bien l'insérer dans l'orifice.

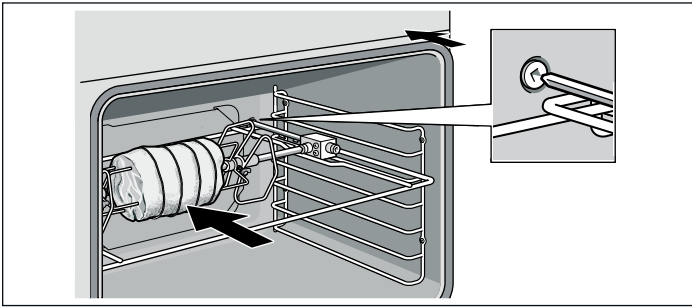

9. Insérez la grille plate au niveau 1 et le plat à rôtir pour recueillir la graisse.

Briquer la volaille pour la rôtisserie

1. Glissez une attache sur la broche, les dents pointant vers l'extrémité de la broche. Serrez légèrement la vis pour l'empêcher de glisser.
2. Insérez la broche dans la volaille et fixez avec l'attache.
3. Coupez 24 po (61 cm) de corde de cuisine. Déposez la corde sous la volaille, poitrine vers le haut, en gardant les deux bouts égaux de chaque côté.

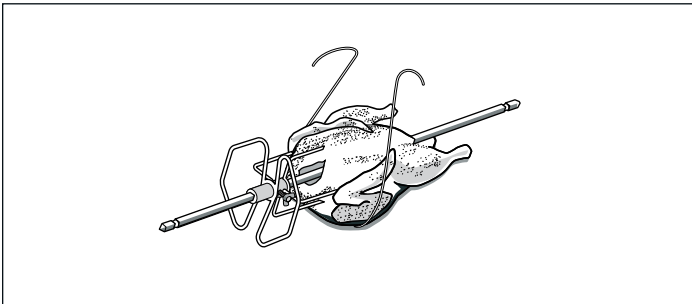

4. Enroulez les extrémités de la corde autour des ailes. Ramenez bien la pointe des ailes en serrant les cordes sur le haut. Faites un nœud. Ne coupez pas la corde restante.

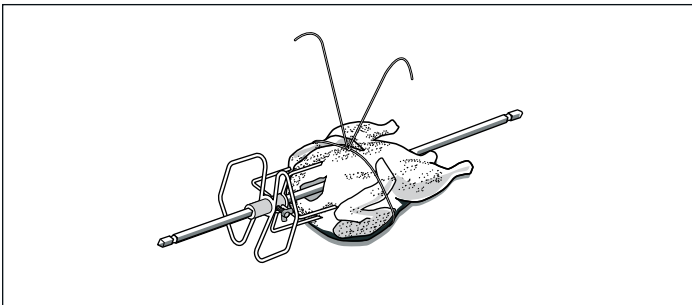

5. Coupez un autre bout de corde de cuisine de 24 po (61 cm) et déposez-la sur le dos. Enroulez la corde autour de la queue puis de la broche. Serrez bien.

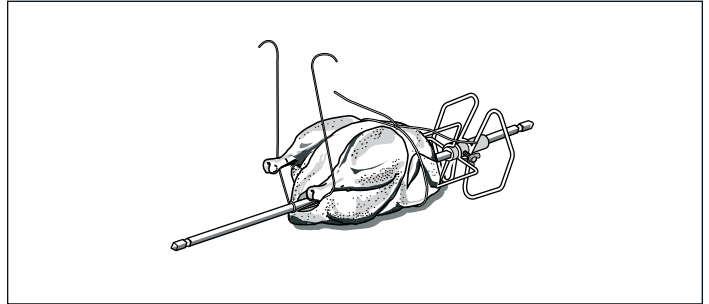

6. Amenez les pattes vers l'avant. Croisez-les sur le dessus de la broche. Enroulez avec la corde et faites un nœud.

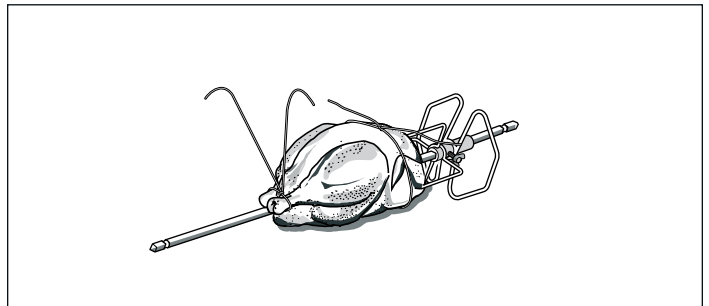

7. Reliez la corde des pattes à la corde restante des ailes. Faites un nœud. Glissez l'autre attache et enfoncez les dents dans les pilons de la volaille pour les fixer solidement.
8. Vérifiez l'équilibre tournant la broche dans la paume de vos mains. La volaille ne devrait pas tourner sur la broche ni être lâche à un endroit quelconque. Si la volaille glisse, bridez-la de nouveau. La cuisson d'une volaille mal équilibrée sur la broche ne sera pas uniforme.

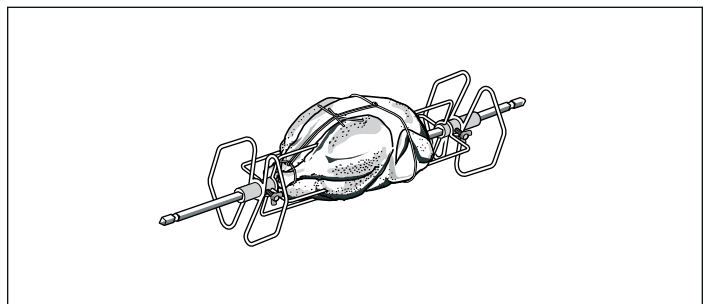

Démarrer

Sélectionnez le mode Rôtisserie. La température par défaut est de 400 °F (200 °C). Glissez vers la gauche ou la droite pour ajuster la température et effleurez START (Démarrer).

Tableau de cuisson à la Rôtisserie

Met	Poids (lb)	Temp. en °F (°C)	Temps (min. par lb)	Temp. interne °F (°C)
Bœuf				
Rosbif de faux-filet, rosé	3 à 5,5	400° (200°)	17 à 23	145° (65°)
Rosbif de faux-filet, à point	3 à 5,5	400° (200°)	18 à 27	160° (70°)
Porc				
Longe de porc, désossée	1,5 à 4	400° (200°)	20 à 26	160° (70°)
Longe de porc, désossée	1,5 à 4	400° (200°)	16 à 24	145° (65°)
Volaille				
Poulet entier	4 à 8	450° (230°)	12 à 17	180° (80°)
Dinde, entière	10 à 12	400° (200°)	10 à 12	180° (80°)
Poitrine de dinde	4 à 7	400° (200°)	16 à 19	170° (75°)
4 poulets de Cornouaille	1,5 chacune	450° (230°)	60 à 70 min. au total	180° (80°)
Agneau				
Gigot désossé, à point	4 à 6	400° (200°)	20 à 23	160° (70°)
Gigot désossé, bien cuit	4 à 6	400° (200°)	27 à 29	170° (75°)

Fonctionnement du tiroir chauffant

Les fours triples comprennent un tiroir chauffant commandé par le panneau de commandes du four. Ces appareils électroménagers comportent une touche tactile DRAWER au lieu de la touche tactile LOCK.

Le tiroir chauffant conserve les aliments cuits au chaud à la température de service.

⚠ ATTENTION

Pour préserver la sécurité des aliments, respectez ces lignes directrices :

- NE PAS utiliser le tiroir chauffant pour y chauffer des aliments froids (exception : il est sécuritaire d'utiliser le tiroir pour y faire croustiller des craquelins, des croustilles ou des céréales sèches et garder des assiettes au chaud).
- Veiller à garder la nourriture à la bonne température. L'USDA recommande de maintenir les aliments chauds à 140 °F (60 °C) ou plus.
- NE PAS maintenir des aliments au chaud pendant plus d'une heure.

Réglages du tiroir chauffant

Vous pouvez aussi utiliser le tiroir chauffant lorsque le four est éteint.

1. Effleurez la touche tactile DRAWER.



2. Effleurez la ligne inférieure et glissez vers la gauche ou la droite pour sélectionner l'intensité souhaitée.

Les réglages offerts sont :

- Élevée
- Moyenne
- Faible
- Désactivé

3. Effleurez l'icône .

Le tiroir chauffant commence à fonctionner. Si vous n'effleurez pas l'icône , le tiroir chauffant commencera à chauffer automatiquement après un certain délai.

L'icône du tiroir chauffant apparaît dans le coin supérieur gauche de l'écran aussi longtemps qu'il fonctionne.

Pour annuler le fonctionnement du tiroir chauffant :

1. Effleurez la touche tactile DRAWER.
2. Glissez vers la droite pour sélectionner « Arrêt » (Off).
3. Effleurez l'icône .

Maintenir au chaud des bols et des assiettes de service vides

- N'utilisez que de la vaisselle résistante à la chaleur.
- Chauffez les plats de cuisson à réglage faible.
- Vérifiez la température du mets pendant la période de maintien au chaud.
- Disposez les assiettes ou les plats froids dans un tiroir chauffant froid. Ne préchauffez pas le tiroir avant d'y disposer les plats.

Tableaux de données pour utilisation du tiroir chauffant

Catégorie d'aliments	Réglage des commandes	Couvercle
Bacon	Élevée	Non
Bœuf : rosé	Faible	Non
Bœuf : à point et bien cuit	Moyenne	Non
Pain rapide : petits pains durs ou moelleux, gâteaux danois, biscuits et rôtis	Moyenne	Oui
Plats en casserole	Moyenne	Oui
Céréales, cuites	Moyenne	Oui
Faire croustiller : aliments rassis	Faible	Non
Levée de pâte (fermentation)	Apprêt	Oui
Œufs	Élevée	Oui
Aliments frits	Élevée	Non
Sauce, sauce à la crème	Moyenne	Oui
Viandes : jambon, agneau et porc	Moyenne	Oui
Tartes	Moyenne	Non
Pizza	Élevée	Non
Pommes de terre, au four	Élevée	Oui
Pommes de terre, purée	Moyenne	Oui
Volaille, rôtie	Moyenne	Oui
Fruits de mer	Moyenne	Oui
Légumes	Moyenne	Oui
Gaufres/Crêpes	Élevée	Non
Assiettes	Faible	Non
Plat de nourriture	Moyenne	Oui

Remarque : Préchauffez tous les plats allant au four avant de les insérer dans le tiroir chauffant. Si ce plat a été utilisé pour préparer le mets, il n'y a pas besoin de le préchauffer.

Retrait de l'insert du tiroir

Remarque : Les images montrent un modèle de tiroir chauffant avec poignée. Les garnitures individuelles peuvent être différentes selon le modèle de l'appareil électroménager.

1. Ouvrir entièrement le tiroir.

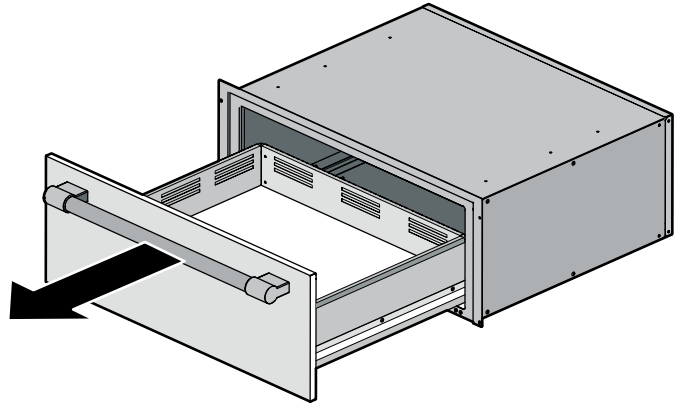

2. Saisir la bride surplombant l'insert à mi-chemin de chaque côté du tiroir et soulever d'environ deux pouces (3 cm).

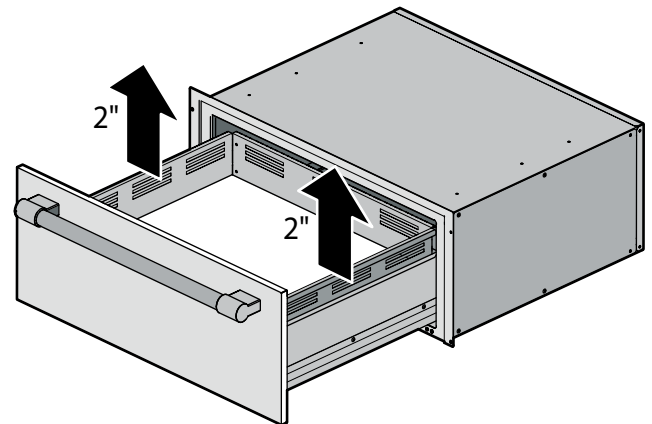

3. Tout en tenant l'insert vers le haut, tourner la section avant vers le haut pour dégager l'avant à l'intérieur du tiroir.

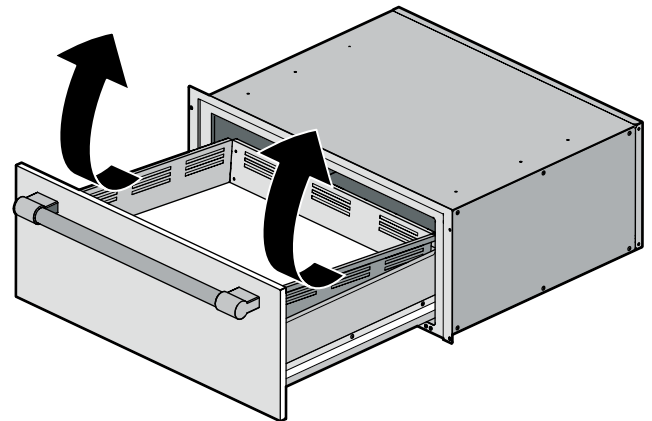

4. Une fois l'insert retiré, il peut être déposé à un meilleur emplacement pour être nettoyé par les méthodes décrites dans le chapitre Nettoyage du présent mode d'emploi.

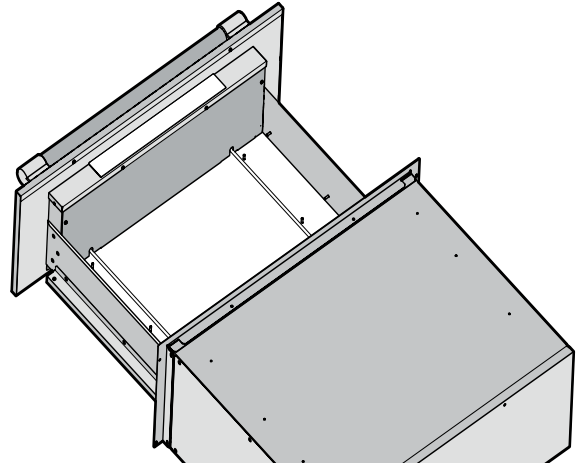
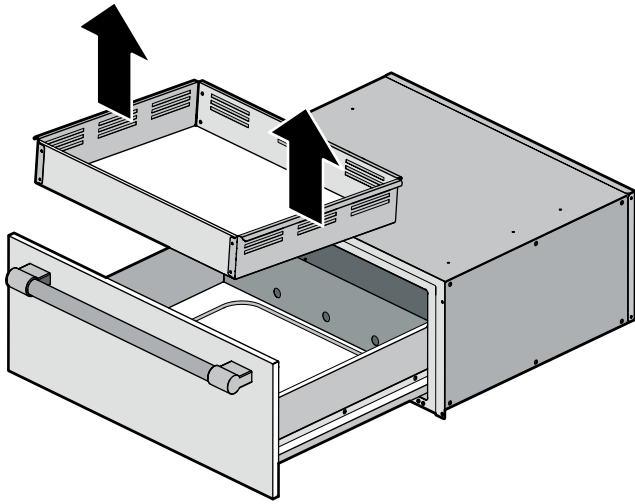

5. Sans l'insert, il est possible de nettoyer la base du tiroir au besoin. Prendre grand soin de ne pas endommager l'élément chauffant maintenant exposé. Il était sous l'insert du tiroir. À cette étape, il n'est pas recommandé de retirer d'autres panneaux de boîtier. Si vous éprouvez d'autres problèmes à cette étape, veuillez communiquer avec le service après-vente.

⚠ AVERTISSEMENT

RISQUE DE BRÛLURES

Ne pas faire fonctionner le tiroir réchaud sans l'insert. Les éléments chauffants deviennent très chauds et peuvent entraîner des blessures.

Home Connect

L'appareil électroménager prend en charge le Wi-Fi. Il peut être télécommandé au moyen d'un appareil mobile. Si l'appareil électroménager n'est pas connecté au réseau domestique, il fonctionne de la même façon qu'un four normal sans connexion réseautique et peut toujours être commandé par l'écran.

La disponibilité de la fonction Home Connect dépend de l'offre des services Home Connect dans votre pays. Les services Home Connect ne sont pas offerts dans tous les pays. Consultez www.home-connect.com pour de plus amples renseignements à ce sujet.

Remarques

- Assurez-vous de respecter les directives de sécurité décrites au présent mode d'emploi et que ces directives sont aussi respectées lors de la télécommande de l'appareil électroménager par l'appli Home Connect quand vous êtes absent de la maison. Respectez également les directives fournies par l'appli Home Connect.

- Les commandes données directement depuis l'appareil électroménager ont toujours préséance sur les autres. Au cours de cette période, il est impossible de faire fonctionner l'appareil électroménager par l'appli Home Connect.
- Nous travaillons sans relâche pour améliorer l'application Home Connect. Les étapes de configuration peuvent varier légèrement. Veuillez respecter les directives de la dernière version de l'appli Home Connect pour vous guider lors du processus de configuration.

Configuration

Pour activer les réglages par Home Connect, vous devez avoir installé l'appli Home Connect sur l'appareil mobile et l'avoir configurée.

Respecter les étapes précisées par l'appli pour mettre en œuvre les réglages.

L'appli doit être ouvert pour exécuter le processus de configuration.

Pour faciliter l'expérience d'appairage, utiliser le lien qui suit pour accéder à un guide vidéo rapide :

www.thermador.com/us/home-connect/wifi-pairing-instructions.

Connexion du four à Home Connect

La connexion du four à Home Connect s'effectue en trois étapes :

1. Installez l'appli Home Connect.
2. Connectez le four au réseau Wi-Fi.
3. Connectez le four à l'appli.

Vous aurez besoin d'un téléphone intelligent ou d'une tablette doté du dernier système opérationnel (Apple ou Android), un réseau Wi-Fi sécurisé à l'emplacement de l'appareil électroménager et l'appli Home Connect.

Pour la configuration, respectez les directives ci-dessous ou d'autres directives dans la documentation Home Connect.

1. Installez l'appli Home Connect.

Depuis le téléphone intelligent ou la tablette, accédez à l'App Store (appareils Apple) ou à Google Play Store (appareils Android). Téléchargez l'application « Home Connect » (États-Unis) développée par BSH Home Appliances et installez-la.

Démarrez l'appli et créez un compte Home Connect.

2. Connectez le four au réseau Wi-Fi.

Connexion manuelle au réseau domestique

Remarque : Vous pouvez lancer l'assistant Home Connect au démarrage initial ou en utilisant le menu.

1. Effleurez la touche tactile MENU.
2. Faites défiler vers la gauche ou la droite pour sélectionner « Réglages ».
3. Faites défiler vers la gauche ou la droite pour sélectionner « Home Connect ».
4. Effleurez « Démarrer assistant ».
5. Effleurez « Démarrer connexion ».

L'appareil électroménager est prêt pour une connexion manuelle au réseau.

Le SSID et la clé du réseau du four sont affichés à l'écran.

6. Utilisez le SSID « HomeConnect » et la clé « HomeConnect » pour enregistrer l'appareil mobile au réseau du four.
Respectez les directives de l'appli.



7. Attendez que « Connexion réseau réussie » s'affiche à l'écran.

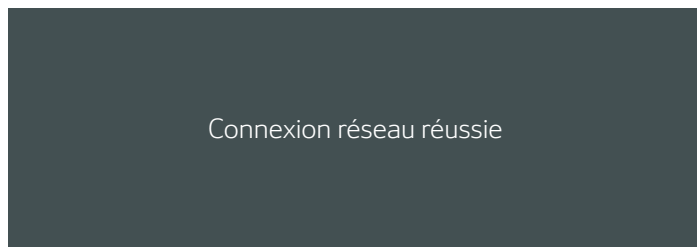

Il est possible que la connexion échoue. Un message d'alerte à l'écran vous demandera de réessayer ou de procéder à une connexion automatique.

8. L'appareil électroménager est prêt à se connecter à l'appli.

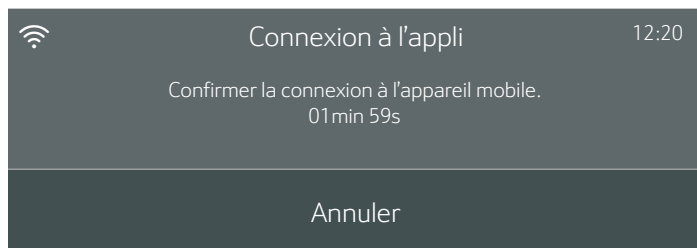

9. Respectez les directives de l'appli sur l'appareil mobile pour une inscription manuelle au réseau. Le processus d'inscription est terminé à l'affichage de « Appairage réussi » à l'écran.

Connexion par WSP au réseau domestique

Remarques

- Il faut un routeur qui prend en charge la fonctionnalité WPS.
- Vous pouvez lancer l'assistant Home Connect au démarrage initial ou en utilisant le menu principal.

1. Effleurez la touche tactile MENU.
2. Glissez vers la gauche ou la droite pour sélectionner « Réglages ».
3. Glissez vers la gauche ou la droite pour sélectionner « Home Connect ».

4. Effleurez « Démarrer assistant ».
5. Effleurez « Démarrer connexion ».
6. Effleurez « Connecter via WPS ».
L'appareil électroménager est prêt pour une connexion automatique au réseau.
7. Dans les deux minutes, appuyez sur le bouton WPS du routeur.
Attendez que « Connexion réseau réussie » s'affiche à l'écran.

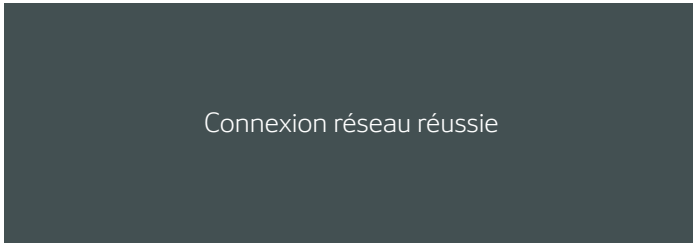

Il est possible que la connexion échoue. Un message d'alerte à l'écran vous demandera de réessayer ou de procéder à une connexion manuelle.

8. L'appareil électroménager est prêt à se connecter à l'appli.

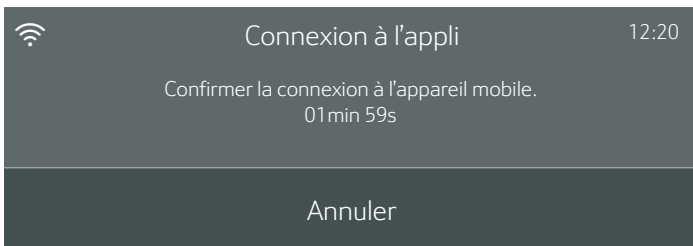

9. Respectez les directives de l'appli sur l'appareil mobile pour une inscription automatique au réseau. Le processus d'inscription est terminé à l'affichage de « Appairage réussi » à l'écran.

Démarrage à distance

Vous devez activer le démarrage à distance pour lancer une commande pour le four avec l'appareil mobile.

⚠ AVERTISSEMENT

FONCTIONNEMENT À DISTANCE

On peut configurer cet appareil électroménager pour le télécommander à tout moment.

Ne pas ranger de matières inflammables ou d'articles sensibles à la chaleur à l'intérieur, sur le dessus ou près de la surface de l'appareil.

Remarques

- Pour certains modèles, un démarrage à distance permanent peut être activé via l'application Home Connect™. Cette fonction permet un démarrage à distance des modes de fonctionnement disponibles sans désactiver automatiquement le démarrage à distance app.
- Le démarrage à distance peut uniquement être activé après la réussite de la configuration de Home°Connect™.

- Certains modes de fonctionnement se lancent uniquement sur le four.

Réglage du démarrage à distance

1. Effleurez la touche tactile MENU.
2. Effleurez « Démarrage à distance ».
Lorsque vous ouvrez la porte du four, le démarrage à distance est automatiquement désactivé. Lorsque vous démarrez le fonctionnement du four sur l'appareil, le démarrage à distance est automatiquement activé. Vous pouvez alors procéder à des modifications depuis l'appareil mobile ou lancer une nouvelle commande.
□^h apparaît à l'écran.

Réglages Home Connect

À tout moment, vous pouvez régler Home Connect pour satisfaire à vos besoins.

Remarque : Dans Home Connect Réglages, effleurez la touche tactile INFO pour afficher les informations pertinentes au réseau et au dispositif.

WiFi

Vous pouvez utiliser les fonctionnalités Home Connect si le Wi-Fi est activé.

1. Effleurez la touche tactile MENU.
2. Glissez vers la gauche ou la droite pour sélectionner « Réglages ».
3. Glissez vers la gauche ou la droite pour sélectionner « Home Connect ».
4. Effleurez « Ouvrir réglages ».
5. Glissez vers la gauche ou la droite pour sélectionner « Wi-Fi ».

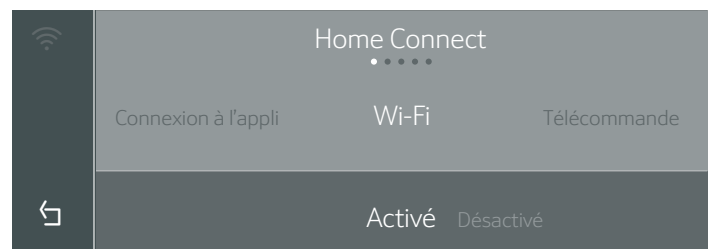

6. Effleurez la ligne du bas pour sélectionner « Activé » ou « Désactivé ».
7. Effleurez le champ □^h pour revenir au menu de réglages de Home Connect.

Se déconnecter du réseau

Vous pouvez déconnecter le four du réseau à tout moment.

Remarque : Lorsque le four est déconnecté du réseau, il est impossible de le faire fonctionner par Home Connect.

1. Effleurez la touche tactile MENU.
2. Glissez vers la gauche ou la droite pour sélectionner « Réglages ».
3. Glissez vers la gauche ou la droite pour sélectionner « Home Connect ».

4. Effleurez « Ouvrir réglages ».
5. Glissez vers la gauche ou la droite pour sélectionner « Déconnexion ».
6. Effleurez « Déconnexion du réseau ».

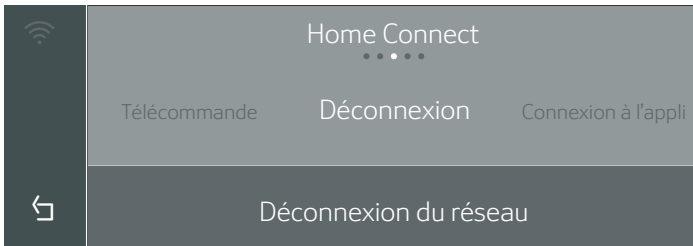

7. Confirmez le choix en effleurant « Déconnexion ». Toutes les connexions sont supprimées.

Remarque : Vous pouvez annuler la commande en effleurant « Annuler ».

Se connecter au réseau

1. Effleurez la touche tactile MENU.
2. Glissez vers la gauche ou la droite pour sélectionner « Réglages ».
3. Glissez vers la gauche ou la droite pour sélectionner « Home Connect ».
4. Effleurez « Ouvrir réglages ».
5. Glissez vers la gauche ou la droite pour sélectionner « Connexion au réseau ».
6. Effleurez « Démarrer assistant ».
7. Respectez les directives de la section intitulée « Inscription manuelle au réseau domestique » ou « Inscription automatique au réseau domestique ».

Connexion avec l'appli

Vous pouvez vous connecter au four si l'appli Home Connect est installé sur l'appareil mobile.

Remarque : L'appareil électroménager doit être connecté au réseau.

1. Effleurez la touche tactile MENU.
2. Glissez vers la gauche ou la droite pour sélectionner « Réglages ».
3. Glissez vers la gauche ou la droite pour sélectionner « Home Connect ».
4. Effleurez « Ouvrir réglages ».
5. Glissez vers la gauche ou la droite pour sélectionner « Connexion à l'appli ».
6. Effleurez la ligne du bas pour sélectionner « Démarrer ».

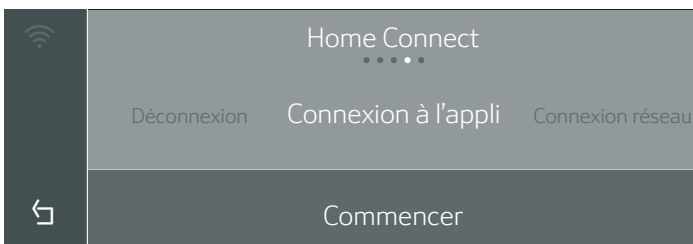

Télécommande

Vous pouvez utiliser l'appli Home Connect pour accéder facilement aux fonctions du four.

Remarques

- Les commandes données directement depuis le four ont toujours préséance sur les autres. Au cours de cette période, il est impossible de faire fonctionner le four avec l'appli Home Connect.
- La télécommande est déjà active à la livraison du four.
- Si elle a été désactivée, seul l'état du fonctionnement du four apparaîtra à l'appli Home Connect.
- La télécommande est automatiquement activée lorsque le démarrage à distance est activé.

1. Effleurez la touche tactile MENU.
2. Glissez vers la gauche ou la droite pour sélectionner « Réglages ».
3. Glissez vers la gauche ou la droite pour sélectionner « Home Connect ».
4. Effleurez « Ouvrir réglages ».
5. Glissez vers la gauche ou la droite pour sélectionner « Télécommande ».
6. Effleurez la ligne du bas pour sélectionner « Activée » ou « Désactivée ».

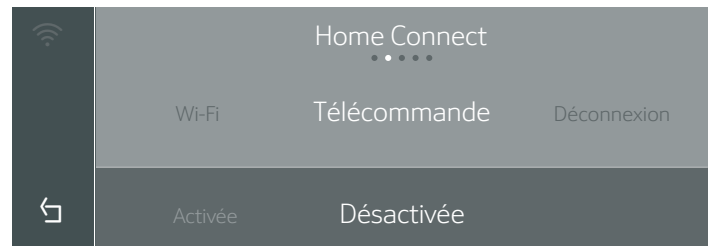

7. Effleurez le champ  pour revenir au menu de réglages de Home Connect.

Mise à jour du logiciel

Il est possible de mettre à jour le logiciel du four avec la fonctionnalité à cet effet (par ex., mises à jour d'optimisation, de dépannage ou de sécurité). Pour ce faire, vous devez être inscrit comme utilisateur Home Connect, disposer de l'appli sur votre appareil mobile et avoir une connexion au serveur Home Connect.

Dès l'offre d'une mise à jour, l'appli Home Connect vous en avise. Vous pourrez aussi l'utiliser pour télécharger cette mise à jour.

Une fois le téléchargement réussi, installez la mise à jour par les réglages de base du four ou l'appli Home Connect si vous êtes sur le réseau domestique. L'appli Home Connect vous avisera à la fin de l'installation.

Remarques

- Vous pouvez utiliser le four comme d'habitude au cours du téléchargement des mises à jour.
- Dans les réglages personnels de l'appli, il est également possible d'automatiser les téléchargements.

- Nous vous recommandons d'installer les mises à jour de sécurité dès que possible.

Remarque liée à la protection des données

Lors de la première connexion de votre appareil avec un réseau WLAN relié à Internet, votre appareil transmet les catégories suivantes de données au serveur Home Connect (premier enregistrement) :

- code d'appareil univoque (constitué de clés d'appareil ainsi que de l'adresse MAC du module de communication Wi-Fi).
- Certificat de sécurité du module de communication Wi-Fi (pour la protection technique des informations de la connexion).
- La version actuelle du logiciel et du matériel de votre appareil ménager.
- État d'une précédente restauration éventuelle des réglages d'usine.

Ce premier enregistrement prépare l'utilisation des fonctionnalités Home Connect et ne s'avère nécessaire qu'au moment où vous voulez utiliser les fonctionnalités Home Connect pour la première fois.

Remarque : Notez que les fonctionnalités Home Connect ne sont utilisables qu'en liaison avec l'appli Home Connect. Vous pouvez consulter les informations sur la protection des données dans l'appli Home Connect.

Module Wi-Fi^{MD}

Déclarations FCC/IC

Modèle : COM2

FCC ID : 2AHES-COM2

IC : 21152-COM2

Le module Home Connect est un dispositif de communication conçu pour permettre des échanges entre les appareils électroménagers et les appareils intelligents.

Ce module est intégré en usine, sous le contrôle direct de BSH Home Appliances Corporation, et ne peut pas être entretenu ou mis à jour par l'utilisateur. 7⁷/₈ po. (20 cm) de distance minimum doivent séparer l'utilisateur de l'appareil.

DÉCLARATION DE CONFORMITÉ DE LA FCC

⚠ ATTENTION

Tout changement ou toute modification n'ayant pas fait l'objet d'une autorisation expresse peut entraîner l'annulation du droit d'utilisation de l'équipement.

Ce dispositif est conforme à la section 15 des réglementations de la FCC. Le fonctionnement est sous réserve des deux conditions qui suivent :

1. cet appareil ne peut causer d'interférences nuisibles; et
2. cet appareil doit accepter toute interférence reçue, notamment celle pouvant entraîner un dysfonctionnement.

AVIS D'INDUSTRIE CANADA

Le présent appareil est conforme aux CNR d'Industrie Canada applicables aux appareils radio exempts de licence.

L'exploitation est autorisée aux deux conditions suivantes :

1. L'appareil ne doit pas produire de brouillage, et
2. L'utilisateur de l'appareil doit accepter tout brouillage radioélectrique subi, même si le brouillage est susceptible d'en compromettre le fonctionnement.

Le fonctionnement dans la plage de 5150 à 5250 MHz est uniquement pour une utilisation intérieure afin de réduire le potentiel d'interférences nuisibles aux systèmes de satellites mobiles sur les canaux.

Nettoyage du four

Avec un bon entretien et de bons nettoyages, l'appareil électroménager conservera son apparence et demeurera fonctionnel pendant plusieurs années. Vous trouverez ici les directives d'entretien et de nettoyage du four.

Produits de nettoyage appropriés

Pour s'assurer de ne pas endommager les différentes surfaces avec le mauvais produit de nettoyage, consultez les renseignements fournis dans le tableau qui suit. Selon le modèle de l'appareil électroménager, il est possible que tous les éléments énumérés ne soient pas offerts.

AVIS : Surface endommagée!

Ne pas utiliser

- de produits de nettoyage abrasifs ou puissants;
- de produits de nettoyage à contenu élevé en alcool;
- de tampons à récurer ou d'éponges de nettoyage abrasifs;
- de nettoyeur haute-pression ou nettoyeur à vapeur; ou
- de produits nettoyants spéciaux pour nettoyer l'appareil électroménager alors qu'il est chaud.

Lavez bien les éponges et les chiffons doux neufs avant de les utiliser.

Conseil : Les produits de nettoyage et d'entretien recommandés peuvent être achetés auprès du Service après-vente. Respectez les directives de chacun des fabricants.

▲ AVERTISSEMENT

RISQUE DE BRÛLURES

L'appareil électroménager peut devenir très chaud. Ne jamais toucher aux surfaces internes de la cavité du four ni les éléments chauffants. Toujours laisser l'appareil électroménager refroidir. Tenir les enfants éloignés.

Guide de nettoyage

Pièce	Recommandations
Plat à rôtir et lèchefrite	Laver à l'eau chaude savonneuse. Rincer à fond et sécher ou frotter doucement avec de la poudre à récurer ou des tampons savonneux en suivant les instructions. NE PAS nettoyer le plat à rôtir et le lèchefrite dans le four lorsqu'il est en mode autonettoyage.
Grille plate	Laver à l'eau chaude savonneuse. Rincer à fond et sécher ou frotter doucement avec de la poudre à récurer ou des tampons savonneux en suivant les instructions. NE PAS nettoyer la grille dans le four autonettoyant. Si les grilles plates sont nettoyées dans le four en mode autonettoyant, elles perdront leur finition lustrée et seront plus difficiles à faire glisser. Si cela se produit, frotter les bords de la grille d'une petite quantité d'huile végétale. Puis, enlever l'excédent.
Grille télescopique	Laver avec de l'eau savonneuse. Rincer à fond et sécher ou frotter doucement avec de la poudre à récurer ou des tampons savonneux en suivant les instructions. Éviter de mettre de la poudre à récurer dans les glissières télescopiques. Il peut s'avérer nécessaire de lubrifier à nouveau les glissières. Utiliser uniquement des lubrifiants pour haute température de qualité alimentaire pour les lubrifier. NE PAS nettoyer la grille dans le four autonettoyant. Si la grille télescopique est nettoyée dans le four pendant le mode autonettoyage, elle perdra sa finition lustrée et sera plus difficile à faire glisser.
Joint en fibre de verre	NE PAS NETTOYER LE JOINT.
Verre	Laver avec de l'eau et du savon ou avec un nettoyant pour vitres. Utiliser les produits Fantastik® ou Formula 409® pour enlever les éclaboussures de graisses et les taches tenaces.

Pièce	Recommandations
Panneau de commandes de verre	Utiliser de l'eau savonneuse tiède sur un torchon à vaisselle ou un nettoyant pour vitre à vaporiser directement sur un papier absorbant.
Surfaces peintes	Nettoyer à l'eau chaude savonneuse ou appliquer les produits Fantastik® ou Formula 409® sur une éponge propre ou du papier absorbant et essuyer. Éviter les agents nettoyants à base de poudre, les tampons métalliques et les produits à nettoyer le four.
Surfaces en porcelaine	Essuyer immédiatement les déversements acides comme le jus de fruits, le lait et les tomates avec un chiffon sec. Ne pas utiliser d'éponge ou de chiffon humide sur la porcelaine chaude. Dès que la surface est froide, nettoyer avec de l'eau chaude savonneuse ou appliquer du Bon-Ami® ou du Soft Scrub® sur une éponge humide. Rincer et sécher. Pour les taches tenaces, utiliser des tampons savonneux. Il est normal, qu'au fil du temps, de fines lignes apparaissent sur la porcelaine à cause de la chaleur et des salissures.
Surfaces en acier inoxydable	Toujours essuyer ou frotter dans la direction du poli. Nettoyer avec une éponge savonneuse, puis rincer et sécher ou essuyer avec du Fantastik® ou du Formula 409® vaporisé sur du papier absorbant. Protéger et polir en utilisant du Stainless Steel Magic® et un chiffon doux. Retirer les traces d'eau avec un chiffon humecté de vinaigre blanc. Le chlore ou les composés chlorés contenus dans certains produits nettoyants peuvent oxyder l'acier inoxydable. Vérifier les ingrédients sur l'étiquette avant d'utiliser le produit.
Plastique et commandes	Lorsque refroidis, nettoyer avec de l'eau savonneuse, rincer et sécher.
Sonde	Laver à l'eau savonneuse. Ne pas plonger dans l'eau. Ne pas laver au lave-vaisselle.

Pièce	Recommandations
Zones imprimées (mots et numéros)	Ne pas utiliser de nettoyants abrasifs ou de solvants à base de pétrole.
Intérieur du tiroir chauffant	Utiliser un détergent à vaisselle. Laver, bien rincer et sécher. Pour les taches de calcaire ou de tartre, utiliser du vinaigre blanc. Appliquer avec une éponge ou un chiffon, rincer et sécher. Le chlore ou les composés chlorés contenus dans certains produits de nettoyage peuvent oxyder l'acier inoxydable. Vérifier les ingrédients sur l'étiquette. Consulter le chapitre « Fonctionnement du tiroir chauffant » pour connaître les directives sur le retrait de l'insert du tiroir chauffant.

Remarques

- On peut remarquer de légères différences de couleur à l'avant de l'appareil électroménager découlant de l'utilisation de différents matériaux notamment du verre, du plastique et du métal.
- Les ombrages sur les panneaux de la porte qui ressemblent à des traînées sont provoqués par la réfection de l'éclairage intérieur.
- L'émail est cuit à très hautes températures. Cela peut entraîner de légères variations de couleur. Cela est normal et ne nuit en rien au fonctionnement du four.

Surfaces de la cavité du four

La sole de la cavité du four est émaillée et lisse.

Le nettoyage est plus facile, car vous n'avez pas besoin de nettoyer autour d'un élément chauffant exposé au fond du four. L'élément inférieur dissimulé est protégé des salissures et des éclaboussures. Les éclaboussures sont faciles à essuyer.

Nettoyage de surfaces émaillées

Nettoyez la surface émaillée lisse avec un torchon à vaisselle et de l'eau chaude savonneuse. Séchez-la ensuite à l'aide d'un chiffon doux.

Ramollissez les résidus alimentaires cuits avec un chiffon humide et de l'eau savonneuse. En cas de dépôts alimentaires importants, utilisez un tampon très savonneux.

Remarque : Les résidus alimentaires peuvent laisser une marque blanchâtre. Ces marques sont inoffensives et n'influencent pas le rendement. Au besoin, utilisez du jus de citron pour éliminer ces résidus.

Nettoyage de l'appareil électroménager

Maintenez toujours l'appareil électroménager propre. Retirez les aliments et les débris alimentaires immédiatement pour éviter les accumulations de dépôts tenaces.

- Nettoyez la cavité du four après chaque utilisation. Cela empêchera les aliments et les débris alimentaires de coller et de cuire.
- Retirez toujours immédiatement les particules de tartre, de graisse, de fécule et d'albumine (par ex., blanc d'œuf).
- Utilisez les plats allant au four appropriés pour rôtir, par exemple, un plat à rôtir.
- Pour les gâteaux ou les tartes qui risquent de se renverser, déposez l'ustensile de cuisson sur une plaque doublée d'une feuille d'aluminium et déposez-la sur la grille.

Nettoyage facile

La fonction Nettoyage facile facilite le nettoyage de la sole du four. Les aliments et les dégâts alimentaires sont détremés en vaporisant de l'eau de vinaigre. Il est alors plus facile de les retirer.

▲ AVERTISSEMENT

RISQUE DE BRÛLURES

De l'eau dans la cavité du four chaude peut générer de la vapeur chaude. Ne jamais verser d'eau dans la cavité d'un four chaud.

Réglage

La fonction « Nettoyage facile [D] » peut seulement être lancée lorsque la cavité du four est froide (température ambiante) avec la porte de l'appareil électroménager fermée.

N'ouvrez pas la porte de l'appareil électroménager au cours de cette opération. L'ouverture de la porte interrompra la fonction « Nettoyage facile [D] ».

1. Laissez la grille au niveau 3 et retirez tous les accessoires et toutes les autres grilles de la cavité du four.
2. Mélangez deux tasses d'eau et 1/2 tasse de vinaigre. Placez sur le plateau du gril, sur la grille du niveau 3.
3. Effleurez la touche tactile ON | OFF.
4. Effleurez la touche tactile MENU.
5. Glissez vers la gauche ou la droite pour sélectionner « Nettoyage facile [D] ».
6. Effleurez la ligne du bas.
7. Effleurez la touche tactile START | STOP.
L'appareil électroménager lance la fonction Nettoyage facile. Le temps restant apparaît à l'écran.

Quitter

Dès la fin de la fonction de nettoyage, un signal sonore retentit et l'appareil électroménager arrête automatiquement l'opération.

Dès l'ouverture de la porte de l'appareil électroménager, l'éclairage intérieur s'allume pour que vous puissiez rincer plus facilement la cavité du four. Il faut retirer rapidement l'eau restante dans la cavité du four. Ne laissez pas l'eau restante dans la cavité du four pour une période prolongée (par exemple, toute la nuit). Il ne faut pas utiliser l'appareil électroménager lorsque la cavité du four est encore humide ou mouillée.

Nettoyage subséquent

1. Ouvrez la porte de l'appareil électroménager et retirez l'eau restante avec un chiffon absorbant.
2. Nettoyez les surfaces lisses de la cavité du four avec un torchon à vaisselle ou une brosse à soies douces. Les résidus tenaces peuvent être éliminés avec un tampon à récurer doux.
3. Éliminez le tartre avec un chiffon humecté de vinaigre. Puis rincez à l'eau propre et essuyez avec un chiffon doux.
4. Utilisez la touche tactile ON | OFF pour éteindre l'appareil électroménager.
5. Laissez la porte de l'appareil électroménager entrouverte à la position d'arrêt (environ 30 degrés), pendant environ une heure pour permettre à la surface émaillée de sécher entièrement.

Élimination des dépôts alimentaires importants

Vous disposez de plusieurs options pour éliminer les dépôts alimentaires particulièrement tenaces.

- Laissez l'eau de vinaigre faire effet quelques temps avant d'amorcer le Nettoyage facile.
- Humectez les aliments et les dégâts alimentaires avec de l'eau de vinaigre sur les surfaces lisses du four avant de lancer Nettoyage facile.
- Une fois la cavité du four refroidie, répétez la fonction Nettoyage facile.

Nettoyage Auto

Lors de mode Nettoyage Auto, le four est chauffé à une température très élevée. Les débris alimentaires après avoir rôti, grillé ou cuit sont brûlés. Vous n'avez qu'à essuyer les cendres de la cavité du four après qu'elle ait refroidi.

▲ AVERTISSEMENT

LORS DE L'UTILISATION DE LA FONCTIONNALITÉ AUTONETTOYAGE

- De faibles quantités de monoxyde de carbone peuvent se dégager lors de l'élimination des salissures pendant le cycle d'autonettoyage et l'isolant en fibre de verre peut émettre de très faibles quantités de formaldéhyde pendant les quelques premiers cycles autonettoyants. Pour minimiser l'exposition à ces substances, s'assurez d'avoir une bonne ventilation en laissant une fenêtre ouverte, ou utiliser un ventilateur ou une hotte d'aération.
- Ne bloquez pas les événements du four pendant le cycle d'autonettoyage. Faites toujours fonctionner l'appareil en suivant les consignes du présent guide de l'utilisateur.
- Lors de l'utilisation de la fonctionnalité autonettoyage, vérifiez que la porte est verrouillée et ne s'ouvre pas. Si la porte ne se verrouille pas, ne lancez pas l'autonettoyage. Communiquez avec le service après-vente.
- L'appareil électroménager peut devenir très chaud au cours de l'autonettoyage. N'accrochez jamais d'objets inflammables, comme des torchons à vaisselle, à la poignée de la porte. Maintenez la zone devant l'appareil électroménager dégagée. Tenez les enfants éloignés.
- La très haute température au cours de l'autonettoyage détruit les revêtements antiadhésifs des plateaux et des moules et cela génère des gaz toxiques. Ne laissez jamais quoique ce soit dans le four au cours de l'autonettoyage.

AVIS : Ne nettoyez pas les pièces ou accessoires avec la fonctionnalité autonettoyante.

Préparation de la fonctionnalité Nettoyage Auto par pyrolyse

▲ ATTENTION

Risque d'incendie! Les restants d'aliments, la graisse et les jus de viande risquent de prendre feu. Essuyer le compartiment de cuisson avec un chiffon humide.

- Retirez les plus importants dégâts alimentaires du four.
- Nettoyez manuellement les joints et l'intérieur de la porte ainsi que le panneau de verre. Ces sections ne

se nettoient pas au cours du cycle Nettoyage Auto par pyrolyse.

- Dégagez toutes pièces lâches de l'intérieur du compartiment de cuisson. Assurez-vous que le compartiment de cuisson est entièrement vide.
- Fermez la porte du four.

Réglage

La fonction « Nettoyage Auto  » peut seulement être lancée lorsque la cavité du four est froide (température ambiante) avec la porte de l'appareil électroménager fermée.

Pour votre sécurité, la porte de l'appareil électroménager est verrouillée au cours de cette opération.

Selon le degré de saleté, vous avez le choix entre trois niveaux différents de puissance pour le cycle d'autonettoyage :

Niveau de puissance	Durée (exclut la période de refroidissement)
élevée	3 heures
moyenne	2 ½ heures
faible	2 heures

1. Retirez les accessoires de la cavité du four.
2. Effleurez la touche tactile ON | OFF.
3. Effleurez la touche tactile MENU.
4. Glissez vers la gauche ou la droite pour sélectionner « Nettoyage Auto  ».
5. Sélectionnez une puissance de nettoyage.
6. Effleurez « Continuer ».
7. Confirmez que vous avez retiré les souillures importantes et les accessoires de la cavité du four.
8. Effleurez la touche tactile START | STOP.
Le verrouillage de la porte est automatiquement activé.
Le programme d'autonettoyage est lancé.

Remarque : À la fin du cycle d'autonettoyage, le four bloquera tout autre cycle d'autonettoyage pendant 24 heures. Pour le four double, si une cavité a effectué un autonettoyage, le cycle d'autonettoyage des deux cavités sera bloqué pendant 24 heures.

Autonettoyage terminé

À la fin du programme d'autonettoyage, un signal sonore retentit et l'appareil électroménager mets automatiquement fin à la commande.

L'appareil électroménager demeure verrouillé au cours de la période de refroidissement. Une fois la cavité du four refroidie, le verrouillage sera débloqué.

Avec un chiffon humide, essuyez le restant de cendres de la cavité du four.

Éviter ces produits nettoyants

Ne pas utiliser les produits nettoyants commerciaux tels que Easy Off®. Ils risquent d'abîmer le fini ou les pièces du four.

Ne pas utiliser moyen de tampons à récurer ou de produits de nettoyage abrasifs.

Dépannage

Il est souvent facile d'expliquer les défaillances. Veuillez consulter le tableau ci-dessous et essayez de corriger vous-même la défaillance avant d'appeler le service après-vente.

▲ AVERTISSEMENT

RISQUE DE CHOC ÉLECTRIQUE

Les réparations non conformes sont sources de danger. Les réparations et le remplacement des câbles endommagés doivent être confiés exclusivement à des techniciens de S.A.V. formés par nous. Si l'appareil est défectueux, débrancher la fiche d'alimentation secteur ou désactiver le coupe-circuit ou le fusible sur le tableau électrique. Appeler le S.A.V.

▲ AVERTISSEMENT

RISQUE DE CHOC ÉLECTRIQUE

- Les travaux sur les appareils électroniques doivent être exécutés par un centre de réparations autorisé.
- Toujours débrancher l'appareil électroménager du réseau électrique pour effectuer des travaux dans la section électronique. Désactiver le disjoncteur ou retirer le fusible du boîtier de fusibles domestique.

Tableau de dépannage

Problème de four	Causes possibles et solutions suggérées
La porte du four est verrouillée et refuse de s'ouvrir, même après le refroidissement.	Mettre le four hors circuit au disjoncteur et attendre cinq minutes. Remettre le disjoncteur en circuit. Le four devrait se réinitialiser et être fonctionnel.
Le four ne chauffe pas.	Vérifier le disjoncteur ou le boîtier à fusibles de la résidence. S'assurer que l'alimentation électrique du four est adéquate. S'assurer que la température du four a été sélectionnée.
Un message apparaît à l'écran indiquant que la température est trop élevée après avoir régler un mode de fonctionnement.	L'appareil électroménager n'a pas suffisamment refroidi. Le laisser refroidir et reprendre le mode de fonctionnement.
La température du four est trop chaude ou trop froide.	Le thermostat du four doit être ajusté. Voir « <i>Température compensée du four</i> », dans la section « <i>Réglages de l'utilisateur</i> ».
L'éclairage du four fonctionne mal.	Remplacer l'ampoule ou la remettre en place si elle a du jeu ou si elle est grillée. Toucher l'ampoule avec les doigts peut la faire griller.
L'éclairage refuse de s'éteindre.	Vérifier s'il y a obstruction de la porte du four. Vérifier si la charnière est tordue.
Impossible de retirer la lentille de la lampe.	Il peut y avoir une accumulation de saleté autour de la lentille. Essuyez la surface du couvercle de la lentille avec un chiffon propre et sec avant d'essayer de l'enlever.
La fonctionnalité d'autonettoyage du four ne fonctionne pas correctement.	Laisser refroidir le four avant d'exécuter le cycle d'autonettoyage. Toujours essuyer les saletés et les déversements importants avant d'exécuter le cycle d'autonettoyage. Si le four est très sale, le programmer pour la durée d'autonettoyage maximum.
L'horloge et la minuterie fonctionnent mal.	S'assurer que l'alimentation électrique du four est adéquate.
« E » et un numéro s'affichent à l'écran et la commande émet un signal sonore.	Il s'agit d'un code d'erreur. Respecter les directives à l'écran. Si le code ne s'éteint pas et qu'aucune directive n'apparaît à l'écran, effleurer INFO pour afficher plus d'informations (le cas échéant) et éteindre le signal sonore. Si le code d'erreur est toujours affiché, inscrire le code de défaillance, éteindre le four et communiquer avec le service après-vente.
Une forte odeur se dégage du four neuf lorsqu'il est mis sous tension.	Cela est normal pour un four neuf et disparaîtra après quelques utilisations. Actionner le cycle d'autonettoyage éliminera aussi l'odeur plus rapidement.

Le panneau de commande ne répond pas lorsqu'une touche est activée.

S'assurer que la surface est propre. Toucher le centre du pavé tactile. Utiliser le plat du doigt.

Le ventilateur fonctionne pendant des modes qui n'utilisent pas la convection.

Sur certains modèles, le ventilateur à convection fonctionne pendant que le four préchauffe en mode de cuisson. Cela est normal.

De l'air chaud ou de la vapeur s'échappe de l'évent du four.

Il est normal de voir ou de sentir de la vapeur ou de l'air chaud s'échapper de l'évent du four. Ne pas obstruer l'évent.

Le ventilateur de refroidissement fonctionne même si le four est éteint.

Cela est normal. Le ventilateur de refroidissement peut encore fonctionner, même après avoir éteint le four, jusqu'au refroidissement suffisant du four.

La porte du four se ferme plus rapidement ou lentement que d'habitude.

Les charnières de la porte à fermeture amortie renferme un fluide amortisseur influencé par les températures. Dans un environnement froid, la porte du four se ferme plus lentement qu'elle ne le ferait dans un environnement chaud. Un environnement plus chaud que normal, comme en cours de cuisson, peut entraîner une fermeture légèrement plus rapide de la porte du four.

Impossible de mettre l'appareil électroménager sous tension ou impossible de le faire fonctionner. Le symbole  apparaît à l'écran.

Le verrouillage du panneau est activé. Appuyez et maintenez la touche tactile VERROUILLER (LOCK) (ou MINUTERIES [TIMERS] si VERROUILLAGE [LOCK] n'est pas offert) enfoncée jusqu'à la disparition du symbole .

L'électroménager ne chauffe pas.  apparaît à l'écran.

Le mode démo est activé dans les réglages de base. Désactiver mode démo dans les réglages du menu.

Temps de fonctionnement maximum excédé

L'appareil électroménager s'éteint automatiquement si aucune durée n'a été réglée et que les réglages n'ont pas été modifiés depuis 24 heures.

Le temps de cuisson actuel, jusqu'à l'arrêt automatique de l'opération, varie selon les réglages sélectionnés.

Un message apparaît à l'écran indiquant l'arrêt automatique du fonctionnement de l'appareil électroménager. Par la suite, le fonctionnement s'arrête.

Éteignez d'abord l'appareil électroménager pour le réutiliser. Pour le redémarrer, réglez la commande voulue.

Éclairage de four

Remplacement de l'ampoule halogène de la paroi latérale du four :

Outils requis



Tournevis à lame plate étroite (extrémité d'au plus de 1/5 po [5 mm] pour pénétrer la fente).

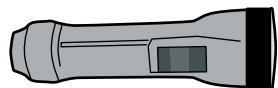
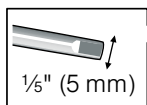

Lampe de poche (pour visualiser les trous d'insertion des broches de l'ampoule).

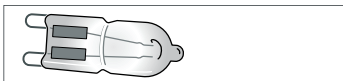

Ampoule halogène G-9

1. Coupez l'alimentation du four au tableau de distribution principal (boîte à fusibles ou boîtier de disjoncteurs).
2. Retirez les trois vis qui retiennent la grille en position dans la cavité du four.

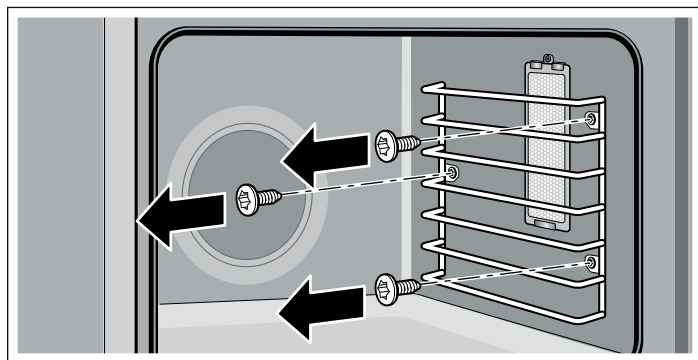

3. Retirez la grille du four pour accéder au boîtier de l'ampoule.

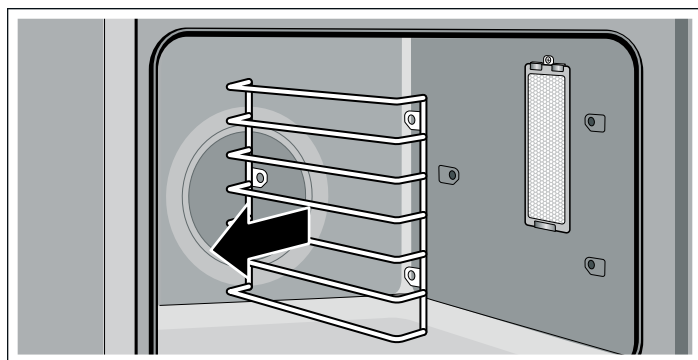

4. Retirez la vis du haut du boîtier de l'ampoule.

5. Insérez l'extrémité du tournevis à lame plate étroite à un angle de 40 degrés entre les clips de métal. La lame du tournevis doit être en mesure de passer entre les clips de métal pour atteindre le loquet interne.

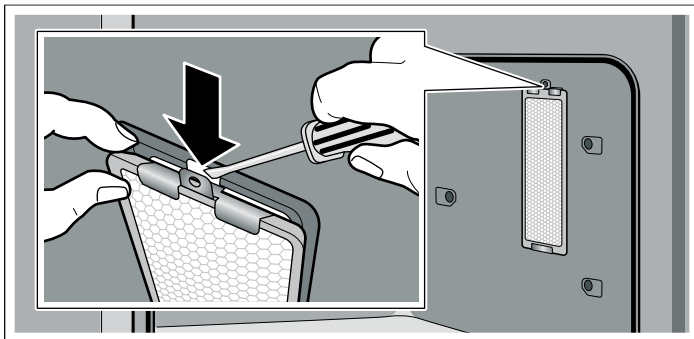

6. Enfoncez la lame du tournevis pour dégager le loquet de la fente dans le boîtier de l'ampoule. Soulever délicatement la lentille en éloignant la poignée du tournevis de la paroi du four.

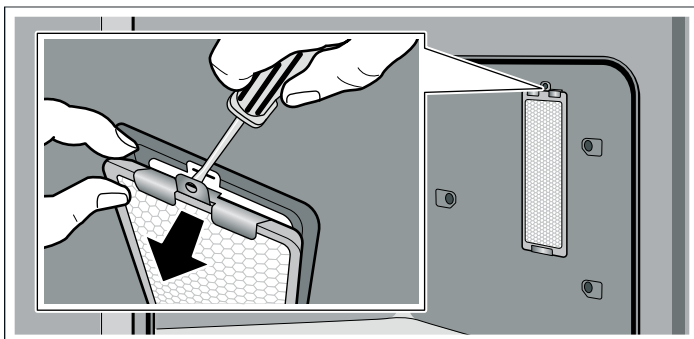

7. Soutenez le couvercle (lentille) de verre pour l'empêcher de tomber. Elle devrait se détacher facilement. Ne essayez pas de le décoller de force.

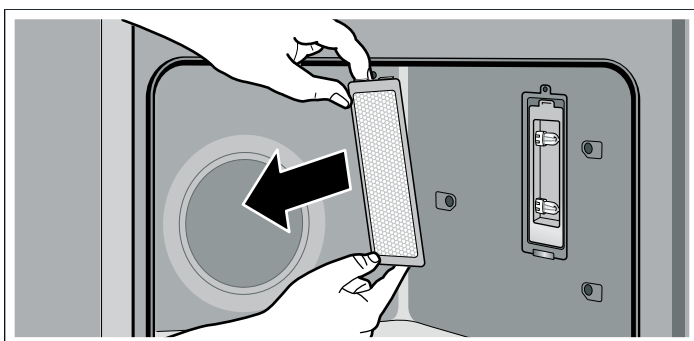

8. Retirez l'ampoule halogène de sa douille.

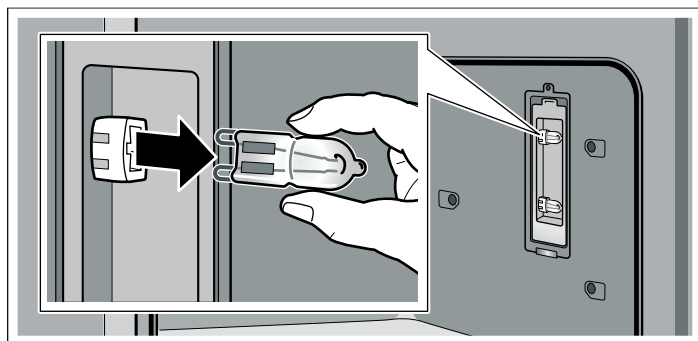

9. Remplacez l'ampoule halogène. Saisissez l'ampoule neuve avec un chiffon propre et sec. Alignez les broches de l'ampoule avec les trous de la douille et enfoncez-les.

Remarque : Un contact direct avec les doigts sur l'ampoule peut entraîner une défaillance précoce.

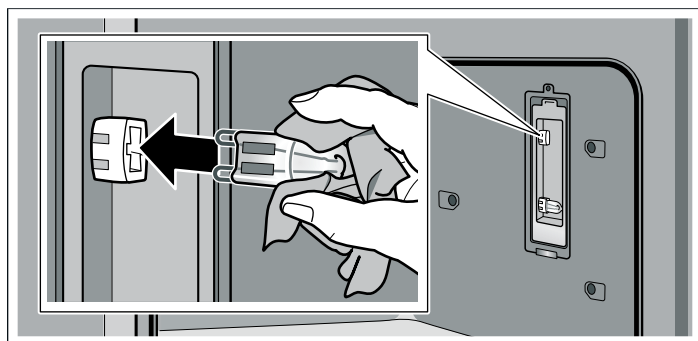

10. Remettez le couvercle de verre en place en l'insérant sur les brides de fixation. Appuyez sur l'extrémité la plus proche de vous pour l'enfoncer sur le boîtier jusqu'à ce que le couvercle s'enclenche. Insérez la vis dans le couvercle de verre et serrez.

11. Remettez la grille du four.

12. Remettez l'alimentation du four au tableau de distribution principal (boîte à fusibles ou boîtier de disjoncteurs).

Plaque signalétique du produit

La plaque signalétique comporte le numéro de modèle et le numéro FD (numéro de production/code unique d'identification) du four. L'image ci-dessous illustre l'emplacement de la plaque signalétique.

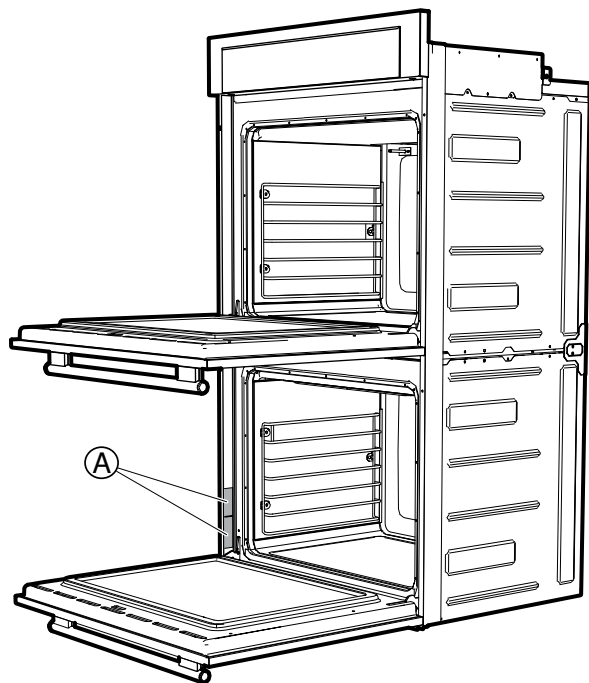

Emplacement de la plaque signalétique

A Plaque signalétique

Numéro de modèle et numéro FD

Le numéro de modèle et le numéro FD de l'appareil électroménager figurent sur la plaque signalétique. Prenez ces numéros en note dans l'espace ci-dessous pour économiser du temps, au cas où l'appareil électroménager aurait besoin de réparations.

No de modèle	No FD
Thermador	800-735-4328
Soutien à la clientèle	

Conservez votre facture ou votre contrat aux fins de validation de garantie si jamais vous avez besoin d'une réparation.

Comment obtenir des services de dépannage ou des pièces

Pour contacter un technicien de dépannage, voir les coordonnées sur la couverture avant du manuel. Lorsque vous téléphonez, soyez prêt à fournir les informations imprimées sur la plaque signalétique de votre produit.

ÉNONCÉ DE LA GARANTIE LIMITÉE

Couverture de la garantie limitée

La garantie limitée fournie par BSH Home Appliances (« Thermador ») dans cet énoncé de garantie limitée s'applique seulement à l'appareil Thermador qui vous a été vendu (« Produit »), pour autant que le produit ait été acheté :

- Pour une utilisation normale, résidentielle (non commerciale), et qu'en fait, en tout temps, a été utilisé pour un usage domestique normal.
- Neuf au moment de la vente au détail (non en montre, « tel quel » ou un modèle retourné antérieurement), qu'il n'est pas destiné à la revente ni à un usage commercial.
- Aux États-Unis ou au Canada et qu'il est demeuré en tout temps dans le pays où l'appareil a été acheté.

Les garanties aux présentes s'appliquent à l'acheteur original du Produit sous garantie et à tout propriétaire successif du produit acheté pour une utilisation résidentielle habituelle et la durée de la garantie.

Assurez-vous de retourner votre carte d'enregistrement; bien qu'il ne soit pas nécessaire d'effectuer une couverture de garantie, il s'agit toutefois du meilleur moyen pour Thermador de vous contacter en cas d'émission d'un avis de sécurité ou d'un rappel de produit.

Durée de la garantie

Thermador garantit que le produit est exempt de défaut de matériau et de fabrication pour une période de sept cent trente (730) jours à compter de la date d'achat. La période susmentionnée commence à partir de la date d'achat et ne doit pas être retenue, retardée, prolongée, ou interrompue pour une raison quelconque.

Ce produit est également garanti comme étant exempt de défaut *esthétique* au niveau du matériau et de la fabrication (par ex. d'égratignures sur l'acier inoxydable, d'imperfections au niveau de la peinture/porcelaine, d'éclats, de bosses ou autres dommages à la finition du produit), pour une période de soixante (60) jours à partir de la date d'achat ou de la date limite pour une construction neuve. La présente garantie *esthétique* exclut les variations légères de couleur causées par les différences inhérentes entre les sections peintes et les sections en porcelaine, de même que les différences causées par l'éclairage de la cuisine, l'emplacement du produit et autres facteurs similaires. La présente garantie *esthétique* exclut spécifiquement tous les appareils en montre, de plancher, « tel quel » et remis à neuf.

Réparation ou remplacement : votre recours exclusif

Pendant ladite période de garantie, Thermador ou un de ses centres de réparation autorisés réparera le produit sans frais (sous réserve de certaines limitations indiquées aux présentes) si le produit présente un défaut de fabrication ou de matériau. En cas d'échec des tentatives raisonnables de réparation du produit, Thermador remplacera le produit (un modèle supérieur peut être mis à disposition, à la seule discrétion de Thermador, moyennant des frais additionnels). Rien dans cette garantie n'exige que les pièces endommagées ou défectueuses soient remplacées par des pièces d'un type ou d'une conception différent de la pièce d'origine. Toutes les pièces et les composants déposés doivent demeurer la seule propriété de Thermador. Toute pièce remplacée et / ou réparée doit être identique à la pièce d'origine à des fins de cette garantie et la garantie ne sera pas prolongée en regard de telles pièces. La seule responsabilité de Thermador, en vertu des présentes, se limite à la réparation des produits défectueux au départ de l'usine, par le biais d'un fournisseur de services agréé Thermador pendant les heures de travail normales. Pour la sécurité et éviter des dommages matériels, Thermador recommande fortement de ne pas réparer le produit soi-même ni de le faire réparer par un centre de réparation non-autorisé; Thermador ne sera pas tenue responsable de réparations ou de travail effectués par un centre de réparation non autorisé. Les centres de service autorisés sont les personnes ou les entreprises qui ont été spécialement formées sur les produits Thermador et qui possèdent, d'après Thermador, une très bonne réputation en matière de service à la clientèle et une capacité technique supérieure (il est à noter qu'il s'agit d'entités indépendantes et non des agents, partenaires, filiales ou représentants de Thermador). Nonobstant ce qui précède, Thermador ne saurait être tenue responsable d'aucune façon si le produit est situé dans une région éloignée (à plus de 100 miles d'un centre de réparation autorisé) ou n'est pas accessible de façon raisonnable, dans un environnement ou un local dangereux, menaçant ou périlleux; dans une telle éventualité, à la demande du consommateur, Thermador pourrait encore payer les frais de main-d'œuvre et de pièces et expédier les pièces au centre de réparation autorisé le plus près, mais le consommateur serait entièrement responsable pour tous les frais de déplacement et autres frais spéciaux encourus par le centre de réparation, en autant qu'il accepte la demande de réparation.

Produit hors garantie

Thermador n'a aucune obligation, conformément à ce que stipule la loi ou tout autre règlement, de faire des concessions, notamment en matière de réparations, de prorata et de remplacement de produit, une fois la garantie expirée.

Exclusions de garantie

La couverture de garantie décrite aux présentes exclut tous les défauts ou dommages dont Thermador n'est pas directement responsable, y compris, sans pour autant s'y limiter, l'un ou plusieurs des points suivants :

- Utilisation du produit autre qu'un usage normal, habituel et de la façon destinée (incluant, sans s'y limiter, toute forme d'utilisation commerciale, d'utilisation ou de rangement d'un produit pour l'intérieur à l'extérieur, d'utilisation du produit de concert avec un transporteur aérien ou marin).
- Mauvaise conduite de toute partie, négligence, mauvaise utilisation, abus, accidents, fonctionnement inadéquat, mauvais entretien, installation inadéquate ou négligente, altération, manquement d'observer les instructions de fonctionnement, mauvaise manipulation, service non autorisé (incluant réparation par le consommateur ou exploration du fonctionnement interne du produit).
- Réglage, modification ou altération de tout type.
- Non conformité aux normes fédérales, provinciales, municipales ou électriques en vigueur au pays, aux codes de plomberie ou du bâtiment, aux réglementations ou aux lois, incluant le non respect d'installer le produit en stricte conformité avec les codes et les réglementations du bâtiment et d'incendie locaux.
- Bris et usure normaux, déversements d'aliments ou de liquides, accumulations de graisse ou d'autres substances dans, sur ou autour du Produit.
- Toute force ou tout facteur externe, élémentaire et / ou environnemental, incluant sans limitation, la pluie, le vent, le sable, les inondations, les incendies, les coulées de boue, le gel, l'humidité excessive ou l'exposition prolongée à l'humidité, la foudre, les surtensions, les problèmes de structure autour de l'appareil et les désastres naturels.

En aucun cas, Thermador ne sera tenue responsable de dommages matériels aux environs, incluant aux armoires, aux planchers, aux plafonds et aux autres objets ou structures avoisinant le Produit. Également exclus de la garantie sont les Produits dont les numéros de série ont été modifiés, effacés ou enlevés; les demandes de réparations pour enseigner le fonctionnement du Produit ou les visites où il n'y a aucun problème avec le produit; la correction de problèmes d'installation (le consommateur est seul responsable pour toute structure et tout réglage du Produit, incluant l'électricité, la plomberie et les autres raccordements nécessaires, pour une fondation / plancher approprié[e], et pour toute modification incluant, sans limitation, armoires, murs, planchers, tablettes, etc.) et le réenclenchement de disjoncteurs ou le remplacement de fusibles.

DANS LA MESURE AUTORISÉE PAR LOI, LA PRÉSENTE GARANTIE PRÉCISE LES RECOURS EXCLUSIFS DONT VOUS DISEPOSEZ À L'ÉGARD DU PRODUIT, QUE LA DEMANDE SOIT FONDÉE SUR UN CONTRAT OU DÉLIT (Y COMPRIS RESPONSABILITÉ ABSOLUE OU NÉGLIGENCE) OU AUTRE. LA PRÉSENTE GARANTIE REMPLACE TOUTES LES AUTRES GARANTIES, EXPRESSES OU IMPLICITES. TOUTES GARANTIES IMPLICITES AUX TERMES DE LA LOI, QUE SE SOIT LES GARANTIES DE QUALITÉ MARCHANDE OU D'APTITUDE À UN USAGE PARTICULIER, OU AUTRES, SONT LIMITÉES DANS LE TEMPS À LA DURÉE DE CETTE GARANTIE LIMITÉE EXPRESSE. LE FABRICANT NE SERA EN AUCUN CAS RESPONSABLE DE

DOMMAGES CONSÉCUTIFS, SPÉCIAUX, ACCESSOIRES, INDIRECTS OU DE « PERTES COMMERCIALES » ET / OU DE DOMMAGES PUNITIFS, DE PERTES OU DE DÉPENSES, Y COMPRIS SANS S'Y LIMITER, ABSENCE DU TRAVAIL, FRAIS D'HÔTEL ET / OU FRAIS DE RESTAURANT, FRAIS DE REMANIEMENT EN EXCÉDENT DES DOMMAGES DIRECTS QUI SONT DÉFINITIVEMENT CAUSÉS EXCLUSIVEMENT PAR Thermador, OU AUTREMENT. CERTAINS ÉTATS N'AUTORISENT PAS L'EXCLUSION OU LA LIMITATION DE DOMMAGES ACCESSOIRES OU CONSÉCUTIFS, ET CERTAINS ÉTATS N'AUTORISENT PAS LA LIMITATION DE LA DURÉE DES GARANTIES IMPLICITES. PAR CONSÉQUENT, LES EXCLUSIONS OU LES LIMITES SUSMENTIONNÉES POURRAIENT NE PAS VOUS

CONCERNER. LA PRÉSENTE GARANTIE VOUS DONNE DES DROITS PRÉCIS RECONNUS PAR LA LOI ET VOUS POUVEZ ÉGALEMENT AVOIR D'AUTRES DROITS QUI VARIENT D'UN ÉTAT À L'AUTRE.

Aucune tentative de modifier, changer ou amender la présente garantie ne peut être valide sans le consentement écrit autorisé par un dirigeant de BSH.

Comment obtenir une réparation sous garantie :

Pour obtenir une réparation sous garantie pour votre produit, communiquez avec le département de service après-vente de Thermador : Appelez 1-800-735-4328 pour planifier une réparation.

Soutien THERMADOR®

Dépannage

Nous sommes conscients que vous avez investi des sommes considérables dans votre cuisine. Nous nous engageons à vous offrir, ainsi qu'à votre appareil, un service de dépannage qui vous permettra de profiter de votre cuisine pendant de nombreuses années.

N'hésitez pas à communiquer avec notre service à la clientèle STAR® si vous avez des questions ou dans l'éventualité peu probable où votre appareil THERMADOR® nécessiterait de l'entretien. Notre équipe de dépannage se fera un plaisir de vous aider.

États-Unis

800-735-4328

www.thermador.com/support

Canada

800-735-4328

www.thermador.ca

Pièces et accessoires

Pour vous procurer des pièces, des filtres, du détartrant, des produits nettoyants pour l'acier inoxydable et autres, rendez-vous sur la boutique en ligne THERMADOR® ou communiquez avec nous par téléphone.

États-Unis

<http://store.thermador.com/us>

Canada

- Si vous résidez dans les provinces de l'Atlantique, en Ontario ou au Québec, communiquer avec :

Marcone

1.800-287-1627

- Si vous résidez dans un territoire, au Manitoba, en Saskatchewan, en Alberta ou en Colombie-Britannique, communiquer avec :

Reliable Parts

800-663-6060



1901 MAIN STREET, SUITE 600 IRVINE, CA 92614 // 1-800-735-4328 // WWW.THERMADOR.COM

© 2020 BSH HOME APPLIANCES CORPORATION

8001213473 en-us, fr-ca 001126