

# Gas Slide-in Range

---

User manual

NSG6\*\*83\*\*\*\*\*

---



**SAMSUNG**

## **⚠ WARNING**

**Never Operate the Top Surface Cooking Section of this Appliance Unattended.**

- **Failure to follow this warning statement could result in fire, explosion, or burn hazard that could cause property damage, personal injury, or death.**
- **If a fire should occur, keep away from the appliance and immediately call your fire department.**

**DO NOT ATTEMPT TO EXTINGUISH AN OIL/GREASE FIRE WITH WATER.**

**WARNING:** If the information in this manual is not followed exactly, a fire or explosion may result causing property damage, personal injury, or death.

- **DO NOT** store or use gasoline or other flammable vapors and liquids in the vicinity of this or any other appliance.
- **WHAT TO DO IF YOU SMELL GAS:**
  - **DO NOT** try to light any appliance.
  - **DO NOT** touch any electrical switch.
  - **DO NOT** use any phone in your building.
  - Immediately call your gas supplier from a neighbor's phone. Follow the gas supplier's instructions.
  - If you cannot reach your gas supplier, call the fire department.
- Installation and service must be performed by a qualified installer, service agency, or the gas supplier.

## **ANTI-TIP DEVICE**

**⚠ WARNING:** To reduce the risk of tipping the range, the range must be secured by a properly installed Anti-Tip device. **AFTER THE RANGE HAS BEEN INSTALLED, CONFIRM THAT THE ANTI-TIP DEVICE HAS BEEN PROPERLY INSTALLED AND VERIFY THAT THE ANTI-TIP DEVICE IS PROPERLY ENGAGED.** Refer to the installation manual for instructions.

- a) If the Anti-Tip device is not installed, a child or adult can tip the range and be killed.
- b) Verify the Anti-Tip device has been properly installed and engaged at right rear (or left rear) of the range bottom.
- c) If you move the range and then move it back into place, ensure the Anti-Tip device is re-engaged at the right or left rear of the range bottom.
- d) Do not operate the range without the Anti-Tip device in place and engaged.
- e) Failure to do so can result in death or serious burns to children or adults.



---

## Regulatory Notice

---

### Radio Apparatus Notice

#### CAUTION

Any changes or modifications not expressly approved by the party responsible for compliance could void the user's authority to operate the equipment.

The remote enable equipment installed on this product complies with Part 15 of FCC Rules and Innovation, Science and Economic Development Canada's license-exempt RSS(s). Operation is Subject to following two conditions:

- 1)** This equipment may not cause harmful interference, and
- 2)** This equipment must accept any interference received including interference that cause undesired operation.

For products available in the US/Canadian markets, only channels 1~11 are available. You cannot select any other channels.



#### WARNING

**Do not step, lean, or sit on the oven door of the range.** You can cause the range to tip, resulting in burns or serious injuries.

Confirm that the Anti-Tip device is installed properly. Then, to verify that the Anti-Tip device is engaged, grasp the top rear edge of the range and carefully attempt to tilt it forward. The Anti-Tip device should prevent the range from tilting forward more than a few inches.

If you pull the range out from the wall for any reason, make sure the Anti-Tip device is properly engaged when you push the range back against the wall. If it is not, there is a risk of the range tipping over and causing injury if you or a child stand, sit, or lean on an open door.

Never completely remove the leveling legs. If you remove the leveling legs, the range will not be secured by the Anti-Tip device properly.

## Regulatory Notice

---

### **Radio Apparatus STATEMENT:**

This equipment has been tested and found to comply within the limits for a Class B digital device, pursuant to part 15 of the FCC Rules and Canadian ICES-003. These limits are designed to provide reasonable protection against harmful interference in a residential installation.

This equipment generates, uses, and can radiate radio frequency energy and, if not installed and used in accordance with the instructions, may cause harmful interference to radio communications. However, there is no guarantee that interference will not occur in a particular installation. If this equipment does cause harmful interference to radio or television reception, which can be determined by turning the equipment off and on, the user is encouraged to try to correct the interference by one or more of the following measures:

- Reorienting or relocating the receiving antenna
- Increasing the separation between the equipment and receiver
- Connecting the equipment to an outlet that is on a different circuit than the radio or TV
- Consulting the dealer or an experienced radio/TV technician for help.

---

### **RADIATION EXPOSURE STATEMENT:**

This equipment complies with FCC and IC RSS-102 radiation exposure limits set forth for an uncontrolled environment. This equipment should be installed and operated so there is at least 8 inches (20 cm) between the radiator and your body. This device and its antenna(s) must not be co-located or operated in conjunction with any other antenna or transmitter.

---

## **Key features**

### **Bigger is better**

With a capacity of 6.0 cubic feet, this Samsung gas oven range offers more space than many other leading brands in the United States and Canadian markets. The enhanced capacity means a better cooking experience.

### **A cooktop with 5 burners**

Power burners, simmer burners, as well as a center oval burner provide flexible cooktop heat for a variety of cookware. The center oval burner delivers heat evenly over a large area, and provides the optimum temperatures for griddle cooking.

### **Enhanced convenience with easy maintenance**

The Samsung gas oven range combines all the benefits of 3 separate home appliances - a gas range, a gas oven, and a storage drawer - to maximize customer convenience with its careful, stylish design.



# Contents

## Important safety information **7**

Read all instructions before using this appliance	7
Symbols used in this manual	7
California Proposition 65 Warning	7
Commonwealth of Massachusetts	7
General safety	7
Fire safety	8
Gas safety	9
Electrical and grounding safety	9
Installation safety	10
Location safety	10
Cooktop safety	11
Oven safety	12
Storage drawer safety	13
Self-cleaning oven safety	13

## Overview **14**

Layout	14
What's included	14
Control panel	15

## Before you start **15**

Clock	15
Oven vent/cooling vent	16

## Cooktop **16**

Ignition	17
Cookware	18
Griddle	19

## Gas oven **20**

Using the oven racks	21
Cooking mode	22
Recipe guide	24
Air Fry mode	25
Cooking options	27
Timer	27
Special features	29
Changing settings	32
Smart control	35
Voice control	36

## Maintenance **36**

Cleaning	36
Self-cleaning	41
Replacing the oven light	43
Removing and reinstalling the oven door	44

## Troubleshooting **45**

Checkpoints	45
Information codes	50

## Warranty (U.S.A) **51**

## Warranty (CANADA) **53**

## Appendix **55**

Open Source Announcement	55
--------------------------	----

# Important safety information

## Read all instructions before using this appliance

- All electrical and gas equipment with moving parts can be dangerous. Please read the important safety instructions for this appliance in this manual. The instructions must be followed to minimize the risk of injury, death, or property damage.
- Save this manual. Please Do Not Discard.

## Symbols used in this manual

### WARNING

Hazards or unsafe practices that may result in severe personal injury or death.

### CAUTION

Hazards or unsafe practices that may result in electric shock, personal injury, or property damage.

### NOTE

Useful tips and instructions.

These warning icons and symbols are here to prevent injury to you and others. Please follow them explicitly. After reading this section, keep it in a safe place for future reference.

## California Proposition 65 Warning

### WARNING

Cancer and Reproductive Harm - [www.P65Warnings.ca.gov](http://www.P65Warnings.ca.gov)

## Commonwealth of Massachusetts

This product must be installed by a licensed plumber or gas fitter qualified or licensed by the State of Massachusetts. When using ball-type gas shut-off valves, you must use the T-handle type. Multiple flexible gas lines must not be connected in series.

## General safety

### WARNING

To reduce the risk of fire, electric shock, personal injuries, and/or death, observe the following precautions.

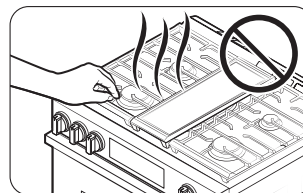

- **Do not touch** any part of the range, including but not limited to, oven burners, surface burners, or interior surfaces during or immediately after cooking.
- **Know** the location of the gas shut-off valve and how to shut it off.
- **Make sure** the **Anti-Tip device** is properly installed on the range. See the installation instructions for more information.
- **Do not let children near** the range. Do not let children play with the range or any part(s) of the range. Do not leave children unattended in an area where the range is in use. For children's safety, we recommend utilizing the control/door lockout feature.
- **Remove** all packaging materials from the range before operating to prevent ignition of these materials. Keep all packaging materials out of children's reach. Properly dispose the packaging materials after the range is unpacked.
- **Do not store** any object of interest to children on the cooktop or backguard of the range. Children climbing on the range to reach items could be killed or seriously injured.
- **Do not operate** the range if the range or any part of the range is damaged, malfunctioning, or missing parts.
- **Do not use** the range as a space heater. Use the range for cooking only.
- **Do not use** oven cleaners or oven liners in or around any part of the oven.
- **Use** only dry pot holders. Pot holders with moisture in them can release steam and cause burns if they come in contact with hot surfaces. Keep pot holders away from open flames when lifting cookware. **Never use** a towel or bulky cloth in place of a pot holder.
- **Do not use** the range to heat unopened food containers.
- **Do not strike** the oven glass.
- When disposing of the range, **cut off** the power cord and **remove** the door to prevent children and animals from getting trapped.
- **Unplug** or **disconnect** power before servicing.

## Important safety information

- **Make sure** all meat and poultry is cooked thoroughly. Meat should always be cooked to an internal temperature of 160 °F (71 °C). Poultry should always be cooked to an internal temperature of 180 °F (82 °C).
- Do not make any attempt to operate the electric ignition oven during an electrical power failure.
- Keep the appliance area clear and free of combustible materials, gasoline, and other flammable vapors and liquids.
- **Teach** children not to touch or play with the controls or any part of the range. We recommend you utilize the control / door lockout feature to reduce the risk of misuse by children.
- **Do not** lean on the range as you may turn the control knobs inattentively.
- **Do not** stand on top of the appliance or place objects (such as laundry, an oven cover, lighted candles, lighted cigarettes, dishes, chemicals, metal objects, etc.) on the appliance.
  - Items, such as a cloth, may get caught in the door.
  - This may result in electric shock, fire, problems with the product, or injury.
- Take care not to hurt yourself when cleaning the appliance (externally or internally). You may hurt yourself on the sharp edges of the appliance.
- The range can get hot while in use, so for safety reasons, children or people who are not good at handling should not use it alone.
- If a pet touches the operator, the product may operate unintentionally, so be careful not to allow the pet to access the product.

## Fire safety

### ⚠ WARNING

To reduce the risk of fire, electric shock, personal injuries, and/or death, observe the following precautions.

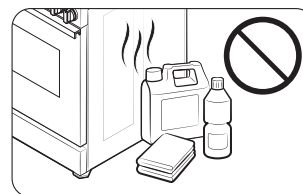

- **Do not store, place or use** flammable or combustible materials such as charcoal, paper, plastic, pot holders, linens, curtains, gasoline or other flammable vapors or liquids near or inside the range.
- **Do not wear** loose fitting or hanging garments while using the range.
- To avoid grease buildup, **regularly clean** the vents.
- **Do not let** pot holders or other flammable materials touch a heating element. Do not use a towel or other bulky cloths in place of a pot holder.
- **Do not use** water on a grease fire. To put out a grease fire, turn off the heat source and smother the fire with a tight-fitting lid or use a multipurpose dry chemical or foam-type fire extinguisher.
- If a grease fire should occur in the oven, **turn off the oven** by pressing the **Stop/Clear** pad. **Keep** the oven door closed until the fire goes out. If necessary, **use** a multipurpose dry chemical or foam-type **fire extinguisher**.
- **Do not heat** unopened food containers. The buildup of pressure may cause the containers to burst and result in injury.
- **NEVER use** this appliance as a space heater to heat or warm the room. Doing so may result in carbon monoxide poisoning and overheating of the oven. Do not use the oven for storage. Paper and other flammable items stored in the oven can ignite.
- **Do not** leave items such as paper, cooking utensils or food in the oven when not in use. Items stored in an oven can ignite.
- **Do not put** any combustible material or items around the range.



## Gas safety

### ⚠ WARNING

To reduce the risk of fire, electric shock, personal injuries, and/or death, observe the following precautions.

#### If you smell gas:

- **Close the valve** and do not use the range.
- **Do not light** a match, candle, or cigarette.
- **Do not turn on** any gas or electric appliances.

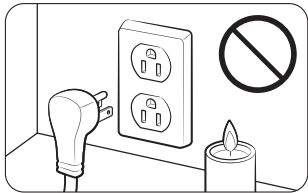

- **Do not touch** any electrical switches or plug a power cord into an outlet.
- **Do not use** any phone in your building.
- **Evacuate** the room, building, or area of all occupants.
- **Immediately call** your gas supplier from a neighbor's phone. Follow the gas supplier's instructions.
- If you cannot reach your gas supplier, call the fire department.

#### Checking for gas leaks

Leak testing of the appliance must be conducted according to the manufacturer's instructions. **Do not use** a flame to check for gas leaks. Use a brush to spread a soapy water mixture around the area you are checking. If there is a gas leak, you will see small bubbles in the soapy water mixture at the leak point.

## Electrical and grounding safety

### ⚠ WARNING

To reduce the risk of fire, electric shock, personal injuries, and/or death, observe the following precautions.

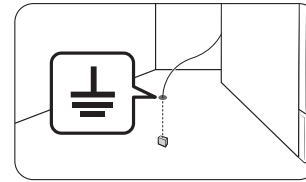

- Plug the range into a grounded 3-prong outlet.
- **Do not remove** the ground prong.
- **Do not use** an adapter or an extension cord.
- **Do not use** a damaged power plug, power cord, or loose power outlet.
- **Do not modify** the power plug, power cord, or power outlet in any way.
- **Do not put** a fuse in a neutral or ground circuit.
- Use a dedicated 120-volt, 60-Hz, 20-amp, AC electrical circuit with a time-delay fuse or circuit breaker for this range. Do not plug more than one appliance into this circuit.
- **Do not connect** the ground wire to plastic plumbing lines, gas lines, or hot water pipes.
- This range **must be Earth grounded**. In the event of a malfunction or breakdown, grounding will reduce the risk of electrical shock by providing a path for the electric current. This range is equipped with a cord having a grounding plug. The plug must be firmly plugged into an outlet that is properly installed and grounded in accordance with the local codes and ordinances. If you are unsure whether your electrical outlet is properly grounded, have it checked by a licensed electrician.
- The range is supplied with a 3-pronged grounded plug. This cord must be plugged into a mating, grounded 3-prong outlet that meets all local codes and ordinances. If codes permit the use of a separate ground wire, we recommend that a qualified electrician determine the proper path for this ground wire.
- Electrical service to the range must conform to local codes. Barring local codes, it should meet the latest ANSI/NFPA No. 70 - Latest Revision (for the U.S.) or the Canadian Electrical Code CSA C22.1 - Latest Revisions.
- It is the personal responsibility of the range owner to provide the correct electrical service for this range.

# Important safety information

## Installation safety

### ⚠ WARNING

To reduce the risk of fire, electric shock, personal injuries, and/or death, observe the following precautions.

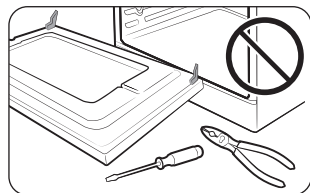

- Have your range installed and properly grounded by a **qualified installer**, in accordance with the installation instructions. Any adjustment and service should be performed only by qualified gas range installers or service technicians.

- **Do not attempt** to service, modify, or replace your range or any part of your range unless it is specifically recommended in this manual. All other service should be referred to a qualified technician.
- Always use new flexible connectors when installing a gas appliance. **Do not use** old flexible connectors.
- **Make sure** the Anti-Tip device is properly installed on the range. See the installation instructions for more information.
- Due to the size and weight of the range, have **two or more people** move the range.
- **Remove** all tape and packaging materials.
- **Remove** all accessories from the cooktop, oven, and/or lower drawer. Grates and griddles are heavy. Use caution when handling them.
- **Make sure** no parts came loose during shipping. Do not install in an area exposed to dripping water or outside weather conditions.
- **Make sure** your range is correctly installed and adjusted by a qualified service technician or installer for the type of gas (natural or LP) you will use. For your range to utilize LP gas, the installer must replace the 5 surface burner orifices and 2 oven orifices with the provided LP orifice set, and reverse the GPR adapter. These adjustments must be made by a qualified service technician in accordance with the manufacturer's instructions and all codes and requirements of the authority having jurisdiction. The qualified agency performing this work assumes the gas conversion responsibility.

- Installation of this range must conform with local codes or, in the absence of local codes, with the National Fuel Gas Code, ANSI Z223.1/NFPA.54, latest edition. In Canada, installation must conform with the current Natural Gas Installation Code, CAN/CGA-B149.1, or the current Propane Installation Code, CAN/CGA-B149.2, and with local codes where applicable. This range has been design-certified by ETL according to ANSI Z21.1, latest edition, and Canadian Gas Association according to CAN/CGA-1.1, latest edition.

## Location safety

### ⚠ WARNING

To reduce the risk of fire, electric shock, personal injuries, and/or death, observe the following precautions.

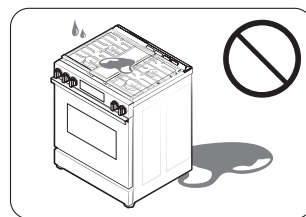

- This range is for indoor, household use only. **Do not install** the range in areas exposed to the weather and/or water.
- **Do not install** the range in a place which is exposed to a strong draft.
- Select a level, well-constructed floor that can support the range's weight. Synthetic flooring, such as linoleum, must withstand 180 °F (82 °C) temperatures without shrinking, warping, or discoloring. **Do not install** the range directly over interior kitchen carpeting unless a sheet of ¼ inch plywood or a similar insulator is placed between the range and carpeting.
- Select a location where a grounded, 3-prong outlet is easily accessible.
- If the range is located near a window, **do not hang** long curtains or paper blinds on that window.
- **Do not block or cover** the vents (air openings) located at the rear of the range and at the top and bottom of the door. The vents allow for air circulation that is necessary for the range to operate properly with correct combustion. Blocking or covering the vents may cause incorrect combustion which could result in gas leaks and fire.

- **Make sure** the wall coverings around the range can withstand heat up to 200 °F (93 °C) generated by the range.
- Cabinet storage above the surface of the range should be avoided. If cabinet storage above the range is necessary, allow a minimum clearance of 40 inches (102 cm) between the cooking surface and the bottom of the cabinets or install a range hood that projects horizontally a minimum of 5 inches (12.7 cm) beyond the bottom of the cabinets.
- **Locate** the range out of kitchen traffic paths and drafty locations to prevent poor air circulation.
- If the range is located near a window, NEVER hang long curtains or paper blinds on that window. They could blow over the surface burners and ignite, causing a fire hazard.

## Cooktop safety

### ⚠ WARNING

To reduce the risk of fire, electric shock, personal injuries, and/or death, observe the following precautions.

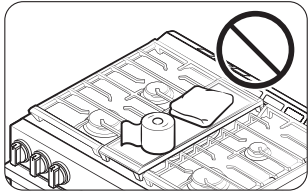

- **Make sure** all burners are off when you are not using the range.
- **Do not use** aluminium foil to line the grates or any part of the cooktop. This can cause carbon monoxide poisoning. Aluminum foil linings may also trap heat, causing a fire hazard. **Do not leave** burners unattended on medium or high heat settings.
- Before igniting the burners, **make sure** all burner caps are properly in place and all burners are level.
  - If you set and use the knob button of safety knob, the original safety function does not work normally.
- **Always use** the Lite position when igniting the burners and make sure the burners have ignited. If ignition fails, turn the knob to Off and wait until the gas has dissipated.

- When you set a burner to simmer, **do not turn** the knob quickly. Make sure the flame stays on.
- **Do not place** any objects other than cookware on the cooktop.
- This cooktop is designed for use with a wok or wok ring attachment.
- To flame food, you must have a ventilation hood. When you flame food, the hood must be on.
- Before removing or changing cookware, turn off the burners.
- Remove food and cookware immediately after cooking.
- Before removing any parts of the burner for cleaning, make sure the range is off and completely cool.
- After cleaning the burner head, make sure it is completely dry before reassembling.
- **Make sure** the spark mark on the dual burner head is placed beside the electrode when it is assembled.
- To avoid carbon monoxide poisoning, do not pour water into the cooktop well while cleaning.
- Select cookware that is designed for range top cooking. Use cookware that is large enough to cover the burner grates. Adjust the burner flames so that the flames do not extend beyond the bottom of the cookware.
- To avoid cookware discoloration, deformity, and/or carbon monoxide poisoning, do not use cookware that is substantially larger than the grate.
- Make sure cookware handles are turned to the side or rear of the cooktop, but not over other surface burners.
- Stand away from the range while frying.
- Always heat frying oils slowly, and watch as they heat. If you are frying foods at high heat, carefully watch during the cooking process. If you are going to use a combination of fats or oils when frying, mix them together before heating.
- Use a deep-fryer thermometer whenever possible. This prevents overheating the fryer beyond the smoking point.
- Use a minimum amount of oil when shallow pan-frying or deep-frying. Avoid cooking unthawed food or food with excessive amounts of ice.
- Before moving cookware full of fats or oils, make sure it has completely cooled.



## Important safety information

- To prevent delayed eruptive boiling, always allow heated liquids to stand at least 20 seconds after you have turned off the burner so that the temperature in the liquid can stabilize. In the event of scalding, follow these first aid instructions:
  1. Immerse the scalded area in cool or lukewarm water for at least 10 minutes.
  2. Do not apply any creams, oils, or lotions.
  3. Cover with a clean, dry cloth.

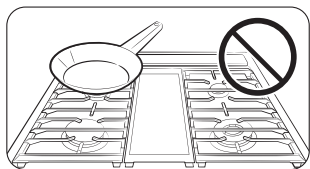

- Place pots in the center of the grate. Do not place a pot larger than 9" in diameter on the rear burners. If you place an oversized pot in the wrong position, it might disrupt necessary air circulation and make the flame on the burner sputter and burn inefficiently.

- **Do not wear** loose or hanging garments when using the range. They could ignite and burn you if they touch a surface burner.
- **Do not leave** plastic items on top of the range. Hot air from the vents on top of the range can melt the plastic and may cause pressure build-up in closed plastic containers. The melted plastic may clog the vents at the rear of the range. Clogged vents may cause incorrect combustion which could result in gas leaks and fire. And you may get severe burns if you touch the surfaces near the vent while the oven is operating.
- **Do not place** portable appliances, or any other object other than cookware on the cooktop. Damage or fire could occur if the cooktop is hot.
- **Always make sure** foods being fried are thawed and dry. Moisture of any kind can cause hot fat to bubble up and over the sides of the pan.
- **Always make sure** the controls are off and the grates are cool before you remove them to prevent any possibility of being burned.
- **Do not put** any combustible material or items around the range.
- **Take care** that your hands do not touch the burners when they are on. Turn off the burners when you change a pan or pot.
- To warm liquid, such as sauces, stir it while warming.
- Opening a window or turning on a ventilation fan or hood is recommended when using the cooktop.

## Oven safety

### ⚠ WARNING

To reduce the risk of fire, electric shock, personal injuries, and/or death, observe the following precautions.

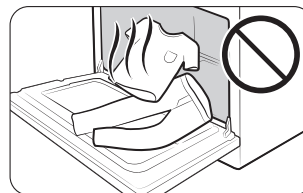

- **Do not use** the oven for non-cooking purposes such as drying clothes or storage. Use the oven for cooking only.
  - **Make sure** the inner portion of the split oven-rack is in the proper position within the outer rack.
  - **Make sure** the oven racks are placed on the same level on each side.
  - **Do not damage, move, or clean** the door gasket.
- **Do not spray** water on the oven glass while the oven is on or just after you have turned it off.
  - **Do not use** aluminium foil or foil liners anywhere in the oven. Do not use aluminium foil or similar material to cover any holes or passages in the oven bottom or to cover an oven rack. This can cause carbon monoxide poisoning. Aluminum foil linings may also trap heat, causing a fire hazard.
  - Stand away from the oven when opening the oven door.
  - Keep the oven free from grease buildup.
  - When repositioning the oven racks, **make sure** the oven is completely cool.
  - **Only use** cookware that is recommended for use in gas ovens.
  - To avoid damaging the burner control knobs, always bake and/or broil with the oven door closed.
  - **Do not broil** meat too close to the burner flame. Trim excess fat from meat before cooking.
  - When using cooking or roasting bags in the oven, follow the manufacturer's directions.
  - **NEVER cover** any slots, holes, or passages in the oven bottom or cover an entire rack with material, such as aluminum foil. Doing so blocks air flow through the oven and may cause carbon monoxide poisoning. Aluminum foil linings may also trap heat, causing a fire hazard.
  - Opening a window or turning on a ventilation fan or hood is recommended when using the oven.

---

## Storage drawer safety

---

### ⚠ WARNING

To reduce the risk of fire, electric shock, personal injuries, and/or death, observe the following precautions.

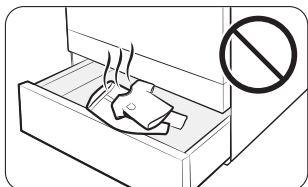

- **Do not use** the drawer for non-cooking purposes such as drying clothes or storage. Use the drawer for cooking purposes only.
- **Do not touch** the interior drawer surface or heating element. These surfaces may be hot and could burn you.

- To avoid steam burns, use caution when opening the drawer.
- **Do not use** aluminium foil to line the drawer.
- **Do not put** the drawer in the oven. Do not put the drawer in the oven during a self-cleaning cycle.
- **Do not leave** containers of fat drippings in or near the drawer.

---

## Self-cleaning oven safety

---

### ⚠ WARNING

To reduce the risk of fire, electric shock, personal injuries, and/or death, observe the following precautions.

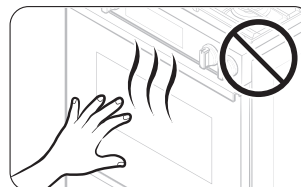

- The self-cleaning feature operates the oven at temperatures high enough to burn away food soils in the oven. The range is extremely hot during a self-cleaning cycle. **Do not touch** any surfaces of the range during a self-cleaning cycle.
- Keep children away from the oven during a self-cleaning cycle.
- Before starting a self-cleaning cycle, **remove** all racks, cookware, and utensils from the oven. Only porcelain-coated oven racks may be left in the oven.
- Before starting a self-cleaning cycle, wipe grease and food soils from the oven.
- **Do not** put the lower drawer into the oven cavity when you run a self-cleaning cycle.
- When opening the door after a self-cleaning cycle, stand away from the oven.
- If the self-cleaning cycle malfunctions, turn off the oven, disconnect the power supply, and contact a qualified service technician.
- Turn off the surface burner while the oven is performing a self cleaning cycle. Self-Clean will not operate if a surface burner is on.
- Opening a window or turning on a ventilation fan or hood is recommended during and after self-cleaning.

# Overview

## Layout

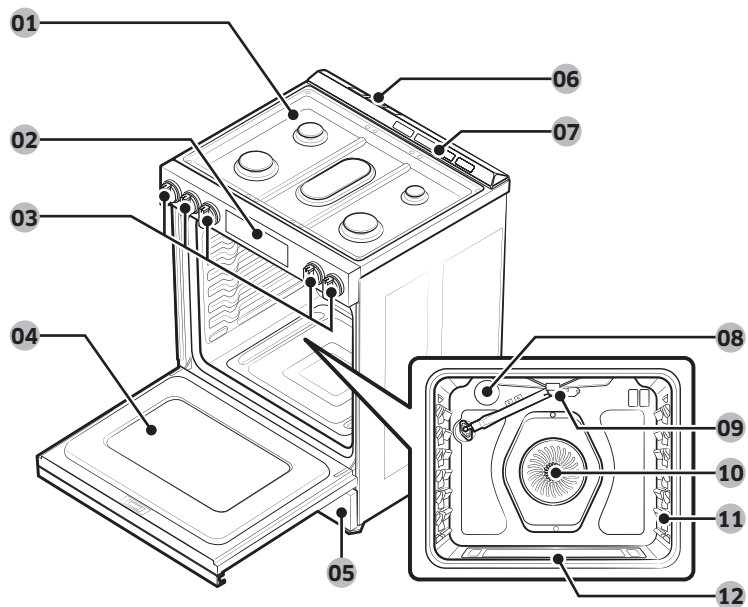

## What's included

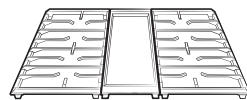

Surface burner  
grates (2) \* and  
griddle (1) \*

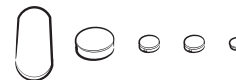

Surface burners and  
caps (5) \*

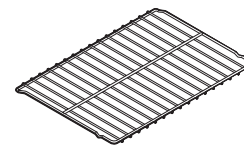

Flat rack (1) \*

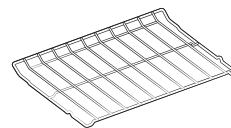

Broil Rack (1) \*

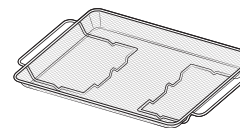

Air Fry tray (1) \*

### NOTE

If you need an accessory marked with an asterisk (\*), you can buy it from the Samsung Contact Center (1-800-SAMSUNG (726-7864)).

- |                               |                            |  |
|-------------------------------|----------------------------|--|
| <b>01</b> Surface burners     | <b>02</b> Control panel    | <b>03</b> Surface burner knobs (5 pcs) |
| <b>04</b> Removable oven door | <b>05</b> Storage drawer   | <b>06</b> Cooling vent                 |
| <b>07</b> Oven vents          | <b>08</b> Oven light       | <b>09</b> Broil oven burner            |
| <b>10</b> Convection fan      | <b>11</b> Oven rack system | <b>12</b> Bake oven burner             |



## Control panel

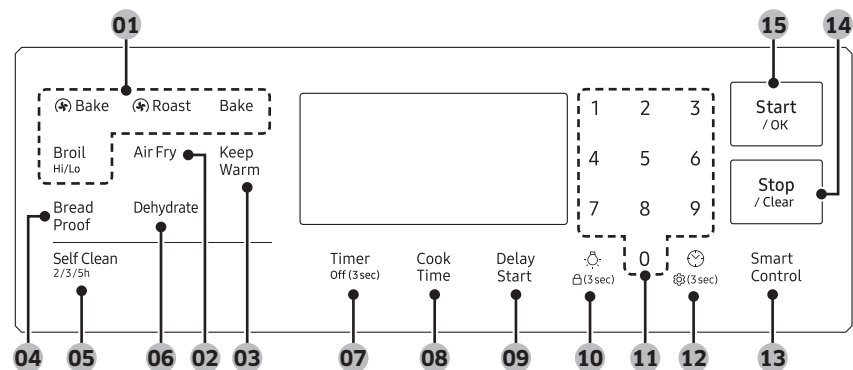

- 01 Oven modes:** Activates each oven mode (Convection Bake, Convection Roast, Bake or Broil).
- 02 Air Fry:** Activates Air Fry mode.
- 03 Keep Warm:** Keep Cooked food warm at lower temperature at 175 °F (80 °C).
- 04 Broil Hi/Lo:** Activates the Broil function.
- 05 Self Clean:** Burn off food residues in the oven at very high temperatures.
- 06 Dehydrate:** Activates the Dehydrate function.
- 07 Timer:** Activates or deactivates the timer.
- 08 Cook Time:** Set the cooking time.
- 09 Delay Start:** Set the oven to start at a certain time.
- 10 Oven Light:** Turn on/Turn off the oven light.
- 11 Numbers:** Use to set the times, temperatures, or presets.
- 12 Clock:** Set the clock time.
- 13 Smart Control:** Activates the Easy connection.
- 14 Stop/Clear:** Cancel the current operation but not the timer.
- 15 Start/OK:** Start a function or set the time. (Long press to start or set)

## Before you start

You should know about the following features and components before you use your range for the first time.

### Clock

You must set the clock correctly to ensure the automatic features work properly. This product supports two time formats: 12-hour (default) and 24-hour. To change time format, see page **34**.

#### To set the clock time

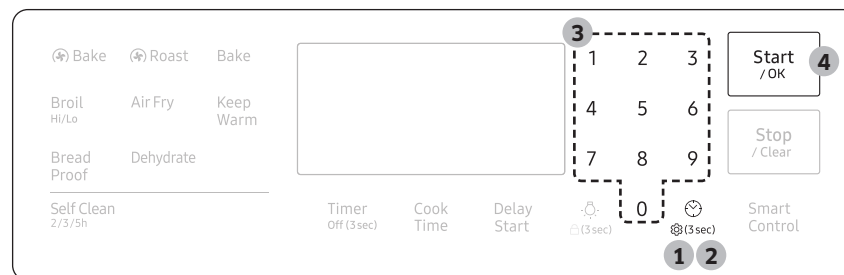

- 1.** Press (3sec).
- 2.** To select AM/PM, press (3sec) again.
- 3.** Enter the current time using the number pad.
- 4.** Press **Start/OK** to confirm the settings.

### NOTE

You can set/change the clock or the kitchen timer before you start a cooking mode or while most cooking modes are operating. However, you cannot set or change the time if a time based function is operating (Time Bake, for example) or the Sabbath option is enabled.

## Before you start

### Oven vent/cooling vent

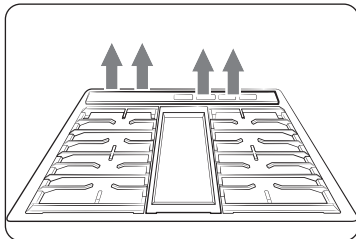

The Oven/Cooling vents are located at the back of the oven range. Proper air circulation prevents combustion problems and ensures good performance.

- Do not block the vent or its surroundings.
- Use caution when placing items near the vent. Hot steam can cause them to overheat or melt.

## Cooktop

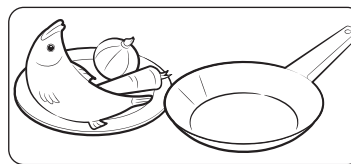

### STEP 1

Put all ingredients into a cooking container (pan, pot, etc).

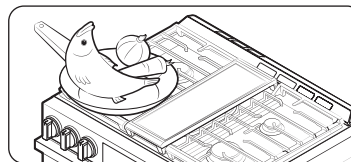

### STEP 2

Place the container on a surface burner.

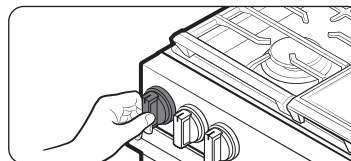

### STEP 3

Ignite the surface burner.

## Gas burners

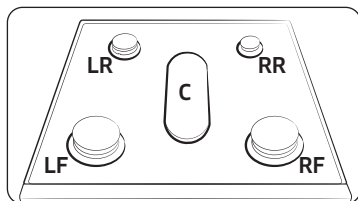

Each burner has a corresponding knob that lets you to set the flame level from Lo to Hi. In addition, each burner knob has a Lite setting. Turning a knob to Lite ignites the corresponding burner. The burner indicators are located above each knob and show which burner the knob controls. Each burner is designed for specific cooking purposes. See the table below.

Position	Purpose	Food type	Characteristics
Right Front (RF) 17,000 BTU	Power heating	Boiling food	Maximum output
Right Rear (RR) 5,000 BTU	Low simmering	Chocolate, casseroles, sauces	Delicate food that requires low heat for a long time
Center (C) 10,000 BTU	General heating/ Griddling	General food/ Pancakes, fried eggs	General-purpose cooking
Left Front (LF) 16,000 BTU	Quick heating	General	General-purpose cooking
Left Rear (LR) 9,500 BTU	General heating/ Low simmering	General food, casseroles	General-purpose cooking

## Ignition

### ⚠ CAUTION

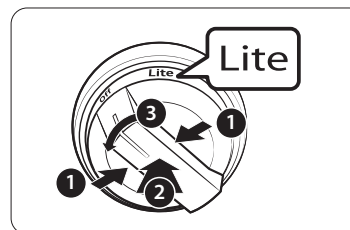

Make sure all surface burners are properly installed. To light a burner:

1. Press the button integrated into the knob.
2. While pressing the button, push in the control knob and then turn it to the Lite position. You will hear a "Clicking" sound indicating the electronic ignition system is working properly.
3. After the surface burner lights, turn the control knob to shift it out of the Lite position and turn off the electronic ignition system.
4. Turn the control knob to adjust the flame level.

### Manual ignition

If there is a power failure, you can ignite the burner manually. Use caution when doing this.

1. Hold a long gas grill lighter to the surface burner you want to light.
2. Push in the control knob for that burner, and then turn it to the Lite position. Turn on the grill lighter to ignite the burner.
3. After the burner is lit, turn the control knob to adjust the flame level.

# Cooktop

---

## Flame level

The flames on the burners should always stay under the cookware, and should not extend beyond the cookware bottom at any time.

### **WARNING**

- Flames larger than the cookware bottom may result in a fire or physical injury.
- When you set a burner to simmer, do not turn the burner knob quickly. Watch the flame to make sure it stays on.
- After turning on a surface burner, make sure that the burner has ignited. Adjust the level of the flame by turning the burner knob.
- Always turn off the surface burner controls before removing cookware. All surface burner controls should be turned off when you are not cooking.
- Always turn the burners off before you go to sleep or go out.
- If you smell gas, turn off the gas to the range and call a qualified service technician. NEVER use an open flame to locate a leak.
- If you set and use the knob button of safety knob, the original safety function does not work normally.

## Cookware

---

### Requirements

- Flat bottom and straight sides.
- Tight-fitting lid.
- Well-balanced with the handle weighing less than the main portion of the pot or pan.

### Material characteristics

- **Aluminum:** An excellent heat conductor. Some types of food may cause the aluminum to darken. However, anodized aluminum cookware resists staining and pitting.
- **Copper:** An excellent heat conductor but discolors easily.
- **Stainless steel:** A slow heat conductor with uneven cooking performance, but is durable, easy to clean, and resists staining.
- **Cast-Iron:** A poor conductor but retains heat very well.
- **Enamelware:** Heating characteristics depend on the base material.
- **Glass:** A slow heat conductor. Use only glass cookware that is specified for range top cooking or oven use.

## Size limitations

### CAUTION

- Use the rear burners for a small pan or pot with a bottom diameter of about 6 inches or less.
- Do not use an oversized pan. The burner flames may spread out, causing damage nearby.
- Always make sure cookware handles are turned to the side or rear of the cooktop and not over other surface burners. This will minimize the chance of burns, spillovers, and the ignition of flammable materials that can be caused if pots or pans are bumped accidentally.
- When using glass cookware, make sure it is designed for range top cooking.
- **Never leave** plastic items on the cooktop. Hot air from the vent can melt or ignite plastic items or cause build up of dangerous pressure in closed plastic containers. You may get severe burns if you touch the surfaces near the vent while the oven is operating.
- Make sure you hold the handle of a wok or a small one-handled pot while cooking.

## Griddle

The coated griddle provides an extra cooking surface. This is useful especially when cooking meat, pancakes, or other foods requiring a large cooking area.

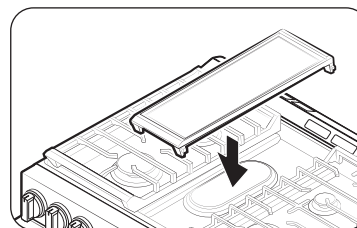

The griddle can be used only with the center burner instead of the center grate. Use caution when putting the griddle on the center burner.

In most cases, you should preheat the griddle before cooking. See the table below.

Type of Food	Preheating Time (min.)	Preheat setting	Cook setting
Pancakes	5 - 10	Med - Hi	Lo - Med
Hamburgers	5 - 10	Hi	Hi
Fried Eggs	5 - 10	Med - Hi	Med
Bacon	5 - 10	Hi	Hi
Breakfast Sausages	5 - 10	Hi	Hi



# Cooktop

## ⚠ CAUTION

- Do not remove the griddle until the cooktop grates, surfaces, and griddle itself cool down.
- If you leave the griddle on the cooktop, it may become very hot when you use the cooktop or oven. Use oven gloves when placing or removing the griddle.
- Do not overheat the griddle. This can damage the coating of the griddle.
- Do not use metal utensils that can damage the griddle surface.
- Do not use the griddle for other purposes, for example, as a cutting board or a storage shelf.
- Do not cook excessively greasy foods. The grease may spill over.

## 📄 NOTE

- You may need to adjust heat settings for the griddle over time.
- The griddle may discolor over time as it becomes seasoned with use.
- Do not let rust remain on the griddle. If rust appears on the griddle, remove it as soon as possible.

# Gas oven

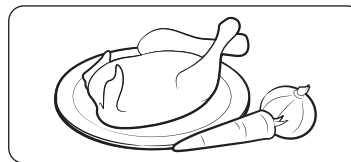

## STEP 1

Put all ingredients in a heat-safe container.

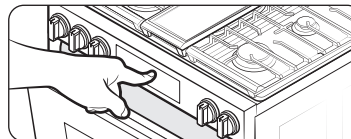

## STEP 2

Select a cooking mode, and then start preheating.

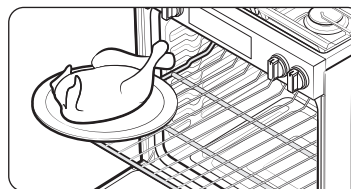

## STEP 3

Place the container on a rack.

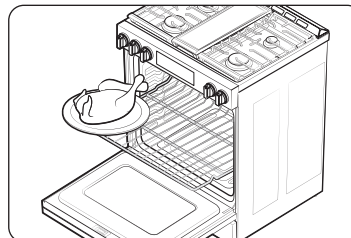

## STEP 4

Close the door and start cooking.

## 📄 NOTE

- The cooling fan automatically runs for a certain amount of time after cooking is complete.
- There can be a slight popping sound during oven cooking. This sound may occur during normal oven burner cycling, when the oven burner flame is extinguished.

## Using the oven racks

### The rack positions

Your oven range comes with 2 racks and 7 rack positions. The rack positions are delineated by rack guides which support the racks. Each rack guide has a stop that prevents the rack from loosening during the oven's operation. Each rack has stoppers that need to be placed correctly on the rack guides. The stoppers prevent the racks from accidentally coming out of the oven completely when you pull the racks out.

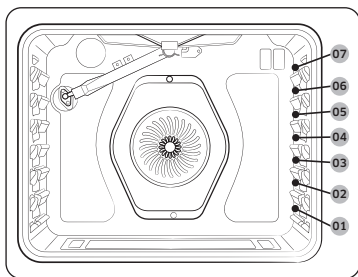

Type of food	Rack position
Broiling hamburgers	6
Broiling meats or small cuts of poultry, fish	4 - 5
Bundt cakes, Pound cakes, Frozen pies, casseroles	3 - 4
Fresh Pizza, Angel food cakes, Small roasts	2
Turkey, Large roasts, Hams	1

### CAUTION

- Do not cover an oven rack with aluminum foil. This will hamper heat circulation, resulting in poor baking.
- Do not place aluminum foil on the oven bottom. The aluminum can melt and damage the oven.
- Arrange the oven racks only when the oven is cool.
- When placing an oven rack in the top-most rack position (position 7), make sure the rack is situated stably on the embossed stop.

### NOTE

- The Oven Rack Settings table is for reference only.
- We recommend cooking pizza and pies using the 2nd rack position for crispy bottoms.

### Inserting and removing an oven rack

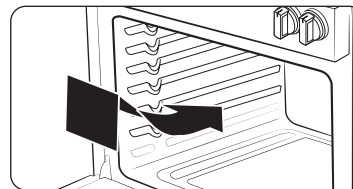

#### To insert an oven rack

1. Place the rear end of the rack on a rack guide.
2. Slide the rack into the rack guide while holding the front end of the rack.

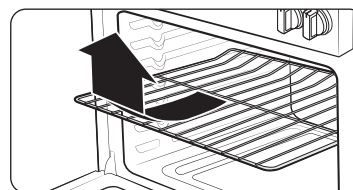

#### To remove an oven rack

1. Pull out the rack until it stops.
2. Pull up the front end of the rack and remove it from the rack guide.

# Gas oven

## Rack and Pan placement

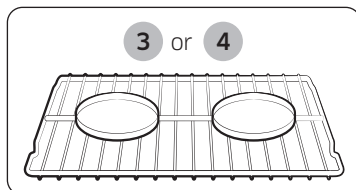

Single Oven Rack

Centering the baking pans in the oven as much as possible will produce better results. If baking with more than 1 pan, place the pans so each has at least 1" to 1½" of air space around it.

When baking on a single oven rack, place the oven rack in **position 3 or 4**. See the figure on the left.

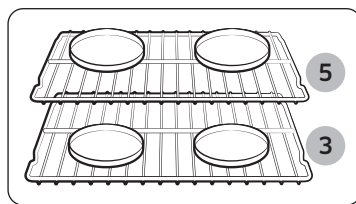

Multiple Oven Rack

When baking cakes and cookies on multiple racks, place the oven racks in **positions 3 and 5**. See the figure on the left.

### Using Multiple Oven Racks

Type of Baking	Rack Positions
Cakes	3 and 5
Cookies	3 and 5

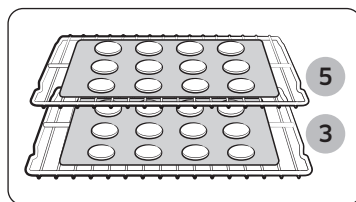

Multiple Oven Rack

## Cooking mode

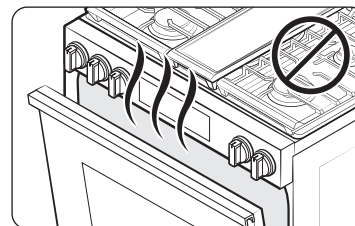

- Make sure to close the door before you start cooking.
- If you leave the door open for 20 - 30 seconds while the oven is in convection baking/roasting, baking, or broiling modes, the oven burner shuts off. To restart the burner, close the door.

### Minimum and maximum settings

All the features listed in the table below have minimum and maximum time or temperature settings. A beep will sound each time a pad on the control panel is pressed and the entry is accepted. An error tone will sound in the form of a long beep if the entered temperature or time is below the minimum or above the maximum setting for the feature.

Feature	Temperature (°F)	
	Min	Max
Convection Bake	175	550
Convection Roast	175	550
Bake	175	550
Broil	Lo	Hi
Air Fry	350	500
Dehydrate	100	225

## Baking and roasting



1. Press **Bake**, **Roast**, or **Bake**.
2. If necessary, use the number pad to change the temperature.  
You can set the oven to any temperature from 175 °F to 550 °F.
3. Press **Start/OK**
  - The oven preheats until it reaches the temperature you set.
  - It will beep when it reaches the set temperature.
  - When preheating is complete, place the food in the oven, and then close the door.
4. When cooking is complete, press **Stop/Clear**, and then take out the food.

### NOTE

- To change the temperature during cooking, repeat steps 1 through 3 above.
- When you have finished cooking, the cooling fan will continue to run until the oven has cooled down.
- For performance reasons, the convection fan may be turned on or off during the operation.

## Convection cooking

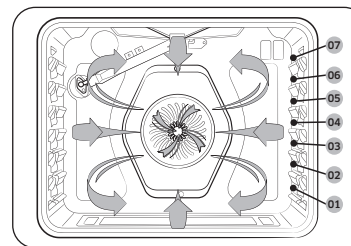

The convection fan at the back of the oven circulates hot air evenly throughout the oven cavity so that food is evenly cooked and browned in less time than with regular heat.

### NOTE

- When using convection cooking, always pre-heat the oven for the best results.
- When you have finished cooking, the cooling fan will continue to run until the oven has cooled down.
- For performance reasons, the convection fan may be turned on or off during the operation.

<b>Convection baking</b>	<ul style="list-style-type: none"> <li>• Ideal for foods being cooked using multiple racks.</li> <li>• Good for large quantities of food.</li> <li>• Provides the best performance for cookies, biscuits, brownies, cupcakes, cream puffs, sweet rolls, angel food cake, and bread.</li> <li>• Cookies bake best when cooked on flat cookie sheets.</li> <li>• When convection baking using a single rack, place the rack in rack position 3 or 4.</li> <li>• When convection baking using two racks, place the racks in positions 3 and 5 (cakes, cookies).</li> <li>• The oven automatically adjusts the temperature for convection baking.</li> </ul>
<b>Convection roasting</b>	<ul style="list-style-type: none"> <li>• Good for larger, tender cuts of meat, uncovered.</li> <li>• For best performance, place a broiler pan and grid under the meat or poultry. The pan catches grease spills and the grid prevents grease spatters.</li> <li>• Heated air circulates over, under, and around the food. Meat and poultry are browned on all sides as if they were cooked on a rotisserie.</li> </ul>

# Gas oven

## Broiling

Broiling uses the oven broil burner at the top of the oven to cook and brown food. Meat or fish must be put on a broiling grid in a broiling pan. Preheating for 5 minutes before broiling is recommended.

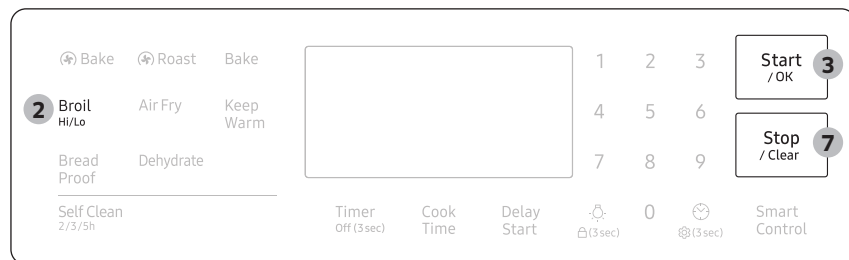

1. Put food on a broiling grid in a broiling pan.
2. Press **Broil** once for Hi temperature broiling or twice for Lo.
3. Press **Start/OK** to start the broiler.
4. Let the oven pre-heat for 5 minutes.
5. Place the pan on the desired rack, and then close the oven door.
6. When one side of the food is browned, turn it over, close the oven door, and start cooking the other side.
7. When cooking is complete, press **Stop/Clear**.

### NOTE

- Make sure to close the door before you start cooking.
- Use the low temperature setting for poultry or thick cuts of meat to prevent overbroiling.
- In general, to prevent overbroiling, press **Broil** to switch from Hi to Lo.
- Use caution when you open the oven door to turn over the food. The air escaping from the oven will be very hot.
- For information about broiler temperatures, rack settings, and cooking times for different foods, see "**Broiling guide**" on page 24.
- Use the Broil Rack for the best results.

## Recipe guide

### Broiling guide

#### NOTE

- This is for reference only.
- Preheating for 5 minutes before broiling is recommended.
- The size, weight, thickness, starting temperature, and your doneness preference will affect broiling times.
- This guide is based on meats at refrigerator temperature.
- If you have covered the meat with aluminum foil and you let it stand covered for 10 minutes after cooking is complete, the internal temperature increases by 5 - 10 °F degrees.
- Use the Broil Rack for the best results.

Food	Doneness	Size	Thickness	Broil setting	Rack position	Cooking time	
						1st side	2nd side
Hamburgers	Medium	9 patties	1"	Hi	6	4'30" - 5'30"	3'30" - 4'30"
Beef steak	Medium	1 pc.	1"	Hi	5	8'00" - 10'00"	6'00" - 8'00"
Chicken pieces	Well done	2 - 3 lbs.	¾" - 1"	Lo	4	18'00" - 20'00"	11'00" - 13'00"
Salmon Fillets	Well done	3 - 4 pcs.	½" - ¾"	Hi	5	6'00" - 7'00"	5'00" - 6'00"
Pork chops	Well done	1 - 2 pcs.	½" - ¾"	Lo	4	12'00" - 14'00"	12'00" - 15'00"
Lamb chops	Medium	4 - 6 pcs.	1"	Hi	5	5'00" - 6'00"	4'00" - 5'00"

#### CAUTION

Make sure to close the door after turning over the food.

## Air Fry mode

This feature uses hot air for crispier and healthier frozen or fresh foods without any or less oil than normal convection modes. For best results, use this mode in single oven mode and place the Air Fry tray in position 3. The temperature can be set between 350 °F and 500 °F. Preheating is not necessary for this mode. Follow recipe or package directions for set temperature, time or quantity.

### How to set the oven for Air Fry mode

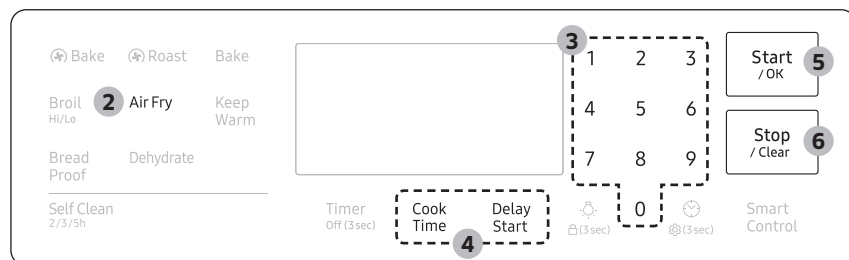

1. Place the tray on rack position 3.
2. Press **Air Fry**.
3. Enter the suggested temperature for your food as recommended by its instructions using the number pad.
4. If necessary, set the Cook Time and Delay Start.
5. Press **Start/OK**.
6. When cooking is complete, press **Stop/Clear**, and then take out the food.

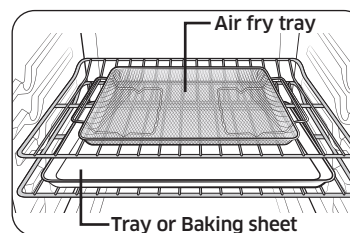

**Air Fry Tray recommended placement**

### NOTE

- Place a baking sheet or tray on the rack below the Air Fry tray for getting any drippings. This will help to reduce splatter and smoke for high fat foods, such as chicken wings.
- Air Fry is designed for baking on a single oven rack. Place food on rack position 3 for best results.

- Before using a baking ware, check the maximum allowable temperature of baking sheet.
- Place under a few sheets of paper like parchment paper to absorb the fat for reducing splatter and smoke during the Air Fry.
- For cooking fresh or homemade foods, spread the oil over a larger area more evenly, crisping up the food more effectively.
- Wet or thicken coating will not crisp or set to use with the Air Fry.

### CAUTION

- Foods that are high in fat will smoke when using the Air Fry model, such as chicken wings, bacon, sausage and turkey legs.
- Before you start Air Fry, turn on an exhaust hood at a high level fan setting.
- Open a window in your kitchen if it is possible to make sure the kitchen is well-ventilated.
- Once the oven has cooled, wipe down the interior of the oven before and after Air Fry cooking.
- Regularly, clean the grease filters of exhaust hood for preventing smoke during cooking.
- Avoid opening the oven door, or else it is difficult to maintain the oven temperature, prevent heat loss, and save energy.



# Gas oven

## Air Fry mode guide

### NOTE

- Preheating is not necessary.
- Place the Air Fry tray on position 3.
- It is recommended to use avocado oil.
- Place a baking sheet or tray on the rack below the Air Fry tray to catch any drippings. This will help to reduce splatter and smoke.

Item	Amount (oz)	Temperature (°F)	Time (min)	Tips
<b>Potatoes</b>				
Frozen French Fries	30 - 35	425 °F - 450	30 - 35	-
Frozen French Fries, Seasoned	25 - 30	425 °F - 450	20 - 25	-
Frozen Tater Tots	40 - 45	450	20 - 25	-
Frozen Hash Brown	25 - 30	450	20 - 25	-
Frozen Potato Wedges	30 - 35	425 - 450	20 - 25	-
Homemade French Fries	25 - 30	425	25 - 30	Peel potatoes and cut into sticks with a thickness of 1/8 inch. Soak in cold water for 30 min. Brush with 3tbsp of oil. Add salt and pepper to taste.
Homemade Potato Wedges	25 - 30	450	30 - 35	Cut them into wedges. Brush with 3 tbsp of oil. Add salt and pepper to taste.

Item	Amount (oz)	Temperature (°F)	Time (min)	Tips
<b>Frozen</b>				
Frozen Chicken Nuggets	24 - 28	400 - 425	18 - 23	-
Frozen Chicken Wings	30 - 35	425	27 - 32	-
Frozen Onion Rings	20 - 25	425	18 - 22	-
Frozen Fish Fingers	20 - 25	425	18 - 22	-
Frozen Chicken Strips	25 - 30	425 - 450	25 - 30	-
Frozen Churros	20 - 25	425	18 - 22	-
<b>Poultry</b>				
Fresh Drumsticks	35 - 45	425 - 450	33 - 38	Brush with 3 tbsp of oil. Add salt and pepper to taste. Air frying foods that are high in fat can create smoke.
Fresh Chicken Wings	30 - 35	425 - 450	28 - 33	
Chicken Breasts, Breaded	30 - 35	400 - 425	40 - 45	Dip chicken breasts into the flour mixture. Whisk the egg and milk. Dip flour coated breasts into the egg mixture. Place them into breaded crumbs and toss until items are coated with crumbs. Add salt and pepper to taste. Brush with 3 tbsp of oil.

Item	Amount (oz)	Temperature (°F)	Time (min)	Tips
<b>Vegetables</b>				
Asparagus, Breaded	15 - 20	425	25 - 30	Dip sliced vegetables into the flour mixture. Whisk the egg and milk. Dip flour coated vegetables into the egg mixture. Place them into breaded crumbs and toss until items are coated with crumbs. Add salt and pepper to taste. Brush with 3 tbsp of oil.
Egg Plants, Breaded	20 - 25	425	25 - 30	
Mushroom, Breaded	18 - 22	425	20 - 25	
Onions, Breaded	18 - 22	425	25 - 30	
Cauliflowers, Breaded	30 - 35	400 - 425	25 - 30	
Vegetable Mix, Breaded	30 - 35	400 - 425	25 - 30	

## Cooking options

### ⚠ CAUTION

Food that can easily spoil, such as milk, eggs, fish, poultry, and meat, should be chilled in a refrigerator before they are placed in the oven. Even when chilled, they should not stand for more than 1 hour before cooking begins and should be removed promptly when cooking is completed.

### Timer

The timer gives you an extra timer you can use to time cooking tasks such as boiling eggs. It does not, however, start or stop any cooking operation. You can set the timer from 1 minute to 9 hours and 59 minutes.



1. Press **Timer Off (3sec)**.
2. Enter a desired time using the number pad.
3. When done, press **Start/OK**.
4. To cancel the Timer settings, press and hold **Timer Off (3sec)** for 3 seconds.
5. When the set time elapses, the oven beeps and displays the “End” message. Press **Timer Off (3sec)** to delete the message.

### 📖 NOTE

To change the set time, press **Timer Off (3sec)**, enter a different time, and then press **Start/OK**.

# Gas oven

## Cook Time

Cook Time sets the oven to cook foods at a set temperature for a set length of time. The oven automatically turns off when it finishes.

Mode: Bake / Bake / Roast / Air Fry / Dehydrate



1. Press the pad corresponding to a desired cooking mode such as **Bake**.
2. If necessary, change the temperature using the number pad.
3. Press **Cook Time**.
4. Set the cooking time between 1 minute and 9 hours and 59 minutes (9:59) using the number pad.
5. Press **Start/OK**. The oven will automatically turn on and start preheating. The temperature will increase until it reaches the temperature you set. The oven starts cooking for the amount of time you set.
6. When preheating is complete, put the container with the food on a rack, and then close the door.
7. When the cooking time has elapsed, the oven will automatically shut off and then beep.

### NOTE

- To change the programmed cooking time, press **Cook Time**, enter a different time, and then press **Start/OK**.
- If necessary, press **Keep Warm** after setting the cooking time. Then, Keep Warm will start when the cooking time has elapsed.

## Delay Start

The Delay Start function lets you use the kitchen timer to automatically start and stop another cooking program. You can set Delay Start so that it delays the automatic start of a cooking operation you select by up to 12 hours.

Mode: Bake / Bake / Roast / Air Fry / Dehydrate / Self Clean

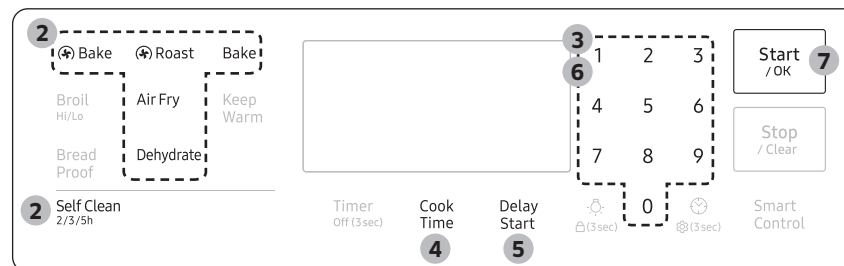

1. Place the container with the food on a rack, and then close the door.
2. Press the pad corresponding to a desired cooking mode such as **Bake**.
3. If necessary, change the temperature using the number pad.
4. If necessary, press **Cook Time** and set the cooking time (see "Cook Time" on previous page).
5. Press **Delay Start** to change the time elements (AM/PM).
6. Set the starting time using the number pad.
7. Press **Start/OK**.
8. The oven starts cooking at the set time, and turns off automatically when it completes cooking.

### NOTE

To change the starting time, press **Delay Start**, and enter a new starting time, and then press **Start/OK**.

## Special features

### Keep Warm

Keep cooked food warm at a low temperature up to 3 hours.



1. Place the container with the food on a rack, and then close the door.
2. Press **Keep Warm**.
3. Press **Start/OK**. The oven heats up to 175 °F (80 °C).

#### NOTE

- You can cancel warming at any time by pressing **Stop/Clear**.
- To set the warming function during a timed cooking, press **Keep Warm** in timed cooking mode. When the timed cooking is complete, the oven will lower the temperature to the warming default, and keep that temperature until the warming finishes or is canceled.

### Bread Proof

The Bread Proof function automatically provides the optimum temperature for the bread proof process, and therefore does not have a temperature adjustment. If you press Bread Proof when the oven temperature is above 100 °F, Hot will appear in the display. Because this function produces the best results when started while the oven is cool, we recommend that you wait until the oven has cooled down and Hot disappears from the display.



1. Press **Bread Proof**.
2. Press **Start/OK**.
3. Press **Stop/Clear** at any time to turn off the Bread Proof function.

#### NOTE

Use rack position 2 or 3 for bread proofing.

#### CAUTION

- Do not use Bread Proof when the oven temperature is above 125 °F. If the temperature is above 125 °F, this mode will not heat the oven to the optimal temperature. Wait until the oven cools down.
- Do not use Bread Proof for warming food. The proofing temperature is not hot enough to keep food warm.
- Place the dough in a heat-safe container on rack position 2 or 3 and cover it with a cloth or with plastic wrap. You may need to anchor the plastic wrap underneath the container so that the oven does not blow it off the dough.
- To avoid lowering the temperature and extending proofing time, do not open the oven door.

# Gas oven

## Dehydrate

Dehydrate dries food or removes moisture from food via heat circulation. After drying the food, keep it in a cool and dry place. For fruit, adding lemon or pineapple juice or sprinkling sugar on the fruit helps the fruit retain sweetness.



1. Press **Dehydrate**. The default temperature is 150 °F.
2. Enter the temperature you want on number pad (100 °F - 225 °F).
3. Press **Start/OK**.

## Recommended Dehydration Temperatures

Category	Rack position	Temperature (°F)
Vegetables or Fruit	3 or 4	100 - 150
Meat	3 or 4	145 - 175

### NOTE

- Drying time depends on the amount of moisture inside of the food, the size of the food, and the humidity in the air.
- Preheating the oven is not necessary.

## The Sabbath Option



### (For use on the Jewish Sabbath and Holidays)

Use this option only for baking on the Jewish Sabbath and Holidays. For more information, visit the website at <http://www.star-k.org>

## With the Sabbath option

- The oven temperature can be set higher or lower after you have set this option.
- The display doesn't change and the oven will not beep when you change the temperature.
- Once the oven is properly set for baking with the Sabbath option active, the oven will remain continuously on until the Sabbath feature is cancelled. This will override the factory preset 12 hour energy saving feature.
- If the oven light is needed during the Sabbath, press before activating the Sabbath feature. Once the oven light is turned on and the Sabbath option is active, the oven light will remain on until the Sabbath option is turned off.
- If you want the oven light off, be sure to turn it off before activating the Sabbath feature.
- Do not use the surface cooktop when the Sabbath option is on.

## To enable the Sabbath option

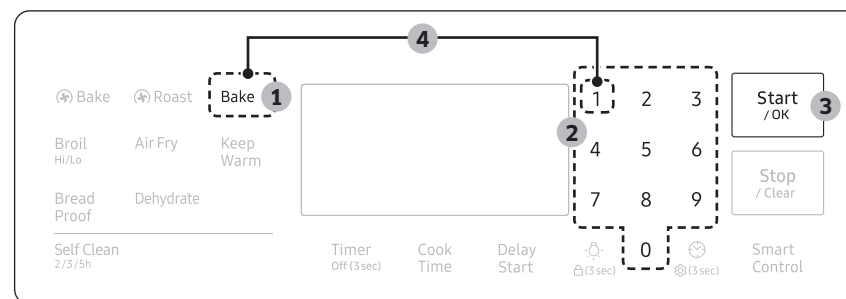

1. Press **Bake**.
2. Enter a desired temperature using the number pad. The default temperature is 350 °F.

3. Press **Start/OK**. The display temperature changes after the oven temperature reaches 175 °F.
4. Press the **Bake** and **Number 1** simultaneously for 3 seconds to display "SAb". Once "SAb" appears, the oven control no longer beeps or displays any further changes.

#### NOTE

- You can change the oven temperature once baking starts, but the display will not change or beep. After changing the temperature, it takes 15 seconds before the oven recognizes the change.
- You can turn off the oven at any time by pressing **Stop/Clear**. However, this doesn't deactivate the Sabbath option.
- To deactivate the Sabbath option, hold down **Bake** and the **Number 1** simultaneously for 3 seconds.
- You can set the cooking time before activating the Sabbath option.
- After a power failure, the oven will not resume operation automatically. "SAb" will appear in the control panel, but the oven will not turn back on. Food can be safely removed from the oven, but you should not turn off the Sabbath option and turn the oven back on until after the Sabbath/Holidays.
- After the Sabbath observance, turn off the Sabbath option by pressing and holding **Bake** and the **Number 1** simultaneously for at least 3 seconds.

#### CAUTION

- Do not attempt to activate any other functions except for Bake when the Sabbath option is on. Only the following pads will function properly: **Number pads**, **Bake**, Oven **Start/OK**, and Oven **Stop/Clear**.
- Do not open the oven door or change the oven temperature for about 30 minutes after you have started the Sabbath option. Let the oven reach the set temperature. The oven fan operates only when the oven temperature increases.

#### Oven lock

Lock the control panel and the door to prevent accidental operations and/or product tipping. The lock function can prevent children and pets from unintentional oven operation.



Press and hold  for 3 seconds to lock or unlock both the control panel and the door. When the Oven Lock is on, the oven panel does not operate and the oven door is locked and cannot be opened.

# Gas oven

## Changing settings

Press and hold  for 3 seconds to change various settings of the range to your preference. The Setting menu is available only when the oven is off.

Setting	Description
-	Demo mode Used by retailers for display purposes only.
1	Temperature adjust Recalibrate the oven temperature.
2	Temp. Unit (°F / °C) Set the oven control to display temperatures in Fahrenheit or Celsius.
3	Auto Conversion Converts regular baking temperatures to convection baking temperatures.
4	Time format (12hr / 24hr) Set the clock to display the time in the 12-hour or 24-hour format.
5	Energy saving Automatically turns off the oven 12 hours after baking starts or 3 hours after broiling starts.
6	Sound Turn the oven's sound (beeps) on or off.
7	Wi-Fi On/Off Set the Wi-Fi mode to On/Off

## Demo mode

This is used by retailers for display purposes only. In this mode, the heating element does not operate.

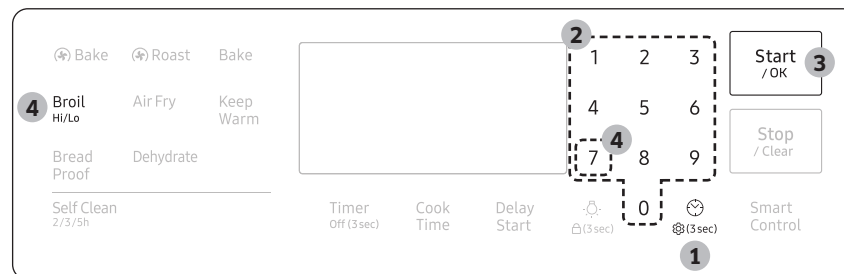

1. Press .
2. Set the clock time to 12:34.
3. Press **Start/OK** to save change.
4. Press **7** and **Broil** at the same time for 5 seconds.



## Temperature adjust

The oven temperature has been calibrated at the factory. When first using the oven, follow the recommended recipe times and temperatures. If it appears that the oven is too hot or too cool, you can recalibrate the oven temperature. Before recalibrating, test a recipe by using a temperature setting that is higher or lower than recommended. The baking results should help you decide how much of an adjustment is needed. The oven temperature can be adjusted by  $\pm 35^{\circ}\text{F}$  ( $\pm 19^{\circ}\text{C}$ ).

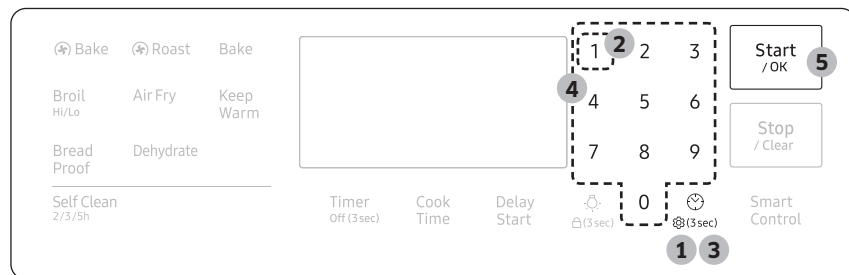

1. Press and hold for 3 seconds.
2. Press **1** to enter Temperature adjust.
3. Press pad to select a higher(+) or lower(-) temperature.
4. Enter and adjusting temperature value(0 - 35) using the number pad.
5. Press **Start/OK** to save the change.

### NOTE

This adjustment does not affect the broiling or the self-cleaning temperature, and is retained in memory after a power failure.

## Temp. Unit ( $^{\circ}\text{F}$ / $^{\circ}\text{C}$ )

Change the temperature format of the oven to Fahrenheit or Celsius. The default is Fahrenheit.



1. Press and hold for 3 seconds.
2. Press **2** to enter Temperature unit.
3. Press **1** or **2** to change the temperature units. (1 to Fahrenheit, 2 to Celsius.)
4. Press **Start/OK** to save the change.

## Auto Conversion

Auto Conversion automatically converts regular baking temperatures to convection baking temperatures. For example, if you enter a regular recipe temperature of  $350^{\circ}\text{F}$  and press **Start/OK**, the oven displays the converted temperature of  $325^{\circ}\text{F}$ .

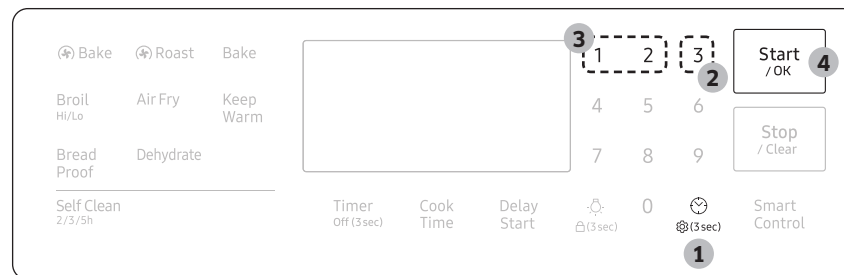

1. Press and hold for 3 seconds.
2. Press **3** to enter Auto Conversion.
3. Press **1** or **2** to turn Auto Conversion on or off. (1 to on, 2 to off.)
4. Press **Start/OK** to save the change.

# Gas oven

## Time format

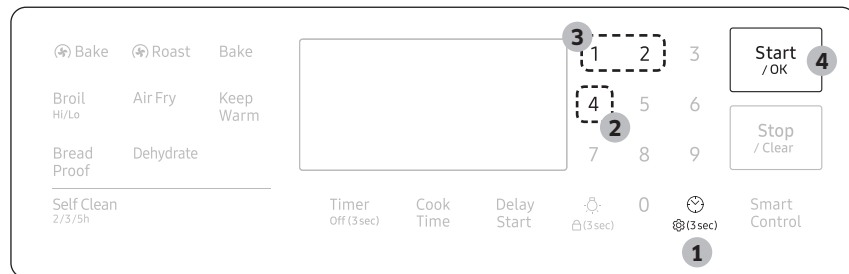

1. Press and hold  for 3 seconds.
2. Press **4** to enter Time format.
3. Press **1** or **2** to change the time format. (1 to 12hr, 2 to 24hr)
4. Press **Start/OK** to save the change.

## Energy saving

This will automatically turn off the oven 12 hours after baking starts or 3 hours after broiling starts.

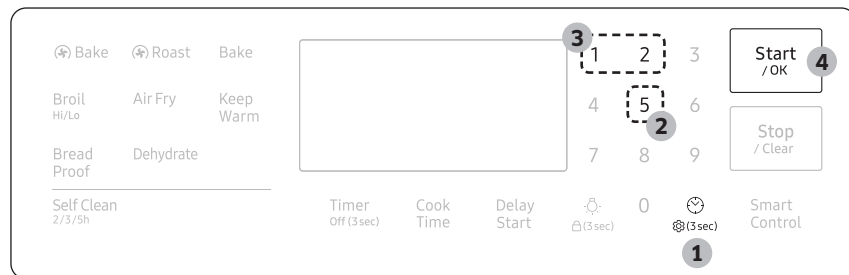

1. Press and hold  for 3 seconds.
2. Press **5** to enter Energy saving.
3. Press **1** or **2** to turn Energy saving on or off. (1 to on(12Hr), 2 to off(--Hr).)
4. Press **Start/OK** to save the change.

## Sound

Mute/unmute the range.



1. Press and hold  for 3 seconds.
2. Press **6** to enter Sound.
3. Press **1** or **2** to turn sound on or off. (1 to on, 2 to off.)
4. Press **Start/OK** to save the change.

## Wi-Fi On/Off



1. Press and hold  for 3 seconds.
2. Press **7** to enter Wi-Fi.
3. Press **1** or **2** to turn Wi-Fi on or off. (1 to on, 2 to off.)
4. Press **Start/OK** to save the change.

## Smart control

Before using smart control feature, set Wi-Fi mode to on (See page 34).

### How to connect the oven

1. Download and open the SmartThings app on your smart device.
2. Follow the app's on-screen instructions to connect your range.
3. Once the process is complete, the connected  icon located on your range displays and the app will confirm you are connected.
4. If the connection icon does not turn on, follow the instruction on the app to reconnect.

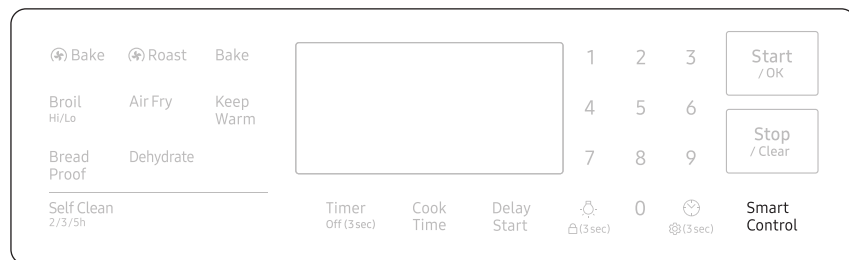



### To control the oven remotely

1. Press **Smart Control**.  appears in the display. The oven can now be controlled remotely with a connected device.
2. Select the oven icon on the SmartThings app to open the Oven Control app. When the app is connected to the oven, you can perform the following functions through the application:

Oven remote control using the SmartThings app	
Oven/ Cooktop Monitoring	<ul style="list-style-type: none"> <li>• Check the status of the oven.</li> <li>• Monitor the on/off status of each cooktop burner.</li> </ul>
Oven Remote Control	<ul style="list-style-type: none"> <li>• Set or adjust oven settings remotely.</li> </ul>
My Cooking	<ul style="list-style-type: none"> <li>• Turn the oven off remotely.</li> <li>• Once cooking starts, change the set cooking time and temperature remotely.</li> </ul>
Error Check	<ul style="list-style-type: none"> <li>• Automatically recognize errors.</li> </ul>
Temp Probe	<ul style="list-style-type: none"> <li>• Monitor the current temperature and reset the probe setting. (Available models only.)</li> </ul>
<ul style="list-style-type: none"> <li>• If  is not shown in the display, you are still able to monitor the oven and cooktop status and turn the oven off.</li> </ul>	

### NOTE

- Opening the oven door or pressing **Smart Control** will delete  from the display and prevent most of the remote functions from operating.
- When oven cooking is finished or cancelled,  is removed from the display.
- For safety reasons, you cannot turn on the gas oven remotely.
- For safety reasons, you must specify the cooking time to enable remote control.
- The oven continues operating even if the Wi-Fi connection is lost.
- **Smart Control** will not work properly if the Wi-Fi Connection is unstable.
- See the SmartThings app manual for detailed information.

# Gas oven

## Voice control

To use the Range's Voice Control function, you need Bixby / Amazon Alexa App / Google Assistant App on your mobile device.

Refer to the table below for all available functions.

### Bixby

- Bixby is the name of Samsung's artificial intelligence solution that makes it possible to control the product by voice.
- To use the voice recognition function, you need to connect the SmartThings app and the product on your smartphone.
- For models that do not directly recognize voice input for the product after connecting to the app, some functions can still be controlled through Bixby on Samsung smartphones.
- SmartThings App → Voice Assistant → Bixby, you can refer to the Bixby utterance of device.

### Amazon Alexa & Google Assistant

Samsung smart home appliances are supported by SmartThings skill in Alexa & action in Google Assistant.

### Installation Guide

Here's how to link SmartThings account into Amazon Alexa or Google Assistant. SmartThings App and Alexa App(or Google Assistant App) Should be installed on your phone.

1. Setup supported devices on SmartThings
2. After device setup, tap **'Voice assistant'** and link your Samsung account to Amazon Alexa.
3. Check to see if the devices are visible on Amazon Alexa app. If visible, account linking is complete. (Check that the devices are visible and set the location (home & room) of devices in Google home app. Then account linking is complete.)

### NOTE

On/Off spec of smart control is same as guided in SmartThings app.

# Maintenance



## Cleaning

### CAUTION

Wear the glove during cleaning.

### Control panel

First, lock the control panel and the door to prevent accidental operations and/or product tipping.

1. Press and hold  for 3 seconds to lock both the control panel and the door.
2. Clean the control panel using a soft cloth dampened with plain water, warm soapy water, or glass cleaner. Do not spray cleansers directly onto the control panel.
3. When done, press and hold  again for 3 seconds.

### WARNING

- Make sure the control panel turns off and all surfaces of the range are cool before cleaning. Otherwise, you can get burned.
- If the range has been moved away from the wall, make sure the Anti-Tip device is reinstalled properly when the range has been put into place again. Otherwise, the range may tip over, causing physical injuries.
- Do not use steel-wool or abrasive cleansers of any kind. These can scratch or damage the surface.

### Stainless steel surface

1. Remove any spills, spots, and grease stains using a soft, wet cloth.
2. Apply an approved stainless steel cleanser to a cloth or paper towel.
3. Clean one small area at a time, rubbing with the grain of the stainless steel if applicable.
4. When done, dry the surface using a soft, dry cloth.
5. Repeat steps 2 through 4 as many times as necessary.

### CAUTION

- Do not use a steel-wool pad or abrasive cleanser on stainless steel surfaces. It will scratch the surface.
- Do not spray any type of cleanser into the manifold holes. The ignition system is located in those holes and must be kept free of moisture.

## Racks

To keep the racks clean, remove them from the cavity, and soak them in lukewarm soapy water. Then, scour soil off of the racks using a plastic scouring pad. If the racks do not slide in and out smoothly after you have cleaned them, rub the side rail guides with wax paper or a cloth containing a few drops of cooking oil. This will help the racks glide more easily on their tracks.

### NOTE

- Do not put the racks in a dishwasher.
- If a rack does not slide in and out smoothly, apply a few drops of cooking oil to the oven rack guides.
- If a rack becomes too difficult to slide in or out, lubricate the rack with graphite lubricant.
- To purchase the graphite lubricant, contact us at 1-800-SAMSUNG (726-7864).
- For online shopping, visit <http://www.samsungparts.com/Default.aspx> and search for part DG81-01629A.

### CAUTION

- Do not leave the racks in the oven during the self-cleaning cycle. The extreme heat generated in this cycle can permanently peel off the rack coating and make it difficult to slide the racks on the guide rails.
- Do not spray cooking oil or lubricant directly onto the racks.

## Air Fry tray

To keep the Air Fry tray clean, remove them from the cavity, and soak them in Lukewarm soapy water. Then, scour soil off of the Air Fry tray using a plastic scouring pad.

### NOTE

The air fry tray is dishwasher-safe.

### CAUTION

Do not leave the air fry tray in the oven during the self-cleaning cycle. The extreme heat generated in this cycle can permanently peel off the air fry coating, their color will turn slightly blue and finish will be dull.

## Oven

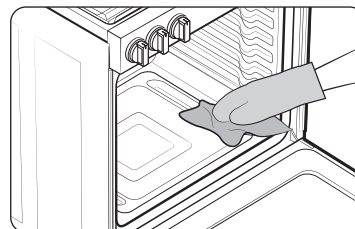

Wear the glove during cleaning.

## Door

Do not remove the inner gasket of the oven door for cleaning.

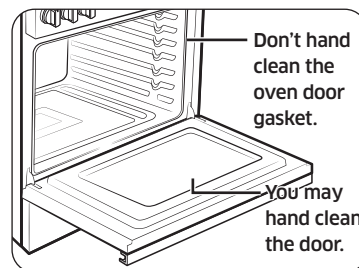

- Use soap and water to thoroughly clean the top, sides, and front of the oven door. Rinse well. You may use a glass cleaner on the outside glass of the oven door. DO NOT immerse the door in water. **DO NOT spray or allow water or the glass cleaner to enter the door vents.** DO NOT use oven cleaners, cleaning powders, or any harsh abrasive cleaning materials on the outside of the oven door.
- **DO NOT clean the oven door gasket.** The oven door gasket is made of a woven material which is essential for a good seal. Care should be taken not to rub, damage, or remove this gasket.

## Door inner side

- **Inner surface:** Clean the inner side of the door manually using a soapy plastic scouring pad, and then wipe with a dry cloth. Take care not to get the gasket wet or allow moisture into the door.
- **Inner glass:** The inner glass is cleaned automatically during the self-cleaning cycle.

# Maintenance

## Door outer side

- **Outer surface:** Follow the cleaning instructions for the stainless steel surface in the previous section.
- **Outer glass:** Clean the outer glass using a glass cleanser or soapy water. Rinse and dry thoroughly. Take care not to get the gasket wet or allow moisture into the door.

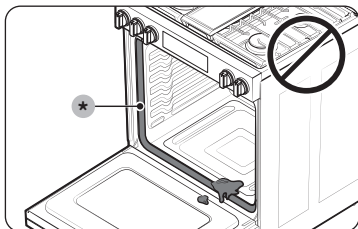

### ⚠ CAUTION

Do not let moisture enter the door or contact the door gasket. Moisture may reduce the gasket's performance.

## Drawer Handle

Remove dust with soft brush or soft cloth covered with water.

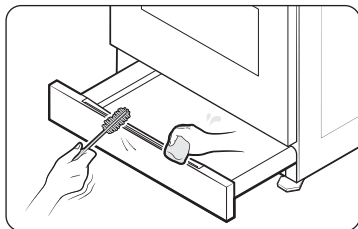

### ⚠ CAUTION

- Do not use alkaline detergents, sulfuric acid, hydrochloric acid, organic solvents, or disinfectants.
  - Surface can be damaged.

## Burner controls

Make sure all surface burner knobs are in the Off position.

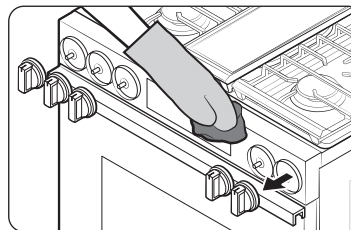

1. Pull knobs off the control valve stems.
2. Clean the knobs in warm, soapy water. Then, rinse and dry them thoroughly.
3. Clean the stainless steel surfaces using stainless steel cleaner.
4. Re-attach the knobs to the control valve stems.

### ⚠ CAUTION

- Do not clean the control knobs in a dish washer.
- Do not spray cleansers directly onto the control panel. Moisture entering the electric circuits may cause electric shock or product damage.

## Cooktop surface

The porcelain-enamelled cooktop surface needs to be kept clean. We recommend that you remove food spills immediately after they take place.

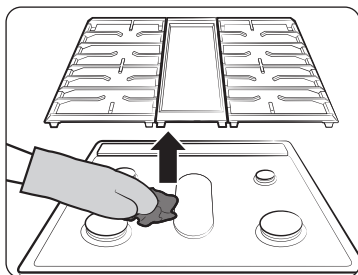

1. Turn off all surface burners.
2. Wait until all burner grates and griddle cool down, and then remove them.
3. Clean the cooktop surface using a soft cloth. If food spills run into gaps of the burner components, remove the burner cap and the head, and wipe up the spills.
4. When cleaning is finished, reinsert the burner components, and then put the burner grates and griddle back into position.

### CAUTION

- Do not use a steel-wool pad or abrasive cleaner, which can scratch or damage the enamel surface.
- Do not remove the cooktop surface to clean it. The gas lines leading to the burner manifolds can be damaged, resulting in a fire or system failure.
- Do not pour water into the cooktop well while cleaning the cooktop. This could leak down into the range gas and electrical systems creating a risk of electrical shock or high levels of carbon monoxide due to corrosion of the gas valves or ports.
- Keep oven vent ducts unobstructed. Clean vents frequently to avoid grease buildup.

## Burner grates and components

Turn off all surface burners and make sure they have all cooled down.

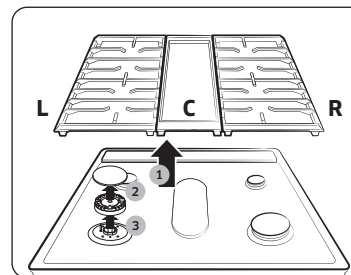

1. Remove the center burner griddle(C) following both sides grates.(L/R)
2. Remove the burner caps from the burner heads.
3. Remove the burner heads from the valve manifolds to reveal the starter electrodes.
4. Clean all removable grates, griddle and burner components in warm, soapy water. Do not use steel-wool pads or abrasive cleaners.
5. Rinse and dry grates, griddle and burner components thoroughly.
6. Return the burner heads to their positions on top of the manifold valves. Make sure a starter electrode is inserted through the hole in each burner head.

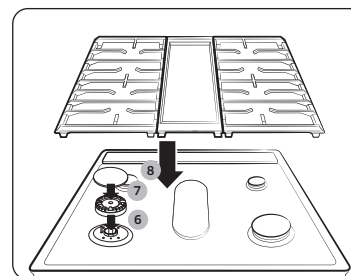

### NOTE

See the next page for detailed burner component re-assembly instructions.

7. Return the burner caps to their positions on top of the burner heads. To ensure proper and safe operation, make sure the burner caps lie flat on top of the burner heads.
8. Reinstall the burner grates and griddle in their respective positions.
9. Turn on each burner and check if it operates properly. After verifying that a burner operates normally, turn it off.



# Maintenance

## NOTE

- After cleaning, confirm that the burner port openings aren't plugged.
- Shake out any excess water and then let burner heads and caps dry thoroughly. Placing the center burner upside down will allow the water to drain out more easily.
- Do not wash any burner components in a dish washer.

## CAUTION

- The starter electrodes are not removable. Do not attempt to remove them by force.
- To avoid chipping, do not bang grates and caps against each other or against hard surfaces, such as cast iron cookware.
- The burner head can be blocked by food or dust. Clean the head if it appears blocked. If you clean the head with water, assemble it only after it is completely dry. If the head is wet, it might prevent the burners from igniting.
- To avoid falling down the grates, make sure to remove both sides grates first.
- Do not attempt to remove center oval burner cap from the head.

### Burner reinstall guide

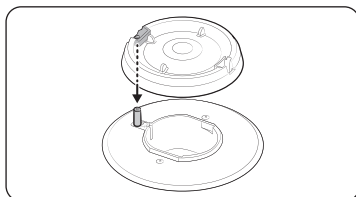

#### Round burner head

1. Orient the burner head so that the opening for the electrode lines up with the electrode.

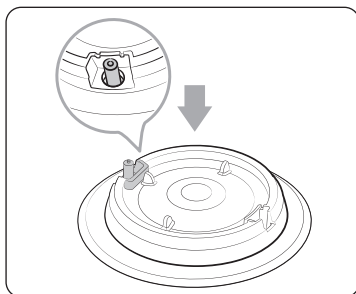

2. Install the burner head so that the electrode passes through the opening for the electrode. Make sure the burner head lies flat on the stove top.

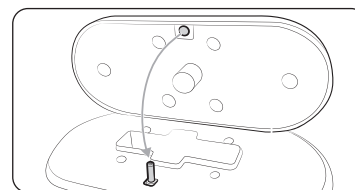

#### Oval burner

1. Orient the burner head so that the opening for the electrode lines up with the electrode.

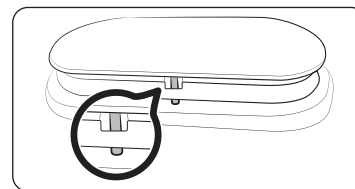

2. Install the burner head so that the electrode passes through the opening for the electrode. Make sure the burner head lies flat on the stove top.

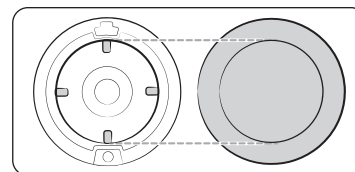

#### Burner cap

Match the burner caps to the burners by size, and then reinstall the caps on the burner heads.

## CAUTION

Make sure each cap is reinstalled on the correct burner head, is centered on the burner head, and lies flat.

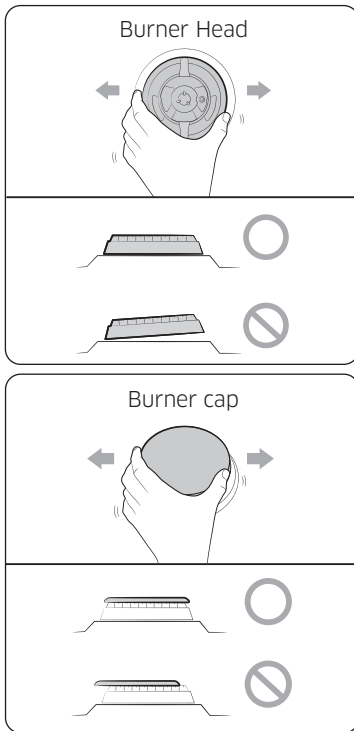

**⚠ CAUTION**

Make sure all burner components (heads and caps) are reinstalled properly. They will be stable and rest flat when correctly installed.

**Self-cleaning**

This self-cleaning oven uses high temperatures (well above cooking temperatures) to burn off leftover grease and residue completely or reduce them to a finely powdered ash that you can wipe away with a damp cloth.

**⚠ CAUTION**

- Do not leave small children unattended near the range during the self-cleaning cycle. The outside surfaces of the range can get extremely hot.
- Some birds are extremely sensitive to fumes from a self-cleaning oven. Relocate birds to a well-ventilated room away from the range.
- Do not line the oven, oven racks, or oven bottom with aluminum foil. Doing so will result in poor heat distribution, produce poor baking results, and cause permanent damage to the oven interior. The aluminum foil will melt onto and adhere to the interior oven surfaces.
- Do not force the oven door open during the self-cleaning cycle. This will damage the automatic door-locking system. The door automatically locks when the self-cleaning cycle is started and stays locked until the cycle is cancelled and the oven temperature is below 400 °F.
- Use caution when opening the oven door after the self-cleaning cycle. The gas oven will still be VERY HOT and hot air and steam might escape when the door is open.
- Wipe off any excess spillage before using the self-cleaning operation.
- Do not use oven cleaners. Commercial oven cleaners or oven liners should NEVER be used in or around any part of the oven. Residue from oven cleaners will damage the inside of the oven during a self-cleaning operation.
- Do not turn off the surface burner while the oven is performing a self cleaning cycle. Self-clean will not operate if a surface burner is on.

# Maintenance

## To perform the self-cleaning cycle

Make sure the door lock is released. Remove all racks from the oven cavity.

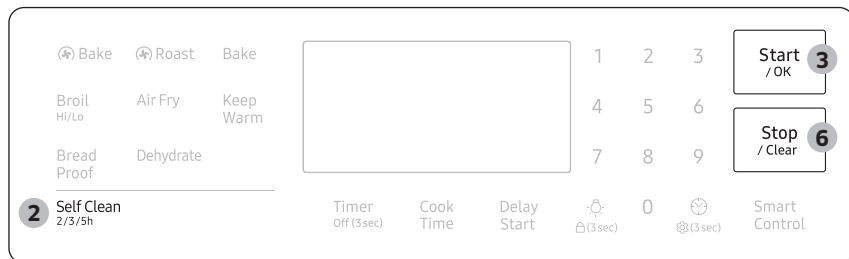

1. Make sure the oven door is closed completely and unlocked.
2. Press **Self Clean** once. Then, select the cleaning time by pressing **Self Clean** one or more times in accordance with the table below.

Once	Twice	Three times
3 - hour cycle	5 - hour cycle	2 - hour cycle

3. Press **Start/OK**. The oven door is locked and the oven begins to heat up.
4. When the self-cleaning cycle is complete, the oven beeps 10 times. The door will remain locked and the Lock icon will blink until the oven temperature falls below 400 °F (204 °C).
5. When the Lock icon changes to an open lock, you can open the oven door. The Lock icon changes to an open lock when the oven temperature drops below 400 °F (204 °C).
6. Press **Stop/Clear** to display the time of the day.

### ⚠ CAUTION

Do not use the surface burners while the gas oven is performing a self-cleaning cycle.

### ⚠ WARNING

Be sure all controls are off and all surfaces are COOL before cleaning any part of the range.

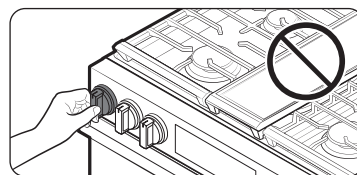

### 📄 NOTE

Make sure all surface burners are off while the oven is performing a self cleaning cycle. Self-clean will not operate if a surface burner is on.

## To delay starting a self-cleaning cycle



1. Repeat steps 1 and 2 from the column on the left.
2. Press **Delay Start**. The oven door locks.
3. Set the time you want the oven to start self-cleaning using the number pad.
4. Press **Start/OK**. The oven will start self-cleaning at your specified time.

## To cancel the self-cleaning cycle

You may find it necessary to stop or interrupt a self-cleaning cycle due to smoke in the oven. To turn off the self-cleaning cycle, press **Stop/Clear**. The cycle turns off, but the door remains locked and the Lock icon blinks until the oven temperature falls below 400 °F (204 °C).

### After self-cleaning

- The door stays locked until the internal oven temperature falls below 400 °F.
- When the oven has cooled down, wipe the oven surfaces with a cloth to remove ash residue.
- Stubborn stains can be removed using a steel-wool pad. Lime deposits can be removed using a vinegar-soaking cloth.
- If you are not satisfied with the cleaning results, repeat the cycle. “HOT” appears on the display until the oven cools down. Wait until the message disappears, and then start a new cycle.
- The cooling fan automatically runs for certain amount of time after self-cleaning.
- Self-cleaning does not operate within 2 hours after running the self-cleaning cycle.

### CAUTION

Do not attempt to open the oven door immediately after the self-cleaning cycle is complete. The oven is still very hot when the door unlocks. Escaping hot air and/or steam could burn you.

## Replacing the oven light

### Oven light

The oven light is a standard 40-watt appliance bulb. It comes on when you open the oven door.

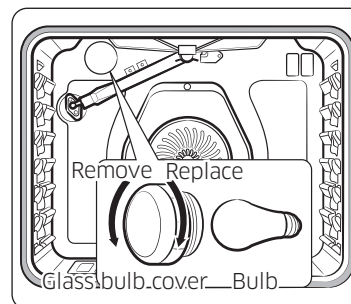

1. Turn off the oven.
2. Make sure the oven and oven light are cool.
3. Open the door, and remove the glass cover by turning it counterclockwise.
4. Remove the oven light from the socket by turning it counterclockwise.
5. Insert a new 40-watt appliance bulb into the socket, and then turn it clockwise to tighten.
6. Reinsert the glass cover, and then turn it clockwise to tighten.

### CAUTION

To prevent electric shock, make sure the oven is turned off and cool before replacing the oven light.

### NOTE

- The oven light does not operate during the self-cleaning cycle.
- Remove the racks if they prevent you from accessing the oven light.

# Maintenance

## Removing and reinstalling the oven door

### How to remove the door

#### ⚠ CAUTION

• The door is very heavy. Be careful when removing and lifting the door. Do not lift the door by the handle.

• Turn the power off before removing the door.

1. Open the door completely.
2. Pull the hinge locks down toward the door frame to the unlocked position.

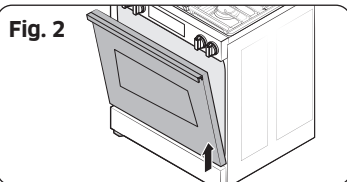
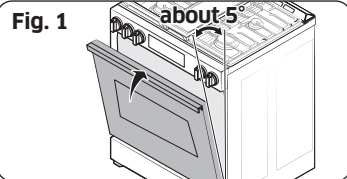
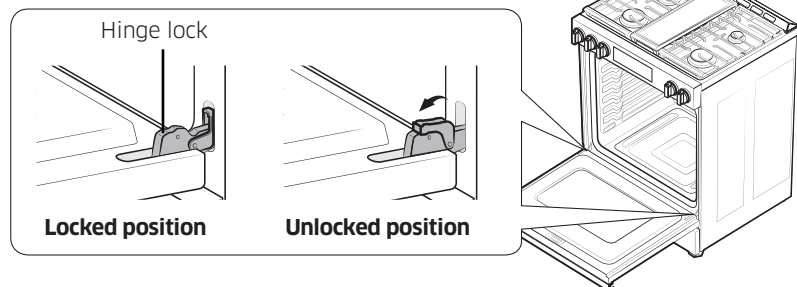

3. Firmly grasp both sides of the door at the top.
4. Close the door to the door removal position, which is approximately 5 degrees from vertical (Fig. 1).
5. Lift the door up and out until the hinge arms are clear of the slots (Fig. 2).

### How to reinstall the door

1. Firmly grasp both sides of the door at the top.
2. With the door at the same angle as the removal position, slide the indentations of the hinge arms into the bottom edges of the hinge slots. The notches in each hinge arm must be fully inserted into the bottoms of each slot.

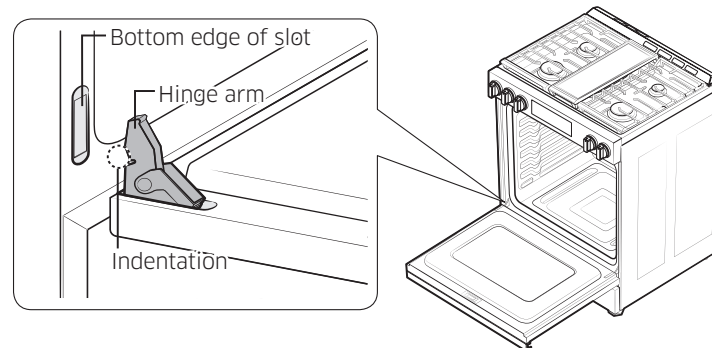

3. Open the door fully. If the door will not open fully, the indentations are not inserted correctly in the bottom edges of each slot.
4. Push the hinge locks up against the front frame of the oven cavity into the locked position.

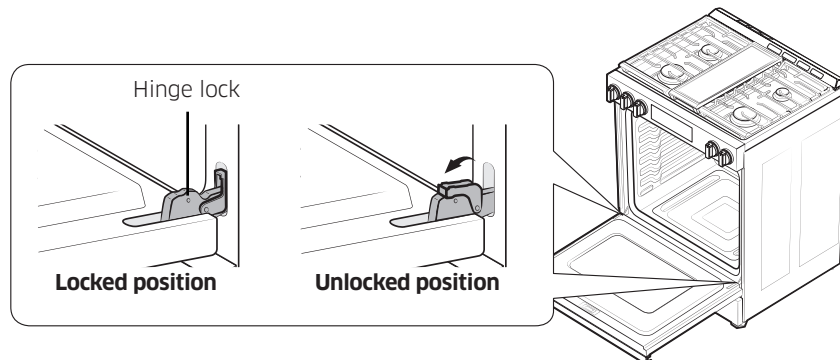

5. Close the oven door.

## Troubleshooting

### How to remove and reinstall the Storage drawer

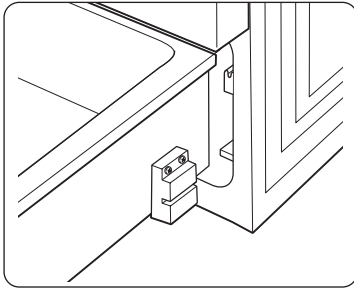

1. Slide open the drawer until it stops.
2. Pull the drawer with lifting it for removal.
3. Clean the drawer in warm, soapy water using a cloth or soft brush. Then, rinse and dry it thoroughly.
4. Push in the drawer while slightly lifting the front to close it.

If you encounter a problem with the range, check the tables starting below, and then try the suggested actions.

### Checkpoints

#### Gas safety

Problem	Possible cause	Action
You smell gas.	The surface burner knob is not in the <b>Off</b> position and the burner is not lit.	Turn the burner knob to <b>Off</b> .
	There is a gas leak.	Clear the room, building, or area of all occupants. Immediately call your gas supplier from a neighbor's phone. Do not call from your phone. It is electrical and could cause a spark that could ignite the gas. Follow the gas supplier's instructions. If you cannot reach your gas supplier, call the fire department.

# Troubleshooting

## Surface burner

Problem	Cause	Action
All burners do not light.	The power cord is not plugged into the electrical outlet.	Make sure the electrical plug is plugged into a live, properly grounded outlet.
	A fuse in your home may be blown or the circuit breaker may have tripped.	Replace the fuse or reset the circuit breaker.
	The gas supply is not properly connected or turned on.	See the Installation Instructions that came with your range.
Surface burners do not light.	The control knob is not set properly.	Push in the control knob and turn it to the Lite position.
	The burner caps are not in place. The burner base is misaligned.	Clean the electrodes. Put the burner cap on the burner head. Align the burner base.
Surface burner clicks during operation.	The control knob has been left in the Lite position.	After the burner lights, turn the control knob to a desired setting. If the burner still clicks, contact a service technician.
The burners do not burn evenly.	Surface burner components and caps are not assembled correctly and level.	See page <b>39</b> .
	The surface burners are dirty.	Clean the surface burner components. (See page <b>39</b> .)

Problem	Cause	Action
Very large or yellow surface burner flames.	The wrong burner orifice is installed.	Check the burner orifice size. Contact your installer if you have the wrong orifice (LP gas instead of natural gas or natural gas instead of LP gas).
Surface burners light but oven burners do not light.	The oven door lock is turned on.	The display will show the Lock icon. Hold the oven door open and press  for 3 seconds. The oven will beep and the Lock icon will turn off.
	The Gas Pressure Regulator shut off switch is in the off position.	Call a qualified service technician.

## Oven

Problem	Cause	Action
The oven control beeps and displays an information code.	There may be an issue with your oven. See the “ <b>Information codes</b> ” chart on page <b>50</b> .	Press <b>Stop/Clear</b> , and then restart the oven. If the problem persists, disconnect all power to the range for at least 30 seconds and then reconnect the power. If this does not solve the problem, call for service.

Problem	Cause	Action
The oven will not turn on.	The oven is not completely plugged into the electrical outlet.	Make sure the electrical plug is fully inserted into a live, properly grounded outlet.
	A fuse in your home may be blown or the circuit breaker may have tripped.	Replace the fuse or reset the circuit breaker.
The oven temperature is too hot or cold.	The oven temperature needs to be adjusted and recalibrated.	See page <b>33</b> .
The oven burner will not shut off.	The oven door lock is turned on.	The display will show the Lock icon. Hold the oven door open and press  for 3 seconds. The oven will beep and the Lock icon will turn off.
	The Sabbath function has been activated.	SAB and the time of day will show in the display. All other controls and signals will be deactivated. To turn off the oven only, press <b>Stop/Clear</b> . To cancel the Sabbath function and reactivate the controls and signals, press and hold <b>Bake</b> and <b>NUM 1</b> simultaneously for 3 seconds.
Oven fan is making a noise, or won't turn off.  * Slide-In oven model only.	The cooling fan is not visible, but you will hear it running whenever the electronics get hot and turn off when the electronics are cool.	This is normal operation to cool the oven, cooling fan automatically shuts down when the oven cools.

Problem	Cause	Action
The oven light (lamp) will not turn on.	The oven door lock is turned on.	The display will show the Lock icon. Hold the oven door open, and then press  for 3 seconds. The oven will beep and the Lock icon will turn off.
	The Sabbath function has been activated.	SAB and the time of day will show in the display. All other controls and signals will be deactivated. To cancel the Sabbath function and reactivate the light switch and other controls, press and hold <b>Bake</b> and <b>NUM 1</b> simultaneously for 3 seconds.
	A loose or burned-out bulb.	See page <b>43</b> .
	The switch operating the oven light needs to be replaced.	Call for a qualified service technician.
The oven smokes excessively during broiling.	Meat or food was not properly prepared before broiling.	Cut away excess fat and/or fatty edges that may curl.
	Improperly positioned top oven rack.	See the broiling guide on page <b>24</b> .
	The controls are not being set properly.	See page <b>24</b> .
	Greasy buildup on oven surfaces.	Regular cleaning is necessary when broiling frequently.



# Troubleshooting

Problem	Cause	Action
Cooking is finished, but the cooling fan is still running.	The fan automatically runs for a certain amount of time to ventilate the inside of the oven.	This is not a product malfunction. The fan is designed to run automatically for a period of time to cool down the oven.
The oven will not self-clean.	The oven door lock is turned on.	The display will show the Lock icon. Hold the oven door open, and then press  for 3 seconds. The oven will beep and the Lock icon will turn off.
	The oven is too hot.	Let the oven cool down, and then reset the controls. The self-clean cycle will not lock the oven door if the oven temperature is too hot. The door must lock before the self-clean cycle can start.
	The self-cleaning oven controls are not properly set.	Reset the self-cleaning oven controls. (See page <b>41</b> .)
	A surface burner is on.	Turn off the surface burner. Self-clean will not operate if a surface burner is on.
A crackling or popping sound.	This is normal.	This is the sound of the metal heating and cooling during any cooking or cleaning function.

Problem	Cause	Action
Excessive smoking during a self-cleaning cycle.	This is the first time the oven has been cleaned.	This is normal. The oven will always smoke more the first time it is cleaned. Wipe up all excessive soil before starting the self-cleaning cycle. If smoke persists, press <b>Stop/Clear</b> . Open the windows to clear the smoke from the room. After the oven has cooled and unlocked, wipe up excessive soil, and then reset the oven for self-cleaning.
The oven door will not open after a self-cleaning cycle.	This is normal.	The oven door will stay locked until the oven temperature drops below 400 °F.
The oven is not clean after a self-cleaning cycle.	A fine dust or ash is normal.	This can be wiped clean with a damp cloth. Set the self-cleaning cycle for a longer cleaning time. The cycle was not long enough to burn off the dirt buildup. Extremely dirty ovens require hand-cleaning of excessive spillovers and food buildup before you start a self-cleaning cycle. Multiple self-cleaning cycles may be necessary to completely clean the oven.

Troubleshooting

Problem	Cause	Action
There is steam or smoke coming from under the control panel.	This is normal.	The oven vent is located there. More steam is visible when you are using the convection functions or when baking or roasting multiple items at the same time.
A burning or oily odor coming from the vent.	This is normal for a new oven and will disappear within 1/2 hour of the first bake cycle.	To speed the process, set a self-cleaning cycle for a minimum of 3 hours. (See page <b>42</b> .)
Strong odor.	This is temporary.	The insulation around the inside of the oven emits an odor the first few times the oven is used.
The oven racks are difficult to slide.	This is normal.	Apply a small amount of vegetable oil to a paper towel, and then wipe the edges of the oven racks with the paper towel. Racks become dull and hard to slide if they are left in the oven during a self-clean cycle.
Fan noise.	This is normal.	The convection fan runs until the function is over or the door is opened.
The convection fan is not working.	This is normal.	The fan starts automatically when the oven reaches the preheat temperature.

#### Others

Problem	Cause	Action
The product is not level.	The appliance has been installed improperly. The leveling leg(s) is (are) damaged or uneven.	Make sure the floor is level, strong, and stable. If the floor sags or slopes, contact a carpenter. Check and level the range. (See the Installation Instructions.)
	The kitchen cabinets are not properly aligned and make the range appear to be not level.	Ensure that cabinets are square and provide sufficient room for installation.
The display goes blank.	The electrical outlet Ground Fault Interrupter (GFI or GFCI) has been tripped and needs to be reset. Your digital control has been damaged.	Replace the fuse or reset the circuit breaker.

# Troubleshooting

Problem	Cause	Action
Food does not bake or roast properly in the oven.	The wrong cooking mode was selected.	See page <b>22</b> .
	The oven racks have not been positioned properly for the foods being cooked.	See page <b>21</b> .
	Incorrect cookware or cookware of improper size is being used.	See page <b>18</b> .
	The oven temperature needs to be adjusted and recalibrated.	See page <b>33</b> .
	There is aluminum foil on racks and/or oven bottom.	Remove foil.
	The clock or timers are not set correctly.	See pages <b>15</b> and <b>27</b> .
	Food does not broil properly in the oven.	The oven controls are not set properly.
The oven door was not closed during broiling.		See page <b>22</b> .
The rack has not been properly positioned.		See the broiling guide on page <b>24</b> .

## Information codes

Code symbol	Meaning	Solution
<b>C-20</b>	Oven sensor malfunction.	<ol style="list-style-type: none"> <li>1. Press <b>Stop/Clear</b>, and then restart the oven.</li> <li>2. If the problem persists, disconnect all power to the oven range for at least 30 seconds and then reconnect the power.</li> </ol>
<b>C-21</b>	The oven is overheating.	
<b>C-22</b>	Check the Control PBA NTC Sensor.	
<b>C-30</b>	Check the PBA NTC Sensor.	
<b>C-31</b>	Check the PBA NTC Sensor.	
<b>C-A2</b>	Check the cooling system.	
<b>C-d0</b>	Control pad malfunction.	
<b>C-d1</b>	Door lock malfunction.	
<b>C-F0</b>	PCB signal malfunction.	
<b>C-F2</b>	Touch IC and PCB signal malfunction.	
<b>C-24</b>	Oven vent blocked.	<ol style="list-style-type: none"> <li>1. If oven vent or cover air is blocked by aluminum foil or others, remove that and restart oven.</li> <li>2. To reset error, disconnect power or tap <b>Stop/Clear</b> after opening the oven door at least 60 seconds.</li> </ol>

## Warranty (U.S.A)

Code symbol	Meaning	Solution
C-d6	Gas leakage in the gas connection section.	<ol style="list-style-type: none"> <li>1. Disconnect power. Open the back cover. Check there are signs of combustion in the gas connection section.</li> <li>2. If there are signs of combustion, replace GPR and TCO and check the gas leakage.</li> <li>3. If there are no signs of combustion, check wire-TCO, Wire main - sub connection status and PBA S/W version.</li> </ol>
<p>** If these solutions do not solve the problem, contact a local Samsung service center or call 1-800-SAMSUNG (1-800-726-7864).</p>		

**PLEASE DO NOT DISCARD. THE PAGE REPLACES THE WARRANTY PAGE IN THE USE & CARE GUIDE**

### SAMSUNG GAS RANGE / COOKTOP

#### LIMITED WARRANTY TO ORIGINAL PURCHASER WITH PROOF OF PURCHASE

This SAMSUNG brand product, as supplied and distributed by SAMSUNG ELECTRONICS AMERICA INC. (SAMSUNG) and delivered new, in the original carton to the original consumer purchaser, is warranted by SAMSUNG against manufacturing defects in materials or workmanship for the limited warranty period, starting on the date of delivery to the original consumer purchaser, of:

#### One (1) Year Parts and Labor

This limited warranty is valid only on products purchased and used in the United States that have been installed, operated, and maintained according to the instructions attached to or furnished with the product. To receive warranty service, the purchaser must contact SAMSUNG at the address or phone number provided below for problem determination and service procedures. Warranty service can only be performed by a SAMSUNG authorized service center. The original dated bill of sale and/or proof of delivery must be presented upon request as proof of purchase to SAMSUNG or SAMSUNG's authorized service center to receive warranty service.

SAMSUNG will provide in-home service within the contiguous United States during the warranty period at no charge, subject to availability of SAMSUNG authorized servicers within the customer's geographic area. If in-home service is not available, SAMSUNG may elect, at its option, to provide transportation of the product to and from an authorized service center. If the product is located in an area where service by a SAMSUNG authorized servicer is not available, you may be responsible for a trip charge or required to bring the product to a SAMSUNG authorized service center for service.

To receive in-home service, product must be unobstructed and accessible to the service agent.

## Warranty (U.S.A)

During the applicable warranty period, a product will be repaired, replaced, or the purchase price refunded, at the sole option of SAMSUNG. SAMSUNG may use new or reconditioned parts in repairing a product, or replace the product with a new or reconditioned product. Replacement parts and products are warranted for the remaining portion of the original product's warranty or ninety (90) days, whichever is longer. All replaced parts and products are the property of SAMSUNG and you must return them to SAMSUNG.

This limited warranty covers manufacturing defects in materials or workmanship encountered in normal household, noncommercial use of this product and shall not cover the following: damage that occurs in shipment, delivery, installation, and uses for which this product was not intended; damage caused by unauthorized modification or alteration of the product; product where the original factory serial numbers have been removed, defaced, changed in any way, or cannot be readily determined; cosmetic damage including scratches, dents, chips, and other damage to the product's finishes; damage caused by abuse, misuse, pest infestations, accident, fire, floods, or other acts of nature or God; damage caused by use of equipment, utilities, services, parts, supplies, accessories, applications, installations, repairs, external wiring or connectors not supplied or authorized by SAMSUNG; damage caused by incorrect electrical line current, voltage, fluctuations and surges; damage caused by failure to operate and maintain the product according to instructions; in-home instruction on how to use your product; and service to correct installation not in accordance with electrical or plumbing codes or correction of household electrical or plumbing (i.e., house wiring, fuses, or water inlet hoses). In addition, damage to the glass cooktop caused by (i) use of cleaners other than the recommended cleaners and pads or (ii) hardened spills of sugary materials or melted plastic that are not cleaned according to the directions in the use and care guide are not covered by this limited warranty.

The cost of repair or replacement under these excluded circumstances shall be the customer's responsibility.

Visits by an authorized servicer to explain product functions, maintenance or installation are not covered by this limited warranty. Please contact SAMSUNG at the number below for assistance with any of these issues.

### EXCLUSION OF IMPLIED WARRANTIES

IMPLIED WARRANTIES, INCLUDING THE IMPLIED WARRANTIES OF MERCHANTABILITY OR FITNESS FOR A PARTICULAR PURPOSE, ARE LIMITED TO ONE YEAR OR THE SHORTEST PERIOD ALLOWED BY LAW. Some states do not allow limitations on how long an implied warranty lasts, so the above limitations or exclusions may not apply to you. This warranty gives you specific rights, and you may also have other rights, which vary from state to state.

### LIMITATION OF REMEDIES

YOUR SOLE AND EXCLUSIVE REMEDY IS PRODUCT REPAIR, PRODUCT REPLACEMENT, OR REFUND OF THE PURCHASE PRICE AT SAMSUNG'S OPTION, AS PROVIDED IN THIS LIMITED WARRANTY. SAMSUNG SHALL NOT BE LIABLE FOR SPECIAL, INCIDENTAL OR CONSEQUENTIAL DAMAGES, INCLUDING BUT NOT LIMITED TO TIME WAY FROM WORK, HOTELS AND/OR RESTAURANT MEALS, REMODELING EXPENSES, LOSS OF REVENUE OR PROFITS, FAILURE TO REALIZE SAVINGS OR OTHER BENEFITS REGARDLESS OF THE LEGAL THEORY ON WHICH THE CLAIM IS BASED, AND EVEN IF SAMSUNG HAS BEEN ADVISED OF THE POSSIBILITY OF SUCH DAMAGES. Some states do not allow exclusion or limitation of incidental or consequential damages, so the above limitations or exclusions may not apply to you. This warranty gives you specific rights, and you may also have other rights, which vary from state to state.

SAMSUNG does not warrant uninterrupted or error-free operation of the product. No warranty or guarantee given by any other person, firm, or corporation with respect to this product shall be binding on SAMSUNG.

To obtain warranty service, please contact SAMSUNG at:

Samsung Electronics America, Inc.  
85 Challenger Road  
Ridgefield Park, NJ 07660  
1-800-SAMSUNG (726-7864) and [www.samsung.com/us/support](http://www.samsung.com/us/support)

---

## Registration

Please register your product online at [www.samsung.com/register](http://www.samsung.com/register).

## Questions

For questions about features, operation/performance, parts, accessories, or service, call 1-800-SAMSUNG (726-7864), or visit our Web site at [www.samsung.com/us/support](http://www.samsung.com/us/support).

Model # \_\_\_\_\_ Serial # \_\_\_\_\_

Please attach your receipt (or a copy) to this manual. You may need it, along with your model and serial number, when calling for assistance.

---

# Warranty (CANADA)

**PLEASE DO NOT DISCARD. THE PAGE REPLACES THE WARRANTY PAGE IN THE USE & CARE GUIDE**

## SAMSUNG GAS RANGE / COOKTOP

### LIMITED WARRANTY TO ORIGINAL PURCHASER

This SAMSUNG brand product, as supplied and distributed by SAMSUNG ELECTRONICS CANADA INC. (SAMSUNG) and delivered new, in the original carton to the original consumer purchaser, is warranted by SAMSUNG against manufacturing defects in materials and workmanship for a limited warranty period of:

#### One (1) Year Parts and Labor

This limited warranty begins on the original date of purchase, and is valid only on products purchased and used in Canada. To receive warranty service, the purchaser must contact SAMSUNG for problem determination and service procedures. Warranty service can only be performed by a SAMSUNG-authorized service center, and any unauthorized service will void this warranty. The original dated bill of sale must be presented upon request as proof of purchase to SAMSUNG or SAMSUNG's authorized service center. Samsung will provide in-home service during the one (1) year warranty period at no charge subject to availability within the contiguous Canada. In-home service is not available in all areas. To receive in-home service, product must be unobstructed and accessible to the service agent. If service is not available, Samsung may elect to provide transportation of the product to and from an authorized service center.

SAMSUNG will repair or replace this product, at our option and at no charge as stipulated herein, with new or reconditioned parts or products if found to be defective during the limited warranty period specified above. All replaced parts and products become the property of SAMSUNG and must be returned to SAMSUNG. Replacement parts and products assume the remaining original warranty, or ninety (90) days, whichever is longer.

## Warranty (CANADA)

---

This limited warranty shall not cover cases of incorrect electric current, voltage or supply, light bulbs, house fuses, house wiring, cost of a service call for instructions, or fixing installation errors. Furthermore, damage to the cooktop caused by the use of cleaners other than the recommended cleaners and pads and damage to the cooktop caused by hardened spills of sugary materials or melted plastic that are not cleaned according to the directions in the use and care guide are not covered. SAMSUNG does not warrant uninterrupted or error-free operation of the product.

EXCEPT AS SET FORTH HEREIN, THERE ARE NO WARRANTIES OR CONDITIONS ON THIS PRODUCT EITHER EXPRESS OR IMPLIED AND SAMSUNG DISCLAIMS ALL WARRANTIES AND CONDITIONS INCLUDING, BUT NOT LIMITED TO, ANY IMPLIED WARRANTIES AND CONDITIONS OF MERCHANTABILITY, INFRINGEMENT, OR FITNESS FOR A PARTICULAR PURPOSE.

NO WARRANTY OR GUARANTEE GIVEN BY ANY PERSON, FIRM, OR CORPORATION WITH RESPECT TO THIS PRODUCT SHALL BE BINDING ON SAMSUNG.

SAMSUNG SHALL NOT BE LIABLE FOR LOSS OF REVENUE OR PROFITS, FAILURE TO REALIZE SAVINGS OR OTHER BENEFITS, OR ANY OTHER GENERAL, INDIRECT, SPECIAL, INCIDENTAL, OR CONSEQUENTIAL DAMAGES CAUSED BY THE USE, MISUSE, OR INABILITY TO USE THIS PRODUCT, REGARDLESS OF THE LEGAL THEORY ON WHICH THE CLAIM IS BASED, AND EVEN IF SAMSUNG HAS BEEN ADVISED OF THE POSSIBILITY OF SUCH DAMAGES.

NOR SHALL RECOVERY OF ANY KIND AGAINST SAMSUNG BE GREATER IN AMOUNT THAN THE PURCHASE PRICE OF THE PRODUCT SOLD BY SAMSUNG AND CAUSING THE ALLEGED DAMAGE. WITHOUT LIMITING THE FOREGOING, PURCHASER ASSUMES ALL RISK AND LIABILITY FOR LOSS, DAMAGE, OR INJURY TO PURCHASER AND PURCHASER'S PROPERTY AND TO OTHERS AND THEIR PROPERTY ARISING OUT OF THE USE, MISUSE, OR INABILITY TO USE THIS PRODUCT.

THIS LIMITED WARRANTY SHALL NOT EXTEND TO ANYONE OTHER THAN THE ORIGINAL PURCHASER OF THIS PRODUCT, IS NONTRANSFERABLE, AND STATES YOUR EXCLUSIVE REMEDY.

---

Some states or provinces do not allow limitations on how long an implied warranty lasts, or the exclusion or limitation of incidental or consequential damages, so the above limitations or exclusions may not apply to you.

This warranty gives you specific legal rights, and you may also have other rights which vary from state to state or province to province.

To obtain warranty service, please contact SAMSUNG at:

**Samsung Electronics Canada Inc.**  
**2050 Derry Road West, Mississauga, Ontario L5N 0B9 Canada**  
**1-800-SAMSUNG (726-7864) and [www.samsung.com/ca/support](http://www.samsung.com/ca/support) (English)**  
**[www.samsung.com/ca\\_fr/support](http://www.samsung.com/ca_fr/support) (French)**

---

## Appendix

---

### Registration

Please register your product online at [www.samsung.com/register](http://www.samsung.com/register).

### Questions

For questions about features, operation/performance, parts, accessories, or service, call 1-800-SAMSUNG (726-7864), or visit our Web site at [www.samsung.com/ca/support](http://www.samsung.com/ca/support) (English), or [www.samsung.com/ca\\_fr/support](http://www.samsung.com/ca_fr/support) (French).

Model # \_\_\_\_\_ Serial # \_\_\_\_\_

Please attach your receipt (or a copy) to this manual. You may need it, along with your model and serial number, when calling for assistance.

### Open Source Announcement

---

The software included in this product contains open source software.

The following URL [http://opensource.samsung.com/opensource/SMART\\_TP1\\_0/seq/0](http://opensource.samsung.com/opensource/SMART_TP1_0/seq/0) leads to open source license information as related to this product.







Scan the QR code\* or visit  
[www.samsung.com/spsn](http://www.samsung.com/spsn)  
to view our helpful  
How-to Videos and Live Shows

\*Requires reader to be installed on your  
smartphone

Scan this with your smartphone

Please be advised that the Samsung warranty does NOT cover service calls to explain product operation, correct improper installation, or perform normal cleaning or maintenance.

#### QUESTIONS OR COMMENTS?

COUNTRY	CALL	OR VISIT US ONLINE AT
U.S.A Consumer Electronics	1-800-SAMSUNG (726-7864)	<a href="http://www.samsung.com/us/support">www.samsung.com/us/support</a>
CANADA	1-800-SAMSUNG (726-7864)	<a href="http://www.samsung.com/ca/support">www.samsung.com/ca/support</a> (English) <a href="http://www.samsung.com/ca_fr/support">www.samsung.com/ca_fr/support</a> (French)



# **Estufa deslizable de gas**

---

**Manual del usuario**

NSG6\*\*83\*\*\*\*\*

---



**SAMSUNG**

## **⚠ ADVERTENCIA**

**Nunca descuide la sección de cocción de la superficie superior de este artefacto.**

- **El ignorar esta advertencia podría provocar un incendio, una explosión o un peligro de quemadura que podría ocasionar daños materiales, lesiones o la muerte.**
- **Si se produce un incendio, manténgase alejado del artefacto y llame a los bomberos de inmediato.**

**NO INTENTE APAGAR UN INCENDIO DE ACEITE/GRASA CON AGUA.**

**ADVERTENCIA:** No seguir las instrucciones de este manual con exactitud puede provocar un incendio o una explosión que podría ocasionar daños materiales, lesiones o la muerte.

- **NO** guarde ni utilice gasolina u otros productos inflamables cerca de este artefacto.
- **QUÉ HACER SI HAY OLOR A GAS:**
  - **NO** encienda ningún otro artefacto.
  - **NO** toque ningún interruptor eléctrico.
  - **NO** utilice ningún teléfono dentro del edificio.
  - Llame inmediatamente al proveedor de gas desde el teléfono de un vecino. Siga las instrucciones del proveedor de gas.
  - Si no puede comunicarse con el proveedor de gas, llame al departamento de bomberos.
- La instalación y el servicio técnico deben ser realizados por el proveedor de gas, o un instalador o agencia de servicio técnico calificados.

## **DISPOSITIVO ANTIINCLINACIÓN**

**⚠ ADVERTENCIA:** Para reducir el riesgo de inclinar la estufa, esta se debe asegurar con un dispositivo antiinclinación correctamente instalado. **DESPUÉS DE INSTALAR LA ESTUFA, CONFIRME QUE EL DISPOSITIVO ANTIINCLINACIÓN SE HAYA INSTALADO CORRECTAMENTE Y VERIFIQUE QUE ESTÉ CORRECTAMENTE ENGANCHADO.** Consulte el manual de instalación para ver las instrucciones.

- a) Si el dispositivo antiinclinación no está instalado, existe el riesgo de muerte si un niño o adulto inclina la estufa.
- b) Verifique que el dispositivo antiinclinación se haya instalado y enganchado correctamente en la parte trasera derecha (o trasera izquierda) de la base de la estufa.
- c) Si mueve la estufa y la vuelve a colocar en su lugar, asegúrese de que el dispositivo antiinclinación se vuelva a enganchar en la parte trasera derecha o izquierda de la base de la estufa.
- d) No opere la estufa sin que el dispositivo antiinclinación esté colocado ni enganchado.
- e) De lo contrario, podría provocar quemaduras graves o incluso la muerte en niños o adultos.



## ADVERTENCIA

**No pise la tapa del horno de la estufa ni se incline ni se siente sobre ella.** Esto podría causar que la estufa se incline y provoque quemaduras o lesiones graves.

Confirme que el dispositivo antiinclinación esté correctamente instalado. Luego, para verificar que el dispositivo antiinclinación esté enganchado, sujete el borde trasero superior de la estufa e intente inclinarla hacia adelante cuidadosamente. El dispositivo antiinclinación debería evitar que la estufa se incline más que unas pocas pulgadas hacia adelante.

Si aleja la estufa de la pared por algún motivo, asegúrese de que el dispositivo antiinclinación se enganche correctamente cuando vuelva a colocar la estufa contra la pared. Si no está enganchado, existe el riesgo de que la estufa se caiga y provoque lesiones si usted o un niño se encuentran de pie sobre la puerta abierta, o si se sientan o inclinan sobre ella.

Nunca retire por completo las patas niveladoras. Si las retira por completo, la estufa no estará asegurada correctamente al dispositivo antiinclinación.

## Aviso normativo

Aviso del sistema de radio

### PRECAUCIÓN

Los cambios o modificaciones que no estén expresamente aprobados por la parte responsable del cumplimiento pueden anular la autoridad del usuario para utilizar este artefacto. El equipo de habilitación remota instalado en este producto cumple con la parte 15 de las reglas de la Comisión Federal de Comunicaciones (FCC) y con los estándares de sindicación realmente simple (RSS) con exención de licencia del Departamento de Innovación, Ciencia y Desarrollo Económico de Canadá. El funcionamiento está sujeto a dos condiciones:

- 1)** Este equipo puede no producir interferencias perjudiciales.
- 2)** Este equipo debe aceptar todas las interferencias recibidas, incluidas interferencias que provoquen un funcionamiento no deseado.

Para los productos disponibles en los mercados de EE. UU. y Canadá, solo se encuentran disponibles los canales 1~11. No puede elegir otros canales.

## Aviso normativo

---

### **DECLARACIÓN del sistema de radio:**

Este equipo se sometió a pruebas y se demostró que se encuentra dentro de los límites para considerarse un dispositivo digital Clase B de acuerdo con la parte 15 de las reglas de la FCC y el estándar ICES-003 de Canadá. Estos límites fueron diseñados para brindar una protección razonable contra las interferencias perjudiciales en una instalación residencial.

Este equipo genera, utiliza y puede irradiar energía de radiofrecuencia y, si no se instala y se utiliza según las instrucciones, puede producir interferencias perjudiciales en las radiocomunicaciones. Sin embargo, no existe garantía de que no se produzca interferencia en una instalación particular. Si este aparato produce interferencias perjudiciales en la recepción de radio o televisión, que se pueden determinar al prender o apagar el equipo, se recomienda al usuario que intente corregir la interferencia con las siguientes medidas:

- Reorientar o trasladar la antena receptora
- Aumentar la separación entre el equipo y el receptor
- Conectar el equipo a un tomacorriente que esté en un circuito diferente al de la radio o el televisor
- Solicitar ayuda al distribuidor o a un técnico especializado

---

## **DECLARACIÓN DE EXPOSICIÓN A LA RADIACIÓN:**

Este equipo se encuentra dentro de los límites de exposición a la radiación de la FCC y el estándar RSS-102 de la industria de Canadá. El equipo se debe instalar y operar con al menos 8 pulgadas (20 cm) entre el radiador y el cuerpo. Este dispositivo y sus antenas no deben ser localizados ni operados en el mismo sitio de otra antena o transmisor.

---

## **Funciones clave**

### **Cuanto más grande, mejor**

Con una capacidad de 6.0 metros cúbicos, este horno/estufa de gas ofrece más espacio que cualquiera de las otras marcas líderes en los mercados de los Estados Unidos y Canadá. Esta mayor capacidad se traduce en una mejor experiencia de cocción.

### **Una placa de cocción con 5 quemadores**

Quemadores potentes, quemadores de fuego lento y un quemador oval central permiten contar con una placa de cocción con niveles de calor flexibles para distintos recipientes. El quemador oval central distribuye calor de manera uniforme en una superficie grande y ofrece temperaturas óptimas para cocción en comal.

### **Mayor comodidad con un mantenimiento sencillo**

Los hornos/estufas de gas Samsung combinan todos los beneficios de 3 electrodomésticos individuales (una estufa de gas, un horno de gas y un cajón de almacenamiento) para que el cliente tenga el nivel más alto de comodidad con su diseño elegante y detallado.

# Contenido

## Información de seguridad importante **7**

Lea todas las instrucciones antes de usar este artefacto	7
Símbolos usados en este manual	7
Advertencia de la Propuesta 65 de California	7
Mancomunidad de Massachusetts	7
Seguridad general	7
Seguridad contra incendios	8
Seguridad del gas	9
Seguridad eléctrica y de conexión a tierra	9
Seguridad de la instalación	10
Seguridad de la ubicación	10
Seguridad de la placa de cocción	11
Seguridad del horno	12
Seguridad del horno autolimpiante	13

## Resumen **14**

Disposición	14
Qué incluye	14
Panel de control	15

## Antes de comenzar **15**

Reloj	15
Conductos de ventilación y refrigeración del horno	16

## Placa de cocción **16**

Encendido	17
Utensilios de cocina	18
Comal	19

## Horno de gas **20**

Uso de las parrillas del horno	21
Modo de cocción	22
Guía de recetas	24
Modo Air Fry (Freidora de aire)	25
Opciones de cocción	27
Temporizador	27
Funciones especiales	29
Cambio de la configuración	32
Control inteligente	35
Control por voz	36

## Mantenimiento **36**

Limpieza	36
Autolimpieza	41
Reemplazo de la luz del horno	43
Extracción y reinstalación de la puerta del horno	44

## Solución de problemas **45**

Puntos de control	45
Códigos de información	50

## Garantía (EE. UU.) **51**

## Garantía (CANADÁ) **53**

## Anexo **55**

Anuncio de código abierto	55
---------------------------	----



# Información de seguridad importante

## Lea todas las instrucciones antes de usar este artefacto

- Todos los equipos de gas y eléctricos con piezas móviles pueden ser peligrosos. Lea las instrucciones de seguridad importantes para el artefacto en este manual. Se deben seguir las instrucciones para minimizar el riesgo de lesiones, muerte o daños materiales.
- Guarde este manual. No lo tire.

## Símbolos usados en este manual

### ⚠ ADVERTENCIA

Peligros o prácticas poco seguras que pueden provocar lesiones personales graves o la muerte.

### ⚠ PRECAUCIÓN

Peligros o prácticas poco seguras que pueden provocar descargas eléctricas, lesiones personales o daños a la propiedad.

### 📖 NOTA

Instrucciones y sugerencias útiles.

Los siguientes iconos y símbolos de advertencia son para evitar que usted y otras personas sufran daños. Sígalos de forma explícita. Después de leer esta sección, guárdela en un lugar seguro para futuras consultas.

## Advertencia de la Propuesta 65 de California

### ⚠ ADVERTENCIA

Cáncer y daño reproductivo: [www.P65Warnings.ca.gov](http://www.P65Warnings.ca.gov)

## Mancomunidad de Massachusetts

Quien instale este producto debe ser un plomero autorizado o un gasista calificado o autorizado del estado de Massachusetts. Cuando se utilicen válvulas de bola para el cierre del gas, se debe usar una manija en forma de "T". No se deben conectar varios conductos flexibles de gas en serie.

## Seguridad general

### ⚠ ADVERTENCIA

Para reducir el riesgo de incendio, descargas eléctricas, lesiones y muerte, respete estas precauciones.

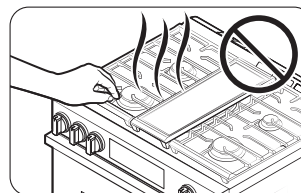

- **No toque** ninguna pieza de la estufa, incluidos los quemadores del horno, los quemadores superficiales y las superficies interiores mientras cocina o inmediatamente después de haberlo hecho.
- **Conozca** la ubicación de la válvula de cierre de gas y sepa cómo cerrarla.
- **Asegúrese** de que el **dispositivo antiinclinación** esté bien instalado en la estufa. Consulte las instrucciones de instalación para obtener más información.
- **No permita que los niños se acerquen** a la estufa. No permita que los niños entren o se suban a la estufa. No les permita jugar con la estufa ni con ninguna de sus piezas. Tampoco deje a los niños sin supervisión en un área donde se esté usando la estufa. Para la seguridad de los niños, se recomienda usar la función de traba de controles y puerta.
- **Retire** todos los materiales de embalaje del dispositivo para evitar la ignición. Mantenga todos los materiales de embalaje fuera del alcance de los niños. Deseche los materiales de embalaje de forma adecuada después de desembalar la estufa.
- **No guarde** objetos que les puedan resultar interesantes a los niños sobre la placa de cocción ni en el protector trasero de la estufa. Si los niños preparan a la estufa para alcanzar estos objetos, esto podría dar lugar a heridas graves o la muerte.
- **No opere** la estufa si tiene alguna parte dañada, funciona mal o le faltan piezas.
- **No utilice** la estufa para calentar el ambiente. Utilice la estufa solo para cocinar.
- **No utilice** limpiadores o cubiertas para horno dentro de este ni alrededor de alguna de sus piezas.
- **Utilice** únicamente agarradores aislantes secos. Los agarradores aislantes húmedos pueden liberar vapor y provocar quemaduras si entran en contacto con superficies calientes. Manténgalos alejados de llamas abiertas al levantar recipientes. **Nunca** utilice una toalla ni una tela voluminosa en lugar de un agarrador aislante.



## Información de seguridad importante

- No utilice la estufa para calentar comida en envases cerrados.
- No golpee el vidrio del horno.
- Cuando deseche la estufa, **corte** el cable de alimentación y **retire** la puerta para evitar que los niños y los animales queden atrapados.
- **Desenchufe** o **desconecte** la energía eléctrica antes de realizar el servicio técnico.
- **Asegúrese** de que toda la carne roja y de ave se cocine completamente. La carne roja siempre se debe cocinar a una temperatura interna de 160 °F (71 °C). La carne de ave siempre se debe cocinar a una temperatura interna de 180 °F (82 °C).
- No intente operar los quemadores del horno de encendido eléctrico durante un corte eléctrico.
- Mantenga el área del artefacto limpia y libre de materiales combustibles, gasolina, y otros vapores y líquidos inflamables.
- **Indíqueles** a los niños que no deben tocar ni jugar con los controles de la estufa ni con ninguna de sus piezas. Se recomienda utilizar la función de traba de controles y de la puerta para reducir el riesgo de uso indebido por parte de los niños.
- **No se incline** sobre la estufa, ya que puede hacer girar las perillas de control de manera no intencional.
- **No se pare** sobre el artefacto ni coloque objetos (como ropa sucia, una cubierta de horno, velas encendidas, cigarrillos encendidos, vajilla, productos químicos, objetos metálicos, etc.) sobre el artefacto.
  - Los objetos, como un paño, pueden quedar atrapados en la puerta.
  - Esto podría provocar una descarga eléctrica, un incendio, problemas con el producto o lesiones.
- Tenga cuidado de no lesionarse al limpiar el artefacto (externa o internamente). Puede hacerse daño con los bordes filosos del artefacto.
- La estufa puede calentarse durante el uso. Por ese motivo, y con fines de seguridad, los niños o las personas que no hábiles para manejar el aparato no deben usarlo por su cuenta.
- Si una mascota toca el operador, el producto puede encenderse de manera no intencional. Por ese motivo, debe tener cuidado de no permitir que las mascotas tengan acceso al producto.

## Seguridad contra incendios

### ⚠ ADVERTENCIA

Para reducir el riesgo de incendio, descargas eléctricas, lesiones y muerte, respete estas precauciones.

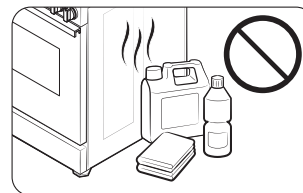

- **No guarde, coloque o use** materiales inflamables o combustibles como carbón, papel, plástico, agarradores aislantes, revestimientos, cortinas, gasolina ni otros líquidos o vapores inflamables cerca de la estufa ni dentro de ella.
  - **No use** prendas amplias ni colgantes mientras utiliza la estufa.
- Para evitar la acumulación de grasa, **limpie regularmente** las ventilaciones.
  - **No permita** que los agarradores aislantes u otros materiales inflamables toquen un elemento caliente. No utilice una toalla ni otra tela voluminosa como agarrador aislante.
  - **No utilice** agua para apagar un incendio provocado por grasa. Para apagar un incendio provocado por grasa, apague el quemador y extinga el incendio con una tapa bien ajustada o use un extintor multipropósito de productos químicos secos o de espuma.
  - Si ocurriera un incendio provocado por grasa en el horno, **apáguelo** presionando el botón **Stop/Clear (Detener/Borrar)**. **Mantenga** el horno cerrado hasta que se extinga el fuego. Si fuera necesario, **utilice un extintor** multipropósito de productos químicos secos o de espuma.
  - **No caliente** comida en envases cerrados. La acumulación de presión puede provocar que los envases exploten y ocasionar lesiones.
  - **NUNCA utilice** este artefacto para calentar el ambiente. Hacerlo podría tener como resultado el envenenamiento con monóxido de carbono y el recalentamiento del horno. No utilice el horno como espacio de almacenamiento. El papel y otros materiales inflamables que se almacenen en el horno pueden incendiarse.
  - **No deje** elementos como papel, utensilios de cocina o comida en el horno cuando no lo esté usando. Los objetos almacenados en un horno pueden prenderse fuego.
  - **No coloque** ningún material ni elemento combustible alrededor de la estufa.

## Seguridad del gas

### ⚠ ADVERTENCIA

Para reducir el riesgo de incendio, descargas eléctricas, lesiones y muerte, respete estas precauciones.

#### Si hay olor a gas:

- Cierre la válvula y no use la estufa.
- No prenda fósforos, velas o cigarrillos.
- No encienda artefactos de gas o eléctricos.

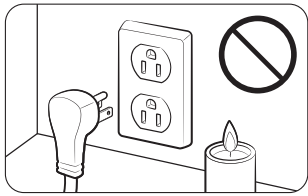

- No toque ningún interruptor eléctrico ni enchufe un cable de alimentación a un tomacorriente.
- No utilice ningún teléfono dentro del edificio.
- Evacúe la habitación, el edificio o el área.
- Llame inmediatamente al proveedor de gas desde el teléfono de un vecino. Siga las instrucciones del proveedor de gas.
- Si no puede comunicarse con el proveedor de gas, llame al departamento de bomberos.

#### Verificación de pérdidas de gas

La prueba de pérdidas del artefacto debe realizarse de acuerdo con las instrucciones del fabricante. **No utilice** una llama para verificar si hay pérdidas de gas. Utilice un cepillo para esparcir una solución de agua jabonosa alrededor del área en cuestión. Si hay una pérdida de gas, verá pequeñas burbujas en la solución jabonosa en el punto de fuga.

## Seguridad eléctrica y de conexión a tierra

### ⚠ ADVERTENCIA

Para reducir el riesgo de incendio, descargas eléctricas, lesiones y muerte, respete estas precauciones.

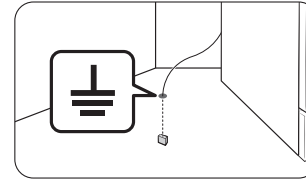

- Enchufe la estufa a un tomacorriente de conexión a tierra de 3 clavijas.
- **No retire** la clavija de conexión a tierra.
- **No utilice** un adaptador ni un alargue.
- **No utilice** un enchufe ni cable de alimentación dañados ni un tomacorriente flojo.
- **No modifique** el enchufe, el cable de alimentación ni el tomacorriente.
- **No coloque** un fusible en el circuito neutral o de conexión a tierra.
- Utilice un circuito eléctrico dedicado de CA de 120 V, 60 Hz, 20 A con un fusible de retardo o un disyuntor para esta estufa. No enchufe más de un artefacto en este circuito.
- **No conecte** el cable a tierra a cañerías de tuberías de plástico, de gas o de agua caliente.
- Esta estufa **debe estar conectada a tierra**. En caso de que funcione mal o se averíe, la conexión a tierra reduce el riesgo de descarga eléctrica al proporcionar una vía de escape para la corriente eléctrica. Esta estufa está equipada con un cable que tiene un enchufe de conexión a tierra. El enchufe debe estar conectado firmemente a un tomacorriente bien instalado y conectado a tierra según los códigos y ordenanzas locales. Si no está seguro de que el tomacorriente esté conectado correctamente a tierra, un electricista matriculado debe verificarlo.
- La estufa incluye un enchufe de conexión a tierra de tres clavijas. Este cable debe enchufarse a un tomacorriente de acoplamiento de conexión a tierra de 3 clavijas, de acuerdo con todos los códigos y las ordenanzas locales. Si los códigos permiten utilizar un cable de conexión a tierra separado, recomendamos que un electricista calificado determine la vía adecuada para este cable a tierra.
- El servicio eléctrico de la estufa debe ajustarse a los códigos locales. A excepción de los códigos locales, debe cumplir con la versión más reciente de ANSI/NFPA Nro. 70 (para los EE. UU.) o con el Código Eléctrico de Canadá CSA C22.1 o su versión más reciente.

# Información de seguridad importante

- Es responsabilidad personal del propietario de la estufa proporcionar el servicio eléctrico correcto.

## Seguridad de la instalación

### ⚠ ADVERTENCIA

Para reducir el riesgo de incendio, descargas eléctricas, lesiones y muerte, respete estas precauciones.

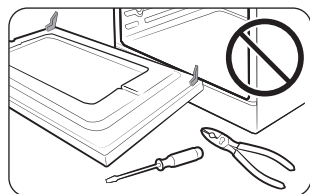

- Un **instalador calificado** debe instalar y conectar a tierra correctamente su estufa, según las instrucciones de instalación. Los ajustes y el servicio técnico los debe realizar únicamente un instalador de estufas de gas o técnico de servicio calificado.

- **No intente** reparar, modificar ni reemplazar la estufa o alguna de sus piezas, excepto que se recomiende específicamente en este manual. Todos los otros servicios técnicos los debe realizar un técnico de servicio calificado.
- Siempre utilice conectores flexibles nuevos para instalar un artefacto de gas. **No utilice** conectores flexibles viejos.
- **Asegúrese** de que el dispositivo antiinclinación esté bien instalado en la estufa. Consulte las instrucciones de instalación para obtener más información.
- Debido al tamaño y peso de la estufa, necesita **dos personas o más** para moverla.
- **Retire** toda la cinta y el empaquetado.
- **Retire** todos los accesorios de la placa de cocción, el horno y/o el cajón inferior. Las parrillas y los comales son pesados. Tenga cuidado al manipularlas.
- **Asegúrese** de que no se suelten piezas durante el transporte. No instale el aparato en una zona expuesta a goteo de agua o a la intemperie.
- **Asegúrese** de que un técnico de servicio o instalador calificado para el tipo de gas (natural o LP) que utilizará haya instalado y ajustado correctamente su estufa. Para que su estufa utilice gas LP, el instalador debe sustituir los 5 orificios de los quemadores superficiales y los 2 orificios del horno por el juego de orificios LP suministrado, e invertir el adaptador GPR. Estos ajustes los debe realizar un técnico de servicio calificado conforme a las instrucciones del fabricante y todos los códigos y requisitos de la autoridad competente. La agencia calificada que realice este trabajo asume la responsabilidad por la conversión del gas.

- La instalación de esta estufa debe realizarse conforme a los códigos locales o, en su ausencia, a la última edición del Código Nacional de Gas de Combustión, ANSI Z223.1/NFPA.54. En Canadá, la instalación debe realizarse conforme al Código Nacional de Gas de Combustión actual, CAN/CGA-B149.1, o el Código de Instalación de Propano actual, CAN/CGA-B149.2, y a los códigos locales que correspondan. Esta estufa se diseñó con certificación de ETL, de acuerdo con ANSI Z21.1, última edición, y la Asociación Canadiense de Gas de acuerdo con CAN/CGA-1.1, última edición.

## Seguridad de la ubicación

### ⚠ ADVERTENCIA

Para reducir el riesgo de incendio, descargas eléctricas, lesiones y muerte, respete estas precauciones.

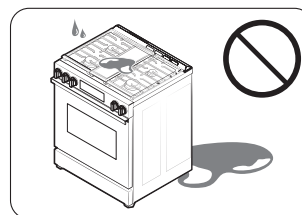

- Esta estufa es solo para uso interior y doméstico. **No instale** la estufa en áreas expuestas al agua o a condiciones meteorológicas adversas.
- **No instale** la estufa en un sitio expuesto a una corriente de aire fuerte.
- Elija un piso nivelado y bien construido que pueda aguantar el peso de la estufa. El piso sintético, como el linóleo, debe aguantar temperaturas de 180 °F (82 °C) sin achicarse, deformarse o decolorarse. **No instale** la estufa directamente sobre alfombras de cocina, excepto que coloque una lámina de madera contrachapada de ¼ de pulgada o un aislante similar entre el artefacto y la alfombra.
- Seleccione una ubicación en donde se pueda acceder fácilmente al tomacorriente de conexión a tierra de tres clavijas.
- Si coloca la estufa cerca de una ventana, **no cuelgue** cortinas o persianas de papel largas en esa ventana.
- **No bloquee ni cubra** las ventilaciones (aperturas) ubicadas en la parte posterior de la estufa y en las partes superior e inferior de la puerta. Las parrillas de ventilación permiten la circulación de aire necesaria para que la estufa funcione correctamente con una combustión adecuada. Bloquear o cubrir las ventilaciones puede provocar una combustión incorrecta que podría generar fugas de gas e incendios.

- **Asegúrese** de que los revestimientos de las paredes alrededor de la estufa puedan soportar un calor de hasta 200 °F (93 °C) generado por el artefacto.
- Evite colocar muebles de almacenamiento arriba de la superficie de la estufa. Si necesita muebles de almacenamiento arriba de la estufa, deje una distancia mínima de 40 pulgadas (102 cm) entre la superficie de cocción y la base de los muebles, o instale una campana extractora que cubra horizontalmente un mínimo de 5 pulgadas (12.7 cm) la base de los muebles.
- **Coloque** la estufa fuera de los pasos de circulación de la cocina y de lugares de paso de aire para evitar una mala circulación de aire.
- Si coloca la estufa cerca de una ventana, **NUNCA** cuelgue cortinas largas ni persianas de papel en esa ventana. Podrían caer sobre los quemadores superficiales y provocar un incendio.

## Seguridad de la placa de cocción

### ⚠ ADVERTENCIA

Para reducir el riesgo de incendio, descargas eléctricas, lesiones y muerte, respete estas precauciones.

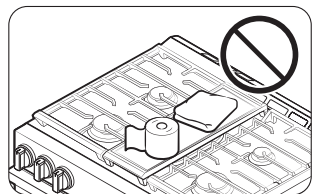

- **Asegúrese** de apagar todos los quemadores cuando no utilice la estufa.
- **No utilice** papel de aluminio para cubrir las parrillas ni ninguna parte de la placa de cocción. Esto puede provocar envenenamiento por monóxido de carbono. El recubrimiento de papel de aluminio puede retener calor y provocar un incendio. **No deje** los quemadores sin supervisión en entornos con niveles de calor medios o altos.
- Antes de encender los quemadores, **asegúrese** de que todas las tapas estén correctamente instaladas en su lugar y niveladas.
  - Si configura y utiliza el botón de la perilla de seguridad, la función de seguridad original no funcionará normalmente.
- **Utilice siempre** la posición Lite (Encender) para encender los quemadores y asegúrese de que enciendan. Si falla el encendido, gire la perilla a Desactivado y espere hasta que se disipe el gas.
- Cuando coloque un quemador a fuego lento, **no gire** la perilla rápidamente. Asegúrese de que la llama siga viva.
- **No ponga** objetos que no sean utensilios de cocina sobre la placa de cocción.
- Esta placa de cocción está diseñada para utilizarse con un wok o un anillo para wok.
- Para flamear la comida, debe tener una campana de ventilación. Al flamear la comida, la campana debe estar encendida.
- Antes de retirar o cambiar los utensilios de cocina, apague los quemadores.
- Quite la comida y los utensilios de cocina inmediatamente después de cocinar.
- Antes de quitar cualquier pieza del quemador para limpiarlo, asegúrese de que la estufa esté apagada y completamente fría.
- Después de limpiar el cabezal del quemador, asegúrese de que esté completamente seco antes de volver a ensamblarlo.
- **Asegúrese** de que la marca de la chispa en el cabezal doble del quemador esté colocada junto al electrodo cuando esté ensamblado.
- Para evitar el envenenamiento por monóxido de carbono, no vierta agua en la placa de cocción mientras limpia.
- Elija utensilios de cocina diseñados para cocinar en la estufa superior. Utilice elementos de cocina lo suficientemente grandes como para cubrir las parrillas del quemador. Ajuste las llamas de los quemadores para que no sobrepasen la base de los utensilios de cocina.
- Para evitar la decoloración, la deformación o el envenenamiento por monóxido de carbono de los utensilios, no utilice utensilios que sean considerablemente más grandes que la parrilla.
- Asegúrese de ubicar los mangos de los utensilios de cocina hacia un lado o hacia atrás de la placa de cocción, pero nunca sobre los quemadores superficiales.
- Manténgase lejos de la estufa al freír.
- Para freír, caliente el aceite despacio y supervise la operación. Cuando fría alimentos a alta temperatura, supervise detenidamente el proceso de cocción. Si va a utilizar una combinación de grasas o aceites para freír, mézclelos antes de calentar.
- Utilice un termómetro de freidora siempre que sea posible. Esto evita sobrecalentar la freidora más allá del punto de ahumado.
- Utilice una cantidad mínima de aceite cuando fría en una sartén poco profunda o en una freidora. Evite cocinar alimentos congelados o con una cantidad excesiva de hielo.
- Antes de mover los utensilios de cocina llenos de aceite o grasa, asegúrese de que se hayan enfriado por completo.

## Información de seguridad importante

- Para evitar la ebullición eruptiva retrasada, deje que los líquidos calientes permanezcan al menos 20 segundos después de que apague el quemador, de manera que la temperatura del líquido se pueda estabilizar. En caso de quemaduras, siga las instrucciones de primeros auxilios a continuación:

1. Sumerja la zona quemada en agua fría o tibia por al menos 10 minutos.
2. No aplique cremas, aceites ni lociones.
3. Cubra con un paño limpio y seco.

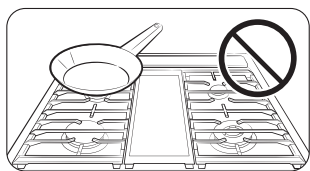

- Coloque las cacerolas en el centro de la parrilla. No coloque una cacerola que tenga un diámetro superior a 9" en los quemadores traseros. Si coloca una cacerola de un tamaño mayor en la posición incorrecta, puede interrumpir la circulación de aire necesaria y hacer que la llama del quemador chisporrotee y quemé de manera ineficiente.

- **No use** prendas amplias ni colgantes mientras utiliza la estufa. Pueden encenderse e incendiarse si tocan un quemador superficial.
- **No deje** objetos de plástico sobre la estufa. El aire caliente de las ventilaciones ubicadas en la parte superior de la estufa puede derretir el plástico y causar acumulación de presión en contenedores de plástico cerrados. El plástico derretido puede obstruir los conductos de ventilación en la parte posterior de la estufa. Los conductos de ventilación obstruidos pueden provocar una combustión incorrecta que podría generar fugas de gas e incendios. Puede sufrir quemaduras graves si toca las superficies cerca del conducto de ventilación mientras el horno está en funcionamiento.
- **No coloque** artefactos portátiles ni ningún otro objeto sobre la placa de cocción que no sean los utensilios de cocina. Podría provocar daños o un incendio si la placa de cocción está caliente.
- **Siempre asegúrese** de que las comidas estén descongeladas y secas antes de freírlas. La humedad de cualquier tipo puede provocar que la grasa caliente burbujee y caiga por los costados de la sartén.
- **Siempre asegúrese** de que los controles estén en la posición Off (Desactivado) y que las parrillas estén frías antes de retirarlas, para evitar cualquier posibilidad de quemadura.
- **No coloque** ningún material ni elemento combustible alrededor de la estufa.

- **Cuide** que sus manos no toquen los quemadores cuando estén encendidas. Apague los quemadores cuando cambie una sartén o cacerola.
- Para calentar líquidos como salsas, revuelva mientras calienta.
- Se recomienda abrir una ventana o encender un ventilador o campana extractora al usar la placa de cocción.

## Seguridad del horno

### ⚠ ADVERTENCIA

Para reducir el riesgo de incendio, descargas eléctricas, lesiones y muerte, respete estas precauciones.

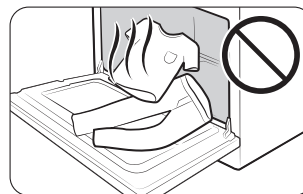

- **No utilice** el horno para fines que no sean de cocina, como secar ropa o almacenar objetos. Utilice el horno solo para cocinar.
- **Asegúrese** de que la parte interior de la parrilla divisoria del horno esté en la posición correcta dentro de la parrilla más grande.
- **Asegúrese** de que las parrillas del horno se encuentren al mismo nivel en cada lado.
- **No dañe, mueva ni limpie** la junta de la puerta.
- **No rocíe** agua sobre el vidrio del horno mientras este se encuentre encendido ni inmediatamente después de apagarlo.
- **No utilice** papel o cubiertas de aluminio en ninguna parte del horno. No utilice papel aluminio ni otro material similar para cubrir orificios o pasajes en el fondo del horno o para cubrir una parrilla. Esto puede provocar envenenamiento por monóxido de carbono. El recubrimiento de papel de aluminio puede retener calor y provocar un incendio.
- Aléjese del horno cuando abra la puerta.
- No deje que se acumule grasa en el horno.
- Cuando reubique las parrillas del horno, **asegúrese** de que el horno esté completamente frío.
- **Solo use** utensilios de cocina recomendados para hornos de gas.
- Para evitar dañar las perillas de control de los quemadores, siempre que hornee o ase alimentos hágalo con la puerta del horno cerrada.

- **No ase** la carne demasiado cerca de la llama del quemador. Elimine el exceso de grasa de la carne antes de cocinar.
- Cuando cocine o ase bolsas en el horno, siga las instrucciones del fabricante.
- **NUNCA cubra** ranuras, agujeros ni pasajes de la base del horno ni cubra una parrilla entera con materiales como el papel de aluminio. Esto podría bloquear el flujo de aire dentro del horno y provocar envenenamiento por monóxido de carbono. El recubrimiento de papel de aluminio puede retener calor y provocar un incendio.
- Se recomienda abrir una ventana o encender un ventilador o campana extractora al usar el horno.

### PASO 1 Seguridad del cajón de almacenamiento

#### ⚠ ADVERTENCIA

Para reducir el riesgo de incendio, descargas eléctricas, lesiones y muerte, respete estas precauciones.

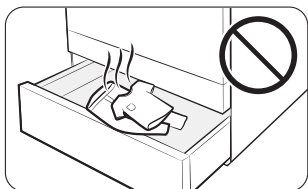

- **No utilice** el cajón para fines que no sean de cocción, como secar ropa o guardar objetos. Utilice el cajón solo para cocinar.
- **No toque** la superficie interior del cajón o los elementos calientes. Estas superficies pueden estar calientes y provocarle quemaduras.

- Para evitar quemaduras por el vapor, tenga cuidado cuando abra el cajón.
- **No utilice** papel aluminio para revestir el cajón.
- **No coloque** el cajón en el horno. No coloque el cajón en el horno durante el ciclo de autolimpieza.
- **No deje** recipientes con grasa en el cajón ni cerca de él.

### Seguridad del horno autolimpiante

#### ⚠ ADVERTENCIA

Para reducir el riesgo de incendio, descargas eléctricas, lesiones y muerte, respete estas precauciones.

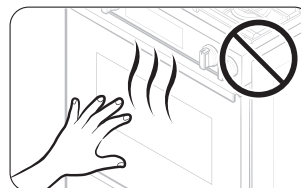

- La función de autolimpieza opera el horno a temperaturas lo suficientemente altas como para quemar restos de comida dentro del horno. La estufa estará extremadamente caliente durante el ciclo de autolimpieza. **No toque** ninguna superficie de la estufa durante un ciclo de autolimpieza.
- Mantenga a los niños alejados del horno durante la totalidad del ciclo.
- Antes de comenzar el ciclo de autolimpieza, **quite** todas las parrillas, los utensilios de cocina y los utensilios del horno. Solo se pueden dejar parrillas recubiertas en porcelana.
- Antes de comenzar el ciclo de autolimpieza, quite la grasa y los restos de comida del horno.
- **No coloque** el cajón inferior en la cavidad del horno cuando haga correr el ciclo de autolimpieza.
- Cuando abra la puerta después de un ciclo de autolimpieza, manténgase alejado del horno.
- Si el ciclo de autolimpieza funciona mal, apague el horno, desconecte la alimentación de energía y comuníquese con un técnico de servicio calificado.
- Apague los quemadores superficiales cuando se esté ejecutando un ciclo de autolimpieza del horno. La autolimpieza no funcionará con un quemador superficial encendido.
- Se recomienda abrir una ventana o encender un ventilador o campana extractora durante y después de la autolimpieza.

# Resumen

## Disposición

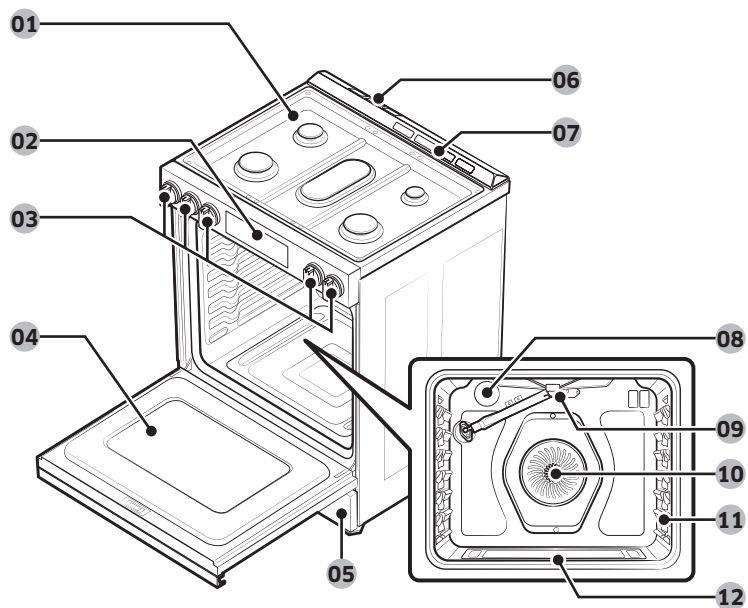

- |  |  |   |
|--|--|---|
| <b>01</b> Quemadores superficiales           | <b>02</b> Panel de control                   | <b>03</b> Perillas de los quemadores superficiales (5 piezas) |
| <b>04</b> Puerta del horno desmontable       | <b>05</b> Cajón de almacenamiento            | <b>06</b> Conductos de refrigeración                          |
| <b>07</b> Conductos de ventilación del horno | <b>08</b> Luz del horno                      | <b>09</b> Quemador para asar                                  |
| <b>10</b> Ventilador de convección           | <b>11</b> Sistema de las parrillas del horno | <b>12</b> Quemador para hornear                               |

## Qué incluye

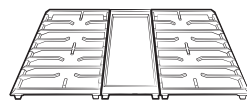

Rejillas para los quemadores superficiales (2)\* y comal (1)\*

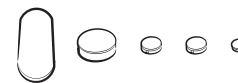

Quemadores superficiales y tapas (5)\*

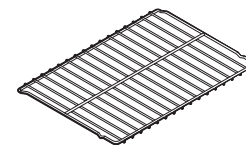

Parrilla plana (1)\*

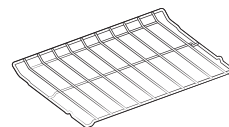

Parrilla (1)\*

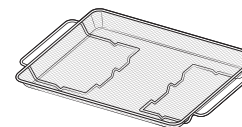

Bandeja para freidora de aire (1)\*

### NOTA

Si necesita un accesorio marcado con un asterisco (\*), puede adquirirlo en el Centro de contacto de Samsung (1-800-SAMSUNG [726-7864]).



## Panel de control

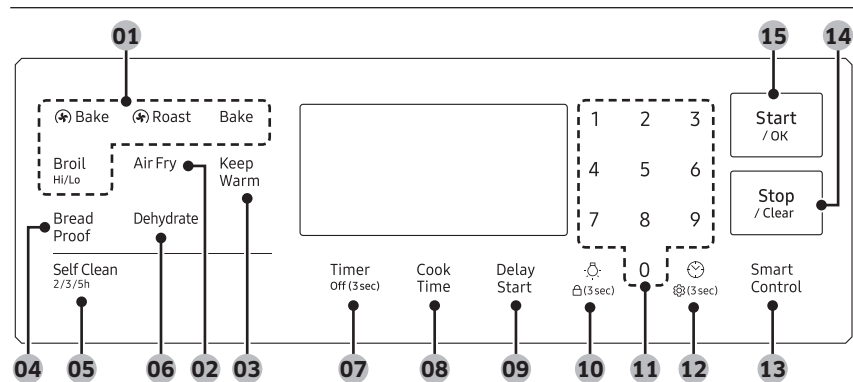

- 01 Modos del horno:** Activa cada modo del horno (Convection Bake (Hornear por convección), Convection Roast (Rostizar por convección) Bake (Hornear) o Broil (Parrilla)).
- 02 Air Fry (Freidora de aire):** activa el modo Air Fry (Freidora de aire).
- 03 Keep Warm (Mantener caliente):** mantiene los alimentos cocidos calientes a una temperatura más baja a 175 °F (80 °C).
- 04 Bread Proof (Fermentación de pan):** activa la función Fermentación de pan.
- 05 Self Clean (Autolimpieza):** quema los residuos de alimentos en el horno a temperaturas muy altas.
- 06 Dehydrate (Deshidratar):** activa la función Deshidratar.
- 07 Timer (Temporizador):** activa o desactiva el temporizador.
- 08 Cook Time (Tiempo de cocción):** programar el tiempo de cocción.
- 09 Delay Start (Inicio retardado):** configura el horno para que se encienda a una hora determinada.
- 10 Luz del horno:** apaga o enciende la luz del horno.
- 11 Números:** se utilizan para establecer la hora, las temperaturas o las configuraciones predeterminadas.
- 12 Reloj:** configura la hora del reloj.
- 13 Smart Control (Control inteligente):** activa la conexión sencilla.
- 14 Stop/Clear (Detener/Borrar):** cancela la operación actual, pero no el temporizador.
- 15 Start/OK (Iniciar/Aceptar):** iniciar una función o establecer el tiempo. (Manténgalo presionado para iniciar o configurar)

## Antes de comenzar

Debe conocer las siguientes funciones y componentes antes de usar la estufa por primera vez.

### Reloj

Debe configurar correctamente el reloj para asegurarse de que las funciones automáticas funcionen según lo previsto. Este producto admite dos formatos de hora: 12 horas (predeterminado) y 24 horas. Para cambiar el formato de hora, consulte la página **34**.

Para configurar la hora del reloj

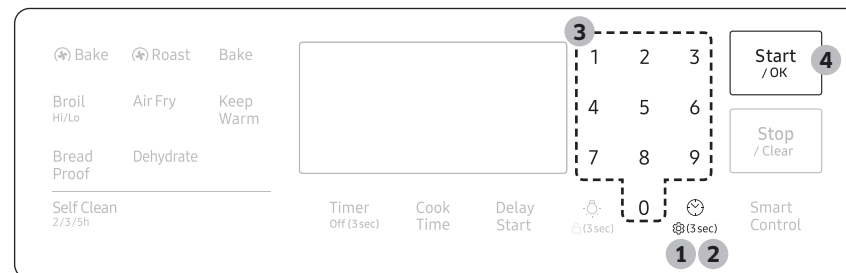

- 1.** Presione .
- 2.** Para seleccionar AM/PM, presione nuevamente.
- 3.** Ingrese la hora actual con el teclado numérico.
- 4.** Presione **Start/OK (Iniciar/Aceptar)** para confirmar la configuración.

### NOTA

Puede ajustar/cambiar el reloj o el temporizador de cocina antes de iniciar el modo de cocción o mientras la mayoría de los modos de cocción estén en funcionamiento. Sin embargo, no puede configurar ni cambiar la hora si hay una función temporizada en funcionamiento (Horneo temporizado, por ejemplo) o si la opción Sabbath está activada.



## Antes de comenzar

### Conductos de ventilación y refrigeración del horno

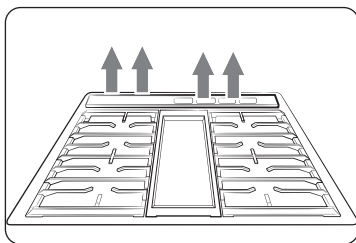

Los orificios de ventilación o conductos de ventilación del horno se ubican en la parte posterior de la estufa de gas. Una buena circulación del aire evita los problemas de combustión y garantiza un buen funcionamiento.

- No bloquee el conducto de ventilación ni sus alrededores.
- Tenga cuidado cuando coloque objetos cerca del conducto de ventilación. El vapor caliente puede sobrecalentarlos o derretirlos.

## Placa de cocción

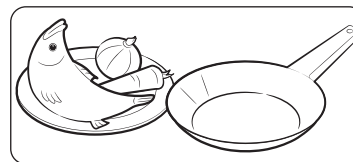

### PASO 1

Coloque todos los ingredientes en un recipiente de cocción (olla, sartén, etc.).

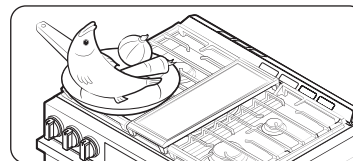

### PASO 2

Coloque el contenedor sobre un quemador superficial.

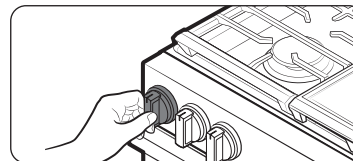

### PASO 3

Encienda el quemador superficial.

## Quemadores de gas

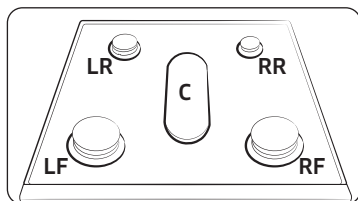

Cada quemador tiene su correspondiente perilla, que le permite controlar el nivel de llama de bajo a alto. Además, cada perilla de quemador tiene una opción Lite (Encender). Girar la perilla a esta opción enciende el quemador correspondiente. Los indicadores del quemador están ubicados encima de cada perilla y muestran el quemador que controla esa perilla. Cada quemador está diseñado para una finalidad de cocción específica. Consulte la tabla siguiente.

Posición	Finalidad	Tipo de alimento	Características
Delantero derecha (RF) 17,000 BTU	Potencia calorífica	Alimentos para hervir	Salida máxima
Trasero derecho (RR) 5,000 BTU	Cocción a fuego lento	Chocolate, guisos, salsas	Alimentos delicados que requieren calor bajo durante mucho tiempo
Centro (C) 10,000 BTU	Potencia general/ cocinar a la plancha	Alimentos en general/ panqueques, huevos fritos	Cocción general
Delantero izquierda (LF) 16,000 BTU	Calentamiento rápido	Generalidades	Cocción general
Trasero izquierdo (LR) 9,500 BTU	Potencia general/ cocción a fuego lento	Alimentos en general, guisos	Cocción general

## Encendido

### ⚠ PRECAUCIÓN

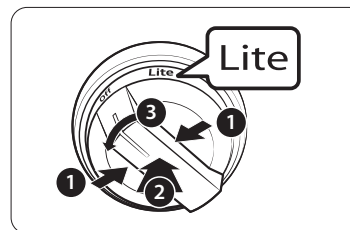

Asegúrese de que todos los quemadores superficiales estén instalados correctamente. Para encender un quemador:

1. Presione el botón integrado en la perilla.
2. Mientras presiona la perilla, presione también la perilla de control y luego gírela a la posición Lite (Encender). Escuchará un sonido de “chasquido” que indica que el sistema de encendido electrónico está funcionando correctamente.
3. Luego de que se encienda el quemador superficial, gire la perilla de control para quitarla de la posición Lite (Encender) y apagar el sistema de encendido electrónico.
4. Gire la perilla de control para ajustar el nivel de la llama.

### Encendido manual

Si hay una falla de energía, puede encender el quemador de forma manual. Tenga cuidado al hacerlo.

1. Sostenga un encendedor de parrilla de gas largo cerca del quemador superficial que quiere encender.
2. Presione la perilla de ese quemador y gírela hacia la posición Lite. Prenda el encendedor de parrilla de gas para encender el quemador.
3. Cuando el quemador esté encendido, gire la perilla de control para ajustar el nivel de la llama.

# Placa de cocción

---

## Nivel de la llama

Las llamas de los quemadores deben permanecer siempre debajo de los utensilios de cocina y no deben sobresalir de la base en ningún momento.

### ADVERTENCIA

- Las llamas con un tamaño mayor a la parte inferior del recipiente pueden provocar incendios o lesiones.
- Cuando coloque un quemador a fuego lento, no gire la perilla del quemador rápidamente. Observe la llama para asegurarse de que no se apague.
- Después de encender un quemador superficial, asegúrese de que el quemador se haya encendido. Para ajustar el nivel de la llama, gire la perilla del quemador.
- Siempre apague los controles del quemador superficial antes de quitar un recipiente. Todos los controles del quemador superficial deben apagarse cuando no está cocinando.
- Siempre apague los quemadores antes de irse a dormir o de salir de su casa.
- Si huele gas, apague el gas de la estufa y llame a un técnico de servicio calificado. NUNCA utilice una llama abierta para localizar una pérdida.
- Si configura y utiliza el botón de la perilla de seguridad, la función de seguridad original no funcionará normalmente.

## Utensilios de cocina

---

### Requisitos

- Parte inferior plana y lados rectos.
- Tapa hermética.
- Estén bien balanceadas y que el mango pese menos que la parte principal de la cacerola o de la sartén.

### Características de los materiales

- **Aluminio:** Un conductor de calor excelente. Algunos tipos de alimento pueden oscurecer el aluminio. Sin embargo, los utensilios de aluminio anodizado resisten las manchas y corrosiones.
- **Bronce:** Un conductor de calor excelente, pero se decolora fácilmente.
- **Acero inoxidable:** un conductor de calor lento con un funcionamiento de cocción desperejo, pero es durable y fácil de limpiar y resiste las manchas.
- **Hierro fundido:** un mal conductor de calor, pero que retiene el calor muy bien.
- **Loza:** las características de conducción de calor dependen del material de la base.
- **Vidrio:** Un conductor de calor lento. Utilice solo utensilios de cocina de vidrio diseñados específicamente para usarse en placas de cocción o en el horno.

## Límites de tamaño

### PRECAUCIÓN

- Use los quemadores traseros para sartenes y cacerolas pequeñas con un fondo de 6 pulgadas o menos de diámetro.
- No utilice una sartén de gran tamaño. Las llamas del quemador podrían esparcirse y causar daños en a objetos cercanos.
- Siempre asegúrese de ubicar los mangos de los utensilios de cocina hacia un lado o hacia atrás de la placa de cocción, nunca sobre los quemadores superficiales. Esto minimizará la posibilidad de quemaduras, derrames o ignición de materiales inflamables, algo que puede suceder si se topa por accidente con ollas o sartenes.
- Cuando utilice utensilios de vidrio, asegúrese de que estén diseñados para cocinar en placas de cocción.
- **Nunca deje** elementos de plástico sobre la placa de cocción. El aire caliente del conducto de ventilación puede derretir o inflamar los objetos de plástico o causar una acumulación de presión peligrosa en los recipientes de plástico cerrados. Puede sufrir quemaduras graves si toca las superficies cerca del conducto de ventilación mientras el horno está en funcionamiento.
- Asegúrese de sostener los woks o las cacerolas pequeñas por el mango mientras cocina.

## Comal

El comal recubierto proporciona una superficie de cocción adicional. Esto es especialmente útil para carne, crepas u otros alimentos que requieran un área de cocción grande.

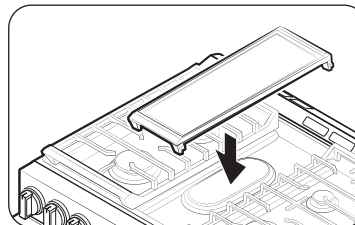

El comal puede usarse solo con el quemador central en lugar de la parrilla central. Tenga cuidado al colocar el comal en el quemador central.

En la mayoría de los casos, debe precalentar la parrilla antes de cocinar. Consulte la tabla siguiente.

Tipo de alimento	Tiempo de precalentamiento (min)	Ajuste de precalentamiento	Ajuste de cocción
Crepas	5-10	Medio-alto	Bajo-Medio
Hamburguesas	5-10	Alto	Alto
Huevos fritos	5-10	Medio-alto	Medio
Tocino	5-10	Alto	Alto
Salchichas de desayuno	5-10	Alto	Alto

## Placa de cocción

### PRECAUCIÓN

- No retire el comal hasta que las parrillas de la placa de cocción, las superficies y el comal mismo se enfríen.
- Si deja la parrilla encima de la placa de cocción, puede calentarse mucho cuando utilice la placa de cocción o el horno. Use guantes para hornos cuando coloque o quite el comal.
- No sobrecaliente el comal. Esto podría dañar el recubrimiento del comal.
- No utilice utensilios de metal que puedan dañar la superficie del comal.
- No utilice el comal para otros fines, como tabla para cortar o lugar de almacenamiento.
- No cocine alimentos con exceso de grasa. La grasa puede derramarse.

### NOTA

- Con el paso del tiempo, es posible que necesite modificar los ajustes de calor para el comal.
- Además, el comal podría decolorarse, ya que se desgasta con el uso.
- No permita que se acumule óxido en el comal. Si aparece óxido, quítelo lo antes posible.

## Horno de gas

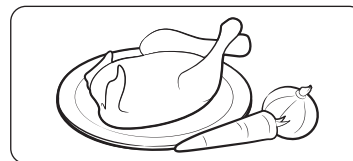

### PASO 1

Coloque todos los ingredientes en un recipiente apto para horno.

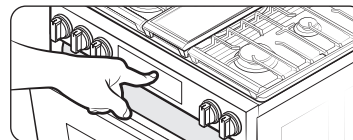

### PASO 2

Seleccione un modo de cocción y, luego, comience a precalentar.

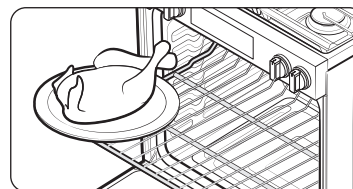

### PASO 3

Coloque el contenedor sobre una parrilla.

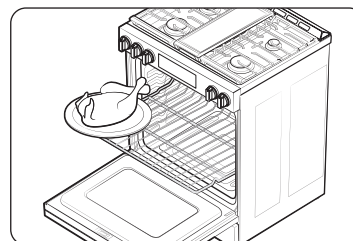

### PASO 4

Cierre la puerta y comience a cocinar.

### NOTA

- El ventilador de refrigeración funciona automáticamente durante un tiempo determinado después de que finaliza la cocción.
- Puede escuchar un leve sonido crepitante durante la cocción en el horno. Esto puede ocurrir durante el ciclo de encendido y apagado normal de los quemadores del horno cuando se extingue la llama.

## Uso de las parrillas del horno

### Posiciones de las parrillas

El horno/estufa incluye 2 parrillas con 7 posiciones. Las posiciones de las parrillas están marcadas por las guías de las parrillas, que sirven de soporte a las parrillas. Cada guía de la parrilla tiene un tope para evitar que la parrilla se afloje durante el funcionamiento del horno. Cada parrilla tiene topes que se deben colocar adecuadamente en los soportes. Los topes impiden que las parrillas salgan completamente del horno por accidente cuando las retira.

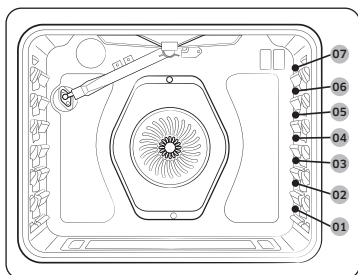

Tipo de alimento	Posición de la parrilla
Hamburguesas asadas	6
Carnes rojas asadas o cortes pequeños de carne de ave y pescado	4-5
Pasteles Bundt, pasteles en molde savarín, tartas congeladas y guisos	3-4
Pizza fresca, pasteles de ángel y carnes asadas de pequeño tamaño	2
Pavo, carnes asadas de gran tamaño y jamones	1

### PRECAUCIÓN

- No cubra las parrillas del horno con papel de aluminio. Esto obstruirá la circulación del calor e impedirá una buena cocción.
- No coloque papel de aluminio sobre la base del horno. El aluminio puede derretirse y dañar el horno.
- Cambie de lugar las parrillas del horno solo cuando este esté frío.
- Cuando coloque las parrillas del horno en la posición más alta (posición 7), asegúrese de que la parrilla esté estable sobre los topes en relieve.

### NOTA

- La tabla Configuración de las parrillas del horno es solo de referencia.
- Recomendamos cocinar pizza y tartas en la posición de la segunda parrilla para lograr bases crujientes.

### Inserción y retiro de una parrilla del horno

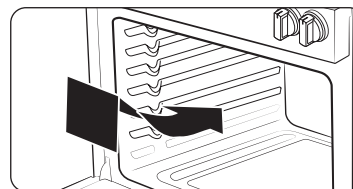

#### Para insertar una parrilla en el horno

1. Coloque el extremo trasero de la parrilla sobre una guía de la parrilla.
2. Deslice la parrilla en la guía de la parrilla mientras sostiene el extremo delantero de la parrilla.

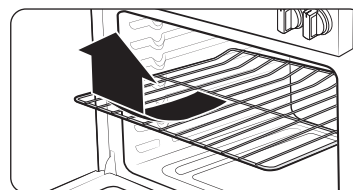

#### Para retirar una parrilla del horno

1. Tire de la parrilla hasta sentir el tope.
2. Tire del extremo delantero de la parrilla y retírelo de la guía de la parrilla.

# Horno de gas

## Colocación de parrillas y bandejas

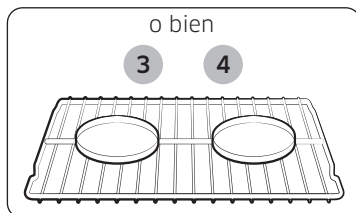

Una sola parrilla del horno

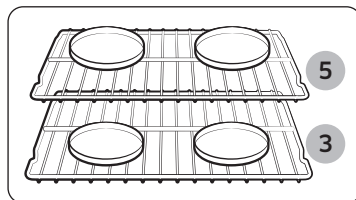

Varias parrillas del horno

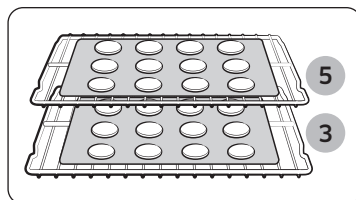

Varias parrillas del horno

Centrar los moldes en el horno tanto como sea posible producirá mejores resultados. Si hornea con más de una bandeja, coloque las bandejas de modo que cada una tenga, al menos, de 1 a 1½" (2.5 a 3.5 cm) de espacio de aire a su alrededor.

Cuando hornee con una sola parrilla, colóquela en la **posición 3 o 4**. Consulte la figura de la izquierda.

Cuando hornee pasteles y galletas en múltiples parrillas, colóquelas en las **posición 3 o 5**. Consulte la figura de la izquierda.

### Uso de múltiples parrillas del horno

Tipo de horneado	Posiciones de las parrillas
Pasteles	3 y 5
Galletas	3 y 5

## Modo de cocción

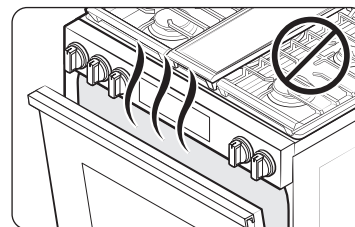

- Asegúrese de cerrar la puerta antes de empezar a cocinar.
- Si deja la puerta abierta durante 20-30 segundos cuando el horno está en los modos de asar/hornear por convección, hornear o asar, el quemador del horno se apagará. Para reiniciar el quemador, cierre la puerta.

### Configuraciones mínimas y máximas

Todas las funciones que figuran en la siguiente tabla tienen configuraciones de tiempo o temperatura mínimas y máximas. Sonará un pitido cada vez que se presione un comando en el panel de control y se acepte la entrada. Se emitirá un tono de error en forma de un pitido largo si la temperatura o el tiempo ingresados están por debajo del valor mínimo o por encima del valor máximo para la función.

Función	Temperatura (°F)	
	Mín.	Máx.
Convection Bake (Hornear por convección)	175	550
Convection Roast (Rostizar por convección)	175	550
Hornear	175	550
Parrilla	Bajo	Alto
Freidora de aire	350	500
Deshidratador	100	225

## Hornear y asar



1. Presione **Convection Bake (Hornear)**, **Convection Roast (Asado)** o **Bake (Hornear)**.
2. Si es necesario, utilice el teclado numérico para cambiar la temperatura. Puede ajustar el horno a cualquier temperatura entre 175 °F (79 °C) y 550 °F (288 °C).
3. Presione **Start/OK (Iniciar/Aceptar)**
  - El horno se precalienta hasta alcanzar la temperatura que usted haya ajustado.
  - Emitirá un pitido cuando llegue a la temperatura configurada.
  - Una vez finalizado el precalentamiento, coloque los alimentos en el horno y cierre la puerta.
4. Cuando finalice la cocción, presione **Stop/Clear (Detener/Borrar)** y retire la comida.

### NOTA

- Para cambiar la temperatura durante la cocción, repita los pasos 1 a 3 anteriores.
- Cuando termine de cocinar, el ventilador de refrigeración seguirá funcionando hasta que el horno se enfríe.
- Por razones de rendimiento, el ventilador de convección puede encenderse o apagarse durante el funcionamiento.

## Cocción por convección

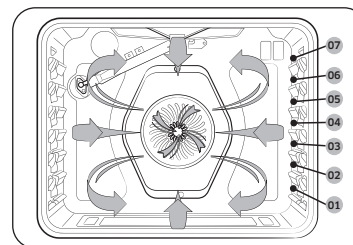

El ventilador de convección ubicado en la parte posterior del horno hace circular aire caliente de manera uniforme por las cavidades del horno para cocinar y dorar los alimentos en todos sus lados en menos tiempo que con el calor normal.

### NOTA

- Cuando utilice la cocción por convección, siempre precaliente el horno para obtener los mejores resultados.
- Cuando termine de cocinar, el ventilador de refrigeración seguirá funcionando hasta que el horno se enfríe.
- Por razones de rendimiento, el ventilador de convección puede encenderse o apagarse durante el funcionamiento.

<b>Horneado por convección</b>	<ul style="list-style-type: none"> <li>• Es ideal para alimentos que se cocinan en varias parrillas.</li> <li>• Adecuado para grandes cantidades de comida.</li> <li>• Proporciona el mejor funcionamiento para galletas, bizcochos, brownies, cupcakes, profiteroles, panecillos dulces, pasteles de ángel y panes.</li> <li>• Las galletas se cocinan mejor cuando se utilizan placas para hornear planas.</li> <li>• Si utiliza la función de horneado convección con una sola parrilla, colóquela en la posición 3 o 4.</li> <li>• Al hornear por convección con dos parrillas, colóquelas en las posiciones 3 y 5 (tortas, galletitas).</li> <li>• El horno ajusta automáticamente la temperatura para el horneado convección.</li> </ul>
<b>Rostizar por convección</b>	<ul style="list-style-type: none"> <li>• Adecuado para cocinar cortes grandes de carne tierna sin cubrirlos.</li> <li>• Para obtener los mejores resultados, coloque una bandeja para asar y su parrilla debajo de la carne roja o de ave. La bandeja captura la grasa derramada, mientras que la parrilla evita que la grasa salpique.</li> <li>• El aire calentado circula por arriba, por abajo y alrededor de la comida. Las carnes rojas y de ave se doran en todos sus lados, como si se cocinaran en una rotisería.</li> </ul>



# Horno de gas

## Asar a la parrilla

El asado a la parrilla utiliza el quemador para asar, ubicado en la parte superior del horno, para cocinar y dorar la comida. La carne o el pescado deben colocarse sobre una parrilla en una sartén para asar. Se recomienda precalentar el horno durante 5 minutos antes de asar a la parrilla.



1. Coloque la comida sobre una parrilla en una sartén para asar.
2. Presione **Broil (Parrilla)** una vez para asar a alta temperatura o dos veces para asar a baja temperatura.
3. Presione **Start/OK (Iniciar/Aceptar)** para encender la parrilla.
4. Deje que el horno se precaliente durante 5 minutos.
5. Coloque la bandeja en la parrilla deseada y, luego, cierre la puerta del horno.
6. Cuando un lado de los alimentos esté dorado, voltee los, cierre la puerta del horno y comience a cocinar del otro lado.
7. Cuando termine de cocinar, presione **Stop/Clear (Detener/Borrar)**.

### NOTA

- Asegúrese de cerrar la puerta antes de empezar a cocinar.
- Utilice la configuración de baja temperatura para carne de ave o cortes gruesos de carne roja a fin de evitar un asado excesivo.
- En general, para evitar el asado excesivo, presione **Broil (Parrilla)** para cambiar de alta a baja temperatura.
- Tenga cuidado al abrir la puerta del horno para dar vuelta la comida. El aire que sale del horno estará muy caliente.
- Para obtener información sobre las temperaturas de la parrilla, la configuración de las parrillas y los tiempos de cocción para diferentes alimentos, consulte **'Guía para asar a la parrilla'** en la página 24.
- Utilice la parrilla para asar para obtener los mejores resultados.

## Guía de recetas

### Guía para asar a la parrilla

#### NOTA

- Esto se incluye solo a modo de referencia.
- Se recomienda precalentar el horno durante 5 minutos antes de asar a la parrilla.
- El tamaño, el peso, el grosor, la temperatura inicial y su preferencia del punto de cocción afectarán los tiempos de cocción.
- Esta guía se basa en carnes a temperatura refrigerada.
- Si cubrió la carne con papel de aluminio y la dejó cubierta durante 10 minutos después de terminada la cocción, la temperatura interna se elevará entre 5 y 10 °F (3 y 6 °C).
- Utilice la parrilla para asar para obtener los mejores resultados.

Alimento	Punto de cocción	Tamaño	Grosor	Configuración para asar	Posición de la parrilla	Tiempo de cocción	
						1.º lado	2.º lado
Hamburguesas	Cocido	9 hamburguesas	1" (2.5 cm)	Alto	6	4'30"-5'30"	3'30"-4'30"
Filete de res	Cocido	1 pieza	1" (2.5 cm)	Alto	5	8'00"-10'00"	6'00"-8'00"
Presas de pollo	Bien cocido	2-3 lb	¾" (1.9 cm)-1" (2.5 cm)	Bajo	4	18'00"-20'00"	11'00"-13'00"
Filetes de salmón	Bien cocido	3-4 piezas	½" (1.3 cm)-¾" (1.9 cm)	Alto	5	6'00"-7'00"	5'00"-6'00"
Chuletas de cerdo	Bien cocido	1-2 piezas	½" (1.3 cm)-¾" (1.9 cm)	Bajo	4	12'00"-14'00"	12'00"-15'00"
Chuletas de cordero	Cocido	4-6 piezas	1" (2.5 cm)	Alto	5	5'00"-6'00"	4'00"-5'00"

#### PRECAUCIÓN

Asegúrese de cerrar la puerta después de dar vuelta la comida.

## Modo Air Fry (Freidora de aire)

Esta función utiliza aire caliente para conseguir alimentos frescos o congelados más crocantes y saludables sin aceite o con menos cantidad que la usada en los modos de convección normal. Para obtener mejores resultados, utilice este modo en el modo de horno simple y coloque la bandeja para freidora de aire en la posición 3. La temperatura se puede establecer entre 350 °F (177 °C) y 500 °F (260 °C). No es necesario precalentar el horno en este modo. Siga la receta o las instrucciones del paquete para establecer la temperatura el tiempo o la cantidad.

### Cómo configurar el horno para el modo freidora de aire

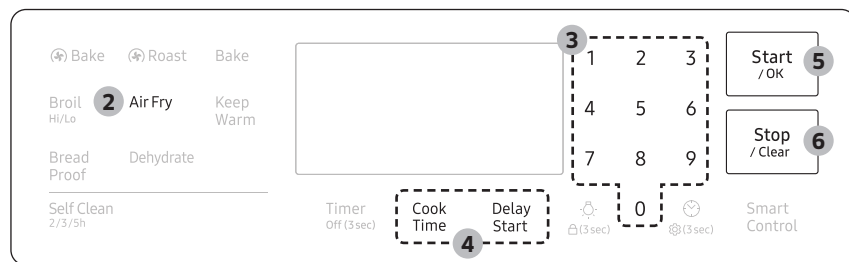

1. Coloque la bandeja en la posición 3 de la parrilla.
2. Presione **Air Fry (Freidora de aire)**.
3. Ingrese la temperatura sugerida para su comida con el teclado numérico según recomiendan las instrucciones.
4. Si es necesario, configure el Cook Time (Tiempo de cocción) y el Delay Start (Inicio retardado).
5. Presione **Start/OK (Iniciar/Aceptar)**.
6. Cuando finalice la cocción, presione **Stop/Clear (Detener/Borrar)** y retire la comida.

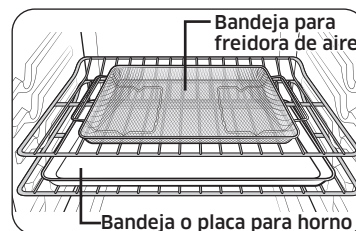

**Colocación recomendada de la bandeja para freidora de aire**

### NOTA

- Coloque una placa o bandeja para horno sobre la parrilla, debajo de la bandeja para freidora de aire para atrapar la grasa. Esto contribuirá a reducir las salpicaduras y el humo en alimentos con alto contenido graso, como las alitas de pollo.
- Este modo está diseñado para hornear en una sola parrilla del horno. Coloque la comida en la posición 3 de la parrilla para obtener mejores resultados

- Antes de usar un utensilio de horneado, compruebe la temperatura máxima permitida por la placa para horno.
- En la parte inferior, coloque hojas de papel, como papel manteca, para absorber la grasa y reducir las salpicaduras y el humo durante el uso de la función Freidora de aire.
- Para cocinar comidas frescas o caseras, esparza aceite de manera uniforme por un área amplia para que el producto final sea más crocante.
- Los recubrimientos húmedos o gruesos no tendrán una consistencia crocante con la función Freidora de aire.

### PRECAUCIÓN

- Las comidas de alto contenido graso (como alitas de pollo, tocino, salchichas y muslos de pavo) se ahumarán cuando se utilice el modelo de Freidora de aire.
- Antes de iniciar la freidora de aire, encienda una campana de extracción de aire en el nivel de ventilación alto.
- Si es posible, abra una ventana de la cocina para garantizar una buena ventilación.
- Cuando el horno esté frío, limpie su interior antes y después de usar la freidora de aire.
- Limpie con regularidad los filtros de grasa de la campana de extracción de aire para evitar el humo al cocinar.
- No abra la puerta del horno, ya que de ese modo será difícil mantener la temperatura del horno, evitar la pérdida de calor y ahorrar energía.

# Horno de gas

## Guía para el modo Air Fry (Freidora de aire)

### NOTA

- No es necesario precalentar el horno.
- Coloque la bandeja para la freidora de aire en la posición 3.
- Se recomienda usar aceite de aguacate.
- Coloque una placa o bandeja para horno sobre la parrilla, debajo de la bandeja para freidora de aire para atrapar la grasa. Esto ayudará a reducir las salpicaduras y el humo para las comidas de alto contenido graso, como las alitas de pollo.

Comida	Cantidad (oz)	Temperatura (°F)	Tiempo (min)	Consejos
<b>Papas</b>				
Papas fritas congeladas	30-35	425 °F (219 °C)-450	30-35	-
Papas fritas congeladas y condimentadas	25-30	425 °F (219 °C)-450	20-25	-
Tater Tots congelados	40-45	450	20-25	-
Papas ralladas congeladas	25-30	450	20-25	-
Papas trozadas congeladas	30-35	425-450	20-25	-
Papas fritas caseras	25-30	425	25-30	Pele las papas y córtelas en bastones con un grosor de ½ de pulgada. Sumérlas en agua fría durante 30 minutos. Úntelas con 3 cucharadas de aceite. Sazone a gusto con sal y pimienta.

Comida	Cantidad (oz)	Temperatura (°F)	Tiempo (min)	Consejos
<b>Papas</b>				
Papas trozadas caseras	25-30	450	30-35	Córtelas en trozos. Úntelas con 3 cucharadas soperas de aceite. Sazone a gusto con sal y pimienta.
<b>Congelados</b>				
Nuggets de pollo congelados	24-28	400-425	18-23	-
Alas de pollo congeladas	30-35	425	27-32	-
Aros de cebolla congelados	20-25	425	18-22	-
Bastones de pescado congelados	20-25	425	18-22	-
Tiras de pollo congeladas	25-30	425-450	25-30	-
Churros congelados	20-25	425	18-22	-
<b>Carne de aves</b>				
Muslos frescos	35-45	425-450	33-38	Úntelas con 3 cucharadas soperas de aceite. Sazone a gusto con sal y pimienta.
Alas de pollo frescas	30-35	425-450	28-33	Los alimentos con alto contenido graso pueden generar humo en la freidora de aire.

Comida	Cantidad (oz)	Temperatura (°F)	Tiempo (min)	Consejos
<b>Papas</b>				
Pechugas de pollo rebozadas	30-35	400-425	40-45	Pase los muslos de pollo por la mezcla de harina. Bata los huevos y la leche. Pase las pechugas de pollo enharinadas por la mezcla de huevo. Páselas por pan rallado y mezcle hasta que queden recubiertas de pan rallado. Sazone a gusto con sal y pimienta. Úntelas con 3 cucharadas soperas de aceite.
<b>Verduras</b>				
Espárragos rebozados	15-20	425	25-30	Pase las verduras cortadas por la mezcla de harina. Bata los huevos y la leche. Pase los vegetales cortados enharinados por la mezcla de huevo. Páselas por pan rallado y mezcle hasta que queden recubiertas de pan rallado. Sazone a gusto con sal y pimienta. Úntelas con 3 cucharadas soperas de aceite.
Berenjenas rebozadas	20-25	425	25-30	
Hongos rebozados	18-22	425	20-25	
Cebollas rebozadas	18-22	425	25-30	
Coliflor rebozada	30-35	400-425	25-30	
Mezcla de verduras rebozadas	30-35	400-425	25-30	

## Opciones de cocción

### ⚠ PRECAUCIÓN

La comida que puede echarse a perder rápidamente (como leche, huevos, pescado, carne roja y de ave) debe conservarse en un refrigerador antes de colocarse en el horno. Incluso estando refrigerada, no debe dejarla reposar durante más de 1 hora antes de que comience la cocción, y se debe retirar de inmediato cuando finalice.

## Temporizador

El temporizador le brinda tiempo adicional que puede utilizar para cronometrar tareas de cocción, por ejemplo, hervir huevos. Sin embargo, no inicia ni detiene ninguna operación de cocción. Puede configurar el temporizador de 1 minuto a 9 horas 59 minutos.



1. Presione **Timer Off (3 sec) (Temporizador desactivado (3 s))**.
2. Ingrese el tiempo deseado con el teclado numérico.
3. Cuando haya terminado, presione **Start/OK (Iniciar/Aceptar)**.
4. Para cancelar los ajustes del temporizador, mantenga presionado **Timer Off (3 sec) (Temporizador desactivado (3 s))** durante 3 segundos.
5. Cuando se cumple el tiempo establecido, el horno emite un pitido y muestra el mensaje "End" (Fin). Presione **Timer Off (3 sec) (Temporizador desactivado (3 s))** para eliminar el mensaje.

### 📖 NOTA

Para cambiar la hora establecida, presione **Timer Off (3 sec) (Temporizador desactivado (3 s))**, ingrese una hora diferente y, a continuación, presione **Start/OK (Iniciar/Aceptar)**.

# Horno de gas

## Tiempo de cocción

Tiempo de cocción configura el horno para cocinar alimentos a cierta temperatura durante un período determinado. El horno se apaga automáticamente al finalizar.

Modo: Hornear/ Hornear/ Asado/Freidora de aire/Deshidratar



1. Presione el botón correspondiente a un modo de cocción deseado, por ejemplo **(Convection) Bake (Hornear)**.
2. Si es necesario, cambie la temperatura con el teclado numérico.
3. Presione **Cook Time (Tiempo de cocción)**.
4. Defina el tiempo de cocción entre 1 minuto y 9 horas 59 minutos (09:59) con el teclado numérico.
5. Presione **Start/OK (Iniciar/Aceptar)**. El horno se encenderá automáticamente y empezará a precalentarse. La temperatura aumentará hasta alcanzar la que haya configurado. El horno comenzará a cocinar durante el período que haya configurado.
6. Una vez finalizado el precalentamiento, introduzca el recipiente con los alimentos en una parrilla y cierre la puerta.
7. Cuando haya transcurrido el tiempo de cocción, el horno se apagará automáticamente y emitirá un pitido.

### NOTA

- Para cambiar el tiempo de cocción programado, presione **Cook Time (Tiempo de cocción)**, ingrese un tiempo diferente y, a continuación, presione **Start/OK (Iniciar/Aceptar)**.
- Si es necesario, presione **Keep Warm (Mantener caliente)** después de ajustar el tiempo de cocción. De esta forma, se iniciará la función Mantener caliente cuando haya transcurrido el tiempo de cocción.

## Inicio retardado

La función Inicio retardado le permite utilizar el temporizador de cocina para iniciar y detener automáticamente otro programa de cocción. Puede configurar la opción Delay Start (Inicio retardado) para que retrase automáticamente hasta 12 horas el inicio de una operación de cocción seleccionada.

Modo: Hornear/ Hornear/ Asado/Freidora de aire/Deshidratar/Autolimpieza

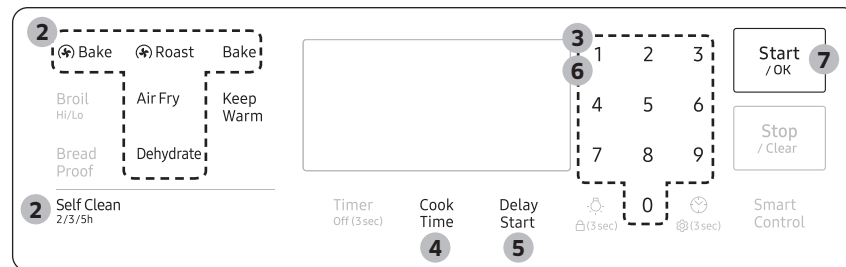

1. Introduzca el recipiente con los alimentos en una parrilla y cierre la puerta.
2. Presione el botón correspondiente a un modo de cocción deseado, por ejemplo **(Convection) Bake (Hornear)**.
3. Si es necesario, cambie la temperatura con el teclado numérico.
4. Si es necesario, presione **Cook Time (Tiempo de cocción)** y ajuste el tiempo de cocción (consulte **'Tiempo de cocción'** en la página anterior).
5. Presione **Delay Start (Inicio retardado)** para cambiar los elementos de hora (AM/PM).
6. Ingrese el tiempo de inicio deseado con el teclado numérico.
7. Presione **Start/OK (Iniciar/Aceptar)**.
8. El horno comienza a cocinar a la hora establecida y se apaga automáticamente cuando finaliza la cocción.

### NOTA

Para cambiar la hora de inicio, presione **Delay Start (Inicio retardado)**, ingrese una nueva hora de inicio y, a continuación, presione **Start/OK (Iniciar/Aceptar)**.

## Funciones especiales

### Mantener caliente

Mantiene caliente la comida cocinada a temperatura baja durante 3 horas.



1. Introduzca el recipiente con los alimentos en una parrilla y cierre la puerta.
2. Presione **Keep Warm (Mantener caliente)**.
3. Presione **Start/OK (Iniciar/Aceptar)**. El horno se calienta hasta 175 °F (80 °C).

#### NOTA

- Puede cancelar el calentamiento en cualquier momento presionando **Stop/Clear (Detener/Borrar)**.
- Para configurar la función de calentamiento durante una cocción cronometrada, presione **Keep Warm (Mantener caliente)** en el modo de cocción cronometrada. Cuando se complete el tiempo de cocción, el horno bajará la temperatura al valor predeterminado de calentamiento y la mantendrá hasta que finalice o se cancele el calentamiento.

### Fermentación de pan

La función Fermentación de pan proporciona una temperatura óptima para el proceso de fermentación de pan y, por lo tanto, no requiere un ajuste de temperatura.

Si presiona Bread Proof (Fermentación de pan) cuando la temperatura del horno se encuentra por encima de los 100 °F (38 °C), aparecerá el mensaje "Hot" (Caliente) en la pantalla. Como esta función produce los mejores resultados cuando se inicia mientras el horno está frío, recomendamos que espere hasta que el horno se enfríe y a que el mensaje "Hot" (Caliente) desaparezca de la pantalla.



1. Presione **Bread Proof (Fermentación de pan)**.
2. Presione **Start/OK (Iniciar/Aceptar)**.
3. Presione **Stop/Clear (Detener/Borrar)** en cualquier momento para desactivar la función Fermentación de pan.

#### NOTA

Utilice las posiciones 2 o 3 de las parrillas para la fermentación de pan.

#### PRECAUCIÓN

- No utilice la función Fermentación de pan cuando la temperatura del horno sea superior a 125 °F (52 °C). Si la temperatura es superior a 125 °F (52 °C), este modo no calentará el horno a la temperatura óptima. Espere hasta que el horno se enfríe.
- No utilice la función Fermentación de pan para calentar alimentos. La temperatura de leudado no es lo suficientemente alta como para calentar alimentos.
- Coloque la masa en un recipiente apto para horno en la posición 2 o 3 de las parrillas y cúbralo con un paño o un envoltorio plástico. Es posible que necesite ajustar el envoltorio plástico debajo del recipiente para que el ventilador del horno no lo haga volar.
- Para evitar bajar la temperatura y tener que extender el tiempo de leudado, no abra la puerta del horno.

# Horno de gas

## Deshidratar

Este modo seca los alimentos o les quita la humedad mediante la circulación de calor. Después de secar los alimentos, consérvelos en un lugar fresco y seco. En el caso de frutas, Añadir jugo de limón o de piña o espolvorear azúcar sobre las frutas ayuda a que retengan su dulzura.



1. Presione **Dehydrate (Deshidratar)**. La temperatura predeterminada es 150 °F (66 °C).
2. Ingrese la temperatura que desea en el teclado numérico (100 a 225 °F (38 a 107 °C)).
3. Presione **Start/OK (Iniciar/Aceptar)**.

## Temperaturas de deshidratación recomendadas

Categoría	Posición de la parrilla	Temperatura (°F)
Frutas o verduras	3 o 4	100-150
Carne	3 o 4	145-175

## NOTA

- El tiempo de secado depende de la cantidad de humedad dentro del alimento, el tamaño de los alimentos y la humedad en el aire.
- No es necesario precalentar el horno.

## La opción Sabbath



(Para usar en festividades judías y Sabbath)

Use esta opción solo para cocinar en festividades judías y Sabbath. Para obtener más información, visite el sitio web <http://www.star-k.org>

## Con la opción Sabbath

- La temperatura del horno puede configurarse más alta o baja después de establecer esta función.
- La pantalla no cambia y el horno no emite un pitido cuando cambia la temperatura.
- Una vez que el horno se configure para hornear con la función Sabbath activa, el horno permanecerá encendido hasta que se cancele la función. Esto anulará la configuración predeterminada de fábrica de ahorro de energía de 12 horas.
- Si se necesita la luz del horno durante la función Sabbath, toque antes de activar la función Sabbath. Una vez que la luz del horno esté encendida con la opción Sabbath activa, la luz permanecerá encendida hasta que se apague la opción.
- Si desea que la luz del horno esté apagada, asegúrese de apagarla antes de activar la función Sabbath.
- No utilice la placa de cocción superficial cuando la opción Sabbath está activada.

## Para activar la opción Sabbath

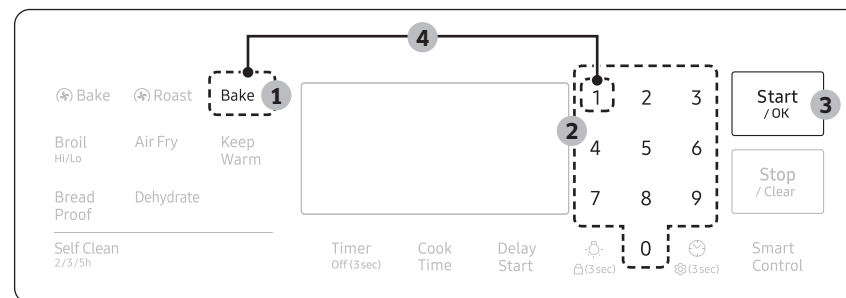

1. Presione **Bake (Hornear)**.
2. Ingrese la temperatura deseada con el teclado numérico. La temperatura por defecto es 350 °F.

3. Presione **Start/OK (Iniciar/Aceptar)**. La temperatura de la pantalla cambia después de que la temperatura del horno alcanza los 175 °F (79 °C).
4. Presione **Bake (Hornear)** y el número **1** simultáneamente durante 3 segundos para que aparezca "SAb". Una vez que aparece "SAb", el control del horno ya no emite un pitido ni muestra ningún otro cambio.

#### **NOTA**

- Puede cambiar la temperatura del horno una vez que comience la cocción, pero la pantalla no cambiará y el aparato no emitirá un pitido. Después de cambiar la temperatura, el horno tarda 15 segundos en reconocer el cambio.
- Puede apagar el horno en cualquier momento presionando **Stop/Clear (Detener/Borrar)**. Sin embargo, esto no desactiva la opción Sabbath.
- Para desactivar la opción Sabbath, mantenga presionado **Bake (Hornear)** y el número **1** simultáneamente durante 3 segundos.
- Puede definir el tiempo de cocción antes de activar la opción Sabbath.
- Después de un corte eléctrico, el horno no volverá a funcionar de inmediato. "SAb" se mostrará en el panel de control, pero el horno no se volverá a encender. La comida puede retirarse de forma segura del horno, pero no debe desactivar la opción Sabbath ni volver a encender el horno hasta después de las festividades o el Sabbath.
- Después del Sabbath, desactive la opción Sabbath; para esto, mantenga presionados **Bake (Hornear)** y el número **1** simultáneamente durante, al menos, 3 segundos.

#### **PRECAUCIÓN**

- No intente activar ninguna otra función excepto Bake (Hornear) cuando la opción Sabbath está activada. Solo los siguientes botones funcionarán correctamente: **Teclas numéricas, Hornear, Start/OK (Iniciar/Aceptar)** del horno y **Stop/Clear (Detener/Borrar)** del horno.
- No abra la puerta del horno ni cambie la temperatura durante aproximadamente 30 minutos después de iniciar la opción Sabbath. Espere a que el horno alcance la temperatura definida. El ventilador del horno opera solo cuando la temperatura del horno aumenta.

#### **Bloqueo del horno**

En primer lugar, bloquee el panel de control y la puerta para evitar que el dispositivo se accione por error o se incline. La función de bloqueo puede evitar que niños y mascotas activen de manera no intencional el horno.



Mantenga presionado  durante 3 segundos para bloquear o desbloquear el panel de control y la puerta. Cuando el bloqueo del horno está activado, el panel del horno no funciona y la puerta del horno se bloquea y no puede abrirse.



# Horno de gas

## Cambio de la configuración

Mantenga presionado  durante 3 segundos para cambiar la configuración de la estufa según sus preferencias. El menú Configuración está disponible solo cuando el horno está apagado.

Regulación	Descripción	
-	Modo de demostración	Este modo lo utilizan los minoristas para fines de imagen únicamente.
1	Ajuste de temperatura	Recalibra la temperatura del horno.
2	Unidad de temp. (°F/°C)	Configura el control del horno para que muestre temperaturas en grados Fahrenheit o Celsius.
3	Conversión automática	Convierte las temperaturas normales de horneado en temperaturas de horneado por convección.
4	Formato de hora (12 h/24 h)	Configura el reloj para que muestre la hora en formato de 12 o 24 horas.
5	Ahorro de energía	Apaga automáticamente el horno 12 horas después de que comienza a cocinar o 3 horas después de que comienza a asar.
6	Sonido	Activa o desactiva el sonido (pitido) del horno.
7	Activar/Desactivar Wi-Fi	Configura el modo Wi-Fi como On/Off (activado/desactivado).

## Modo de demostración

Esta opción la utilizan los minoristas para fines de imagen únicamente. En este modo, el elemento caliente no funciona.

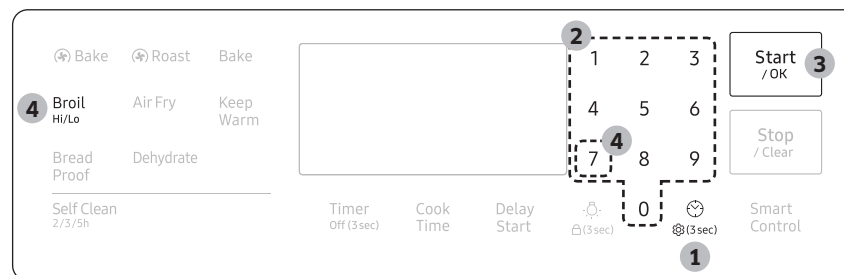

1. Presione .
2. Fije la hora del reloj en 12:34.
3. Presione **Start/OK (Iniciar/Aceptar)** para guardar el cambio.
4. Presione el número **7** y **Broil (Parrilla)** al mismo tiempo durante 5 segundos.

## Ajuste de temperatura

La temperatura del horno viene calibrada de fábrica. Cuando utilice el horno por primera vez, siga los tiempos y las temperaturas recomendados en las recetas. Si parece que el horno cocina demasiado caliente o frío, puede recalibrar la temperatura del horno. Antes de recalibrarla, pruebe la receta usando un ajuste de temperatura que sea superior o inferior al recomendado. Los resultados de hornear deben ayudarlo a decidir el ajuste necesario. La temperatura del horno se puede ajustar en  $\pm 35\text{ }^{\circ}\text{F}$  ( $\pm 19\text{ }^{\circ}\text{C}$ ).

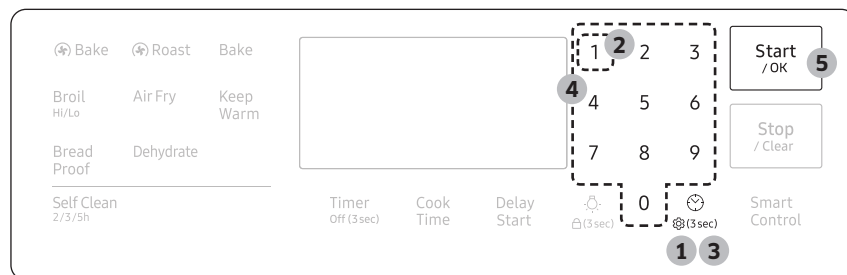

1. Mantenga presionado durante 3 segundos.
2. Presione **1** para ingresar a Ajuste de temperatura.
3. Presione el botón para seleccionar una temperatura más alta (+) o más baja (-).
4. Introduzca y ajuste el valor de temperatura (0-35) utilizando el teclado numérico.
5. Presione **Start/OK (Iniciar/Aceptar)** para guardar el cambio.

### NOTA

Este ajuste no afectará la temperatura para asar a la parrilla o del modo de autolimpieza, y se almacenará en la memoria tras una interrupción de energía eléctrica.

## Unidad de temp. (°F/°C)

Cambie el formato de la temperatura del horno a grados Fahrenheit o Celsius. El valor predeterminado es Fahrenheit.

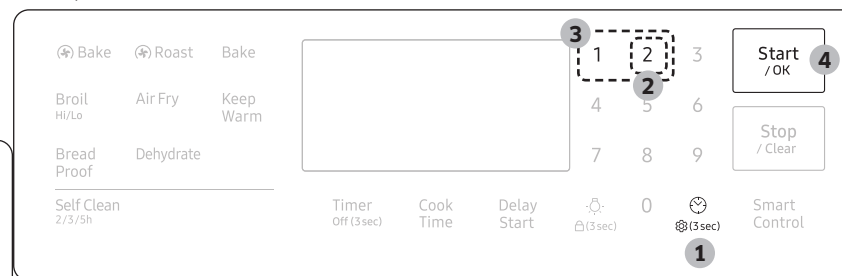

1. Mantenga presionado durante 3 segundos.
2. Presione **2** para ingresar a Unidad de temperatura.
3. Presione **1** o **2** para cambiar las unidades de temperatura. (1 a Fahrenheit, 2 a Celsius.)
4. Presione **Start/OK (Iniciar/Aceptar)** para guardar el cambio.

## Conversión automática

La opción Conversión automática convierte automáticamente temperaturas de horneado normales en temperaturas de horneado por convección. Por ejemplo, si ingresa una temperatura de receta normal de 350 °F (177 °C) y presiona **Start/OK (Iniciar/Aceptar)**, el horno muestra la temperatura convertida de 325 °F (163 °C).

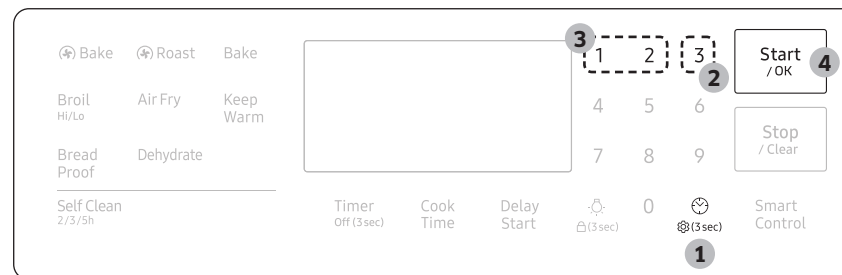

1. Mantenga presionado durante 3 segundos.
2. Presione **3** para ingresar a Conversión automática.
3. Presione **1** o **2** para activar o desactivar la conversión automática. (1 activado, 2 desactivado).

# Horno de gas

4. Presione **Start/OK (Iniciar/Aceptar)** para guardar el cambio.

## Formato de hora

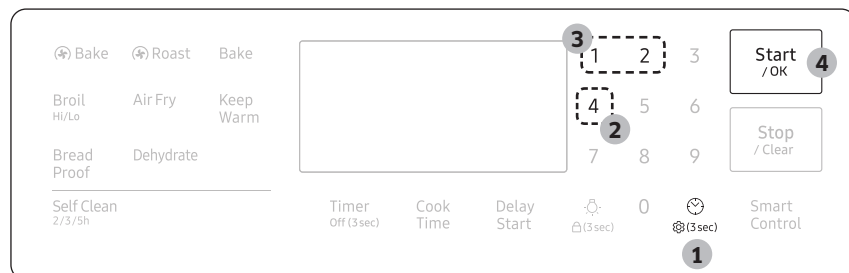

1. Mantenga presionado durante 3 segundos.
2. Presione **4** para ingresar a Formato de hora.
3. Presione **1** o **2** para cambiar el formato de hora. (1 a 12 horas, 2 a 24 horas).
4. Presione **Start/OK (Iniciar/Aceptar)** para guardar el cambio.

## Ahorro de energía

Esto apagará automáticamente el horno 12 horas después de que comienza a cocinar o 3 horas después de que comienza a asar.

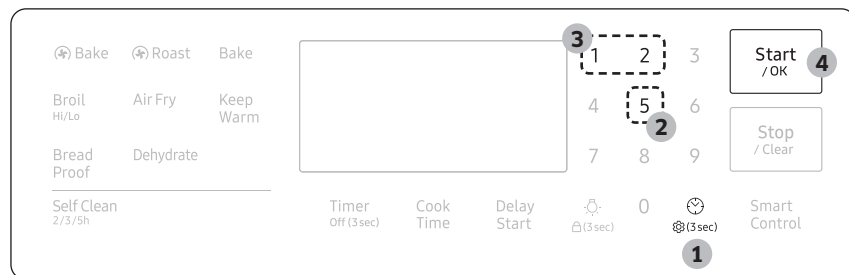

1. Mantenga presionado durante 3 segundos.
2. Presione **5** para ingresar a Ahorro de energía.
3. Presione **1** o **2** para activar o desactivar el ahorro de energía. (1 activado [12 h], 2 desactivado [-- h]).
4. Presione **Start/OK (Iniciar/Aceptar)** para guardar el cambio.

## Sonido

Silencia o activa el sonido de la estufa.



1. Mantenga presionado durante 3 segundos.
2. Presione **6** para ingresar a Sonido.
3. Presione **1** o **2** para activar o desactivar el sonido. (1 activado, 2 desactivado).
4. Presione **Start/OK (Iniciar/Aceptar)** para guardar el cambio.

## Activar/Desactivar Wi-Fi

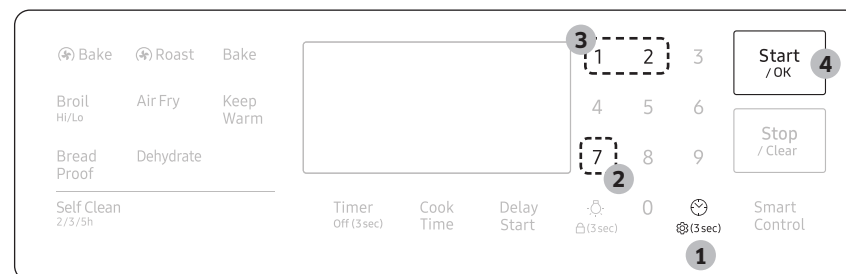

1. Mantenga presionado durante 3 segundos.
2. Presione **7** para ingresar a Wi-Fi.
3. Presione **1** o **2** para activar o desactivar el Wi-Fi. (1 activado, 2 desactivado).
4. Presione **Start/OK (Iniciar/Aceptar)** para guardar el cambio.

## Control inteligente

Antes de utilizar la función de control inteligente, establezca el modo Wi-Fi en activado (consulte la página 34).

### Cómo conectar el horno

1. Descargue y abra la aplicación SmartThings en su dispositivo inteligente.
2. Siga las instrucciones que aparecen en la pantalla de la aplicación para conectar la estufa.
3. Una vez que se complete el proceso, verá el ícono  que indica que está conectado en la pantalla de la estufa y una confirmación en la aplicación.
4. Si el ícono de conexión no se enciende, siga la instrucción en la aplicación para volver a conectarse.

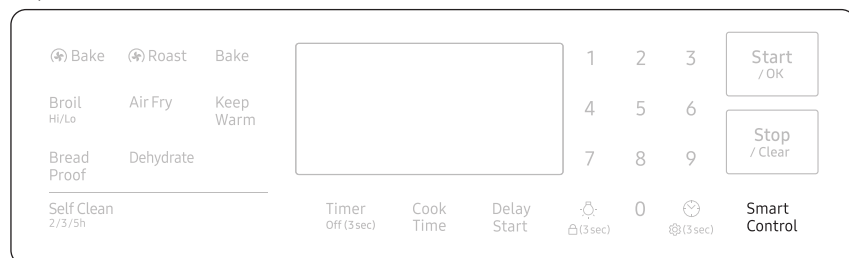

### Para controlar el horno de forma remota

1. Presione **Smart Control (Control inteligente)**.  aparece en la pantalla. Ahora el horno puede controlarse a distancia mediante un dispositivo conectado.
2. Seleccione el ícono del horno en la aplicación SmartThings para abrir la aplicación Oven Control. Cuando la aplicación está conectada con el horno, puede ejecutar las siguientes funciones a través de la aplicación:

Control remoto del horno con la aplicación SmartThings	
Monitoreo del horno y la placa de cocción	<ul style="list-style-type: none"><li>• Compruebe el estado del horno.</li><li>• Controle el estado de encendido/apagado del quemador de cada placa de cocción.</li></ul>
Control remoto del horno	<ul style="list-style-type: none"><li>• Configure o ajuste las opciones del horno de forma remota.</li></ul>
Mi cocción	<ul style="list-style-type: none"><li>• Apague el horno de forma remota.</li><li>• Una vez que comienza la cocción, puede cambiar de forma remota el tiempo de cocción y la temperatura definidos.</li></ul>
Comprobación de errores	<ul style="list-style-type: none"><li>• Reconoce errores automáticamente.</li></ul>
Sensor de temperatura	<ul style="list-style-type: none"><li>• Controle la temperatura actual y restablezca las opciones del sensor. (Solo modelos disponibles).</li></ul>
<ul style="list-style-type: none"><li>• Aunque  no aparezca en la pantalla, podrá controlar el estado del horno y las placas de cocción y apagar el horno.</li></ul>	

### NOTA

- Si abre la puerta del horno o toca **Smart Control (Control inteligente)**, se elimina  de la pantalla y se impide el funcionamiento de la mayoría de las funciones remotas.
- Cuando la cocción finaliza o se cancela,  desaparece de la pantalla.
- Por razones de seguridad, no puede encender el horno de gas de manera remota.
- Por razones de seguridad, debe especificar el tiempo de cocción para permitir el control remoto.
- El horno seguirá funcionando, aunque se pierda la conexión a Wi-Fi.
- **Smart Control (Control inteligente)** no funcionará correctamente si la conexión de Wi-Fi es inestable.
- Consulte el manual de la aplicación SmartThings para obtener información detallada.

# Horno de gas

## Control por voz

Para utilizar la función de control por voz de la estufa, debe instalar en su dispositivo móvil la aplicación Bixby, Amazon Alexa o el Asistente de Google. Consulte la tabla a continuación para ver todas las funciones disponibles.

### Bixby

- Bixby es el nombre de la solución de inteligencia artificial de Samsung que permite controlar el producto a través de la voz.
- Para utilizar la función de reconocimiento de voz, es necesario conectar la aplicación SmartThings y el producto en el teléfono inteligente.
- En el caso de los modelos que no reconocen directamente la entrada de voz tras conectarse a la aplicación, algunas funciones pueden aún controlarse a través de Bixby en los teléfonos inteligentes de Samsung.
- Aplicación SmartThings → Asistente de voz → Bixby. Puede consultar la pronunciación del dispositivo Bixby.

### Amazon Alexa y el Asistente de Google

Los electrodomésticos inteligentes de Samsung son compatibles con la habilidad SmartThings de Alexa y la acción del Asistente de Google.

### Guía de instalación

A continuación, se indica cómo vincular la cuenta de SmartThings en la aplicación Amazon Alexa o el Asistente de Google. Debe instalar la aplicación SmartThings y la aplicación de Alexa (o el Asistente de Google) en su teléfono.

1. Configure los dispositivos compatibles en SmartThings
2. Luego de la configuración del dispositivo, toque **"Voice assistant" (Asistente de voz)** y vincule su cuenta de Samsung con Amazon Alexa.
3. Verifique si los dispositivos están visibles en la aplicación Amazon Alexa. Si son visibles, la vinculación de la cuenta habrá terminado. (verifique que los dispositivos estén visibles y configure la ubicación [casa y habitación] de los dispositivos en la aplicación de Google Home. Luego, la vinculación de la cuenta habrá terminado).

### NOTA

Las especificaciones de encendido y apagado de Control inteligente son iguales a las indicadas para la aplicación SmartThings.

# Mantenimiento



## Limpieza

### PRECAUCIÓN

Use el guante durante la limpieza.

### Panel de control

En primer lugar, bloquee el panel de control y la puerta para evitar que el dispositivo se accione por error o se incline.

1. Mantenga presionado  durante 3 segundos para bloquear el panel de control y la puerta.
2. Limpie el panel de control con un trapo suave humedecido en agua, agua caliente con jabón o limpiavidrios. No rocíe los limpiadores directamente sobre el panel de control.
3. Cuando haya terminado, mantenga presionado  nuevamente durante 3 segundos.

### ADVERTENCIA

- Asegúrese de que el panel de control se apague y de que todas las superficies de la estufa estén frías antes de la limpieza. De lo contrario, puede sufrir quemaduras.
- Si la estufa se alejó de la pared, asegúrese de que el dispositivo antiinclinación se vuelva a instalar adecuadamente cuando la estufa se coloque nuevamente en su lugar. De lo contrario, la estufa puede caerse y provocar lesiones.
- No utilice lana de acero ni limpiadores abrasivos de ningún tipo. Pueden rayar o dañar la superficie.

### Superficie de acero inoxidable

1. Limpie cualquier derrame y manchas y exceso de grasa usando un paño suave húmedo.
2. Use un limpiador aprobado para acero inoxidable a un paño o toalla de papel.
3. Limpie un área a la vez, frotando en el sentido del veteado del acero inoxidable, de ser posible.
4. Al finalizar, seque la superficie con un paño suave y seco.
5. Repita los pasos 2 a 4 todas las veces que sea necesario.

### PRECAUCIÓN

- No utilice un paño de lana de acero ni limpiadores abrasivos sobre superficies de acero inoxidable. Rayarán la superficie.
- No rocíe ningún tipo de limpiador dentro de los agujeros de las válvulas. El sistema de encendido está ubicado en estos orificios y no debe humedecerse.

## Parrillas

Para mantener limpias las parrillas, retírelas de la cavidad y sumérlas en agua tibia con jabón. Luego, limpie la suciedad de las parrillas usando un estropajo de plástico. Si las parrillas no se deslizan suavemente después de limpiarlas, frote las guías de las parrillas con papel de cera o un trapo humedecido con unas gotas de aceite de cocina. Esto ayudará a que las parrillas se deslicen con mayor facilidad por los carriles.

### NOTA

- No lave las parrillas en el lavavajillas.
- Si una parrilla no se desliza suavemente, aplique unas gotas de aceite de cocina en las guías de las parrillas del horno.
- Si una parrilla se desliza con demasiada dificultad, engrásela con lubricante de grafito.
- Para comprar lubricante de grafito, comuníquese con nosotros al 1-800-SAMSUNG (726-7864).
- Para realizar compras en línea, visite <http://www.samsungparts.com/Default.aspx> y busque la pieza DG81-01629A.

### PRECAUCIÓN

- No deje las parrillas dentro del horno durante el ciclo de autolimpieza. El calor extremo generado en este ciclo puede despegar permanentemente el recubrimiento de las parrillas y dificultar su deslizamiento por las guías de las parrillas.
- No rocíe aceite de cocina ni lubricante directamente sobre las parrillas.

## Bandeja para freidora de aire

Para mantener limpia la bandeja para freidora de aire, retírela de la cavidad y sumérla en agua tibia jabonosa. Luego, limpie la suciedad de la bandeja para freidora de aire usando un estropajo de plástico.

### NOTA

La bandeja para freidora de aire se puede meter en el lavavajillas.

### PRECAUCIÓN

No deje la bandeja para freidora de aire dentro del horno durante el ciclo de autolimpieza. El calor extremo generado en este ciclo puede despegar permanentemente el recubrimiento de la bandeja, su color se pondrá ligeramente azul y el acabado se opacará.

## Horno

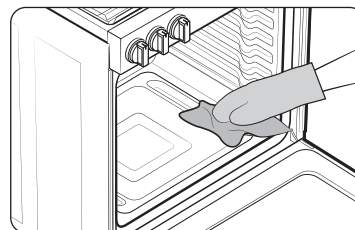

Use el guante durante la limpieza.

## Puerta

No quite la junta interna de la puerta del horno para limpiarla.

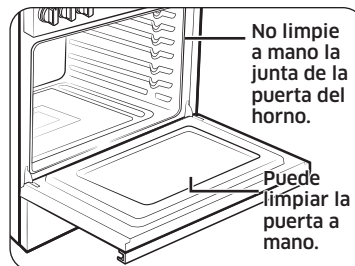

- Utilice agua y jabón para limpiar minuciosamente la parte superior, los costados y el frente de la puerta del horno. Enjuague bien todo. Puede utilizar limpiadores para vidrio y el vidrio exterior de la puerta del horno. NO sumerja la puerta en agua. **NO rocíe agua ni permita que entre agua ni limpiador para vidrio en las ventilaciones de la puerta.** NO utilice limpiadores para horno, polvos limpiadores ni otros materiales de limpieza abrasivos en el exterior de la puerta del horno.
- **NO limpie la junta de la puerta del horno.** La junta de la puerta del horno está hecha con un material tejido que es esencial para un buen sellado. Se debe tener cuidado de no frotar, dañar ni quitar esta junta.

## Lado interno de la puerta

- **Superficie interna:** Limpie el lado interno de la puerta con un estropajo de plástico con jabón y luego enjuáguelo con un trapo seco. Tenga cuidado de no mojar las juntas ni permitir que se humedezca la puerta.
- **Vidrio interior:** el vidrio interior se limpia automáticamente durante el ciclo de autolimpieza.

# Mantenimiento

## Lado externo de la puerta

- **Superficie externa:** Siga las instrucciones de limpieza para la superficie de acero inoxidable en la sección anterior.
- **Vidrio exterior:** Limpie el vidrio exterior con la ayuda de un limpiador de vidrio o agua con jabón. Luego, enjuáguelo y séquelo bien. Tenga cuidado de no mojar las juntas ni permitir que se humedezca la puerta.

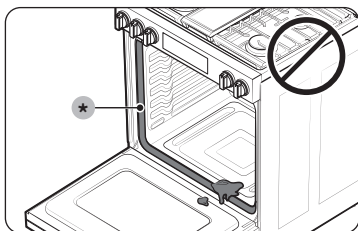

### ⚠ PRECAUCIÓN

No deje que la humedad ingrese en la puerta ni entre en contacto con la junta de la puerta. La humedad puede reducir el rendimiento de la junta.

## Manija del cajón

Limpie el polvo con un cepillo de cerdas blandas o un paño suave humedecido con agua.

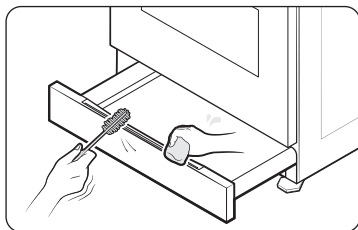

### ⚠ PRECAUCIÓN

- No utilice detergentes alcalinos, ácido sulfúrico, ácido hidroclicórico, solventes orgánicos ni desinfectantes.
  - Puede dañarse la superficie.

## Controles del quemador

Asegúrese de que todas las perillas de los quemadores superficiales estén en la posición Desactivado.

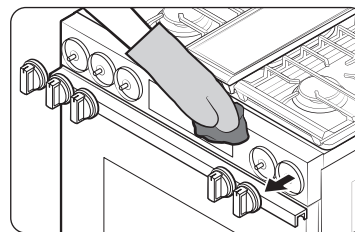

1. Tire de las perillas hasta retirarlas de los vástagos de la válvula de control.
2. Limpie las perillas con agua caliente con jabón. Luego enjuáguelas y séquelas por completo.
3. Limpie las superficies de acero inoxidable usando un limpiador de acero inoxidable.
4. Vuelva a colocar las perillas en los vástagos de la válvula de control.

### ⚠ PRECAUCIÓN

- No limpie las perillas de control en un lavavajillas.
- No rocíe los limpiadores directamente sobre el panel de control. La humedad que ingresa en los circuitos eléctricos puede provocar una descarga eléctrica o dañar el producto.

## Superficie de la placa de cocción

La superficie de la placa de cocción con esmaltado de porcelana debe mantenerse limpia. Recomendamos que limpie los derrames de comida de inmediato.

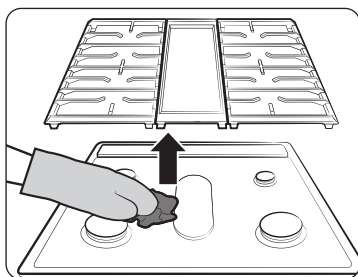

1. Apague todos los quemadores superficiales.
2. Espere hasta que las parrillas de los quemadores se enfríen y, a continuación, quítelas.
3. Limpie la superficie de la placa de cocción con un paño suave. Si los derrames de comida llegan a los componentes de los quemadores, quite la tapa y el cabezal de los quemadores y limpie los derrames.
4. Cuando termine de limpiar, vuelva a colocar los componentes de los quemadores y, a continuación, coloque las parrillas de los quemadores nuevamente en su posición.

### **⚠ PRECAUCIÓN**

- No utilice un paño de lana de acero ni un limpiador abrasivo, que puede rayar o dañar la superficie esmaltada.
- No retire la superficie de la placa de cocción para limpiarla. Las líneas de gas que llegan a las válvulas de los quemadores pueden dañarse y provocar un incendio o una falla en el sistema.
- No vierta agua en la placa de cocción mientras la limpia. Esta podría filtrarse dentro de los sistemas eléctricos y de gas de la estufa, lo que crearía un riesgo de descarga eléctrica o niveles altos de monóxido de carbono debido a la corrosión de las válvulas o los puertos de gas.
- Mantenga los conductos de ventilación del horno libres de obstrucciones. Limpie con frecuencia las ventilaciones para evitar la acumulación de grasa.

## Rejillas de los quemadores y sus componentes

Apague todos los quemadores superficiales y asegúrese de que se hayan enfriado.

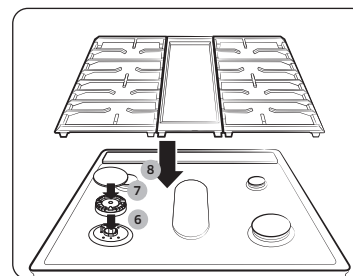
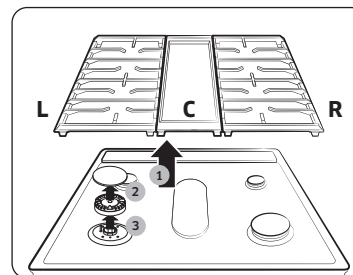

1. Quite la parrilla del quemador central (C) y, a continuación, las parrillas de ambos lados (izquierdo y derecho).
2. Quite las tapas de los quemadores de los cabezales.
3. Quite los cabezales de los quemadores de las válvulas hasta ver los electrodos de inicio.
4. Limpie todas las parrillas, el comal y los componentes de los quemadores extraíbles con agua tibia y jabón. No utilice paños de lana de acero ni limpiadores abrasivos.
5. Enjuague y seque minuciosamente las parrillas, el comal y los componentes de los quemadores.
6. Vuelva a colocar los cabezales del quemador en su posición, encima de las válvulas. Asegúrese de insertar un electrodo de inicio a través del orificio de cada cabezal de quemador.

### **📖 NOTA**

Consulte la página siguiente para acceder a instrucciones detalladas de ensamblado de los componentes del quemador.

7. Vuelva a colocar las tapas de los quemadores en su posición, encima de los cabezales de los quemadores. Para garantizar un funcionamiento adecuado y seguro, asegúrese de que las tapas de los quemadores queden niveladas sobre los cabezales.
8. Vuelva a instalar las parrillas de los quemadores y el comal en sus respectivas posiciones.
9. Encienda cada uno de los quemadores y compruebe si funcionan correctamente. Después de verificar su operación normal, apáguelos.



# Mantenimiento

## NOTA

- Después de la limpieza, confirme que las aberturas de los puertos de los quemadores no estén obstruidas.
- Elimine todo el exceso de agua y deje secar por completo las tapas y los cabezales de los quemadores. Colocar el quemador central cabeza abajo permitirá que el agua drene con más facilidad.
- No lave ningún componente de los quemadores en un lavavajillas.

## PRECAUCIÓN

- Los electrodos de inicio no se pueden quitar. No intente quitarlos a la fuerza.
- Para evitar que se astillen, no golpee las parrillas y las tapas entre sí ni contra superficies rígidas, como utensilios de cocina de hierro fundido.
- El cabezal del quemador se puede bloquear con comida o suciedad. Límpielo si parece estar bloqueado. Si limpia el cabezal con agua, móntelo solo después de que se encuentre completamente seco. Si el cabezal está húmedo, puede impedir que se enciendan los quemadores.
- Para evitar que las parrillas se caigan, asegúrense de quitar las dos parrillas laterales primero.
- No intente retirar la tapa del quemador central ovalado del cabezal.

## Guía de reinstalación de quemadores

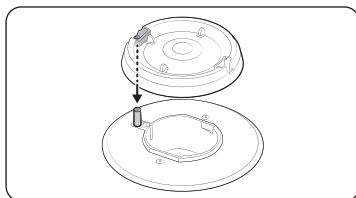

### Cabezal de quemador redondo

1. Oriente el cabezal del quemador de modo que la abertura para el electrodo se alinee con el electrodo.
2. Instale el cabezal del quemador de modo que el electrodo pase por la abertura del electrodo. Asegúrese de que el cabezal del quemador quede plano en la parte superior de la estufa.

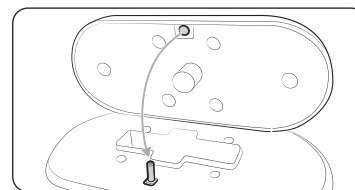
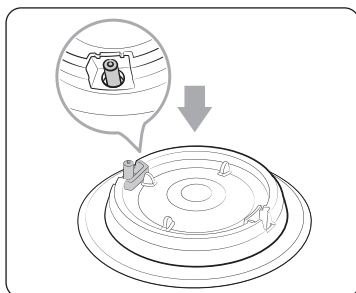

### Quemador oval

1. Oriente el cabezal del quemador de modo que la abertura para el electrodo se alinee con el electrodo.
2. Instale el cabezal del quemador de modo que el electrodo pase por la abertura del electrodo. Asegúrese de que el cabezal del quemador quede plano en la parte superior de la estufa.

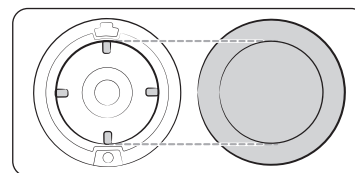
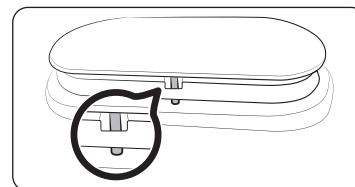

### Tapa de quemador

Empareje las tapas con los quemadores de acuerdo con su tamaño, luego instale las tapas en los cabezales.

## PRECAUCIÓN

Asegúrese de que cada tapa se instale en el cabezal del quemador correcto, esté centrada en el cabezal del quemador y quede nivelada.



### **⚠ PRECAUCIÓN**

Asegúrese de que todos los componentes de los quemadores (cabezales y tapas) se vuelvan a instalar correctamente. Si se instalan correctamente, deben quedar estables y niveladas.

## **Autolimpieza**

Este horno autolimpiante utiliza temperaturas altas (muy superiores a las de cocción) para quemar la grasa residual y los residuos por completo o para reducirlos a cenizas finas que usted pueda limpiar con un paño húmedo.

### **⚠ PRECAUCIÓN**

- No deje a niños pequeños sin supervisión cerca de la estufa durante el ciclo de autolimpieza. Las superficies externas de la estufa pueden calentarse demasiado.
- Algunas aves son extremadamente sensibles al humo proveniente de un horno autolimpiante. Lleve a las aves a una habitación bien ventilada y lejos de la estufa.
- No cubra el horno, las parrillas del horno ni su base con papel de aluminio. Esto provocará una mala distribución de calor y malos resultados de cocción, y causará daños permanentes en el interior del horno. El papel de aluminio se derretirá sobre las superficies internas del horno y se pegará.
- No fuerce la puerta del horno para abrirla durante el ciclo de autolimpieza. Esto dañará el sistema de bloqueo automático de la puerta. La puerta se bloquea automáticamente cuando se inicia el ciclo de autolimpieza y permanece bloqueada hasta que se cancela el ciclo y la temperatura se encuentra por debajo de los 400 °F (205 °C).
- Abra con cuidado la puerta del horno una vez finalizado el ciclo de autolimpieza. El horno de gas seguirá estando MUY CALIENTE y es posible que salga aire y vapor caliente cuando se abra la puerta.
- Limpie todo derrame antes de usar la función de autolimpieza.
- No use limpiadores para horno. Los limpiadores para horno comerciales o cubiertas para horno NUNCA se deben usar dentro del horno ni alrededor de cualquiera de sus piezas. Los residuos de los limpiadores para horno dañarán el interior del horno durante el ciclo de autolimpieza.
- No apague los quemadores superficiales cuando se esté ejecutando un ciclo de autolimpieza del horno. La autolimpieza no funcionará con un quemador superficial encendido.

# Mantenimiento

## Para realizar el ciclo de autolimpieza

Asegúrese de que el bloqueo de la puerta esté desactivado. Retire todas las parrillas de la cavidad del horno.



1. Asegúrese de que la puerta del horno esté completamente cerrada y desbloqueada.
2. Presione **Self Clean (Autolimpieza)** una vez. Luego, seleccione el tiempo de limpieza presionando **Self Clean (Autolimpieza)** una o varias veces como se indica en la siguiente tabla.

Una vez	Dos veces	Tres veces
Ciclo de 3 horas	Ciclo de 5 horas	Ciclo de 2 horas

3. Presione **Start/OK (Iniciar/Aceptar)**. La puerta del horno se bloquea y el horno comienza a calentarse.
4. El horno emitirá 10 veces un pitido cuando finalice el ciclo de autolimpieza. La puerta permanecerá bloqueada y parpadeará el ícono Bloquear hasta que la temperatura del horno sea inferior a 400 °F (204 °C).
5. Cuando el ícono Bloquear cambie a un candado abierto, puede abrir la puerta del horno. El ícono Bloquear cambia a un candado abierto cuando la temperatura del horno sea inferior a 400 °F (200 °C).
6. Presione **Stop/Clear (Detener/Borrar)** para mostrar la hora.

### ⚠ PRECAUCIÓN

No utilice los quemadores superficiales cuando se esté ejecutando un ciclo de autolimpieza del horno de gas.

### ⚠ ADVERTENCIA

Asegúrese de que todos los controles estén apagados y que todas las superficies estén FRÍAS antes de limpiar el artefacto.

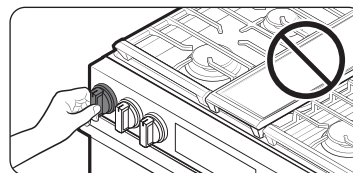

### 📄 NOTA

Asegúrese de que los quemadores superficiales estén apagados cuando se esté ejecutando un ciclo de autolimpieza del horno. La autolimpieza no funcionará con un quemador superficial encendido.

## Para retrasar el inicio de un ciclo de autolimpieza

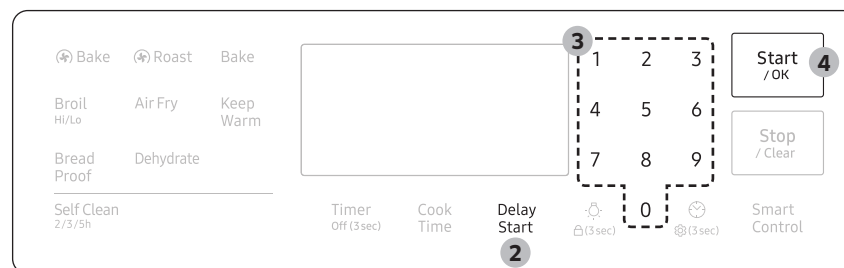

1. Repita los pasos 1 y 2 de la columna de la izquierda.
2. Presione **Delay Start (Inicio retardado)**. La puerta del horno se bloquea.
3. Defina la hora en que desea que el horno comience el ciclo de autolimpieza con las teclas numéricas.
4. Presione **Start/OK (Iniciar/Aceptar)**. El horno comenzará el ciclo de autolimpieza a la hora especificada.

## Para cancelar el ciclo de autolimpieza

Es posible que deba detener o interrumpir un ciclo de autolimpieza debido a la presencia de humo en el horno. Para apagar el ciclo de autolimpieza, presione **Stop/Clear (Detener/Borrar)**. El ciclo se apagará, pero la puerta permanecerá bloqueada y el ícono Bloquear parpadeará hasta que la temperatura del horno sea menor a 400 °F (200 °C).

### Después de la autolimpieza

- La puerta permanece bloqueada hasta que la temperatura del horno es inferior a 400 °F (200 °C).
- Cuando el horno se enfríe, limpie sus superficies con un paño para eliminar los restos de ceniza.
- Las manchas persistentes se pueden eliminar con un paño de lana de acero. Los restos de cal se pueden eliminar con un paño mojado con vinagre.
- Si no está conforme con los resultados de la limpieza, repita el ciclo. Aparece "HOT" (Caliente) en la pantalla hasta que el horno se enfríe. Espere hasta que el mensaje desaparezca para comenzar otro ciclo.
- El ventilador de refrigeración funciona automáticamente durante un tiempo determinado después de la autolimpieza.
- La autolimpieza no funciona en las 2 horas posteriores a la ejecución de un ciclo de autolimpieza.

### PRECAUCIÓN

No intente abrir la puerta del horno inmediatamente después de que finaliza el ciclo de autolimpieza. El horno sigue estando muy caliente cuando la puerta se desbloquea. El aire o vapor caliente que sale podría provocar quemaduras.

## Reemplazo de la luz del horno

### Luz del horno

La luz del horno es una bombilla estándar de 40 vatios para artefactos. Se enciende cuando se abre la puerta del horno.

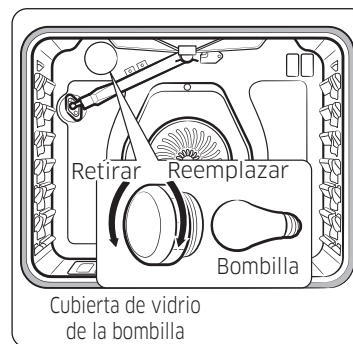

1. Apague el horno.
2. Asegúrese de que el horno y la luz del horno estén fríos.
3. Abra la puerta y retire la cubierta de vidrio girándola en el sentido contrario a las agujas del reloj.
4. Retire la luz del horno del hueco girándola en el sentido contrario a las agujas del reloj.
5. Coloque una bombilla nueva de 40 vatios para artefactos en el hueco y gírela en el sentido de las agujas del reloj para ajustarla.
6. Vuelva a colocar la cubierta de vidrio y gírela en el sentido de las agujas del reloj para ajustarla.

### PRECAUCIÓN

Para evitar una descarga eléctrica, asegúrese de que el horno esté apagado y frío antes de reemplazar la luz del horno.

### NOTA

- La luz del horno no funciona durante el ciclo de autolimpieza.
- Retire las parrillas si impiden que pueda acceder a la luz del horno.

# Mantenimiento

## Extracción y reinstalación de la puerta del horno

### Cómo extraer la puerta

#### PRECAUCIÓN

- La puerta es muy pesada. Tenga cuidado al retirarla y levantarla. No levante la puerta por el mango.
- Apague la alimentación antes de extraer la puerta.

1. Abra la puerta por completo.
2. Tire de los bloqueos de la puerta en dirección al marco de la puerta, hacia la posición de desbloqueo.

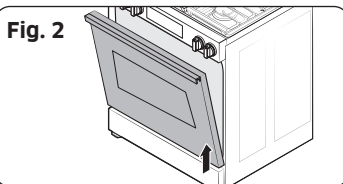
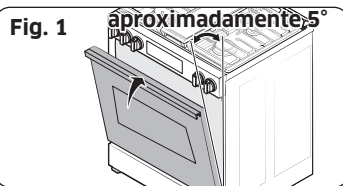
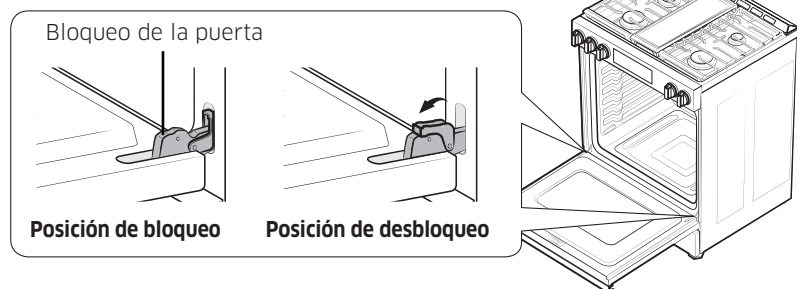

3. Tome con firmeza ambos lados de la puerta en la parte superior.
4. Cierre la puerta para colocarla en la posición de extracción, que está a aproximadamente a 5 grados de la posición vertical (Fig. 1).
5. Eleve la puerta hasta que los brazos de las bisagras salgan de las ranuras (Fig. 2).

### Cómo reinstalar la puerta

1. Tome con firmeza ambos lados de la puerta en la parte superior.
2. Con la puerta en el ángulo de la posición de extracción, deslice las hendiduras de las ranuras de las bisagras en los bordes inferiores de las ranuras de las bisagras. Las muescas en cada brazo de la bisagra deben estar completamente insertadas hasta el fondo de cada ranura.

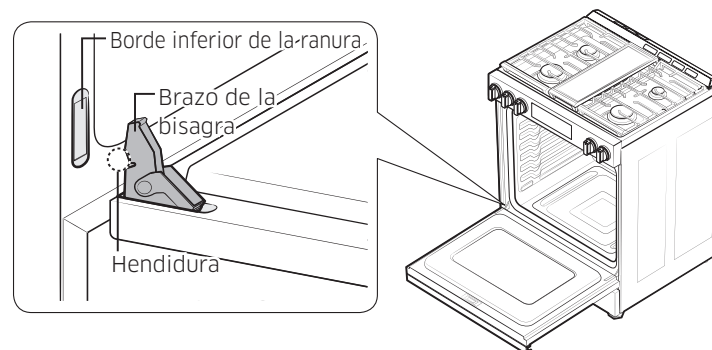

3. Abra la puerta por completo. Si la puerta no se abre por completo, significa que las hendiduras no están insertadas correctamente hasta el fondo de cada ranura.
4. Empuje los bloqueos contra el marca delantero de la cavidad del horno hasta la posición de bloqueo.

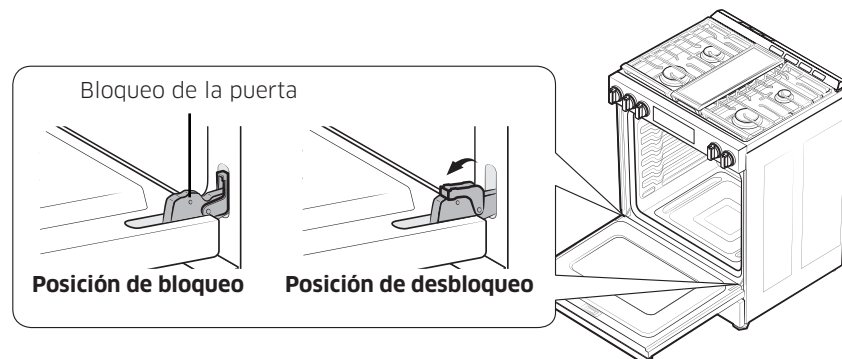

5. Cierre la puerta del horno.

## Solución de problemas

### Cómo extraer y reinstalar el cajón de almacenamiento

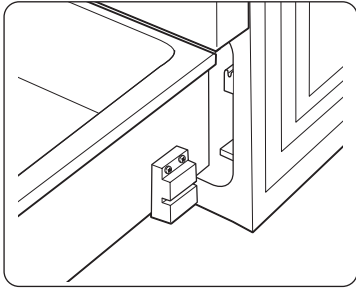

1. Deslice el cajón para abrirlo hasta que se detenga.
2. Tire del cajón y levántelo para quitarlo.
3. Con la ayuda de un paño o un cepillo suave, limpie el cajón con agua tibia y jabonosa. Luego, enjuáguelo y séquelo bien.
4. Empuje el cajón levantándolo levemente en la parte frontal para cerrarlo.

Si nota un problema con la estufa, consulte las tablas que se muestran a continuación y, a continuación, intente las acciones sugeridas.

### Puntos de control

#### Seguridad del gas

Problema	Causa posible	Medida
Si hay olor a gas.	La perilla del quemador superficial no está en la posición <b>Desactivado</b> y el quemador no está encendido.	Gire la perilla del quemador a <b>Desactivado</b> .
	Hay una pérdida de gas	Evacúe la habitación, el edificio o el área de ocupantes. Llame inmediatamente al proveedor de gas desde el teléfono de un vecino. No llame desde su teléfono. Es eléctrico y podría provocar una chispa que encienda el gas. Siga las instrucciones del proveedor de gas. Si no puede comunicarse con el proveedor de gas, llame al departamento de bomberos.

# Solución de problemas

## Quemador superficial

Problema	Causa	Medida
No todos los quemadores encienden.	El cable de alimentación no está conectado al tomacorriente.	Asegúrese de que el enchufe eléctrico esté conectado a un tomacorriente activo con una conexión a tierra adecuada.
	Un fusible de su hogar pudo haberse fundido o es posible que haya saltado el disyuntor.	Reemplace el fusible o reinicie el disyuntor.
	El suministro de gas no está conectado o encendido correctamente.	Consulte las instrucciones de instalación que vienen con su estufa.
Los quemadores superficiales no encienden.	La perilla de control no está configurada correctamente.	Presione la perilla y gírela hacia la posición Lite.
	Las tapas del quemador no están en su lugar. La base del quemador está desalineada.	Limpie los electrodos. Coloque el cabezal del quemador sobre su base. Alinee la base del quemador.
El quemador superficial hace clic durante la operación.	La perilla de control se dejó en la posición Lite.	Cuando el quemador esté encendido, gire la perilla de control hacia la configuración deseada. Si el quemador sigue haciendo clic, comuníquese con un técnico de servicio.
Los quemadores no queman parejo.	Los componentes y las tapas del quemador superficial no están montadas correctamente y a nivel.	Consulte la página <b>39</b> .
	Los quemadores superficiales están sucios.	Limpie los componentes de los quemadores superficiales. (Consulte la página <b>39</b> ).

Problema	Causa	Medida
Llamas muy grandes o amarillas en los quemadores superficiales.	Se instaló el orificio incorrecto del quemador.	Compruebe el tamaño del orificio del quemador. Comuníquese con su instalador si tiene el orificio incorrecto (gas LP en lugar de gas natural o gas natural en lugar de gas LP).
Los quemadores superficiales se encienden, pero los quemadores del horno no.	El bloqueo de la puerta del horno está activado.	La pantalla mostrará el ícono Bloquear. Mantenga la puerta del horno abierta y presione  durante 3 segundos. El horno emitirá un pitido y el ícono Bloquear se desactivará.
	El interruptor de cierre del regulador de presión del gas está en posición de apagado.	Llame a un técnico de servicio calificado.

## Horno

Problema	Causa	Medida
El control del horno emite un pitido y muestra un código de información.	Es posible que haya un problema con el horno. Consulte la tabla <b>Códigos de información</b> en la página <b>50</b> .	Presione <b>Stop/Clear (Detener/Borrar)</b> y vuelva a encender el horno. Si el problema persiste, desconecte todas las fuentes de alimentación de la estufa durante al menos 30 segundos y vuelva a conectarlas. Si no se soluciona el problema, llame al servicio técnico.

Problema	Causa	Medida
El horno no se enciende.	El horno no está completamente conectado al tomacorriente.	Asegúrese de que el enchufe eléctrico esté completamente insertado en un tomacorriente activo con una conexión a tierra adecuada.
	Un fusible de su hogar pudo haberse fundido o es posible que haya saltado el disyuntor.	Reemplace el fusible o reinicie el disyuntor.
La temperatura del horno es demasiado alta o demasiado baja.	Es necesario ajustar la temperatura del horno y recalibrarlo.	Consulte la página <b>33</b> .
El quemador del horno no se apaga.	El bloqueo de la puerta del horno está activado.	La pantalla mostrará el ícono Bloquear. Mantenga la puerta del horno abierta y presione  durante 3 segundos. El horno emitirá un pitido y el ícono Bloquear se desactivará.
	La función Sabbath se activó.	Se mostrarán en pantalla SAB y la hora del día. Todos los demás controles y señales se desactivarán. Para apagar únicamente el horno, presione <b>Stop/Clear (Detener/Borrar)</b> . Para cancelar la función Sabbath y reactivar los controles y las señales, mantenga presionado <b>Bake (Hornear)</b> y el número <b>1</b> durante 3 segundos.

Problema	Causa	Medida
El ventilador del horno hace ruidos o no se apaga.  * Solo el modelo de horno deslizante.	Si bien el ventilador de refrigeración no está visible, podrá escuchar el funcionamiento cuando el sistema electrónico esté caliente y el apagado cuando el sistema electrónico esté frío.	Esta es la operación normal para enfriar el horno. El ventilador de refrigeración se apaga automáticamente cuando el horno se enfría.
La luz del horno (lámpara) no se enciende.	El bloqueo de la puerta del horno está activado.	La pantalla mostrará el ícono Bloquear. Mantenga la puerta del horno abierta y presione  durante 3 segundos. El horno emitirá un pitido y el ícono Bloquear se desactivará.
	La función Sabbath se activó.	Se mostrarán en pantalla SAB y la hora del día. Todos los demás controles y señales se desactivarán. Para cancelar la función Sabbath y reactivar el interruptor de luz y los demás controles, mantenga presionado <b>Bake (Hornear)</b> y el número <b>1</b> al mismo tiempo durante 3 segundos.
	Hay una bombilla suelta o quemada.	Consulte la página <b>43</b> .
	Se debe reemplazar el interruptor que controla la luz del horno.	Llame a un técnico de servicio calificado.



## Solución de problemas

Problema	Causa	Medida
El horno humea excesivamente al asar a la parrilla.	La carne o la comida no se preparó adecuadamente antes de asarla a la parrilla.	Corte el exceso de grasa o los bordes grasosos que haya.
	La parrilla del horno superior está mal colocada.	Consulte la guía para asar a la parrilla en la página <b>24</b> .
	Los controles no están configurados correctamente.	Consulte la página <b>24</b> .
	Hay acumulación de grasa en las superficies del horno.	Se necesita una limpieza regular cuando se ase a la parrilla con frecuencia.
La cocción termina, pero el ventilador de refrigeración sigue funcionando.	El ventilador funciona de manera automática durante cierto tiempo para ventilar el interior del horno.	Esta no es una falla del producto. El ventilador está diseñado para funcionar de manera automática durante cierto tiempo para enfriar el horno.
El horno no realiza la autolimpieza.	El bloqueo de la puerta del horno está activado.	La pantalla mostrará el ícono Bloquear. Mantenga la puerta del horno abierta y presione  durante 3 segundos. El horno emitirá un pitido y el ícono Bloquear se desactivará.
	El horno está demasiado caliente.	Espere a que se enfríe y restablezca los controles. El ciclo de autolimpieza no bloqueará la puerta del horno si la temperatura del horno es demasiado alta. La puerta se debe bloquear antes de comenzar el ciclo de autolimpieza.

Problema	Causa	Medida
El horno no realiza la autolimpieza.	Los controles del horno autolimpiante no están adecuadamente configurados.	Restablezca los controles del horno autolimpiante. (Consulte la página <b>41</b> ).
	Hay un quemador superficial encendido.	Apague el quemador superficial. La autolimpieza no funcionará con un quemador superficial encendido.
Se oye un sonido crepitante o chasquidos.	Eso es normal.	Estos son los ruidos que emite el metal al calentarse y enfriarse durante las funciones de cocción o limpieza.
Hay demasiado humo durante el ciclo de autolimpieza.	Es la primera vez que se limpia el horno.	Eso es normal. El horno siempre humeará más la primera vez que se limpia. Limpie la suciedad excesiva antes de iniciar el ciclo de autolimpieza. Si el humo continúa, presione <b>Stop/Clear (Detener/Borrar)</b> . Abra las ventanas para que el humo salga de la habitación. Una vez frío y desbloqueado el horno, limpie la suciedad excesiva y restablezca el horno para su autolimpieza.
La puerta del horno no se abre después de un ciclo de autolimpieza.	Eso es normal.	La puerta permanecerá bloqueada hasta que la temperatura del horno sea inferior a 400 °F (200 °C).

Problema	Causa	Medida
El horno no está limpio después de un ciclo de autolimpieza.	Es normal que haya polvo fino o ceniza.	Esto se puede limpiar con un paño húmedo. Configure un ciclo de autolimpieza más largo. El ciclo no fue lo suficientemente largo como para quemar la acumulación de residuos. Los hornos extremadamente sucios requieren una limpieza a mano de los derrames excesivos y de la acumulación de comida antes de iniciar un ciclo de autolimpieza. Es posible que se necesiten varios ciclos de autolimpieza para limpiar el horno por completo.
Sale vapor o humo de debajo del panel de control.	Eso es normal.	Allí se encuentra el conducto de ventilación del horno. Se ve más vapor cuando se utilizan las funciones de convección o cuando se hornean o asan varias comidas a la vez.
Sale olor a quemado o a aceite del conducto de ventilación.	Esto es normal en un horno nuevo y dejará de ocurrir 1/2 hora después del primer ciclo de horneado.	Para acelerar el proceso, configure un ciclo de autolimpieza durante un mínimo de 3 horas. (Consulte la página 42).
Hay un olor muy fuerte.	Esto es temporal.	El aislamiento alrededor del interior del horno libera olor las primeras veces que se utiliza el horno.

Problema	Causa	Medida
Es difícil deslizar las parrillas del horno.	Eso es normal.	Aplique una pequeña cantidad de aceite vegetal en una toalla de papel y frote los bordes de las parrillas del horno con ella. Las parrillas se opacan y se dificulta su deslizamiento si se dejan dentro del horno durante un ciclo de autolimpieza.
El ventilador hace ruido.	Eso es normal.	El ventilador de convección funciona hasta que termina la función o se abre la puerta.
El ventilador de convección no funciona.	Eso es normal.	El ventilador comienza a funcionar automáticamente cuando el horno alcanza la temperatura de precalentado.

#### Otros

Problema	Causa	Medida
El producto no está a nivel.	El artefacto se instaló incorrectamente. Las patas niveladoras están dañadas o desaparecidas.	Asegúrese de que el piso esté a nivel y que sea fuerte y estable. Si el piso cede o tiene una inclinación, comuníquese con un carpintero. Revise y nivele la estufa. (Consulte las instrucciones de instalación).
	Los gabinetes de la cocina no están adecuadamente alineados y hacen que la estufa parezca desnivelada.	Asegúrese de que los gabinetes estén escuadrados y ofrezcan suficiente espacio para su instalación.

Problema	Causa	Medida
La pantalla está en blanco.	El interruptor de circuito por pérdida a tierra (GFI o GFCI) del tomacorriente eléctrico ha saltado y se debe reiniciar. Su control digital se ha dañado.	Reemplace el fusible o reinicie el disyuntor.
La comida no se hornea o asa correctamente en el horno.	Se seleccionó el modo de cocción incorrecto.	Consulte la página <b>22</b> .
	Las parrillas del horno no se posicionaron adecuadamente para que esto ocurra.	Consulte la página <b>21</b> .
	Se están utilizando utensilios de cocina incorrectos o del tamaño inadecuado.	Consulte la página <b>18</b> .
	Es necesario ajustar la temperatura del horno y recalibrarlo.	Consulte la página <b>33</b> .
	Hay papel de aluminio en las parrillas o en la base del horno.	Retire el papel de aluminio.
	El reloj o el temporizador no están correctamente configurados.	Consulte las páginas <b>15</b> y <b>27</b> .
	La comida no se asa a la parrilla correctamente.	Los controles del horno no están configurados correctamente.
La puerta del horno no estaba cerrada al usar este modo.		Consulte la página <b>22</b> .
La parrilla no se colocó correctamente.		Consulte la guía para asar a la parrilla en la página <b>24</b> .

## Códigos de información

Símbolo del código	Significado	Solución
C-20	Falla del sensor del horno	<ol style="list-style-type: none"> <li>1. Presione <b>Stop/Clear (Detener/Borrar)</b> y vuelva a encender el horno.</li> <li>2. Si el problema persiste, desconecte todas las fuentes de alimentación del horno durante al menos 30 segundos y vuelva a conectarlas.</li> </ol>
C-21	El horno está sobrecalentando.	
C-22	Revise el sensor NTC PBA de control.	
C-30	Revise el sensor NTC PBA.	
C-31	Revise el sensor NTC PBA.	
C-A2	Revise el sistema de refrigeración.	
C-d0	Falla del teclado de control.	
C-d1	Falla del bloqueo de la puerta.	
C-F0	Falla en la señal del PCB.	
C-F2	Falla en la señal del PCB e IC táctil.	

## Garantía (EE. UU.)

Símbolo del código	Significado	Solución
C-24	Conducto de ventilación del horno bloqueado.	<ol style="list-style-type: none"> <li>1. Si el conducto de ventilación del horno o la cubierta de aire se bloquean con papel de aluminio u otros materiales, retírelos y reinicie el horno.</li> <li>2. Para reparar el error, desenchufe el horno o toque <b>Stop/Clear (Detener/Borrar)</b> después de abrir la puerta del horno al menos 60 segundos.</li> </ol>
C-d6	Fuga de gas en el área de conexión de gas.	<ol style="list-style-type: none"> <li>1. Desconecte el suministro eléctrico. Abra la cubierta trasera. Verifique si hay indicios de combustión en el área de conexión de gas.</li> <li>2. Si hay indicios de combustión, reemplace el adaptador GPR y el corte térmico, y verifique la fuga de gas.</li> <li>3. Si no hay indicios de combustión, verifique el estado de conexión del corte térmico del cable y de los cables principal y secundario, así como la versión de software de la PBA.</li> </ol>
<p>** Si no se soluciona el problema, comuníquese con su centro de servicio de Samsung local o llame al 1-800-SAMSUNG (1-800-726-7864).</p>		

**NO LO TIRE. LA PÁGINA SUSTITUYE LA PÁGINA DE GARANTÍA EN LA GUÍA DE USO Y MANTENIMIENTO**

### ESTUFA DE GAS Y PLACA DE COCCIÓN SAMSUNG

**GARANTÍA LIMITADA PARA EL COMPRADOR ORIGINAL CON PRUEBA DE COMPRA**

Este es un producto de la marca SAMSUNG, proporcionado y distribuido por SAMSUNG ELECTRONICS AMERICA INC. (SAMSUNG) y se entrega nuevo, en la caja original al comprador consumidor original, tiene una garantía de SAMSUNG contra defectos de fabricación en materiales o mano de obra durante el período de garantía limitada, a partir de la fecha de entrega al comprador original, de:

#### Un (1) año para piezas y mano de obra

Esta garantía limitada es válida solo en productos comprados y utilizados en los Estados Unidos que hayan sido instalados, puestos en funcionamiento y mantenidos de acuerdo con las instrucciones adjuntas o suministradas con el producto. Para recibir el servicio de garantía, el comprador debe comunicarse con SAMSUNG en la dirección o el número de teléfono que se indican a continuación para determinar el problema y los procedimientos de servicio. El servicio de garantía solo puede realizarse en un centro de servicio autorizado por SAMSUNG. Para recibir el servicio de garantía, se debe presentar el original de la factura de venta o el comprobante de entrega con fecha como prueba de compra a SAMSUNG o al centro de servicio autorizado de SAMSUNG.

SAMSUNG proporcionará servicio a domicilio dentro de la zona contigua a Estados Unidos durante el período de garantía sin cargo alguno, sujeto a la disponibilidad de los centros de servicio autorizados de SAMSUNG dentro del área geográfica del cliente. Si el servicio a domicilio no está disponible, SAMSUNG puede optar, a su criterio, por proporcionar el transporte del producto hasta y desde un centro de servicio autorizado. Si el producto se encuentra en un área en la que no esté disponible el servicio de un técnico autorizado de SAMSUNG, es posible que se le cobre un cargo por el viaje o que se le pida que lleve el producto a un centro de servicio autorizado de SAMSUNG para recibir el servicio. Para recibir el servicio a domicilio, el producto debe estar libre de obstáculos y ser accesible para el agente de servicio.

## Garantía (EE. UU.)

Durante el período de garantía que corresponda, el producto se reparará o reemplazará, o se reembolsará el precio de compra, a elección exclusiva de SAMSUNG. SAMSUNG puede utilizar piezas nuevas o reacondicionadas para reparar un producto, o reemplazar el producto con uno nuevo o reacondicionado. Las piezas y los productos de reemplazo están garantizados por la parte restante de la garantía del producto original o por noventa (90) días, lo que sea mayor. Todas las piezas y productos reemplazados son propiedad de SAMSUNG y usted debe devolverlos a SAMSUNG.

Esta garantía limitada cubre los defectos de fabricación en los materiales o la mano de obra que se produzcan por el uso doméstico normal y no comercial de este producto y no cubrirá lo siguiente: los daños que se produzcan durante el envío, la entrega, la instalación y los usos para los que este producto no haya sido previsto; los daños causados por modificaciones o alteraciones no autorizadas del producto; el producto cuyos números de serie originales de fábrica hayan sido retirados, borrados, cambiados de cualquier forma o no puedan determinarse con facilidad; los daños estéticos, incluidos los arañazos, abolladuras, astilladuras y otros daños en el acabado del producto; los daños causados por el abuso, el mal uso, las plagas, los accidentes, los incendios, las inundaciones u otros desastres naturales o casos fortuitos; los daños causados por el uso de equipos, servicios públicos, servicios, piezas, suministros, accesorios, aplicaciones, instalaciones, reparaciones, cableado externo o conectores no suministrados o autorizados por SAMSUNG; los daños causados por una corriente de línea eléctrica incorrecta, voltaje, fluctuaciones y aumentos súbitos del voltaje; los daños causados por errores en el funcionamiento y mantenimiento del producto de acuerdo con las instrucciones; instrucción en el hogar sobre cómo usar el producto y el servicio para corregir la instalación que no esté de acuerdo con los códigos eléctricos o de plomería, o la corrección de la infraestructura eléctrica o la plomería del hogar (es decir, el cableado de la casa, los fusibles o las mangueras de entrada de agua). Además, los daños en la mesada de cristal causados por (i) el uso de limpiadores que no sean los limpiadores y las almohadillas recomendados o (ii) derrames endurecidos de materiales azucarados o plástico derretido que no se limpien según las instrucciones de la guía de uso y cuidado no están cubiertos por esta garantía limitada.

El costo de la reparación o del reemplazo en estas circunstancias excluidas será responsabilidad del cliente.

Las visitas de un servicio técnico autorizado para explicar las funciones el mantenimiento o la instalación del producto no están cubiertas por esta garantía limitada. Comuníquese con SAMSUNG al número que se indica a continuación para obtener asistencia en cualquiera de estos temas.

### EXCLUSIÓN DE GARANTÍAS IMPLÍCITAS

LAS GARANTÍAS IMPLÍCITAS, INCLUIDAS LAS GARANTÍAS IMPLÍCITAS DE COMERCIABILIDAD O IDONEIDAD PARA UN FIN DETERMINADO, ESTÁN LIMITADAS A UN AÑO O AL PERÍODO MÁS CORTO QUE PERMITA LA LEY. Algunos estados no permiten limitaciones en cuanto a la duración de una garantía implícita, por lo que las limitaciones o exclusiones anteriores pueden no aplicarse en su caso. Esta garantía le otorga derechos específicos, y también puede tener otros derechos, que varían de un estado a otro.

### LIMITACIÓN DE LOS RECURSOS

SU ÚNICO Y EXCLUSIVO RECURSO ES LA REPARACIÓN DEL PRODUCTO, EL REEMPLAZO DEL PRODUCTO O EL REEMBOLSO DEL PRECIO DE COMPRA, A ELECCIÓN DE SAMSUNG, SEGÚN LO DISPUESTO EN ESTA GARANTÍA LIMITADA. SAMSUNG NO SERÁ RESPONSABLE DE LOS DAÑOS ESPECIALES, INCIDENTALES O CONSECUENTES, INCLUIDOS, ENTRE OTROS, EL TIEMPO DE AUSENCIA DEL TRABAJO, LOS HOTELES Y/O LAS COMIDAS EN RESTAURANTES, LOS GASTOS DE REMODELACIÓN, LA PÉRDIDA DE INGRESOS O BENEFICIOS, LA IMPOSIBILIDAD DE REALIZAR AHORROS U OTROS BENEFICIOS, INDEPENDIEMENTE DE LA TEORÍA LEGAL EN LA QUE SE BASE EL RECLAMO, INCLUSO SI SAMSUNG HA SIDO ADVERTIDA DE LA POSIBILIDAD DE DICHOS DAÑOS. Algunos estados no permiten exclusiones o limitaciones en cuanto a daños incidentales o consecuentes, por lo que es posible que las limitaciones o exclusiones anteriores no se apliquen en su caso. Esta garantía le otorga derechos específicos, y también puede tener otros derechos, que varían de un estado a otro.

SAMSUNG no garantiza el funcionamiento ininterrumpido o sin errores del producto. Ninguna garantía dada por cualquier persona, firma o corporación con respecto a este producto será vinculante para SAMSUNG.

Para obtener el servicio de garantía, comuníquese con SAMSUNG mediante la siguiente información de contacto:

Samsung Electronics America, Inc.  
85 Challenger Road  
Ridgefield Park, NJ 07660  
1-800-SAMSUNG (726-7864) y [www.samsung.com/ca/support](http://www.samsung.com/ca/support)

---

## Registro

Registre su producto en línea en [www.samsung.com/register](http://www.samsung.com/register).

## Preguntas

Si tiene preguntas sobre las funciones, el uso o rendimiento, las piezas, los accesorios o el servicio, llame al 1-800-SAMSUNG (726-7864) o visite nuestro sitio web en [www.samsung.com/us/support](http://www.samsung.com/us/support).

N.º de modelo \_\_\_\_\_ N.º de serie \_\_\_\_\_

Adjunte su comprobante (o copia) a este manual. Es posible que lo necesite al llamar para pedir asistencia, junto con los números de serie y de modelo.

---

## Garantía (CANADÁ)

**NO LO TIRE. LA PÁGINA SUSTITUYE LA PÁGINA DE GARANTÍA EN LA GUÍA DE USO Y MANTENIMIENTO**

### ESTUFA DE GAS Y PLACA DE COCCIÓN SAMSUNG

#### GARANTÍA LIMITADA PARA EL COMPRADOR ORIGINAL

Este es un producto de la marca SAMSUNG, proporcionado y distribuido por SAMSUNG ELECTRONICS CANADA INC. (SAMSUNG) y se entrega nuevo, en la caja original al comprador consumidor original, tiene una garantía de SAMSUNG contra defectos de fabricación en materiales o mano de obra durante el período de garantía limitada de:

#### Un (1) año para piezas y mano de obra

Esta garantía limitada comienza en la fecha original de compra, y es válida solo en productos comprados y utilizados en Canadá. Para recibir el servicio de garantía, el comprador debe comunicarse con SAMSUNG con el fin de determinar el problema y los procedimientos de servicio. El servicio de garantía solo puede realizarse en un centro de servicio autorizado por SAMSUNG, y cualquier servicio no autorizado anulará esta garantía. Se debe presentar el original de la factura de venta con fecha como prueba de compra a SAMSUNG o al centro de servicio autorizado de SAMSUNG. Samsung brindará servicios a domicilio durante el período de la garantía de un (1) año sin costo alguno según la disponibilidad dentro del límite de Canadá. El servicio a domicilio no está disponible en todas las áreas. Para recibir el servicio a domicilio, el producto debe estar libre de obstáculos y ser accesible para el agente de servicio. Si el servicio no está disponible, Samsung puede optar por proporcionar el transporte del producto hasta un centro de servicio autorizado y desde él.

## Garantía (CANADÁ)

SAMSUNG reparará o reemplazará este producto, a nuestro criterio y sin cargo alguno, según lo estipulado en este documento, con piezas o productos nuevos o reacondicionados si se encuentra defectuoso durante el período de garantía limitada especificado con anterioridad. Todas las piezas y productos reemplazados pasan a ser propiedad de SAMSUNG y deben ser devueltos a SAMSUNG. Las piezas y los productos de reemplazo reciben el resto de la garantía original, o noventa (90) días, lo que sea mayor.

Esta garantía limitada no cubrirá los casos de corriente eléctrica, tensión o suministro incorrectos, bombillas, fusibles de la casa, cableado de la casa, costo de una llamada al servicio técnico para recibir instrucciones, ni la reparación de errores de instalación. Además, el daño de la placa de cocción provocado por el uso de limpiadores distintos a los limpiadores y paños recomendados y el daño a la placa de cocción provocados por derrames endurecidos de materiales azucarados o plástico derretido que no se limpiaron según las instrucciones de la guía de uso y cuidado, no están cubiertos. SAMSUNG no garantiza el funcionamiento ininterrumpido o sin errores del producto.

EXCEPTO LO EXPUESTO EN EL PRESENTE, NO HAY GARANTÍAS NI CONDICIONES EXPLÍCITAS O IMPLÍCITAS PARA ESTE PRODUCTO Y SAMSUNG RECHAZA TODAS LAS GARANTÍAS Y LAS CONDICIONES QUE INCLUYEN, ENTRE OTRAS, GARANTÍAS Y CONDICIONES IMPLÍCITAS DE COMERCIABILIDAD, INFRACCIÓN O APTITUD PARA UN FIN PARTICULAR.

NINGUNA GARANTÍA DADA POR CUALQUIER PERSONA, FIRMA O CORPORACIÓN CON RESPECTO A ESTE PRODUCTO SERÁ VINCULANTE PARA SAMSUNG.

SAMSUNG NO SERÁ RESPONSABLE DE LA PÉRDIDA DE INGRESOS O BENEFICIOS, DE LA IMPOSIBILIDAD DE REALIZAR AHORROS U OTROS BENEFICIOS, NI DE NINGÚN OTRO DAÑO GENERAL, INDIRECTO, ESPECIAL, INCIDENTAL O CONSECUENTE CAUSADO POR EL USO, EL MAL USO O LA IMPOSIBILIDAD DE UTILIZAR ESTE PRODUCTO, INDEPENDIEMENTE DE LA TEORÍA LEGAL EN LA QUE SE BASE EL RECLAMO, INCLUSO SI SAMSUNG HA SIDO ADVERTIDA DE LA POSIBILIDAD DE TALES DAÑOS.

LA COMPENSACIÓN DE CUALQUIER TIPO CONTRA SAMSUNG TAMPOCO PODRÁ SER MAYOR QUE EL PRECIO DE COMPRA DEL PRODUCTO VENDIDO POR SAMSUNG Y CAUSANTE DEL SUPUESTO DAÑO. SIN PERJUICIO DE LO ANTERIOR, EL COMPRADOR ASUME TODO EL RIESGO Y LA RESPONSABILIDAD POR LA PÉRDIDA, EL DAÑO O LA LESIÓN DEL COMPRADOR Y DE SUS BIENES, ASÍ COMO DE OTROS Y DE SUS BIENES, QUE DERIVEN DEL USO, EL MAL USO O LA IMPOSIBILIDAD DE UTILIZAR ESTE PRODUCTO.

ESTA GARANTÍA LIMITADA NO SE EXTENDERÁ A NADIE MÁS QUE AL COMPRADOR ORIGINAL DE ESTE PRODUCTO, ES INTRANSFERIBLE Y ESTABLECE SU RECURSO EXCLUSIVO.

Algunos estados o provincias no permiten limitaciones sobre la duración de una garantía implícita o la exclusión o limitación de daños incidentales o consecuentes, por lo que las limitaciones o exclusiones anteriores pueden no aplicarse en su caso.

Esta garantía le otorga derechos legales específicos, y también puede tener otros derechos, que varían de un estado a otro o una provincia a otra.

Para obtener el servicio de garantía, comuníquese con SAMSUNG mediante la siguiente información de contacto:

**Samsung Electronics Canada Inc.**  
**2050 Derry Road West, Mississauga, Ontario L5N 0B9 Canada**  
**1-800-SAMSUNG (726-7864) y [www.samsung.com/ca/support](http://www.samsung.com/ca/support) (inglés)**  
**[www.samsung.com/ca\\_fr/support](http://www.samsung.com/ca_fr/support) (Francés)**

## Anexo

### Registro

Registre su producto en línea en [www.samsung.com/register](http://www.samsung.com/register).

### Preguntas

Si tiene preguntas sobre las funciones, el uso o el rendimiento, las piezas, los accesorios o el servicio, llame al 1-800-SAMSUNG (726-7864) o visite nuestro sitio web, [www.samsung.com/ca/support](http://www.samsung.com/ca/support) (inglés) o [www.samsung.com/ca\\_fr/support](http://www.samsung.com/ca_fr/support) (francés).

N.º de  
modelo \_\_\_\_\_

N.º de  
serie \_\_\_\_\_

Adjunte su comprobante (o copia) a este manual. Es posible que lo necesite al llamar para pedir asistencia, junto con los números de serie y de modelo.

### Anuncio de código abierto

El software que incluye este producto contiene software de código abierto. Consulte la información de licencia de origen relacionada con este producto a través de la siguiente URL: [http://opensource.samsung.com/opensource/SMART\\_TP1\\_0/seq/0](http://opensource.samsung.com/opensource/SMART_TP1_0/seq/0).







Escanee este código con su teléfono inteligente.

Escanee el código QR\* o visite [www.samsung.com/spsn](http://www.samsung.com/spsn) para ver nuestros útiles videos de procedimientos y espectáculos en directo

\* Requiere la instalación de un lector en su teléfono inteligente.

Tenga en cuenta que la garantía de Samsung NO cubre las llamadas al servicio técnico para explicar el funcionamiento del producto, corregir una instalación incorrecta o realizar la limpieza o el mantenimiento normales.

## ¿TIENE PREGUNTAS O COMENTARIOS?

PAÍS	LLAME AL	O VISÍTENOS EN LÍNEA EN
EE. UU. Consumer Electronics	1-800-SAMSUNG (726-7864)	<a href="http://www.samsung.com/us/support">www.samsung.com/us/support</a>
CANADÁ	1-800-SAMSUNG (726-7864)	<a href="http://www.samsung.com/ca/support">www.samsung.com/ca/support</a> (Inglés) <a href="http://www.samsung.com/ca_fr/support">www.samsung.com/ca_fr/support</a> (Francés)



# Cuisinière à gaz encastrable

---

Manuel d'utilisation

NSG6\*\*83\*\*\*\*\*

---



**SAMSUNG**

## **⚠ AVERTISSEMENT**

**Ne faites jamais fonctionner la surface de cuisson supérieure de cet appareil sans surveillance.**

- **Ne pas tenir compte de cet avertissement peut causer un incendie, une explosion ou vous exposer à un risque de brûlure pouvant entraîner des dégâts matériels, des blessures ou la mort.**
- **En cas d'incendie, éloignez-vous de l'appareil et appelez immédiatement les pompiers.**

**N'ESSAYEZ PAS D'ÉTEINDRE UN FEU D'HUILE OU DE GRAISSE AVEC DE L'EAU.**

**WARNING (AVERTISSEMENT) :** Le non-respect des informations contenues dans ce manuel peut provoquer un incendie ou une explosion et entraîner des dommages matériels, des blessures ou la mort.

- Veillez à **DO NOT (NE PAS)** conserver ni utiliser d'essence ou d'autres vapeurs ou liquides inflammables près de cet appareil ou de tout autre appareil.
- **QUE FAIRE SI VOUS SENTEZ UNE ODEUR DE GAZ :**
  - Veillez à **DO NOT (NE PAS)** mettre en marche un appareil.
  - Veillez à **DO NOT (NE PAS)** toucher aux interrupteurs électriques.
  - **DO NOT (NE PAS)** utiliser de téléphone dans votre bâtiment.
  - Appelez immédiatement votre fournisseur de gaz depuis le téléphone d'un voisin. Suivez les instructions de la compagnie de gaz.
  - Si vous ne pouvez joindre votre fournisseur de gaz, appelez le service d'incendie.
- L'installation et l'entretien doivent être effectués par un installateur qualifié, un organisme de service ou la compagnie de gaz.

## **DISPOSITIF ANTI-BASCULEMENT**

**⚠ WARNING (AVERTISSEMENT) :** Pour réduire le risque de basculement de la cuisinière, celle-ci doit être immobilisée par un dispositif anti-basculement correctement installé. **APRÈS L'INSTALLATION DE LA CUISINIÈRE, VÉRIFIEZ QUE LE DISPOSITIF ANTI-BASCULEMENT A ÉTÉ CORRECTEMENT INSTALLÉ ET QU'IL EST CORRECTEMENT ENCLENCHÉ.** Reportez-vous au manuel d'installation pour obtenir des instructions.

- a) Si le dispositif anti-basculement n'est pas installé, un enfant ou un adulte peut faire basculer la cuisinière et se faire tuer.
- b) Vérifiez que le dispositif anti-basculement a été correctement installé et enclenché à l'arrière droite (ou arrière gauche) du bas de la cuisinière.
- c) Si vous déplacez la cuisinière puis la remettez en place, assurez-vous que le dispositif anti-basculement est réenclenché à l'arrière droit ou gauche du bas de la cuisinière.
- d) N'utilisez pas la cuisinière sans que le dispositif anti-basculement soit en place et enclenché.
- e) Le non-respect de cette consigne peut entraîner la mort ou des brûlures graves chez les enfants et les adultes.



## AVERTISSEMENT

**Ne marchez pas, ne vous appuyez pas et ne vous asseyez pas sur la porte du four de la cuisinière.** Vous pourriez faire basculer la cuisinière et subir des brûlures ou des blessures graves.

Vérifiez que le dispositif anti-basculement est correctement installé. Ensuite, pour vérifier que le dispositif anti-basculement est enclenché, saisissez le bord supérieur arrière de la cuisinière et essayez, avec précaution, de la faire basculer vers l'avant. Le dispositif anti-basculement doit empêcher la cuisinière de basculer vers l'avant de plus de quelques centimètres.

Si vous éloignez la cuisinière du mur pour une raison quelconque, vérifiez que le dispositif anti-basculement s'est bien réenclenché lorsque vous l'aurez repoussée contre le mur. Dans le cas contraire, la cuisinière risque de basculer et de provoquer des blessures si un enfant ou vous-même vous tenez debout, vous asseyez ou vous appuyez sur une porte ouverte.

Ne retirez jamais complètement les pieds de nivellement. Si vous les retirez, la cuisinière ne sera pas correctement retenue par le dispositif anti-basculement.

## Avis réglementaire

Avis relatif à l'appareil radio

### MISE EN GARDE

Toute modification qui n'est pas expressément approuvée par la partie responsable de la conformité peut annuler le droit de l'utilisateur de se servir de l'appareil.

Le dispositif d'actionnement à distance installé sur ce produit est conforme à la section 15 des règlements de la FCC ainsi qu'à la norme RSS d'exemption de licence d'innovation, Science et Développement économique Canada. L'utilisation est assujettie aux deux conditions suivantes :

- 1)** Ce matériel ne doit pas causer d'interférences nuisibles
- 2)** et doit accepter toute interférence reçue, y compris celles pouvant provoquer un fonctionnement non souhaité.

Dans le cas des produits offerts sur les marchés américain et canadien, seuls les canaux 1 à 11 sont disponibles. Vous ne pouvez pas sélectionner d'autres canaux.

## Avis réglementaire

---

### **DÉCLARATION relative à l'appareil radio :**

Cet appareil a été testé et déclaré conforme aux limites pour appareils numériques de classe B, selon la section 15 des règlements de la FCC et la norme canadienne ICES-003. Ces limites sont conçues pour fournir une protection raisonnable contre les interférences nuisibles dans une installation résidentielle.

Cet appareil génère, utilise et peut émettre de l'énergie de fréquence radio et, s'il n'est pas installé et utilisé conformément aux instructions, peut causer des interférences nuisibles aux communications radio. Cependant, il n'y a aucune garantie que des interférences ne se produiront pas dans une installation particulière. Si ce dispositif provoque des interférences nuisibles à la réception de la radio ou de la télévision, ce qui peut être déterminé en éteignant et en rallumant l'appareil, il est recommandé à l'utilisateur d'essayer de corriger ces interférences en prenant une ou plusieurs des mesures suivantes :

- Réorienter ou déplacer l'antenne de réception
- Augmenter la distance entre l'appareil et le récepteur
- Connecter l'appareil à une prise de courant située sur un circuit différent de celui de la radio ou du téléviseur
- Consulter le revendeur ou un technicien radio/télévision expérimenté pour obtenir de l'aide.

---

## **DÉCLARATION SUR L'EXPOSITION AU RAYONNEMENT :**

Ce matériel est conforme aux limites d'exposition aux radiations de la FCC et de l'IC RSS-102 établies pour un environnement non contrôlé. Ce matériel doit être installé et utilisé de manière à ce qu'il y ait au moins 20 cm (8 po) entre le radiateur et votre corps. Ce dispositif et ses antennes ne doivent pas être placés ensemble ni utilisés conjointement avec une autre antenne ou un autre émetteur.

---

## **Caractéristiques principales**

### **Plus c'est grand, mieux c'est**

Avec une capacité de 6,0 pieds cubes, cette cuisinière à gaz Samsung offre plus de place que bien d'autres marques leaders des marchés américain et canadien. Sa capacité accrue se traduit par une meilleure expérience de cuisson.

### **Une table de cuisson à 5 brûleurs**

Des brûleurs puissants, des brûleurs de mijotage et un brûleur central ovale pour chauffer la table de cuisson de manière flexible avec un large éventail d'ustensiles de cuisine. Le brûleur central de forme ovale diffuse la chaleur de manière homogène sur une large surface et fournit des températures optimales pour la cuisson sur le gril.

### **Confort accru, entretien facile**

La cuisinière à gaz Samsung réunit les fonctions de 3 appareils électroménagers - une cuisinière à gaz, un four à gaz et un tiroir de rangement - pratique, avec un design soigné et élégant.

# Contenu

## Informations de sécurité importantes **7**

Lisez toutes les instructions avant d'utiliser cet appareil	7
Symboles utilisés dans ce manuel	7
Avertissement relatif à la proposition 65 de l'État de Californie	7
Commonwealth du Massachusetts	7
Sécurité générale	7
Sécurité incendie	8
Sécurité en matière de gaz	9
Sécurité électrique et mise à la terre	9
Sécurité de l'installation	10
Sécurité en matière d'emplacement	10
Sécurité de la table de cuisson	11
Sécurité du four	12
Sécurité du tiroir de rangement	13
Sécurité du four autonettoyant	13

## Vue d'ensemble **14**

Disposition	14
Ce qui est inclus	14
Tableau de commande	15

## Avant de commencer **15**

Horloge	15
Évent du four/évent de refroidissement	16

## Table de cuisson **16**

Allumage	17
Ustensiles de cuisine	18
Plaque	19

## Four à gaz **20**

Utilisation des grilles du four	21
Mode de cuisson	22
Guide des recettes	24
Mode friture à l'air chaud	25
Options de cuisson	27
Minuterie	27
Fonctions spéciales	29
Modification des réglages	32
Commande intelligente	35
Commande vocale	36

## Entretien **36**

Nettoyage	36
Autonettoyage	41
Remplacement de l'éclairage du four	43
Démontage et réinstallation de la porte du four	44

## Dépannage **45**

Points de contrôle	45
Codes d'information	50

## Garantie (États-Unis) **51**

## Garantie (CANADA) **53**

## Annexe **55**

Annonce relative à la source ouverte	55
--------------------------------------	----



# Informations de sécurité importantes

## Lisez toutes les instructions avant d'utiliser cet appareil

- Tout appareil électrique et à gaz comportant des pièces mobiles peut être dangereux. Veuillez lire les consignes de sécurité importantes relatives à cet appareil dans ce manuel. Les instructions doivent être suivies pour minimiser les risques de blessures, de décès ou de dommages matériels.
- Conservez ce manuel. Ne le jetez pas.

## Symboles utilisés dans ce manuel

### AVERTISSEMENT

Dangers ou manipulations dangereuses susceptibles d'entraîner des blessures graves, voire la mort.

### MISE EN GARDE

Dangers ou manipulations dangereuses susceptibles d'entraîner des blessures légères ou des dommages matériels.

### REMARQUE

Conseils et instructions utiles.

Ces icônes et symboles d'avertissement sont là pour éviter de vous blesser ou de blesser d'autres personnes. Veuillez les suivre explicitement. Après avoir lu cette section, conservez-la dans un endroit sûr pour pouvoir la consulter ultérieurement.

## Avertissement relatif à la proposition 65 de l'État de Californie

### AVERTISSEMENT

Cancer et troubles de la fertilité – [www.P65Warnings.ca.gov](http://www.P65Warnings.ca.gov)

## Commonwealth du Massachusetts

Ce produit doit être installé par un plombier agréé ou un installateur de gaz qualifié ou agréé par l'État du Massachusetts. Lorsque vous utilisez des vannes à bille pour couper le gaz, il faut utiliser le type à poignée en T. Il est interdit de raccorder en série plusieurs conduites de gaz flexibles.

## Sécurité générale

### AVERTISSEMENT

Pour réduire le risque d'incendie, de choc électrique, de lésions corporelles ou de décès, respectez les précautions suivantes.

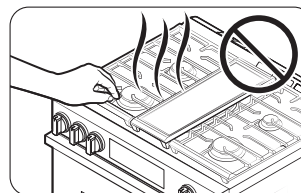

- **Ne touchez** aucune partie de la cuisinière, y compris, mais sans s'y limiter, les brûleurs du four, les brûleurs de surface ou les surfaces intérieures pendant ou immédiatement après la cuisson.
- **Repérez** la vanne d'arrêt du gaz et sachez comment la fermer.
- **Assurez-vous que** le dispositif anti-basculement est correctement installé sur la cuisinière. Consultez les instructions d'installation pour plus d'informations.
- **Ne laissez pas les enfants s'approcher** de la cuisinière. Ne laissez pas les enfants pénétrer dans la cuisinière ou monter dessus. Ne laissez pas les enfants jouer avec la cuisinière ou avec des pièces de celle-ci. Ne laissez pas les enfants sans surveillance dans une zone où la cuisinière est en cours d'utilisation. Pour des raisons de sécurité, nous vous recommandons d'utiliser la fonction de verrouillage des commandes et des portes.
- **Retirez** tous les matériaux d'emballage de la cuisinière avant de la faire fonctionner afin d'éviter l'inflammation de ces matériaux. Gardez tous les matériaux d'emballage hors de portée des enfants. Mettez au rebut les matériaux d'emballage de manière appropriée après avoir déballé la cuisinière.
- **Ne rangez pas** d'objets susceptibles d'intéresser les enfants sur la table de cuisson ou sur le panneau arrière de la cuisinière. Les enfants qui grimpent sur la cuisinière pour atteindre des objets sont susceptibles de se retrouver tués ou gravement blessés.
- **Ne mettez pas** la cuisinière en marche si celle-ci ou une partie de celle-ci est endommagée, si elle fonctionne mal ou s'il manque des pièces.
- **N'utilisez pas** la cuisinière comme chauffage d'appoint. Utilisez la cuisinière uniquement pour la cuisson.
- **N'utilisez pas** de nettoyeurs pour four ou de revêtements pour four dans ou autour d'une partie du four.



# Informations de sécurité importantes

- Utilisez uniquement des mitaines de four sèches. Les mitaines de four qui contiennent de l'humidité peuvent dégager de la vapeur et provoquer des brûlures en cas de contact avec des surfaces chaudes. Éloignez les mitaines de four des flammes nues lorsque vous soulevez des ustensiles de cuisine. **N'utilisez jamais** de serviette ou chiffon épais en guise de mitaine de four.
- **N'utilisez pas** la cuisinière pour chauffer des récipients alimentaires non ouverts.
- **Ne frappez pas** la vitre du four.
- Lors de la mise au rebut de la cuisinière, **coupez le** cordon d'alimentation et **retirez** la porte pour éviter qu'un enfant ou un animal se retrouve enfermé.
- **Débranchez** ou **coupez** l'alimentation électrique avant de procéder à l'entretien.
- **Veillez** à ce que la viande et la volaille soient bien cuites. La viande doit toujours être cuite à une température interne de 160 °F (71 °C). La volaille doit toujours être cuite à une température interne de 180 °F (82 °C).
- N'essayez pas de faire fonctionner le four à allumage électrique pendant une panne de courant.
- Gardez la zone de l'appareil dégagée et exempte de matériaux combustibles, d'essence et d'autres vapeurs et liquides inflammables.
- **Apprenez** aux enfants qu'il ne faut pas toucher à la cuisinière ou à n'importe quelle partie de celle-ci et qu'il ne faut pas jouer avec ses commandes. Nous vous recommandons d'utiliser la fonction de verrouillage des commandes et de la porte pour réduire le risque de mauvaise utilisation par des enfants.
- **Ne vous appuyez pas** sur la cuisinière, car vous pourriez tourner les boutons de commande par inadvertance.
- **Ne vous tenez pas** debout sur l'appareil et ne placez pas d'objets (tels que du linge, un couvercle de four, des bougies ou des cigarettes allumées, de la vaisselle, des produits chimiques, des objets métalliques, etc.) sur l'appareil.
  - Des objets, tels qu'un chiffon, peuvent se coincer dans la porte.
  - Cela peut entraîner une électrocution, un incendie, des problèmes avec le produit ou des blessures.
- Prenez garde à ne pas vous blesser lorsque vous nettoyez l'appareil (à l'extérieur ou à l'intérieur). Vous risquez de vous blesser sur les bords tranchants de l'appareil.
- La cuisinière peut devenir chaude en cours de fonctionnement. Pour des raisons de sécurité, les enfants ou les personnes qui ne savent pas se servir de la cuisinière ne doivent pas l'utiliser seuls.
- Un animal domestique pourrait toucher l'appareil et l'actionner de manière intempestive ; veillez à ne pas laisser l'animal accéder à l'appareil.

## Sécurité incendie

### ⚠ AVERTISSEMENT

Pour réduire le risque d'incendie, de choc électrique, de lésions corporelles ou de décès, respectez les précautions suivantes.

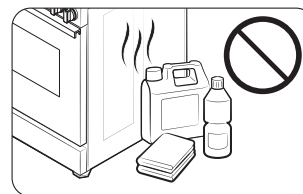

- **Ne rangez pas, ne placez pas et n'utilisez pas** de matériaux inflammables ou combustibles tels que du charbon de bois, du papier, du plastique, des mitaines de four, du linge de maison, des rideaux, de l'essence ou d'autres vapeurs ou liquides inflammables à proximité ou à l'intérieur de la cuisinière.
- **Ne portez pas** de vêtements amples ou flottants pendant l'utilisation de la cuisinière.
- Pour éviter l'accumulation de graisse, **nettoyez régulièrement** les fentes d'aération.
- **Ne laissez pas** des mitaines de four ou d'autres matériaux inflammables toucher un élément chauffant. N'utilisez pas de serviette ou tout autre tissu épais comme mitaine de four.
- **N'utilisez pas** d'eau sur un feu de graisse. Pour éteindre un feu de graisse, éteignez la source de chaleur et étouffez le feu avec un couvercle hermétique ou utilisez un extincteur polyvalent, chimique sec ou un extincteur à mousse.
- Si un feu de graisse se déclare dans le four, **éteignez le four** en appuyant sur la touche **Stop/Clear (Arrêt/suppression)**. **Maintenez** la porte du four fermée jusqu'à ce que le feu s'éteigne. Le cas échéant, **utilisez** un extincteur polyvalent, chimique sec ou un **extincteur** à mousse.
- **Ne chauffez pas** des récipients alimentaires non ouverts. La montée en pression pourrait provoquer leur éclatement et entraîner des blessures.
- **N'utilisez JAMAIS** cet appareil comme chauffage d'appoint pour réchauffer la pièce. Cela pourrait entraîner une intoxication au monoxyde de carbone et une surchauffe du four. Ne pas utiliser le four pour le stockage. Le papier ou d'autres articles inflammables rangés dans le four pourraient s'enflammer.
- **Ne laissez pas** des objets comme du papier, des ustensiles de cuisine ou des aliments à l'intérieur du four lorsqu'il n'est pas utilisé. Les objets entreposés dans un four peuvent s'enflammer.
- **Ne placez pas** de matières ou d'objets combustibles autour de la cuisinière.

## Sécurité en matière de gaz

### ⚠ AVERTISSEMENT

Pour réduire le risque d'incendie, de choc électrique, de lésions corporelles ou de décès, respectez les précautions suivantes.

Si vous sentez une odeur de gaz :

- Fermez la vanne et n'utilisez pas la cuisinière.
- N'allumez pas d'allumettes, de bougie ou de cigarette.
- N'allumez pas d'appareils électriques ou à gaz.

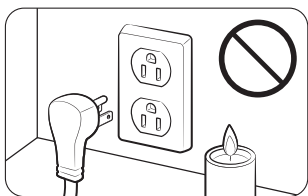

- **Ne touchez pas** les interrupteurs électriques ou ne branchez pas le cordon d'alimentation dans une prise.
- **N'utilisez pas** de téléphone dans votre bâtiment.
- **Évacuez** tous les occupants de la pièce, du bâtiment ou de la zone.
- **Appelez immédiatement** votre fournisseur de gaz depuis le téléphone d'un voisin. Suivez les instructions de la compagnie de gaz.
- Si vous ne pouvez joindre votre fournisseur de gaz, appelez le service d'incendie.

### Vérification des fuites de gaz

La vérification de la présence de fuites dans l'appareil doit être effectuée selon les instructions du fabricant. **N'utilisez pas** de flamme pour vérifier s'il y a des fuites de gaz. Avec un pinceau, appliquez un mélange d'eau et de savon tout autour de la surface en question. S'il existe une fuite de gaz, vous verrez de petites bulles dans le mélange d'eau savonneuse à l'endroit de la fuite.

## Sécurité électrique et mise à la terre

### ⚠ AVERTISSEMENT

Pour réduire le risque d'incendie, de choc électrique, de lésions corporelles ou de décès, respectez les précautions suivantes.

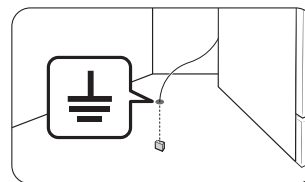

- Branchez la cuisinière sur une prise de courant à 3 broches avec mise à la terre.
- **Ne retirez pas** la broche de terre.
- **N'utilisez pas** d'adaptateur ou de rallonge.
- **N'utilisez pas** de prise ou de cordon d'alimentation endommagés, ni de prise murale mal fixée.
- **Ne modifiez pas** la fiche, le cordon ou la prise d'alimentation de quelque façon que ce soit.
- **Ne placez pas** de fusible dans un circuit neutre ou de mise à la terre.
- Branchez cette cuisinière sur un circuit électrique réservé de 120 V c.a., 60 Hz, 20 ampères, avec un disjoncteur ou fusible à retardement. Ne branchez pas plus d'un appareil sur ce circuit.
- **Ne branchez pas** le fil de terre à des conduites en plastique de plomberie, de gaz ou d'eau chaude.
- Cette cuisinière **doit être mise à la terre**. En cas de dysfonctionnement ou de panne, la mise à la terre réduira le risque de choc électrique en prévoyant un chemin pour le courant électrique. Cette cuisinière est équipée d'un cordon avec une fiche de mise à la terre. La fiche doit être fermement branchée dans une prise de courant correctement installée et mise à la terre, conformément aux codes et règlements locaux. Si vous n'êtes pas sûr que votre prise électrique est correctement mise à la terre, faites-la vérifier par un électricien agréé.
- La cuisinière est fournie avec une fiche à 3 broches avec mise à la terre. Ce cordon doit être branché dans une prise à 3 broches correspondante avec mise à la terre qui est conforme à tous les codes et règlements locaux. Si les codes permettent l'utilisation d'un fil de terre séparé, nous recommandons qu'un électricien qualifié détermine le chemin approprié pour ce fil de terre.
- L'alimentation électrique de la cuisinière doit être conforme aux codes locaux. En l'absence de codes locaux, elle doit être conforme à la plus récente révision de la norme ANSI/NFPA n° 70 (États-Unis) ou aux plus récentes révisions du Code canadien de l'électricité CSA C22.1.
- Il est de la responsabilité personnelle du propriétaire de la cuisinière de fournir le service électrique correct pour cette cuisinière.

# Informations de sécurité importantes

## Sécurité de l'installation

### ⚠ AVERTISSEMENT

Pour réduire le risque d'incendie, de choc électrique, de lésions corporelles ou de décès, respectez les précautions suivantes.

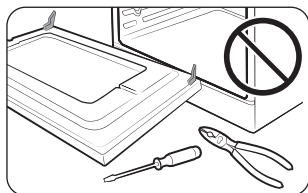

- Faites installer votre cuisinière et faites-la mettre correctement à la terre par un **installateur qualifié**, conformément aux instructions d'installation. Tout réglage et entretien doit être effectué uniquement par des installateurs ou des techniciens qualifiés en matière de cuisinière à gaz.

- **N'essayez pas** d'entretenir, de modifier ou de remplacer votre cuisinière ou toute partie de celle-ci, sauf si cela est spécifiquement recommandé dans ce manuel. Tout autre entretien doit être confié à un technicien qualifié.
- Utilisez toujours des connecteurs flexibles neufs lors de l'installation d'un appareil à gaz. **N'utilisez pas** de vieux connecteurs flexibles.
- **Assurez-vous que** le dispositif anti-basculement est correctement installé sur la cuisinière. Consultez les instructions d'installation pour plus d'informations.
- En raison de la taille et du poids de la cuisinière, demandez à **deux personnes ou plus** de la déplacer.
- **Retirez** tout le ruban adhésif et les matériaux d'emballage.
- **Retirez** tous les accessoires de la table de cuisson, du four et/ou du tiroir inférieur. Les grilles et les plaques sont lourdes. Soyez prudent lorsque vous les manipulez.
- **Assurez-vous** qu'aucune pièce ne s'est détachée pendant le transport. Ne pas installer dans un endroit exposé à des gouttes d'eau ou aux conditions météorologiques extérieures.
- **Assurez-vous** que votre cuisinière est correctement installée/réglée par un technicien de service ou un installateur qualifié pour le type de gaz (naturel ou GPL) que vous utiliserez. Pour que votre cuisinière puisse utiliser le gaz de pétrole liquéfié, l'installateur doit remplacer les 5 orifices des brûleurs de surface et les 2 orifices du four par le jeu d'orifices GPL fourni, et inverser l'adaptateur GPR. Ces réglages doivent être effectués par un technicien qualifié, conformément aux consignes du fabricant et à tous les codes et exigences de l'autorité compétente. L'agence qualifiée qui effectue ce travail assume la responsabilité de la conversion au gaz.

- L'installation de cette cuisinière doit être conforme aux codes locaux ou, en l'absence de codes locaux, au National Fuel Gas Code, ANSI Z223.1/NFPA.54, dernière édition. Au Canada, l'installation doit être conforme au Code d'installation du gaz naturel, CAN/CGA-B149.1, ou au Code d'installation du propane, CAN/CGA-B149.2, et aux codes locaux, le cas échéant. Cette cuisinière a été certifiée par ETL selon la norme ANSI Z21.1, dernière édition, et par l'Association canadienne du gaz selon la norme CAN/CGA-1.1, dernière édition.

## Sécurité en matière d'emplacement

### ⚠ AVERTISSEMENT

Pour réduire le risque d'incendie, de choc électrique, de lésions corporelles ou de décès, respectez les précautions suivantes.

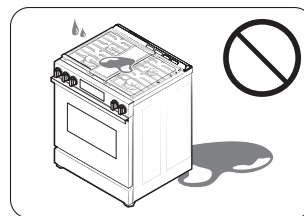

- Cette cuisinière est réservée à un usage domestique à l'intérieur. **N'installez pas** la cuisinière dans des endroits exposés aux intempéries ou à l'eau.
- **N'installez pas** la cuisinière dans un endroit exposé à un fort courant d'air.
- Choisissez un sol horizontal, bien construit et capable de supporter le poids de la cuisinière. Les revêtements de sol synthétiques, comme le linoléum, doivent résister à des températures de 180 °F (82 °C) sans rétrécir, se déformer ou se décolorer. **N'installez pas** la cuisinière directement sur une moquette à l'intérieur de la cuisine, sauf si une feuille de contreplaqué de ¼ pouce ou un isolant similaire est placé entre la cuisinière et la moquette.
- Choisissez un emplacement où une prise de courant à 3 broches avec mise à la terre est facilement accessible.
- Si la cuisinière est située près d'une fenêtre, **ne suspendez pas** de longs rideaux ou des stores en papier à cette fenêtre.
- **N'obstruez pas et ne couvrez pas** les orifices de ventilation situés à l'arrière de la cuisinière ainsi qu'en haut et en bas de la porte. Les fentes d'aération permettent la circulation de l'air nécessaire au bon fonctionnement de la cuisinière et à une bonne combustion. Le fait d'obstruer ou de couvrir les fentes d'aération peut donner lieu à une mauvaise combustion, ce qui peut provoquer des fuites de gaz et un incendie.

- **Assurez-vous** que les revêtements muraux autour de la cuisinière peuvent résister à la chaleur générée par la cuisinière jusqu'à 200 °F (93 °C).
- Il faut éviter d'installer des armoires de rangement au-dessus de la cuisinière. Si cela est vraiment nécessaire, prévoyez un dégagement d'au minimum 102 cm (40 po) entre la surface de cuisson et le bas des armoires, ou installez une hotte qui dépasse horizontalement d'au moins 12,7 cm (5 po) le bord inférieur des armoires.
- **Placez** la cuisinière hors des voies de circulation de la cuisine et hors des endroits exposés aux courants d'air, afin d'éviter une mauvaise circulation de l'air.
- Si la cuisinière est située près d'une fenêtre, ne suspendez JAMAIS de longs rideaux ou des stores en papier sur cette fenêtre. Ils pourraient passer par-dessus les brûleurs de surface et s'enflammer, engendrant un risque d'incendie.

## Sécurité de la table de cuisson

### ⚠ AVERTISSEMENT

Pour réduire le risque d'incendie, de choc électrique, de lésions corporelles ou de décès, respectez les précautions suivantes.

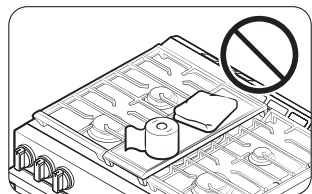

- **Assurez-vous** que tous les brûleurs sont éteints lorsque vous n'utilisez pas la cuisinière.
- **N'utilisez pas** de papier aluminium pour recouvrir les grilles ou toute autre partie de la table de cuisson. Cela peut provoquer une intoxication au monoxyde de carbone. Les doublures en papier d'aluminium peuvent également retenir la chaleur et présenter un risque d'incendie. **Ne laissez pas** les brûleurs sans surveillance à température moyenne ou élevée.
- Avant d'allumer les brûleurs, **assurez-vous** que tous les chapeaux des brûleurs sont bien en place et que tous les brûleurs sont parfaitement horizontaux.
  - Si vous réinstallez le bouton de sécurité de manière incorrecte, la fonction de sécurité initiale ne fonctionnera pas normalement.
- **Utilisez toujours** la position Lite pour allumer les brûleurs, et vérifiez qu'ils se sont allumés. Si l'allumage échoue, tournez le bouton à la position Arrêt et attendez que le gaz se dissipe.
- Lorsque vous réglez un brûleur sur mijotage, **ne tournez pas** le bouton trop rapidement. Vérifiez que la flamme reste allumée.
- **Ne placez pas** d'autres objets que des ustensiles de cuisine sur la table de cuisson.
- Cette table de cuisson est conçue pour être utilisée avec un wok ou un anneau de wok.
- Pour flamber les aliments, vous devez disposer d'une hotte de ventilation. Lorsque vous faites flamber des aliments, la hotte doit être en marche.
- Avant de retirer ou de changer d'ustensile de cuisine, éteignez les brûleurs.
- Retirez les aliments et les ustensiles de cuisine immédiatement après la cuisson.
- Avant de retirer une partie du brûleur pour le nettoyer, assurez-vous que la cuisinière est éteinte et complètement refroidie.
- Après avoir nettoyé la tête des brûleurs, assurez-vous qu'elle est parfaitement sèche avant le réassemblage.
- **Assurez-vous** que le repère de l'étincelle sur la tête des brûleurs doubles est placé à côté de l'électrode lors de l'assemblage.
- Pour éviter tout empoisonnement au monoxyde de carbone, ne versez pas d'eau dans le puits de la table de cuisson pendant le nettoyage.
- Choisissez des ustensiles de cuisine conçus pour la cuisson sur table de cuisson. Utilisez des ustensiles de cuisine suffisamment grands pour couvrir les grilles du brûleur. Réglez les flammes du brûleur de sorte qu'elles ne dépassent pas le fond de l'ustensile de cuisine.
- Pour éviter la décoloration ou la déformation des ustensiles de cuisine ou une intoxication au monoxyde de carbone, n'utilisez pas d'ustensiles de cuisine beaucoup plus grands que la grille.
- Assurez-vous que les poignées des ustensiles de cuisine sont tournées vers le côté ou l'arrière de la table de cuisson, mais pas au-dessus des autres brûleurs de surface.
- Tenez-vous éloigné de la cuisinière pendant la friture.
- Faites toujours chauffer les huiles de friture lentement et surveillez-les pendant qu'elles chauffent. Si vous faites frire des aliments à feu vif, surveillez attentivement le processus de cuisson. Si vous comptez utiliser une combinaison de graisses ou d'huiles pour la friture, mélangez-les avant de les chauffer.
- Utilisez un thermomètre de friteuse chaque fois que c'est possible. Cela évite de surchauffer la friteuse au-delà du point de fumée.
- Utilisez une quantité minimale d'huile pour la cuisson à la poêle ou la friture. Évitez de cuire des aliments non décongelés ou des aliments contenant une quantité excessive de glace.

## Informations de sécurité importantes

- Avant de déplacer des ustensiles de cuisine remplis de graisses ou d'huiles, assurez-vous qu'ils ont complètement refroidi.
- Pour éviter tout risque de débordement après ébullition, laissez toujours les liquides chauds reposer au moins 20 secondes après avoir éteint le brûleur afin que leur température se stabilise. En cas de brûlure, suivez ces instructions de premiers soins :

1. Plongez la zone échaudée dans de l'eau fraîche ou tiède pendant au moins 10 minutes.
2. N'appliquez pas de crèmes, d'huiles ou de lotions.
3. Couvrez avec un tissu propre et sec.

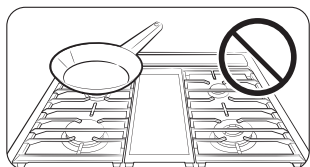

- Placez la casserole au centre de la grille. Ne placez pas de casserole de plus de 23 cm (9 po) de diamètre sur les brûleurs arrière. Si vous placez une casserole surdimensionnée dans une mauvaise position, elle pourrait perturber la circulation d'air nécessaire et faire en sorte que la flamme du brûleur crachote et brûle de manière inefficace.

- **Ne portez pas** de vêtements amples ou flottants quand vous utilisez la cuisinière. Ils pourraient s'enflammer et vous brûler s'ils touchent un brûleur de la surface.
- **Ne laissez pas** d'objets en plastique sur le dessus de la cuisinière. L'air chaud provenant des orifices situés sur le dessus de la cuisinière peut faire fondre le plastique et provoquer une accumulation de pression dans les récipients en plastique fermés. Le plastique fondu peut obstruer les fentes d'aération situées à l'arrière de la cuisinière. L'obstruction des fentes d'aération peut provoquer une combustion incorrecte, ce qui pourrait entraîner des fuites de gaz et un incendie. Vous risquez de vous brûler gravement si vous touchez les surfaces situées près de l'évent pendant que le four est allumé.
- **Ne placez pas** d'appareils portables ni aucun autre objet autre que des ustensiles de cuisine sur la table de cuisson. Des dommages ou un incendie pourraient se produire si la table de cuisson est chaude.
- **Assurez-vous toujours** que les aliments à frire sont décongelés et secs. L'humidité, sous quelque forme que ce soit, peut faire bouillonner la graisse chaude et la faire déborder de la casserole.

- **Vérifiez toujours** que les commandes sont éteintes et que les grilles sont froides avant de les retirer pour éviter tout risque de brûlure.
- **Ne placez pas** de matières ou d'objets combustibles autour de la cuisinière.
- **Veillez** à ce que vos mains ne touchent pas les brûleurs lorsqu'ils sont allumés. Éteignez les brûleurs lorsque vous changez une casserole ou une marmite.
- Pour réchauffer des liquides tels que des sauces, remuez-les pendant le réchauffement.
- Il est conseillé d'ouvrir une fenêtre ou d'allumer un ventilateur ou une hotte aspirante pendant l'utilisation de la table de cuisson.

### Sécurité du four

#### ⚠ AVERTISSEMENT

Pour réduire le risque d'incendie, de choc électrique, de lésions corporelles ou de décès, respectez les précautions suivantes.

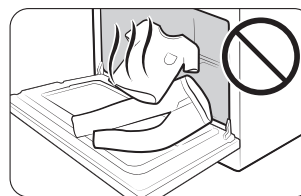

- **N'utilisez pas** le four à des fins autres que la cuisson, par exemple le séchage du linge ou le rangement. Utilisez le four uniquement pour la cuisson.
- **Assurez-vous** que la partie intérieure de la grille de four divisée est bien positionnée dans la grille extérieure.
- **Assurez-vous** que les grilles du four sont placées au même niveau de chaque côté.
- **N'endommagez pas, ne déplacez pas et ne nettoyez pas** le joint de la porte.
- **Ne vaporisez pas** d'eau sur la vitre du four lorsque celui-ci est allumé ou vient tout juste d'être éteint.
- **N'utilisez pas** de papier d'aluminium ou de barquettes en aluminium dans le four. N'utilisez pas de papier d'aluminium ou de matériau similaire pour couvrir les trous ou les passages au fond du four ou pour couvrir une grille du four. Cela peut provoquer une intoxication au monoxyde de carbone. Les doublures en papier d'aluminium peuvent également retenir la chaleur et présenter un risque d'incendie.
- Tenez-vous à l'écart du four lorsque vous ouvrez la porte du four.
- Assurez-vous que le four ne présente aucune accumulation de graisse.

- Lorsque vous repositionnez les grilles du four, assurez-vous que le four est complètement froid.
- **N'utilisez que** les ustensiles de cuisine recommandés pour les fours à gaz.
- Pour éviter d'endommager les boutons de commande des brûleurs, faites toujours cuire et/ou griller les aliments avec la porte du four fermée.
- **Ne faites pas griller** la viande trop près de la flamme du brûleur. Coupez l'excès de graisse de la viande avant la cuisson.
- Lorsque vous utilisez des sacs de cuisson ou de rôtissage dans le four, suivez les instructions du fabricant.
- **Ne couvrez JAMAIS** les fentes, les trous ou les passages du plancher du four, et ne bloquez pas une grille entière avec un matériau tel qu'une feuille d'aluminium. Cela bloque la circulation de l'air dans le four et peut provoquer une intoxication au monoxyde de carbone. Les doublures en papier d'aluminium peuvent également retenir la chaleur et présenter un risque d'incendie.
- Il est conseillé d'ouvrir une fenêtre ou d'allumer un ventilateur ou une hotte aspirante lors de l'utilisation du four.

## Sécurité du tiroir de rangement

### ⚠ AVERTISSEMENT

Pour réduire le risque d'incendie, de choc électrique, de lésions corporelles ou de décès, respectez les précautions suivantes.



- **N'utilisez pas** le tiroir à des fins autres que la cuisson, par exemple le séchage du linge ou le rangement. Utilisez le tiroir uniquement pour la cuisson.
- **Ne touchez pas** la surface intérieure du tiroir ni l'élément chauffant. Ces surfaces peuvent être chaudes et pourraient vous brûler.
- Pour éviter les brûlures dues à la vapeur, faites attention en ouvrant le tiroir.
- **N'utilisez pas** de papier d'aluminium pour tapisser le tiroir.
- **N'utilisez pas** le tiroir dans le four. Ne mettez pas le tiroir dans le four pendant un cycle d'autonettoyage.
- **Ne laissez pas** de récipients contenant des graisses dans le tiroir ou à proximité.

## Sécurité du four autonettoyant

### ⚠ AVERTISSEMENT

Pour réduire le risque d'incendie, de choc électrique, de lésions corporelles ou de décès, respectez les précautions suivantes.

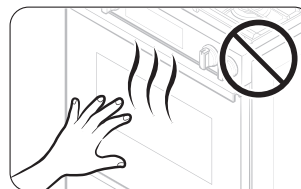

- La fonction d'autonettoyage fait monter le four à des températures suffisamment élevées pour brûler les salissures alimentaires dans le four. La cuisinière est extrêmement chaude pendant un cycle d'autonettoyage. **Ne touchez** aucune surface de la cuisinière pendant un cycle d'autonettoyage.
- Tenez les enfants éloignés du four pendant un cycle d'autonettoyage.
- Avant de lancer un cycle d'autonettoyage, **retirez** du four toutes les grilles, ustensiles de cuisine et ustensiles. Seules les grilles du four à revêtement en porcelaine peuvent être laissées dans le four.
- Avant de lancer un cycle d'autonettoyage, essuyez la graisse et les salissures alimentaires du four.
- **Ne placez pas** le tiroir inférieur dans la cavité du four lorsque vous lancez un cycle d'autonettoyage.
- Lorsque vous ouvrez la porte après un cycle d'autonettoyage, tenez-vous à distance du four.
- En cas de dysfonctionnement du cycle d'autonettoyage, éteignez le four, débranchez l'alimentation électrique et communiquez avec un technicien de service qualifié.
- Éteignez le brûleur de surface pendant que le four exécute un cycle d'autonettoyage. L'autonettoyage ne fonctionne pas si un brûleur de surface est allumé.
- Il est conseillé d'ouvrir une fenêtre ou d'allumer un ventilateur ou une hotte aspirante pendant et après l'autonettoyage.



# Vue d'ensemble

## Disposition

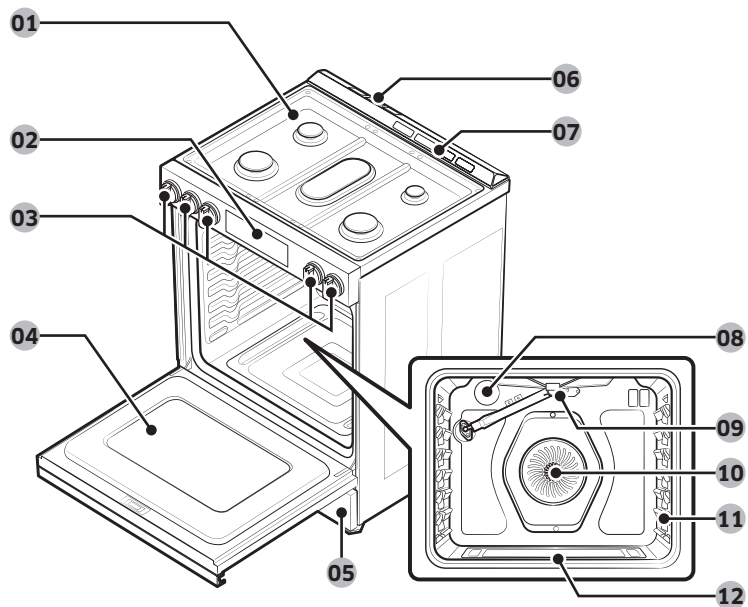

## Ce qui est inclus

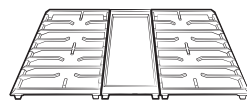

Grilles de brûleurs de surface (2) \* et gril (1) \*



Brûleurs de surface et capuchons (x5) \*

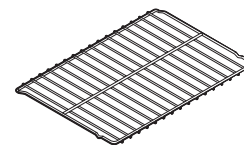

Grille plate (1) \*

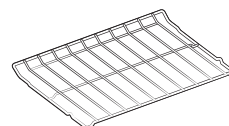

Grille de gril (1) \*

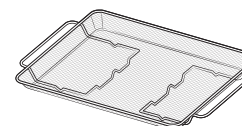

Plateau pour friture à l'air chaud (1) \*

### REMARQUE

Si vous souhaitez acheter un accessoire marqué d'un astérisque (\*), vous pouvez le commander auprès du centre d'assistance Samsung (1-800-SAMSUNG ou 726-7864).

- |                                     |                                      |   |
|-------------------------------------|--------------------------------------|---|
| <b>01</b> Brûleurs de surface       | <b>02</b> Tableau de commande        | <b>03</b> Boutons de brûleurs de surface (5 pièces) |
| <b>04</b> Porte de four amovible    | <b>05</b> Tiroir de rangement        | <b>06</b> Évent de refroidissement                  |
| <b>07</b> Événements du four        | <b>08</b> Éclairage du four          | <b>09</b> Brûleur du four à gril                    |
| <b>10</b> Ventilateur de convection | <b>11</b> Système de grilles du four | <b>12</b> Brûleur du four de cuisson                |

## Avant de commencer

### Tableau de commande

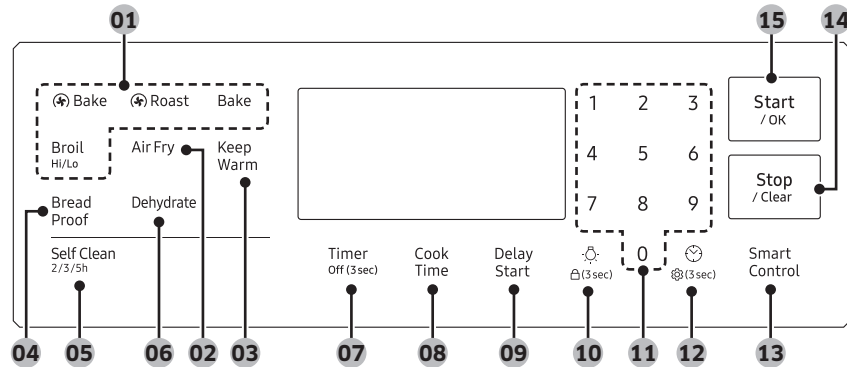

- 01 Modes du four :** Active chaque mode du four, soit Convection Bake (Cuisson par convection), Convection Roast (Rôtissage par convection), Bake (Cuisson au four) ou Broil (Gril).
- 02 Air Fry (Friteuse à air chaud) :** Active le mode Air Fry (Friteuse à air chaud).
- 03 Keep Warm (Maintien au chaud) :** Gardez les aliments cuits au chaud à une température inférieure à 175 °F (80 °C).
- 04 Bread Proof (Levage du pain) :** Active le mode Levage du pain.
- 05 Self Clean (Autonettoyage) :** Brûle les résidus alimentaires dans le four à des températures très élevées.
- 06 Dehydrate (Déshydratation) :** Active le mode Déshydratation.
- 07 Timer (Minuterie) :** Active ou désactive la minuterie.
- 08 Cook Time (Temps de cuisson) :** Permet de régler le temps de cuisson.
- 09 Delay Start (Mode différé) :** Permet de régler le four pour qu'il démarre à une certaine heure.
- 10 Éclairage du four :** Allumer/éteindre l'éclairage du four.
- 11 Chiffres :** Permet de régler les heures, les températures ou les pré-réglages.
- 12 Horloge :** Permet de régler l'heure de l'horloge.
- 13 Smart Control (Commande intelligente) :** Active Easy connection (connexion aisée).
- 14 Stop/Clear (Arrêt/suppression) :** Annule le fonctionnement en cours, mais pas la minuterie.
- 15 Start/OK(Commencer/OK) :** Permet de démarrer une fonction ou de régler l'heure. (Appuyez longtemps pour démarrer ou régler.)

Avant d'utiliser votre cuisinière pour la première fois, vous devez connaître les caractéristiques et les composants suivants.

### Horloge

Vous devez régler l'horloge correctement pour vous assurer que les fonctions automatiques fonctionnent correctement. Ce produit prend en charge deux formats de temps : 12 heures (par défaut) et 24 heures. Pour modifier le format de l'heure, consultez la page **34**.

### Pour régler l'heure de l'horloge

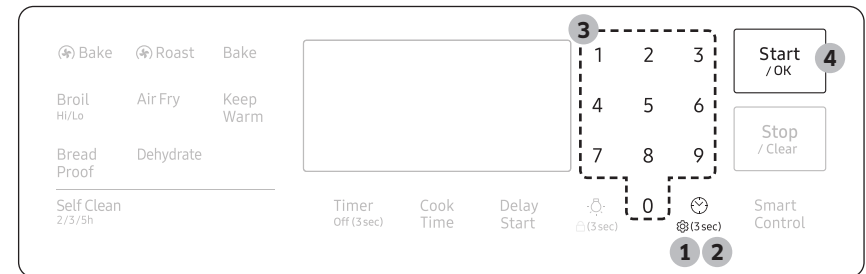

1. Appuyez sur (3sec).
2. Pour sélectionner AM/PM, appuyez sur (3sec) à nouveau.
3. Saisissez l'heure actuelle à l'aide du pavé numérique.
4. Appuyez sur **Start/OK (Commencer/OK)** pour confirmer les paramètres.

### REMARQUE

Vous pouvez régler ou modifier l'horloge ou la minuterie de cuisine avant de lancer un mode de cuisson ou pendant le fonctionnement de la plupart des modes de cuisson. Toutefois, vous ne pouvez pas régler ou modifier l'heure si une fonction basée sur le temps est en marche (cuisson minutée, par exemple) ou si l'option Sabbath est activée.



## Avant de commencer

### Évent du four/évent de refroidissement

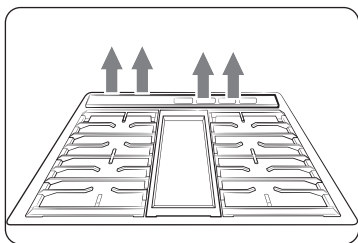

Les orifices de ventilation du four et de refroidissement se trouvent à l'arrière du four de la cuisinière. Une bonne circulation de l'air permet d'éviter les problèmes de combustion et d'assurer de bonnes performances.

- N'obstruez pas l'évent ou ses environs.
- Faites attention lorsque vous placez des objets à proximité de la fente d'aération. La vapeur chaude peut les faire surchauffer ou fondre.

## Table de cuisson

### ÉTAPE 1

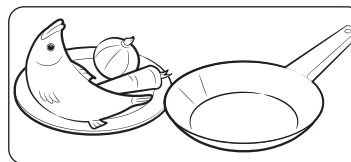

Placez tous les ingrédients dans un récipient de cuisson (casserole, marmite, etc.).

### ÉTAPE 2

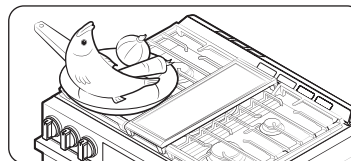

Placez le récipient sur un brûleur de surface.

### ÉTAPE 3

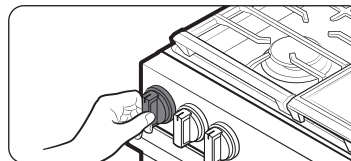

Allumer le brûleur de surface.

## Brûleurs à gaz

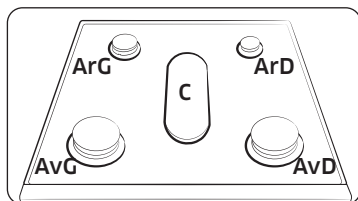

Chaque brûleur s'accompagne de son bouton correspondant qui vous permet de régler le niveau de la flamme de faible à élevée. Par ailleurs, chaque bouton de brûleur dispose d'un réglage Lite. Tourner un bouton de brûleur sur la position Lite permet d'allumer le brûleur correspondant. Les voyants des brûleurs se trouvent au-dessus de chaque bouton et indiquent quel brûleur est contrôlé par le bouton. Chaque brûleur est conçu pour un objectif de cuisson spécifique. Consultez le tableau ci-dessous.

Position	Objectif	Type d'aliments	Caractéristiques
Avant droit (AvD) 17 000 BTU	Chauffage électrique	Porter à ébullition	Puissance maximale
Arrière droit (ArD) 5 000 BTU	Mijotage à feu doux	Chocolat, plats mijotés, sauces	Aliments délicats qui nécessitent une chaleur faible pendant une longue période.
Centre (C) 10 000 BTU	Chauffage général/gril	Aliments courants, crêpes, œufs frits	Cuisson générale
Avant gauche (AvG) 16 000 BTU	Chauffage rapide	Général	Cuisson générale
Arrière gauche (ArG) 9 500 BTU	Chauffage général/Mijotage faible	Aliments courants, casseroles	Cuisson générale

## Allumage

### ⚠ MISE EN GARDE

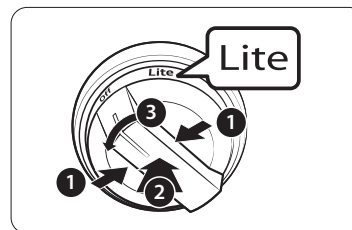

Assurez-vous que tous les brûleurs de surface sont correctement installés. Pour allumer un brûleur :

1. Appuyez sur le bouton intégré au bouton.
2. Tout en appuyant sur le bouton, appuyez sur le bouton de commande et tournez-le en position Lite. Vous entendrez un « clic » indiquant que le système d'allumage électronique fonctionne correctement.
3. Une fois le brûleur de surface allumé, tournez le bouton de commande pour le faire sortir de la position Lite et éteindre le système d'allumage électronique.
4. Tournez le bouton de commande pour régler le niveau de la flamme.

### Allumage manuel

En cas de panne de courant, vous pouvez allumer le brûleur manuellement. Soyez prudent lors de cette opération.

1. Tenez un long briquet pour gril à gaz devant le brûleur de surface que vous voulez allumer.
2. Enfoncez le bouton de commande de ce brûleur, puis tournez-le en position Lite. Allumez le briquet pour gril afin d'allumer le brûleur.
3. Une fois le brûleur allumé, tournez le bouton de commande pour régler le niveau de la flamme.

# Table de cuisson

---

## Niveau des flammes

Les flammes d'un brûleur doivent toujours rester sous l'ustensile de cuisine et ne jamais dépasser le fond de l'ustensile.

### **AVERTISSEMENT**

- Des flammes plus larges que le fond de l'ustensile de cuisine peuvent provoquer un incendie ou des blessures.
- Lorsque vous réglez un brûleur sur mijotage, ne tournez pas le bouton trop rapidement. Surveillez la flamme pour vérifier qu'elle reste allumée.
- Après avoir allumé un brûleur de surface, assurez-vous qu'il s'est bien allumé. Réglez le niveau de la flamme en tournant le bouton du brûleur.
- Éteignez toujours les commandes des brûleurs de surface avant de retirer les ustensiles de cuisine. Les commandes de tous les brûleurs de surface doivent être éteintes lorsque vous ne cuisinez pas.
- Éteignez toujours les brûleurs avant de vous coucher ou de quitter votre domicile.
- Si vous sentez une odeur de gaz, coupez le gaz de la cuisinière et appelez un technicien de service qualifié. N'utilisez JAMAIS une flamme nue pour repérer une fuite.
- Si vous réinstallez le bouton de sécurité de manière incorrecte, la fonction de sécurité initiale ne fonctionnera pas normalement.

## Ustensiles de cuisine

---

### Exigences

- Fond plat et parois droites.
- Couvercle étanche.
- Sont bien équilibrés, la poignée pesant moins que la partie principale de la casserole ou de la poêle

### Caractéristiques des matériaux

- **Aluminium** : Un excellent conducteur de chaleur. Certains types d'aliments peuvent faire noircir l'aluminium. Cependant, les ustensiles de cuisine en aluminium anodisé résistent aux taches et à la corrosion
- **Cuivre** : Excellent conducteur de chaleur, mais se décolore facilement.
- **Acier inoxydable** : Conducteur de chaleur lent avec des performances de cuisson inégales, mais durable, facile à nettoyer et résistant aux taches.
- **Fonte** : Mauvais conducteur, mais retient très bien la chaleur.
- **Article en métal émaillé** : Les caractéristiques de chauffage dépendent du matériau de base.
- **Verre** : Conducteur de chaleur lent. N'utilisez que des ustensiles de cuisine en verre spécifiés pour la cuisson sur table de cuisson ou au four.

## Limites de taille

### **⚠ MISE EN GARDE**

- Utilisez les brûleurs arrière pour une petite poêle ou une casserole dont le fond mesure environ 6 pouces de diamètre ou moins.
- N'utilisez pas une poêle surdimensionnée. Les flammes du brûleur peuvent se propager et causer des dommages à proximité.
- Veillez toujours à ce que les poignées des ustensiles de cuisine soient tournées vers le côté ou l'arrière de la table de cuisson, et pas au-dessus des autres brûleurs de surface. Cela réduira les risques de brûlures, de débordements et d'inflammation de matériaux inflammables qui peuvent survenir lorsque vous cognez accidentellement des casseroles ou des poêles entre elles.
- Si vous utilisez des ustensiles de cuisine en verre, assurez-vous qu'ils sont conçus pour la cuisson sur une table de cuisson.
- **Ne laissez jamais** d'articles en plastique sur la table de cuisson. L'air chaud provenant de la fente d'aération peut faire fondre ou enflammer des articles en plastique ou développer une pression dangereuse dans des récipients en plastique fermés. Vous risquez de vous brûler gravement si vous touchez les surfaces situées près de l'évent pendant que le four est allumé.
- Veillez à tenir le manche d'un wok ou d'une petite casserole à un manche pendant la cuisson.

## Plaque

Le gril à revêtement procure une surface de cuisson supplémentaire. Particulièrement utile pour la cuisson de la viande, des crêpes ou d'autres aliments qui nécessitent une grande surface de cuisson.

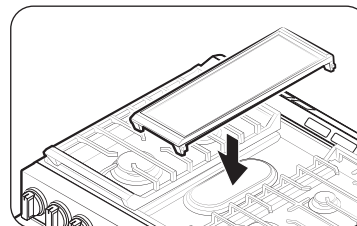

Le gril peut être utilisé uniquement avec le brûleur central, en remplacement de la grille centrale. Soyez prudent lorsque vous installez le gril sur le brûleur central.

Dans la plupart des cas, vous devez préchauffer le gril avant la cuisson. Consultez le tableau ci-dessous.

Type d'aliment	Temps de préchauffage (min)	Réglage du préchauffage	Réglage de la cuisson
Crêpes	5 à 10	Moyenne à élevée	Faible à moyenne
Hamburgers	5 à 10	Élevée	Élevée
Œufs au plat	5 à 10	Moyenne à élevée	Moyenne
Bacon	5 à 10	Élevée	Élevée
Saucisses du petit-déjeuner	5 à 10	Élevée	Élevée

## Table de cuisson

### ⚠ MISE EN GARDE

- Ne retirez pas le gril avant que les grilles de la table de cuisson, les autres surfaces et le gril lui-même n'aient totalement refroidi.
- Si vous laissez le gril sur la table de cuisson, il peut devenir très chaud lorsque vous utilisez la table de cuisson ou le four. Utilisez des maniques pour installer ou retirer le gril.
- Ne faites pas surchauffer le gril. Cela pourrait endommager son revêtement.
- N'utilisez pas d'ustensiles en métal pouvant endommager la surface du gril.
- N'utilisez pas le gril à d'autres fins, par exemple comme planche à découper ou comme étagère de rangement.
- Ne faites pas cuire d'aliments excessivement gras. La graisse pourrait déborder.

### 📖 REMARQUE

- Au fil du temps, vous devrez peut-être ajuster les réglages de chaleur du gril.
- Le gril peut se décolorer au fil du temps, car il se culotte avec l'usage.
- Ne laissez pas de rouille sur le gril. Si de la rouille apparaît sur le gril, éliminez-la dès que possible.

## Four à gaz

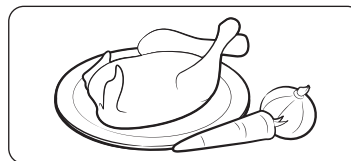

### ÉTAPE 1

Placez tous les ingrédients dans un récipient résistant à la chaleur.

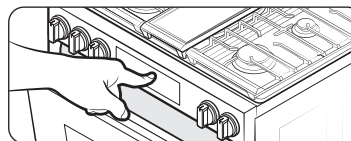

### ÉTAPE 2

Sélectionnez un mode de cuisson, puis lancez le préchauffage.

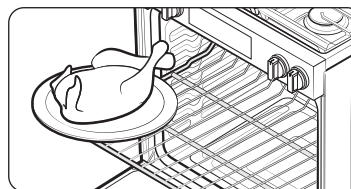

### ÉTAPE 3

Placez le récipient sur une grille.

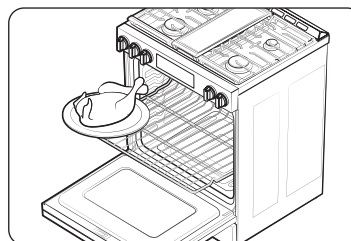

### ÉTAPE 4

Fermez la porte et démarrez la cuisson.

### 📖 REMARQUE

- Le ventilateur de refroidissement fonctionne automatiquement pendant un certain temps après la fin de la cuisson.
- Un léger bruit sec peut se faire entendre pendant la cuisson au four. Ce son peut se produire pendant le cycle de fonctionnement normal du brûleur du four, lorsque la flamme du brûleur du four s'éteint.

## Utilisation des grilles du four

### Positions des grilles du four

Votre cuisinière comprend 2 grilles et offre 7 positions de grille. Les positions des grilles sont délimitées par des guides de grilles qui supportent les grilles. Chaque guide de grille comporte une butée qui empêche la grille de se desserrer pendant que le four est en fonctionnement. Chaque grille est munie de butées qui doivent être placées correctement sur les glissières de la grille. Les butées empêchent les grilles de sortir complètement du four de manière intempestive lorsque vous tirez sur les grilles.

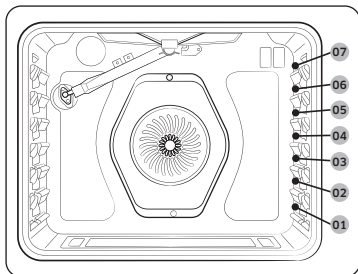

Type d'aliment	Position de la grille
Griller des hamburgers	6
Griller des viandes, des petits morceaux de volaille, du poisson	4 à 5
Gâteaux Bundt, quatre-quarts, tartes surgelées, plats mijotés	3 à 4
Pizzas fraîches, gâteaux d'ange, petits rôtis	2
Dinde, gros rôtis, jambons	1

### ⚠ MISE EN GARDE

- Ne recouvrez pas une grille de four avec du papier d'aluminium. Cela gênera la circulation de la chaleur, entraînant une mauvaise cuisson.
- Ne placez pas de papier d'aluminium sur la sole du four. L'aluminium pourrait fondre et endommager le four.
- Ne disposez les grilles du four que lorsque le four est froid.
- Lorsque vous placez une grille à la position la plus haute (position 7), veillez à ce qu'elle soit placée de manière stable sur la butée en relief.

### 📖 REMARQUE

- Le tableau des réglages de la grille du four est fourni à titre de référence seulement.
- Nous vous recommandons de faire cuire les pizzas et les tartes à la deuxième position de grille pour obtenir des fonds croustillants.

### Mise en place et retrait d'une grille de four

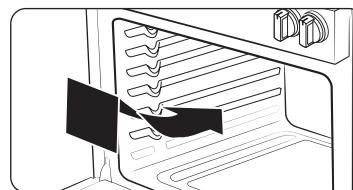

#### Pour mettre en place une grille de four

1. Placez l'extrémité de la grille sur une glissière.
2. Saisissez l'extrémité avant de la grille et faites glisser la grille dans le guide.

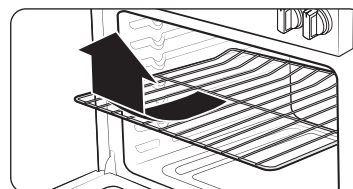

#### Pour retirer une grille du four

1. Tirez sur la grille jusqu'à ce qu'elle s'arrête en butée.
2. Soulevez l'extrémité avant de la grille et retirez-la du guide.

# Four à gaz

## Mise en place des grilles et des moules

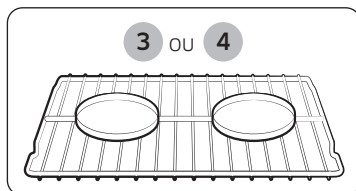

Four à grille unique

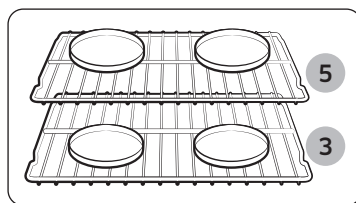

Four à plusieurs grilles

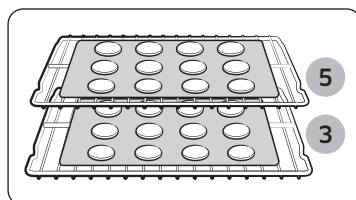

Four à plusieurs grilles

Pour obtenir de meilleurs résultats, il est préférable de disposer les moules de cuisson au plus près du centre du four. Si vous utilisez plus d'un moule, placez les moules de façon à ce qu'il y ait au moins 1 po à 1 ½ po d'espace d'air autour de chacun d'eux.

Lors de la cuisson sur une seule grille de four, placez la grille de four à la **position 3** ou **4**. Consultez la figure à gauche.

Lors de la cuisson des gâteaux et des biscuits sur plusieurs grilles, placez les grilles de four aux **positions 3** et **5**. Consultez la figure à gauche.

### Utilisation de plusieurs grilles de four

Type de cuisson	Positions de la grille
Gâteaux	3 et 5
Biscuits	3 et 5

## Mode de cuisson

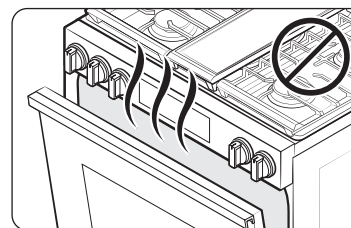

- Assurez-vous de fermer la porte avant de commencer la cuisson.
- Si vous laissez la porte ouverte pendant 20 à 30 secondes lorsque le four est en mode cuisson/rôtissage par convection, cuisson au four ou gril, le brûleur du four s'éteint. Pour redémarrer le brûleur, fermez la porte.

### Réglages minimum et maximum

Toutes les fonctions énumérées dans le tableau ci-dessous comportent des réglages minimum et maximum de durée ou de température. Un signal sonore (bip) retentit chaque fois qu'on appuie sur une touche du panneau de commande et que la valeur saisie est acceptée. Une tonalité d'erreur retentira sous forme d'un long bip si la température ou la durée saisie est inférieure ou supérieure au réglage maximum de la fonction.

Caractéristique	Plage de température (°F)	
	Min	Max
Convection Bake (Cuisson par convection)	175	550
Convection Roast (Rôtissage par convection)	175	550
Cuisson au four	175	550
Gril	Faible	Élevée
Friteuse à air chaud	350	500
Déshydratation	100	225

## Cuisson et rôtissage



- Appuyez sur **Convection Bake (Cuisson au four)**, **Convection Roast (Rôtissage)** ou **Bake (Cuisson au four)**.
- Si nécessaire, utilisez le pavé numérique pour modifier la température. Vous pouvez régler le four à n'importe quelle température comprise entre 175 °F (80 °C) et 550 °F (300 °C).
- Appuyez sur **Start/OK (Commencer/OK)**.
  - Le four préchauffe jusqu'à ce qu'il atteigne la température que vous avez réglée.
  - Émet un signal sonore lorsque la température de consigne est atteinte.
  - Une fois le préchauffage terminé, mettez les aliments dans le four, puis fermez la porte.
- Lorsque la cuisson est terminée, appuyez sur **Stop/Clear (Arrêt/suppression)** et retirez les aliments du four.

### REMARQUE

- Pour modifier la température pendant la cuisson, répétez les étapes 1 à 3 ci-dessus.
- Une fois la cuisson terminée, le ventilateur de refroidissement continue de fonctionner jusqu'à ce que le four ait refroidi.
- Pour des raisons de performance, le ventilateur de convection peut être actionné ou désactivé pendant le fonctionnement.

## Cuisson par convection

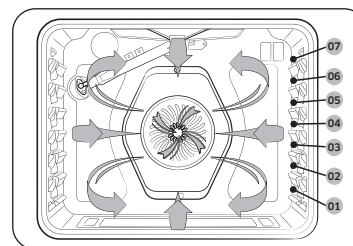

Le ventilateur de convection à l'arrière du four fait circuler l'air chaud uniformément dans la cavité du four pour que les aliments soient cuits uniformément et dorés en moins de temps qu'avec une chaleur ordinaire.

### REMARQUE

- Lorsque vous utilisez la cuisson par convection, préchauffez toujours le four pour obtenir un meilleur résultat.
- Une fois la cuisson terminée, le ventilateur de refroidissement continue de fonctionner jusqu'à ce que le four ait refroidi.
- Pour des raisons de performance, le ventilateur de convection peut être actionné ou désactivé pendant le fonctionnement.

Cuisson par convection	<ul style="list-style-type: none"> <li>Idéal pour la cuisson d'aliments sur plusieurs grilles.</li> <li>Idéal pour les grandes quantités d'aliments.</li> <li>Offre les meilleures performances pour les biscuits, les brownies, les petits gâteaux, les choux à la crème, les petits pains, les gâteaux des anges et le pain.</li> <li>Les biscuits cuisent mieux sur des plaques à biscuits plates.</li> <li>Pour la cuisson par convection à l'aide d'une grille unique, placez la grille en position 3 ou 4.</li> <li>Lors de la cuisson par convection avec deux grilles, placez les grilles aux positions 3 et 5 (gâteaux, biscuits).</li> <li>Le four règle automatiquement la température de la cuisson par convection.</li> </ul>
Rôtissage par convection	<ul style="list-style-type: none"> <li>Idéal pour les pièces de viande plus grosses et plus tendres, sans couvercle.</li> <li>Pour un résultat optimal, placez une lèche-frite et une grille sous la viande ou la volaille. Le bac recueille les déversements de graisse tandis que la grille évite les éclaboussures de graisse.</li> <li>L'air chauffé circule au-dessus, en-dessous et autour des aliments. La viande et la volaille sont dorées de tous les côtés comme si elles avaient été cuites sur une rôtissoire.</li> </ul>



# Four à gaz

## Cuisson au grill

La cuisson au grill utilise le brûleur de cuisson au grill qui se trouve en haut du four pour cuire et dorer les aliments. La viande ou le poisson doit être placé sur une grille de cuisson dans une lèchefrite. Il est recommandé de préchauffer le four pendant 5 minutes avant la cuisson au grill.



1. Placez les aliments sur une grille de grill dans une lèchefrite.
2. Appuyez sur **Broil (Gril)** une fois pour faire griller à haute température ou deux fois pour faire griller à faible température.
3. Appuyez sur **Start/OK (Commencer/OK)** pour démarrer le grill.
4. Laissez le four préchauffer pendant 5 minutes.
5. Placez la lèchefrite sur la grille désirée, puis fermez la porte du four.
6. Lorsqu'un côté des aliments est doré, retournez les aliments, fermez la porte du four et commencez la cuisson de l'autre côté.
7. Une fois la cuisson terminée, appuyez sur **Stop/Clear (Arrêt/suppression)**.

### REMARQUE

- Assurez-vous de fermer la porte avant de commencer la cuisson.
- Utilisez le réglage à basse température pour la volaille ou les pièces de viande épaisses afin d'éviter qu'elles ne soient trop grillées.
- En général, pour éviter de trop griller les aliments, appuyez sur **Broil (Gril)** pour passer de la température élevée à la température faible.
- Soyez prudent lorsque vous ouvrez la porte du four pour retourner les aliments. L'air qui s'échappe du four est très chaud.
- Pour plus d'information sur la température du grill, les réglages de la grille et les temps de cuisson de différents aliments, consultez la section « **Guide de cuisson au grill** » à la page 24.
- Utilisez la grille de grill pour obtenir de meilleurs résultats.

## Guide des recettes

### Guide de cuisson au grill

#### REMARQUE

- Cette indication n'est donnée qu'à titre de référence.
- Il est recommandé de préchauffer le four pendant 5 minutes avant la cuisson au grill.
- La taille, le poids, l'épaisseur, la température de départ et vos préférences en matière de cuisson détermineront le temps de cuisson.
- Ce guide est basé sur des viandes à la température du réfrigérateur.
- Si vous avez couvert la viande d'une feuille d'aluminium et si vous la laissez reposer sous couvert pendant 10 minutes après la cuisson, la température interne augmentera de 5 à 10 °F (3 à 6 °C).
- Utilisez la grille de grill pour obtenir de meilleurs résultats.

Aliment	Degré de cuisson	Taille	Épaisseur	Réglage du grill	Position de la grille	Temps de cuisson	
						Premier côté	Deuxième côté
Hamburgers	Moyen	9 galettes	1 po (2,5 cm)	Élevée	6	4'30" - 5'30"	3'30" - 4'30"
Steak de bœuf	Moyen	1 pièce	1 po (2,5 cm)	Élevée	5	8'00" - 10'00"	6'00" - 8'00"
Morceaux de poulet	Bien cuit	2 à 3 lb	¾ à 1 po (1,9 à 2,5 cm)	Faible	4	18'00" - 20'00"	11'00" - 13'00"
Filets de saumon	Bien cuit	3 ou 4 morceaux	½ à ¾ po (1,3 à 1,9 cm)	Élevée	5	6'00" - 7'00"	5'00" - 6'00"
Côtelettes de porc	Bien cuit	1 ou 2 morceaux	½ à ¾ po (1,3 à 1,9 cm)	Faible	4	12'00" - 14'00"	12'00" - 15'00"
Côtelettes d'agneau	Moyen	4 à 6 pièces	1 po (2,5 cm)	Élevée	5	5'00" - 6'00"	4'00" - 5'00"

#### MISE EN GARDE

Assurez-vous de fermer la porte après avoir retourné les aliments.

## Mode friture à l'air chaud

Cette fonction utilise l'air chaud pour rendre les aliments congelés ou frais plus croustillants et plus sains sans huile ou avec moins d'huile qu'avec les modes de convection normaux. Pour obtenir de meilleurs résultats, utilisez ce mode en mode four simple et placez le plateau pour friture à l'air chaud en position 3. La température peut être réglée entre 350 °F (177 °C) et 500 °F (260 °C). Il n'est pas nécessaire de préchauffer le four pour utiliser ce mode. Suivez les instructions de la recette ou de l'emballage pour régler la température, le temps de cuisson ou la quantité.

### Comment régler le four pour le mode de friture à l'air chaud.

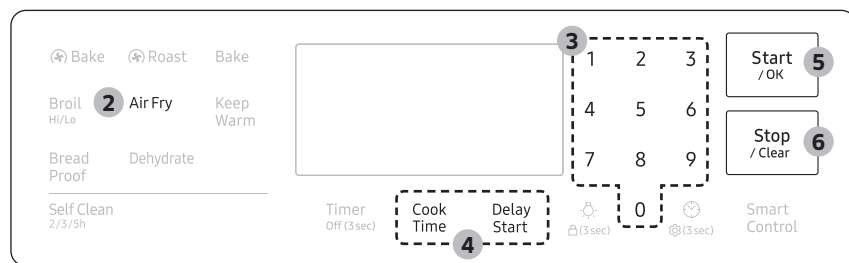

1. Placez la plaque à la position de grille 3.
2. Appuyez sur **Air Fry (Friteuse à air chaud)**.
3. Saisissez la température recommandée dans les instructions de cuisson de votre aliment en vous servant du pavé numérique.
4. Au besoin, réglez les fonctions Cook Time (Temps de cuisson) et Delay Start (Mode différé).
5. Appuyez sur **Start/OK (Commencer/OK)**.
6. Lorsque la cuisson est terminée, appuyez sur **Stop/Clear (Arrêt/suppression)** et retirez les aliments du four.

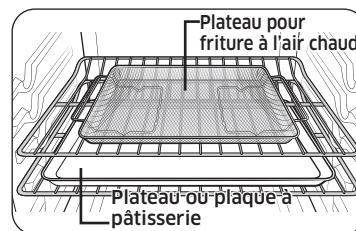

### Emplacement recommandé pour le plateau de friture à l'air chaud

#### REMARQUE

- Placez une plaque à pâtisserie ou un plateau sur la grille située sous le plateau pour friture à l'air chaud, afin de récupérer les égouttures. Cela aidera à réduire les éclaboussures et la fumée des aliments riches en matières grasses, comme les ailes de poulet.
  - Le mode de friture à l'air chaud est conçu pour cuire sur une seule grille du four. Placez les aliments à la position de grille 3 pour obtenir les meilleurs résultats.
  - Avant d'utiliser une plaque de cuisson, vérifiez la température maximale autorisée pour cette plaque.
  - Placez sous quelques feuilles de papier, comme du papier sulfurisé, pour absorber la graisse et réduire les éclaboussures et la fumée pendant la friture à l'air chaud.
  - Pour cuire des aliments frais ou faits maison, étalez l'huile sur une plus grande surface de façon plus uniforme, afin de rendre les aliments croustillants plus efficacement.
  - Le revêtement humide ou épais ne sera pas croustillant ou ne sera pas prêt à être utilisé avec la friture à l'air chaud.
- #### ⚠ MISE EN GARDE
- Les aliments riches en matières grasses, comme les ailes de poulet, le bacon, les saucisses et les cuisses de dinde, dégageront de la fumée lors de l'utilisation du mode de friture à l'air chaud.
  - Avant de commencer une friture à l'air chaud, allumez une hotte aspirante et réglez-la à un niveau de ventilation élevé.
  - Ouvrez une fenêtre dans votre cuisine si possible et assurez-vous que la cuisine est suffisamment ventilée.
  - Une fois que le four a refroidi, essuyez l'intérieur du four avant et après la cuisson par friture à l'air chaud.
  - Nettoyez régulièrement les filtres à graisse de la hotte aspirante pour éviter la fumée pendant la cuisson.
  - Évitez d'ouvrir la porte du four, sinon il sera difficile de maintenir la température du four, d'éviter la perte de chaleur et d'économiser de l'énergie.

# Four à gaz

## Guide du mode Friture à l'air chaud

### REMARQUE

- Le préchauffage n'est pas nécessaire.
- Placez le plateau pour friture à l'air chaud à la position 3.
- Il est recommandé d'utiliser de l'huile d'avocat.
- Placez une plaque à pâtisserie ou un plateau sur la grille située sous le plateau pour friture à l'air chaud, afin de récupérer les égouttures. Les éclaboussures et la fumée seront ainsi réduites.

Article	Quantité (oz)	Température (°F)	Temps (min)	Astuces
<b>Pommes de terre</b>				
Frites surgelées	30 à 35	425 °F (219 °C) à 450 °F (232 °C)	30 à 35	-
Frites surgelées, assaisonnées	25 à 30	425 °F (219 °C) à 450 °F (232 °C)	20 à 25	-
Tater Tots surgelés	40 à 45	450	20 à 25	-
Pommes de terre rissolées surgelées	25 à 30	450	20 à 25	-
Quartiers de pommes de terre surgelés	30 à 35	425 à 450	20 à 25	-
Frites maison	25 à 30	425	25 à 30	Pelez les pommes de terre et coupez-les en bâtonnets d'une épaisseur de 1/4 pouce. Faites tremper dans l'eau froide pendant 30 minutes. Badigeonnez avec 3 cuillères à soupe d'huile. Salez et poivrez au goût.
Quartiers de pommes de terre maison	25 à 30	450	30 à 35	Coupez-les en quartiers. Badigeonnez avec 3 cuillères à soupe d'huile. Salez et poivrez au goût.

Article	Quantité (oz)	Température (°F)	Temps (min)	Astuces
<b>Surgelé</b>				
Croquettes de poulet surgelées	24 à 28	400 à 425	18 à 23	-
Ailes de poulet surgelées	30 à 35	425	27 à 32	-
Rondelles d'oignon congelées	20 à 25	425	18 à 22	-
Bâtonnets de poisson congelés	20 à 25	425	18 à 22	-
Lanières de poulet surgelées	25 à 30	425 à 450	25 à 30	-
Churros surgelés	20 à 25	425	18 à 22	-
<b>Volaille</b>				
Pilons de poulet frais	35 à 45	425 à 450	33 à 38	Badigeonnez avec 3 cuillères à soupe d'huile. Salez et poivrez au goût.
Ailes de poulet fraîches	30 à 35	425 à 450	28 à 33	Les aliments frits à l'air chaud et riches en matières grasses peuvent faire de la fumée.

Article	Quantité (oz)	Température (°F)	Temps (min)	Astuces
Poitrines de poulet, panées	30 à 35	400 à 425	40 à 45	Trempez les blancs de poulet dans le mélange de farine. Fouettez l'œuf avec le lait. Trempez les poitrines enrobées de farine dans le mélange d'œufs. Placez-les dans la chapelure et remuez jusqu'à ce qu'elles soient bien enrobées. Salez et poivrez au goût. Badigeonnez avec 3 cuillères à soupe d'huile.
<b>Légumes</b>				
Asperges, panées	15 à 20	425	25 à 30	Trempez les légumes découpés dans le mélange de farine. Fouettez l'œuf avec le lait. Trempez les légumes enrobés de farine dans le mélange d'œufs. Placez-les dans la chapelure et remuez jusqu'à ce qu'elles soient bien enrobées. Salez et poivrez au goût. Badigeonnez avec 3 cuillères à soupe d'huile.
Aubergines, panées	20 à 25	425	25 à 30	
Champignons, panés	18 à 22	425	20 à 25	
Oignons, panés	18 à 22	425	25 à 30	
Choux-fleurs, panés	30 à 35	400 à 425	25 à 30	
Mélange de légumes, panés	30 à 35	400 à 425	25 à 30	

## Options de cuisson

### ⚠ MISE EN GARDE

Les aliments qui se gâtent facilement, tels que le lait, les œufs, le poisson, la volaille et la viande, doivent être refroidis au réfrigérateur avant d'être placés au four. Même réfrigérés, ils ne doivent pas attendre plus d'une heure avant le début de la cuisson et doivent être retirés rapidement une fois la cuisson terminée.

### Minuterie

Cette fonction vous offre une minuterie supplémentaire que vous pouvez utiliser pour programmer des tâches de cuisson, comme faire bouillir des œufs. Toutefois, elle ne permet pas de démarrer ou d'arrêter une opération de cuisson. Vous pouvez régler la minuterie de 1 minute à 9 heures et 59 minutes.

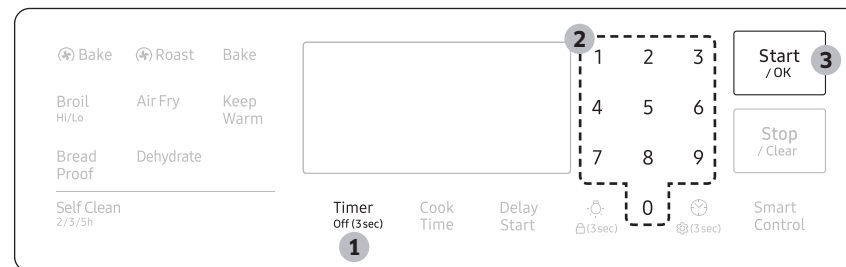

1. Appuyez sur **Timer Off (3sec) (Arrêt de la minuterie (3 secondes))**.
2. Saisissez l'heure souhaitée à l'aide du pavé numérique.
3. Lorsque vous avez terminé, appuyez sur **Start/OK (Commencer/OK)**.
4. Pour annuler les réglages de la minuterie, appuyez sur la touche **Timer Off (3sec) (Arrêt de la minuterie (3 secondes))** pendant 3 secondes.
5. Lorsque le temps programmé est écoulé, le four émet un signal sonore et affiche le message « End » (temps écoulé). Appuyez sur la touche **Timer Off (3sec) (Arrêt de la minuterie (3 secondes))** pour supprimer le message.

### 📖 REMARQUE

Pour modifier le temps de cuisson programmé, appuyez sur **Timer Off (3sec) (Arrêt de la minuterie (3 secondes))**, saisissez une durée différente, puis appuyez sur **Start/OK (Commencer/OK)**.

# Four à gaz

## Temps de cuisson

La cuisson minutée permet de régler le four pour faire cuire les aliments à une température déterminée pendant une durée déterminée. Le four s'éteint automatiquement à la fin de la cuisson.

**Mode :** Cuisson au four / Cuisson au four / Rôtissage / Friteuse à air chaud / Déshydratation



1. Appuyez sur le pavé correspondant au mode de cuisson désiré, par exemple **Convection Bake (Cuisson au four)**.
2. Au besoin, modifiez la température à l'aide du pavé numérique.
3. Appuyez sur **Cook Time (Temps de cuisson)**.
4. Réglez le temps de cuisson entre 1 minute et 9 heures 59 minutes (9:59) à l'aide du pavé numérique.
5. Appuyez sur **Start/OK (Commencer/OK)**. Le four s'allume automatiquement et commence le préchauffage. La température augmentera jusqu'à la température que vous avez réglée. Le four commence la cuisson pendant la durée que vous avez réglée.
6. Lorsque le préchauffage est terminé, placez le récipient contenant les aliments sur une grille, puis fermez la porte.
7. Lorsque le temps de cuisson est écoulé, le four s'arrête automatiquement et émet un signal sonore.

## REMARQUE

- Pour modifier le temps de cuisson programmé, appuyez sur **Cook Time (Temps de cuisson)**, saisissez une durée différente, puis appuyez sur **Start/OK (Commencer/OK)**.
- Au besoin, appuyez sur **Keep Warm (Maintien au chaud)** après avoir réglé le temps de cuisson. Ensuite, la fonction maintien au chaud se mettra en marche lorsque le temps de cuisson sera écoulé.

## Mode différé

La fonction Mode différé vous permet d'utiliser la minuterie pour démarrer et arrêter automatiquement un autre programme de cuisson. Vous pouvez régler le mode différé de manière à reporter d'un maximum de 12 heures le démarrage automatique d'une opération de cuisson que vous avez sélectionnée.

**Mode :** Cuisson au four / Cuisson au four / Rôtissage / Friteuse à air chaud / Déshydratation / Autonettoyage

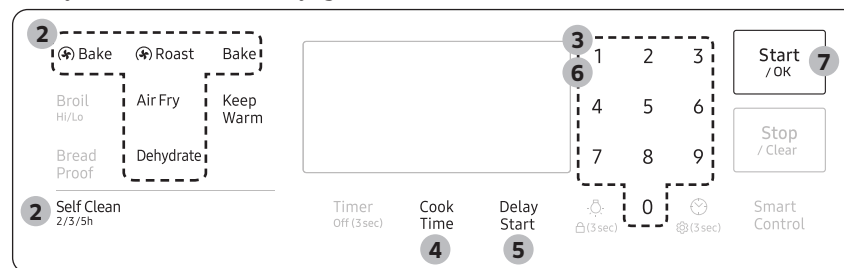

1. Placez le récipient qui contient les aliments sur une grille, puis fermez la porte.
2. Appuyez sur le pavé correspondant au mode de cuisson désiré, par exemple **Convection Bake (Cuisson au four)**.
3. Au besoin, modifiez la température à l'aide du pavé numérique.
4. Au besoin, appuyez sur **Cook Time (Temps de cuisson)** et réglez le temps de cuisson (consultez « **Temps de cuisson** » à la page précédente).
5. Appuyez sur **Delay Start (Mode différé)** pour modifier les données de temps (AM/PM).
6. Réglez l'heure de début à l'aide du pavé numérique.
7. Appuyez sur **Start/OK (Commencer/OK)**.
8. Le four commence la cuisson à l'heure programmée et s'éteint automatiquement lorsque la cuisson est terminée.

## REMARQUE

Pour modifier l'heure de début, appuyez sur **Delay Start (Mode différé)**, saisissez une nouvelle heure de début, puis appuyez sur **Start/OK (Commencer/OK)**.

## Fonctions spéciales

### Maintien au chaud

Garde les aliments cuits au chaud à basse température pendant un maximum de 3 heures.

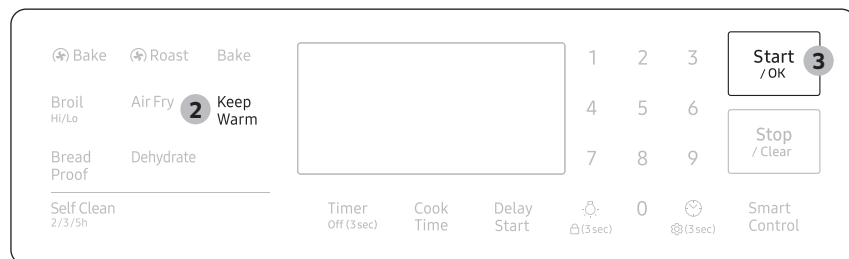

1. Placez le récipient qui contient les aliments sur une grille, puis fermez la porte.
2. Appuyez sur **Keep Warm (Maintien au chaud)**.
3. Appuyez sur **Start/OK (Commencer/OK)**. Le four chauffe jusqu'à 175 °F (80 °C).

### REMARQUE

- Vous pouvez arrêter la fonction réchaud à tout moment en appuyant sur **Stop/Clear (Arrêt/suppression)**.
- Pour régler la fonction réchaud pendant une cuisson minutée, appuyez sur **Keep Warm (Maintien au chaud)** en mode de cuisson minutée. Une fois la cuisson minutée terminée, le four abaisse la température à la valeur de réchaud par défaut et maintient cette température jusqu'à ce que la période de réchaud soit terminée ou annulée.

### Levage du pain

Le mode Levage du pain fournit automatiquement la température optimale pour le processus de levage du pain. Par conséquent, il n'y a pas de réglage de température.

Si vous appuyez sur Bread Proof (Levage du pain) lorsque la température du four est supérieure à 100 °F, l'écran affiche Hot (chaud). Étant donné que cette fonction donne des résultats optimaux lorsqu'elle est lancée pendant que le four est froid, nous vous recommandons d'attendre que le four ait refroidi et que l'indication Hot (chaud) disparaisse.

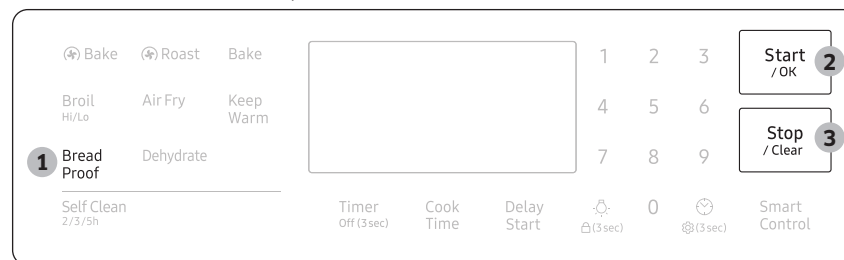

1. Appuyez sur **Bread Proof (Levage du pain)**.
2. Appuyez sur **Start/OK (Commencer/OK)**.
3. Appuyez sur **Stop/Clear (Arrêt/suppression)** à n'importe quel moment pour désactiver le mode Levage du pain.

### REMARQUE

Utilisez la position 2 ou 3 de la grille pour faire lever le pain.

### MISE EN GARDE

- Ne pas utiliser le mode Levage du pain lorsque la température du four est supérieure à 125 °F (52 °C). Si la température est supérieure à 125 °F (52 °C), ce mode ne permettra pas de réchauffer le four à la température optimale. Attendez que le four refroidisse.
- N'utilisez pas le mode Levage du pain pour réchauffer des aliments. La température de levage du pain n'est pas assez élevée pour maintenir les aliments au chaud.
- Placez la pâte dans un récipient résistant à la chaleur à la position 2 ou 3 de la grille et couvrez-la d'un linge ou d'une pellicule plastique. Vous devrez peut-être ancrer la pellicule plastique sous le récipient pour éviter que le four souffle la pellicule et découvre la pâte.
- Pour éviter de faire baisser la température et de prolonger le temps de levage, n'ouvrez pas la porte du four.

# Four à gaz

## Déshydratation

La déshydratation permet de sécher les aliments ou d'éliminer l'humidité des aliments par circulation de chaleur. Après avoir séché les aliments, conservez-les dans un endroit frais et sec. Pour les fruits, le fait d'ajouter du jus de citron ou d'ananas ou de saupoudrer du sucre sur les fruits permet à ces derniers de conserver leur goût sucré.



1. Appuyez sur **Dehydrate (Déshydratation)**. La température par défaut est de 150 °F.
2. Saisissez la température souhaitée sur le pavé numérique (de 100 °F à 225 °F).
3. Appuyez sur **Start/OK (Commencer/OK)**.

## Températures de déshydratation recommandées

Catégorie	Position de la grille	Plage de température (°F)
Légumes ou fruits	3 ou 4	100 à 150
Viande	3 ou 4	145 à 175

## REMARQUE

- Le temps de séchage dépend de la quantité d'humidité à l'intérieur des aliments, de la taille des aliments et de l'humidité dans l'air.
- Il n'est pas nécessaire de préchauffer le four.

## L'option Sabbath



(pour utilisation pendant le Sabbath et les fêtes juives)

Utilisez cette option pour la cuisson lors du Sabbath et des fêtes juives uniquement. Pour plus d'informations, consultez le site Internet <http://www.star-k.org>

## Avec l'option Sabbath

- La température du four peut être augmentée ou diminuée après avoir réglé cette option.
- L'écran ne change pas et le four n'émet pas de signal sonore lorsque vous modifiez la température.
- Une fois le four correctement réglé pour la cuisson avec l'option Sabbath activée, le four reste allumé en continu jusqu'à ce que la fonction Sabbath soit annulée. Cette fonction annule la fonction d'économie d'énergie de 12 heures préprogrammée en usine.
- Si l'éclairage du four est nécessaire pendant le Sabbath, appuyez sur avant d'activer la fonction Sabbath. Une fois l'éclairage du four allumé et l'option Sabbath activée, l'éclairage du four reste allumé jusqu'à ce que l'option Sabbath soit désactivée.
- Si vous souhaitez que l'éclairage du four soit éteint, pensez à l'éteindre avant d'activer l'option Sabbath.
- N'utilisez pas la table de cuisson lorsque l'option Sabbath est activée.

## Pour activer l'option Sabbath

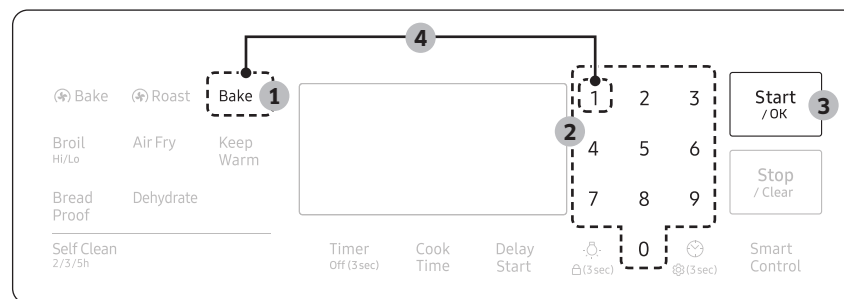

1. Appuyez sur **Bake (Cuisson au four)**.
2. Saisissez la température souhaitée à l'aide du pavé numérique. La température par défaut est de 350 °F (177 °C).

- Appuyez sur **Start/OK (Commencer/OK)**. La température affichée change lorsque la température du four atteint 175 °F (80 °C).
- Appuyez sur **Bake (Cuisson au four)** et sur le **Number 1** simultanément pendant 3 secondes pour faire afficher « SAB ». Lorsque « SAB » apparaît, la commande du four n'émet plus de signal sonore et n'affiche plus d'autres changements.

#### REMARQUE

- Vous pouvez modifier la température du four après le début de la cuisson, mais l'affichage ne changera pas et aucun signal sonore ne sera émis. Après avoir modifié la température, il faut attendre 15 secondes pour que le four enregistre la modification.
- Vous pouvez éteindre le four à tout moment en appuyant sur **Stop/Clear (Arrêt/suppression)**. Toutefois, cela ne désactive pas l'option Sabbath.
- Pour désactiver l'option Sabbath, appuyez sur **Bake (Cuisson au four)** et sur le **Number 1** simultanément pendant 3 secondes.
- Vous pourriez régler le temps de cuisson avant d'activer l'option Sabbath.
- Après une coupure de courant, le four ne se remet pas automatiquement en marche. Le libellé « SAB » s'affichera sur le panneau de commande, mais le four ne se rallumera pas. Les aliments peuvent être retirés du four en toute sécurité, mais vous ne devez pas éteindre l'option Sabbath et remettre le four en marche avant la fin du sabbat ou des fêtes.
- Après l'observation du Sabbath, désactivez l'option Sabbath en appuyant simultanément sur **Bake (Cuisson au four)** et sur le **Number 1** pendant au moins 3 secondes.

#### MISE EN GARDE

- N'essayez pas d'activer d'autres fonctions que la cuisson au four lorsque l'option Sabbath est activée. Seuls les tampons suivants fonctionneront correctement : **Number Pads**, **Cuisson au four**, four **Start/OK (Commencer/OK)**, et four **Stop/Clear (Arrêt/suppression)**.
- N'ouvrez pas la porte du four et ne modifiez pas la température du four pendant environ 30 minutes après avoir activé l'option Sabbath. Laissez le four atteindre la température de consigne. Le ventilateur du four fonctionne uniquement lorsque la température du four augmente.

#### Verrouillage du four

Verrouillez le panneau de commande et la porte pour éviter des manœuvres accidentelles ou le basculement de l'appareil. La fonction de verrouillage permet d'empêcher les enfants et les animaux domestiques de faire fonctionner le four par inadvertance.



Appuyez sur  pendant 3 secondes pour verrouiller ou déverrouiller à la fois le tableau de commande et la porte. Lorsque le verrouillage du four est activé, le panneau du four ne fonctionne pas et la porte du four est verrouillée et ne peut pas être ouverte.



# Four à gaz

## Modification des réglages

Appuyez sur  pendant 3 secondes pour modifier les différents réglages de la cuisinière selon vos préférences. Le menu des paramètres est accessible seulement lorsque le four est éteint.

	Réglage	Description
-	Mode Démonstrateur	Utilisé par les détaillants à des fins d'affichage uniquement.
1	Réglage de la température	Étalonne à nouveau la température du four.
2	Unité de température (°F/°C)	Règle la commande du four pour afficher les températures en degrés Fahrenheit ou Celsius.
3	Conversion automatique	Cette fonction convertit automatiquement les températures pour la cuisson classique en températures pour la cuisson par convection.
4	Format de l'heure (12 h/24 h)	Règle l'horloge pour qu'elle affiche l'heure au format 12 heures ou 24 heures.
5	Économie d'énergie	Éteint automatiquement le four 12 heures après le début de la cuisson au four ou 3 heures après le début de la cuisson au gril.
6	Son	Active ou désactive le signal sonore (bip) du four.
7	Wi-Fi activé/désactivé	Active ou désactive le mode Wi-Fi.

## Mode Démonstrateur

Utilisé par les détaillants à des fins d'affichage uniquement. Dans ce mode, l'élément chauffant ne fonctionne pas.



1. Appuyez sur .
2. Réglez l'heure à 12:34.
3. Appuyez sur **Start/OK (Commencer/OK)** pour enregistrer la modification.
4. Appuyez simultanément sur les touches **7** et **Broil (gril)** pendant 5 secondes.

## Réglage de la température

La température du four a été étalonnée en usine. Lors de la première utilisation du four, respectez les durées et les températures de cuisson recommandées dans les recettes. Si le four semble trop chaud ou trop froid, vous pouvez ré-étalonner la température du four. Avant de ré-étalonner les réglages, testez une recette en utilisant un réglage de température supérieur ou inférieur au réglage recommandé. Les résultats de la cuisson devraient vous aider à choisir l'ampleur du réglage nécessaire. La température du four peut être réglée à plus ou moins 35 °F (19 °C).

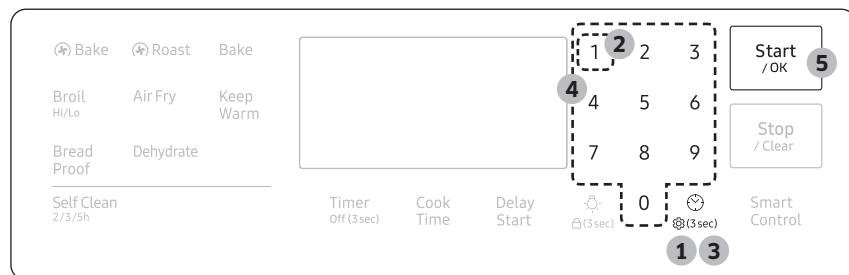

1. Appuyez sur pendant 3 secondes.
2. Appuyez sur **1** pour entrer le réglage de la température.
3. Appuyez sur le pavé pour sélectionner une température plus élevée (+) ou plus basse (-).
4. Saisissez et réglez la valeur de la température (de 0 à 35) à l'aide du pavé numérique.
5. Appuyez sur **Start/OK (Commencer/OK)** pour enregistrer la modification.

### REMARQUE

Ce réglage ne touche pas la température de cuisson au gril ou d'autonettoyage et reste en mémoire après une coupure de courant.

## Unité de température (°F/°C)

Règle la commande du four pour afficher les températures en degrés Fahrenheit ou Celsius. La valeur par défaut est Fahrenheit.

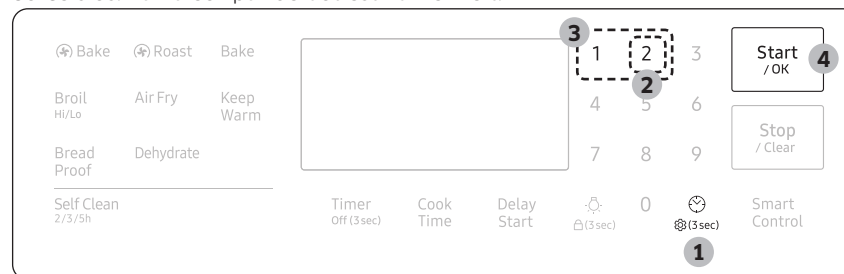

1. Appuyez sur pendant 3 secondes.
2. Appuyez sur **2** pour choisir l'unité de mesure de la température.
3. Appuyez sur **1** ou sur **2** pour modifier l'unité de mesure de la température. (1 pour Fahrenheit, 2 pour Celsius)
4. Appuyez sur **Start/OK (Commencer/OK)** pour enregistrer la modification.

## Conversion automatique

Cette fonction convertit automatiquement les températures pour la cuisson classique en températures pour la cuisson par convection. Par exemple, si vous saisissez une température de recette classique de 350 °F (177 °C) et que vous appuyez sur **Start/OK (Commencer/OK)**, le four affiche la température convertie de 325 °F (163 °C).



1. Appuyez sur pendant 3 secondes.
2. Appuyez sur **3** pour choisir la fonction de conversion automatique.
3. Appuyez sur **1** ou sur **2** pour activer ou désactiver la fonction de conversion automatique. (1 pour activer, 2 pour désactiver)
4. Appuyez sur **Start/OK (Commencer/OK)** pour enregistrer la modification.

# Four à gaz

## Format de l'heure

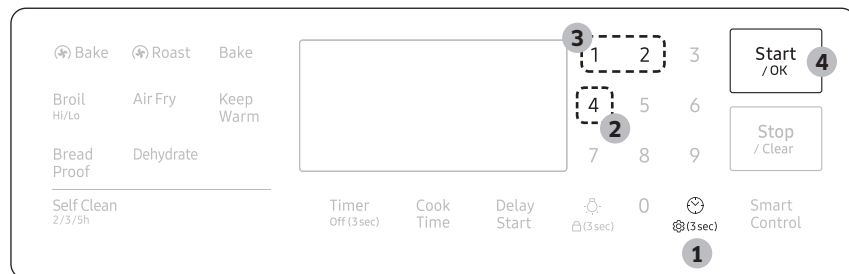

1. Appuyez sur pendant 3 secondes.
2. Appuyez sur **4** pour entrer le format de l'heure.
3. Appuyez sur **1** ou sur **2** pour modifier le format de l'heure. (1 pour 12 h, 2 pour 24 h)
4. Appuyez sur **Start/OK (Commencer/OK)** pour enregistrer la modification.

## Économie d'énergie

Cette fonction éteint automatiquement le four 12 heures après le début de la cuisson au four ou 3 heures après le début de la cuisson au gril.

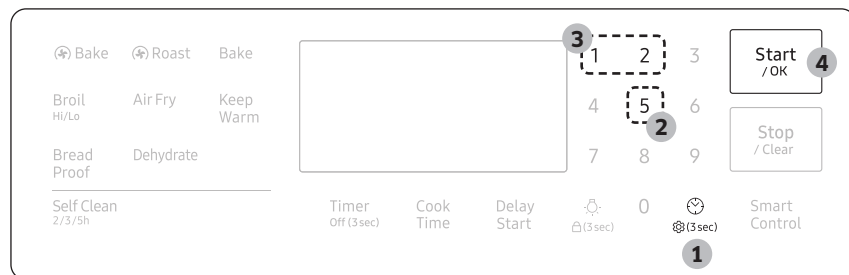

1. Appuyez sur pendant 3 secondes.
2. Appuyez sur **5** pour choisir la fonction d'économie d'énergie.
3. Appuyez sur **1** ou sur **2** pour activer ou désactiver la fonction d'économie d'énergie. (1 pour activer [12Hr], 2 pour désactiver [-Hr])
4. Appuyez sur **Start/OK (Commencer/OK)** pour enregistrer la modification.

## Son

Active ou désactive la sourdine de la cuisinière.



1. Appuyez sur pendant 3 secondes.
2. Appuyez sur **6** pour choisir la fonction Son.
3. Appuyez sur **1** ou **2** pour activer ou désactiver le son. (1 pour activer, 2 pour désactiver)
4. Appuyez sur **Start/OK (Commencer/OK)** pour enregistrer la modification.

## Wi-Fi activé/désactivé



1. Appuyez sur pendant 3 secondes.
2. Appuyez sur **7** pour choisir la fonction Wi-Fi.
3. Appuyez sur **1** ou **2** pour activer ou désactiver la fonction Wi-Fi. (1 pour activer, 2 pour désactiver)
4. Appuyez sur **Start/OK (Commencer/OK)** pour enregistrer la modification.

## Commande intelligente

Avant d'utiliser la fonction de commande intelligente, activez le mode Wi-Fi (consultez la page 34).

### Comment connecter le four

1. Téléchargez et ouvrez l'application SmartThings sur votre appareil intelligent.
2. Suivez les instructions à l'écran de l'application pour connecter votre cuisinière.
3. Lorsque le processus est terminé, l'icône de connexion  sur votre cuisinière s'affiche et l'application confirme que vous êtes connecté.
4. Si l'icône de connexion ne s'allume pas, suivez les instructions de l'application pour vous reconnecter.

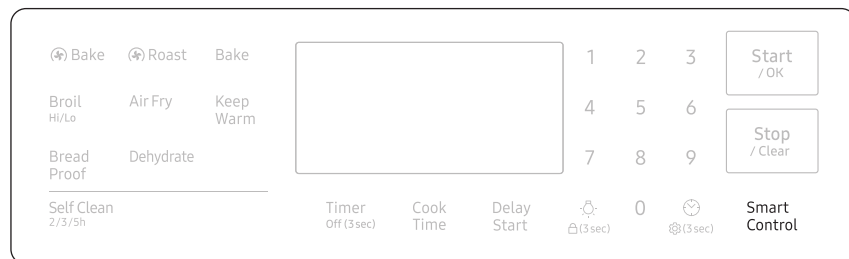



### Pour commander le four à distance

1. Appuyez sur **Smart Control (Commande intelligente)**.  apparaît sur l'écran. Le four peut maintenant être commandé à distance au moyen d'un appareil connecté.
2. Sélectionnez l'icône de four dans l'application SmartThings pour ouvrir l'application de commande du four. Lorsque l'application est connectée au four, vous pouvez exécuter les fonctions suivantes à partir de l'application :

Commande à distance du four à l'aide de l'application SmartThings	
Surveillance du four et de la surface de cuisson	<ul style="list-style-type: none"><li>• Vérifiez l'état du four.</li><li>• Surveillez l'état de marche/arrêt de chaque brûleur de la cuisinière.</li></ul>
Commande à distance du four	<ul style="list-style-type: none"><li>• Régler ou ajuster à distance les paramètres du four.</li></ul>
Ma cuisson	<ul style="list-style-type: none"><li>• Éteindre le four à distance.</li><li>• Une fois la cuisson commencée, modifiez la durée et la température de cuisson réglées à distance.</li></ul>
Vérification des erreurs	<ul style="list-style-type: none"><li>• Reconnaître automatiquement les erreurs.</li></ul>
Sonde de température	<ul style="list-style-type: none"><li>• Contrôlez la température actuelle et réinitialisez le réglage de la sonde. (Modèles offerts uniquement.)</li></ul>
<ul style="list-style-type: none"><li>• Si  ne s'affiche pas à l'écran, vous pouvez quand même surveiller l'état du four et de la surface de cuisson, ainsi qu'éteindre le four.</li></ul>	

### REMARQUE

- L'ouverture de la porte du four ou un appui sur la touche **Smart Control (Commande intelligente)** efface  de l'écran et empêche le fonctionnement de la plupart des fonctions à distance.
- Lorsque la cuisson au four est terminée ou annulée, le libellé  s'efface de l'écran.
- Pour des raisons de sécurité, vous ne pouvez pas allumer le four à distance.
- Pour des raisons de sécurité, vous devez indiquer le temps de cuisson pour activer la commande à distance.
- Le four continue de fonctionner même si la connexion Wi-Fi est perdue.
- La fonction **Smart Control (Commande intelligente)** ne fonctionnera pas correctement si la connexion Wi-Fi est instable.
- Consultez le manuel de l'application SmartThings pour en savoir plus.

# Four à gaz

## Commande vocale

Pour utiliser la fonction de commande vocale de la cuisinière, vous devez disposer des applications Bixby, Amazon Alexa ou Assistant Google sur votre téléphone mobile.

Consultez le tableau ci-dessous pour voir toutes les fonctions offertes.

### Bixby

- Bixby est le nom de la solution d'intelligence artificielle de Samsung qui permet de commander le produit par la voix.
- Pour utiliser la fonction de reconnaissance vocale, vous devez connecter l'application SmartThings et le produit sur votre téléphone intelligent.
- Dans le cas des modèles qui ne reconnaissent pas directement la saisie vocale du produit après la connexion à l'application, certaines fonctions peuvent toujours être commandées par Bixby sur les téléphones intelligents Samsung.
- Application SmartThings → Assistant vocal → Bixby. Reportez-vous aux énoncés Bixby sur l'appareil.

### Amazon Alexa et Google Assistant

Les appareils électroménagers intelligents de Samsung sont compatibles avec SmartThings dans Alexa et avec les actions dans l'Assistant Google.

### Guide d'installation

Voici la manière de connecter un compte SmartThings à Amazon Alexa ou à l'Assistant Google. Les applications SmartThings et Alexa (ou Assistant Google) doivent être installées sur votre téléphone.

1. Configurez les appareils pris en charge par SmartThings.
2. Une fois les appareils configurés, appuyez sur « **Voice assistant (Assistant vocal)** » et connectez votre compte Samsung à Amazon Alexa.
3. Vérifiez que les appareils sont visibles sur l'application Amazon Alexa. Si tel est le cas, la connexion au compte est ainsi terminée. (Vérifiez que les appareils sont visibles et définissez l'emplacement (maison et pièce) des appareils dans l'application Google home. La connexion au compte est ainsi terminée).

### REMARQUE

Les spécifications Allumer/Éteindre des commandes intelligentes sont les mêmes que celles indiquées dans l'application SmartThings.

# Entretien



## Nettoyage

### MISE EN GARDE

Portez des gants pendant le nettoyage.

### Tableau de commande

Commencez par verrouiller le panneau de commande pour éviter des manœuvres accidentelles et/ou le basculement de l'appareil.

1. Appuyez sur  pendant 3 secondes pour verrouiller à la fois le tableau de commande et la porte.
2. Nettoyez le panneau de commande à l'aide d'un chiffon doux imbibé d'eau claire, d'eau savonneuse tiède ou de nettoyant pour vitres. Ne vaporisez pas de nettoyants directement sur le panneau de commande.
3. Lorsque vous avez terminé, appuyez de nouveau sur  pendant 3 secondes.

### AVERTISSEMENT

- Avant de procéder au nettoyage, assurez-vous que le panneau de commande est éteint et que toutes les surfaces de la cuisinière sont froides. À défaut, vous risquez de vous brûler.
- Si la cuisinière a été éloignée du mur, assurez-vous que le dispositif anti-basculement est correctement réinstallé lorsque la cuisinière est remise en place. Dans le cas contraire, la cuisinière risque de basculer et de provoquer des blessures.
- N'utilisez pas de laine d'acier ni de produits de nettoyage abrasifs de quelque nature que ce soit. Ils risquent de rayer ou d'endommager la surface.

### Surface en acier inoxydable

1. Retirez les déversements, les taches et les taches de graisse à l'aide d'un chiffon doux et humide.
2. Appliquez un nettoyant pour acier inoxydable approuvé sur un chiffon ou une serviette en papier.
3. Nettoyez une petite surface à la fois, en frottant dans le sens du grain de l'acier inoxydable, le cas échéant.
4. Lorsque vous avez terminé, séchez la surface à l'aide d'un chiffon doux et sec.
5. Répétez les étapes 2 à 4 autant de fois que nécessaire.

### MISE EN GARDE

- Ne pas utiliser de tampon en laine d'acier ou de nettoyant abrasif sur les surfaces en acier inoxydable. Elle rayerait la surface.
- Ne vaporisez aucun type de nettoyant dans les orifices du collecteur. Le système d'allumage se trouve dans ces trous et doit être protégé de l'humidité.

## Grilles

Pour maintenir les grilles propres, retirez-les de la cavité et trempez-les dans de l'eau tiède savonneuse. Ensuite, enlevez la saleté des grilles à l'aide d'un tampon à récurer en plastique. Si les grilles ne coulisseront pas en douceur après le nettoyage, frottez les guides des rails latéraux avec du papier ciré ou un chiffon imbibé de quelques gouttes d'huile de cuisson. Les grilles pourront ainsi glisser plus facilement sur leurs rails.

### REMARQUE

- Ne mettez pas les grilles au lave-vaisselle.
- Si une grille ne coulisse pas en douceur, appliquez quelques gouttes d'huile de cuisson sur les guides de la grille du four.
- Si une grille devient trop difficile à faire coulisser, lubrifiez-la à l'aide d'un lubrifiant au graphite.
- Pour acheter du lubrifiant au graphite, contactez-nous au 1-800-SAMSUNG (726-7864).
- Pour les achats en ligne, consultez le site <http://www.samsungparts.com/Default.aspx> et recherchez la pièce DG81-01629A.

### MISE EN GARDE

- Ne laissez pas les grilles dans le four pendant le cycle d'autonettoyage. La chaleur extrême générée par ce cycle peut décoller de façon permanente le revêtement des grilles et faire en sorte qu'il soit difficile de déplacer les grilles sur les glissières.
- Ne vaporisez pas d'huile de cuisson ou de lubrifiant directement sur les grilles.

## Plateau pour friture à l'air chaud

Pour maintenir le plateau pour friture à l'air chaud, retirez-le de la cavité et faites-le tremper dans de l'eau tiède savonneuse. Ensuite, enlevez la saleté du plateau pour friture à l'air chaud à l'aide d'un tampon à récurer en plastique.

### REMARQUE

Le plateau pour friture à l'air chaud peut être mis au lave-vaisselle.

### MISE EN GARDE

Ne laissez pas le plateau pour friture à l'air chaud dans le four pendant le cycle d'autonettoyage. La chaleur extrême générée par ce cycle peut décoller de façon permanente le revêtement de friture à l'air chaud. Sa couleur deviendra légèrement bleue et son aspect sera terne.

## Four

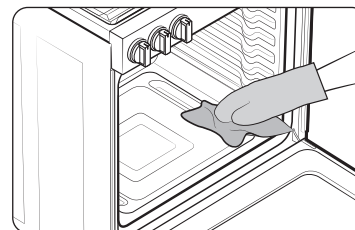

Portez des gants pendant le nettoyage.

## Porte

Ne retirez pas le joint intérieur de la porte du four lors du nettoyage.

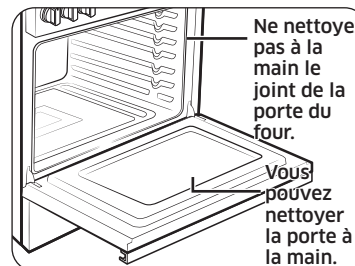

- Utilisez de l'eau et du savon pour nettoyer à fond le dessus, les côtés et l'avant de la porte du four. Rincez bien. Vous pouvez utiliser un nettoyant pour vitres sur la vitre extérieure de la porte du four.

Ne PLONGEZ PAS la porte dans l'eau.

**NE VAPORISEZ PAS d'eau ou de nettoyant pour vitres et ne les laissez pas pénétrer dans les orifices de la porte.**

N'utilisez PAS de nettoyant pour four, de poudre nettoyante ou de produit de nettoyage abrasif sur l'extérieur de la porte du four.

- **NE NETTOYEZ PAS le joint de la porte du four.**

Le joint de la porte du four est constitué d'un matériau tissé qui est essentiel pour assurer une bonne étanchéité. Veillez à ne pas frotter, endommager ou retirer ce joint.

## Côté intérieur de la porte

- **Surface intérieure** : Nettoyez manuellement le côté intérieur de la porte à l'aide d'un tampon à récurer en plastique avec du savon, puis essuyez avec un chiffon sec. Prenez soin de ne pas mouiller le joint d'étanchéité ou de laisser l'humidité pénétrer dans la porte.
- **Vitre intérieure** : La paroi intérieure en verre est nettoyée automatiquement pendant le cycle d'autonettoyage.

# Entretien

## Côté extérieur de la porte

- **Surface extérieure** : Suivez les instructions de nettoyage de la surface en acier inoxydable détaillées dans la section précédente.
- **Verre extérieur** : Nettoyez la vitre externe à l'aide d'un nettoyant pour vitres ou d'eau savonneuse. Rincez et séchez soigneusement. Prenez soin de ne pas mouiller le joint d'étanchéité ou de laisser l'humidité pénétrer dans la porte.

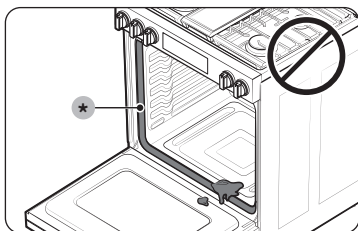

### ⚠ MISE EN GARDE

Ne laissez pas l'humidité pénétrer dans la porte ou entrer en contact avec le joint de la porte. L'humidité peut réduire les performances du joint.

## Poignée du tiroir

Éliminez la poussière à l'aide d'une brosse douce ou d'un chiffon doux imbibé d'eau.

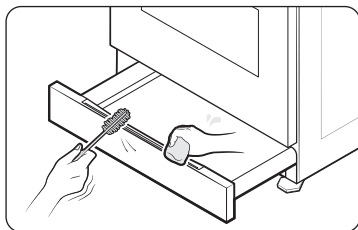

### ⚠ MISE EN GARDE

- N'utilisez pas de détergents alcalins, d'acide sulfurique, d'acide chlorhydrique, de solvants organiques ou de désinfectants.
  - La surface risquerait d'être endommagée.

## Commandes du brûleur

Assurez-vous que tous les boutons des brûleurs de surface sont à la position Arrêt.

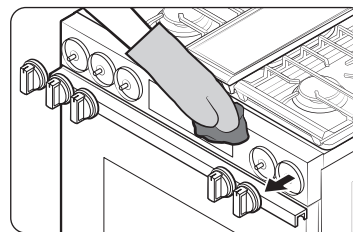

1. Retirez les tiges des boutons des vannes de contrôle.
2. Nettoyez les boutons dans de l'eau chaude savonneuse. Ensuite, rincez-les et séchez-les soigneusement.
3. Nettoyez les surfaces en acier inoxydable à l'aide d'un nettoyant pour acier inoxydable.
4. Remettez les boutons sur les tiges des vannes de contrôle.

### ⚠ MISE EN GARDE

- Ne nettoyez pas les boutons de commande dans un lave-vaisselle.
- Ne vaporisez pas de nettoyants directement sur le panneau de commande. L'humidité qui pénètre dans les circuits électriques peut provoquer un choc électrique ou endommager le produit.

## Surface de la table de cuisson

La surface de la table de cuisson en porcelaine émaillée doit rester propre. Nous vous conseillons de nettoyer immédiatement les aliments renversés.

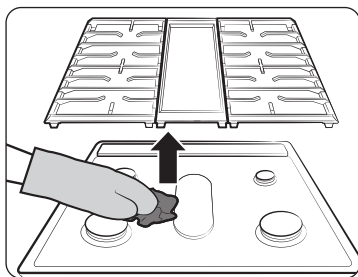

1. Éteignez tous les brûleurs de surface.
2. Attendez que toutes les grilles de brûleur et le grill aient refroidi, puis retirez-les.
3. Nettoyez la surface de la table de cuisson à l'aide d'un chiffon doux. Si les déversements de nourriture s'écoulent dans les interstices des composants du brûleur, retirez le chapeau et la tête du brûleur, puis essuyez les déversements.
4. Une fois le nettoyage terminé, remettez les éléments du brûleur en place, puis remettez les grilles de brûleur et le grill en place.

### ⚠ MISE EN GARDE

- N'utilisez pas de tampon en laine d'acier ou de nettoyant abrasif, qui peuvent rayer ou endommager la surface émaillée.
- Ne retirez pas la surface de la table de cuisson pour la nettoyer. Les conduites de gaz menant aux collecteurs des brûleurs peuvent être endommagées, entraînant un incendie ou un dysfonctionnement du système.
- Lors du nettoyage, ne versez pas d'eau dans le puits de la table de cuisson. L'eau pourrait s'infiltrer dans les systèmes électriques et de gaz de la cuisinière, ce qui créerait un risque de choc électrique ou un taux élevé de monoxyde de carbone, en raison de la corrosion des vannes ou des orifices de gaz.
- Gardez les conduits de ventilation du four dégagés. Nettoyez régulièrement les orifices de ventilation pour éviter l'accumulation de graisse.

## Grilles de brûleurs et composants

Éteignez tous les brûleurs de surface et assurez-vous qu'ils ont tous refroidi.

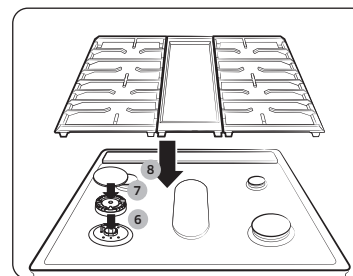
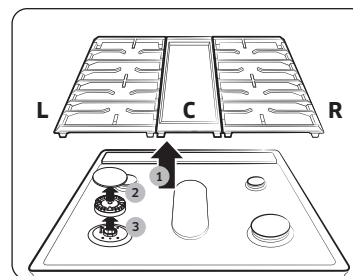

1. Retirez le grill du brûleur central (C) après les deux grilles latérales (G/D).
2. Retirez les chapeaux de brûleurs des têtes de brûleurs.
3. Retirez les têtes de brûleur des collecteurs de vannes pour révéler les électrodes de démarrage.
4. Nettoyez les grilles, le grill et les composants de brûleurs amovibles dans de l'eau chaude savonneuse. N'utilisez pas de tampons en laine d'acier ou de nettoyants abrasifs.
5. Rincez et séchez entièrement les grilles, le grill et les composants du brûleur.
6. Remettez les têtes de brûleurs en place sur les vannes du collecteur. Veillez à ce qu'une électrode de démarrage soit insérée dans le trou de chaque tête de brûleur.

### 📖 REMARQUE

Consultez à la page suivante les instructions détaillées pour réassembler les composants du brûleur.

7. Remettez les capuchons des brûleurs en place sur les têtes des brûleurs. Pour garantir le bon fonctionnement de l'appareil en toute sécurité, assurez-vous que les chapeaux des brûleurs reposent à plat sur les têtes des brûleurs.
8. Réinstallez les grilles de brûleur et le grill dans leurs positions respectives.
9. Allumez chaque brûleur et vérifiez qu'il fonctionne correctement. Après avoir vérifié qu'un brûleur fonctionne correctement, éteignez-le.



# Entretien

## REMARQUE

- Après le nettoyage, vérifiez que les orifices des brûleurs ne sont pas obstrués.
- Éliminez l'excédent d'eau en secouant le composant, puis laissez les têtes et les chapeaux de brûleurs sécher complètement. Placer le brûleur central à l'envers facilite l'écoulement de l'eau.
- Ne lavez aucun composant du brûleur au lave-vaisselle.

## MISE EN GARDE

- Les électrodes de démarrage ne sont pas amovibles. N'essayez pas de les retirer par la force.
- Pour éviter les ébréchures, ne cognez pas les grilles et les chapeaux les uns contre les autres ou contre des surfaces dures telles que des ustensiles de cuisine en fonte.
- La tête du brûleur peut être obstruée par de la nourriture ou de la poussière. Nettoyez la tête si elle semble obstruée. Si vous nettoyez la tête à l'eau, ne la remontez que lorsqu'elle est complètement sèche. Si la tête est humide, cela pourrait empêcher les brûleurs de s'allumer.
- Pour éviter de faire tomber les grilles, veillez à d'abord retirer les deux grilles latérales.
- N'essayez pas d'enlever le chapeau du brûleur central ovale de la tête.

## Guide de réinstallation des brûleurs

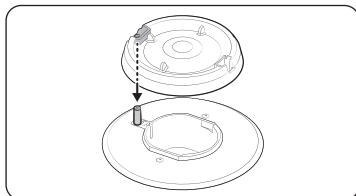

### Tête de brûleur ronde

1. Placez la tête du brûleur de manière à ce que l'ouverture pour l'électrode s'aligne avec l'électrode.
2. Installez la tête du brûleur de manière à ce que l'électrode traverse l'ouverture prévue à cet effet. Veillez à ce que la tête du brûleur soit bien à plat sur la cuisinière.

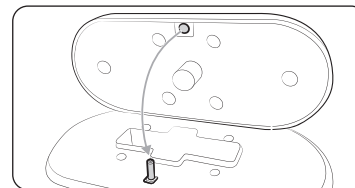
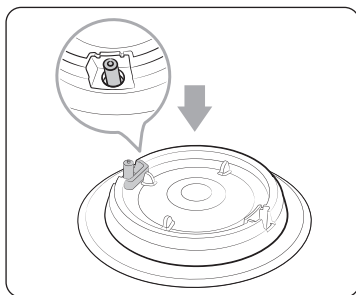

### Brûleur ovale

1. Placez la tête du brûleur de manière à ce que l'ouverture pour l'électrode s'aligne avec l'électrode.
2. Installez la tête du brûleur de manière à ce que l'électrode traverse l'ouverture prévue à cet effet. Veillez à ce que la tête du brûleur soit bien à plat sur la cuisinière.

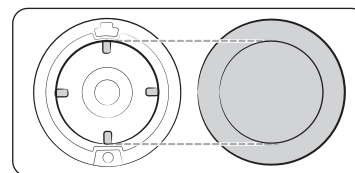
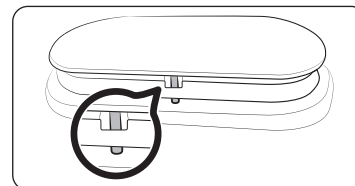

### Chapeau de brûleur

Faites correspondre les chapeaux des brûleurs aux brûleurs par taille, puis réinstallez les capuchons sur les têtes des brûleurs.

## MISE EN GARDE

Assurez-vous que chaque capuchon est réinstallé sur la tête de brûleur correspondante, qu'il est centré sur la tête de brûleur et qu'il est bien disposé à plat.

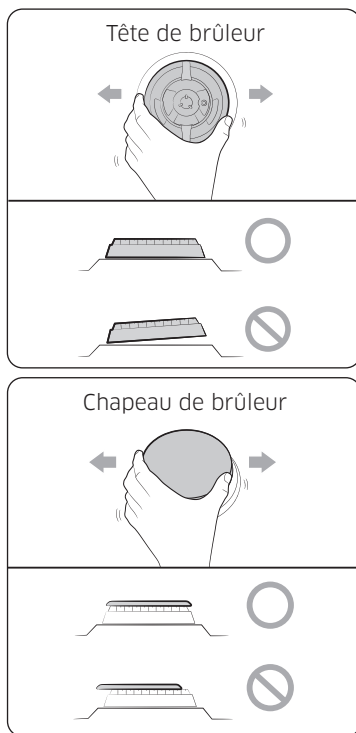

### ⚠ MISE EN GARDE

Assurez-vous que tous les composants du brûleur (têtes et chapeaux) sont correctement réinstallés. Ils doivent être stables et reposer à plat lorsqu'ils sont correctement installés.

## Autonettoyage

Ce four autonettoyant utilise des températures élevées (bien supérieures aux températures de cuisson) pour brûler complètement les restes de graisse et les résidus ou les réduire en cendres finement pulvérisées que vous pouvez essuyer à l'aide d'un chiffon humide.

### ⚠ MISE EN GARDE

- Ne laissez pas de jeunes enfants sans surveillance près de la cuisinière pendant le cycle d'autonettoyage. Les surfaces extérieures de la cuisinière peuvent devenir extrêmement chaudes.
- Certains oiseaux sont extrêmement sensibles aux émanations d'un four autonettoyant. Déplacez les oiseaux vers une pièce bien ventilée, loin de la cuisinière.
- Ne recouvrez pas le four, les grilles du four ou le fond du four de papier d'aluminium. Cela entraînerait une mauvaise répartition de la chaleur, des résultats de cuisson médiocres et des dommages permanents à l'intérieur du four. Le papier d'aluminium fondra sur les surfaces intérieures du four et y adhèrera.
- N'exercez pas de force pour ouvrir la porte du four pendant le cycle d'autonettoyage. Cela endommagerait le système de verrouillage automatique de la porte. La porte se verrouille automatiquement lorsque le cycle d'autonettoyage est lancé et reste verrouillée jusqu'à ce que le cycle soit annulé et que la température du four soit inférieure à 400 °F (200 °C).
- Soyez prudent lorsque vous ouvrez la porte du four après le cycle d'autonettoyage. Le four à gaz sera encore TRÈS CHAUD et de l'air chaud et de la vapeur pourraient s'échapper lorsque la porte est ouverte.
- Essuyez tout débordement excessif avant d'utiliser la fonction d'autonettoyage.
- N'utilisez pas de nettoyeurs pour four. Les nettoyeurs commerciaux pour four ou les revêtements de four ne doivent JAMAIS être utilisés à l'intérieur ou autour d'une partie du four. Les résidus de nettoyeurs pour four endommageront l'intérieur du four pendant l'opération d'autonettoyage.
- N'éteignez pas le brûleur de surface pendant que le four exécute un cycle d'autonettoyage. L'autonettoyage ne fonctionne pas si un brûleur de surface est allumé.

# Entretien

## Pour exécuter le cycle d'autonettoyage

Assurez-vous que la porte est déverrouillée. Retirez toutes les grilles de la cavité du four.

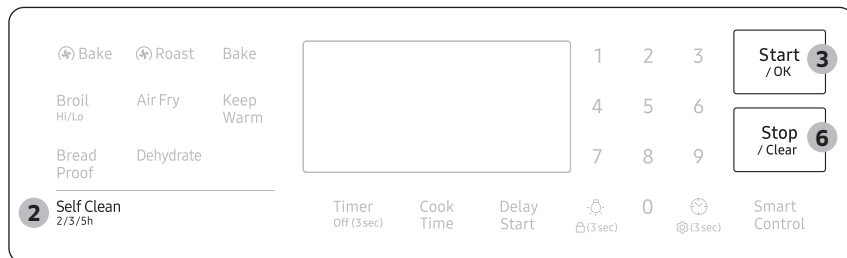

1. Assurez-vous que la porte du four est complètement fermée et déverrouillée.
2. Appuyez une fois sur **Self Clean (Autonettoyage)**. Sélectionnez ensuite le temps de nettoyage en appuyant sur **Self Clean (Autonettoyage)** une ou plusieurs fois, conformément au tableau ci-dessous.

Une fois	Deux fois	Trois fois
Cycle de 3 heures	Cycle de 5 heures	Cycle de 2 heures

3. Appuyez sur **Start/OK (Commencer/OK)**. La porte du four est verrouillée et le four commence à chauffer.
4. Lorsque le cycle d'autonettoyage est terminé, le four émet dix fois un bip. La porte reste verrouillée et l'icône Verrouiller clignote jusqu'à ce que la température du four descende en dessous de 400 °F (200 °C).
5. Lorsque l'icône Verrouiller prend la forme d'un cadenas ouvert, vous pouvez ouvrir la porte du four. L'icône Verrouiller prend la forme d'un cadenas ouvert lorsque la température du four descend en dessous de 400 °F (200 °C).
6. Appuyez sur **Stop/Clear (Arrêt/suppression)** pour afficher l'heure de la journée.

### ⚠ MISE EN GARDE

N'utilisez pas les brûleurs de surface pendant que le four à gaz exécute un cycle d'autonettoyage.

### ⚠ AVERTISSEMENT

Assurez-vous que toutes les commandes sont à l'arrêt et que toutes les surfaces sont REFROIDIES avant de nettoyer une quelconque partie de la cuisinière.

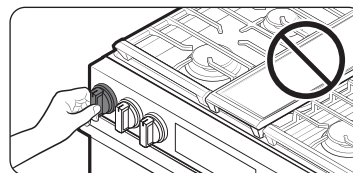

### 📖 REMARQUE

Assurez-vous que tous les brûleurs de surface sont éteints pendant que le four exécute un cycle d'autonettoyage. L'autonettoyage ne fonctionne pas si un brûleur de surface est allumé.

## Pour retarder le démarrage d'un cycle d'autonettoyage



1. Répétez les étapes 1 et 2 de la colonne de gauche.
2. Appuyez sur **Delay Start (Mode différé)**. La porte du four se verrouille.
3. À l'aide du pavé numérique, réglez l'heure à laquelle vous souhaitez démarrer le cycle d'autonettoyage du four.
4. Appuyez sur **Start/OK (Commencer/OK)**. Le four commencera l'autonettoyage à l'heure que vous avez indiquée.

## Pour annuler le cycle d'autonettoyage

Vous pourriez juger nécessaire d'arrêter ou d'interrompre un cycle d'autonettoyage en raison de la présence de fumée dans le four. Pour désactiver le cycle d'autonettoyage, appuyez sur **Stop/Clear (Arrêt/suppression)**. Le cycle s'arrête, mais la porte reste verrouillée et l'icône Verrouiller clignote jusqu'à ce que la température du four descende en dessous de 400 °F (200 °C).

### Après l'autonettoyage

- La porte reste verrouillée jusqu'à ce que la température interne du four descende en dessous de 400 °F (200 °C).
- Après le refroidissement du four, essuyez les surfaces du four avec un chiffon pour éliminer les résidus de cendres.
- Les taches tenaces peuvent être éliminées à l'aide d'un tampon en laine d'acier. Les dépôts de calcaire peuvent être éliminés à l'aide d'un chiffon imbibé de vinaigre.
- Si vous n'êtes pas satisfait des résultats du nettoyage, répétez le cycle. Le mot « HOT » (chaud) est affiché à l'écran jusqu'à ce que le four ait refroidi. Attendez que le message disparaisse, puis démarrez un nouveau cycle.
- Le ventilateur de refroidissement fonctionne automatiquement pendant un certain temps après l'autonettoyage.
- L'autonettoyage ne fonctionne pas dans les 2 heures qui suivent l'exécution d'un cycle d'autonettoyage.

### MISE EN GARDE

N'essayez pas d'ouvrir la porte du four immédiatement après la fin du cycle d'autonettoyage. Le four est encore très chaud lorsque la porte se déverrouille. L'air chaud ou la vapeur qui s'échappe pourrait vous brûler.

## Remplacement de l'éclairage du four

### Éclairage du four

L'éclairage du four est une ampoule standard de 40 watts. Il s'allume lorsque vous ouvrez la porte du four.

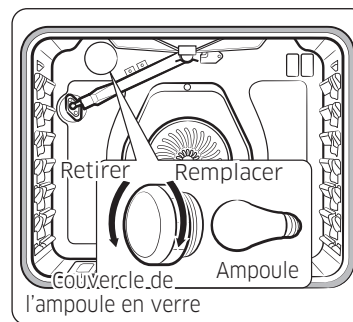

1. Éteignez le four.
2. Assurez-vous que le four et l'éclairage du four sont froids.
3. Ouvrez la porte et retirez le couvercle en verre en le tournant dans le sens inverse des aiguilles d'une montre.
4. Retirez la lampe du four de la douille en la tournant dans le sens inverse des aiguilles d'une montre.
5. Insérez une nouvelle ampoule pour électroménagers de 40 watts dans la douille, puis tournez-la dans le sens des aiguilles d'une montre pour la serrer.
6. Remettez le couvercle en verre en place, puis tournez-le dans le sens des aiguilles d'une montre pour le serrer.

### MISE EN GARDE

Pour éviter tout risque d'électrocution, assurez-vous que le four est éteint et froid avant de remplacer l'éclairage du four.

### REMARQUE

- L'éclairage du four ne fonctionne pas pendant le cycle d'autonettoyage.
- Retirez les grilles si elles vous empêchent d'accéder à l'éclairage du four.

# Entretien

## Démontage et réinstallation de la porte du four

Comment retirer la porte

### ⚠ MISE EN GARDE

- La porte est très lourde. Faites attention lorsque vous la retirez et la soulevez. Ne soulevez pas la porte par la poignée.
- Coupez l'alimentation avant d'enlever la porte.

1. Ouvrez la porte complètement.
2. Tirez les verrous des charnières vers le bas, vers le cadre de la porte, dans la position déverrouillée.

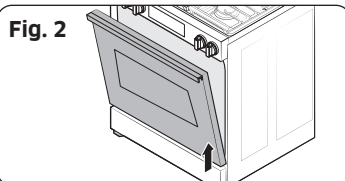
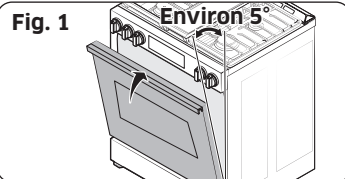
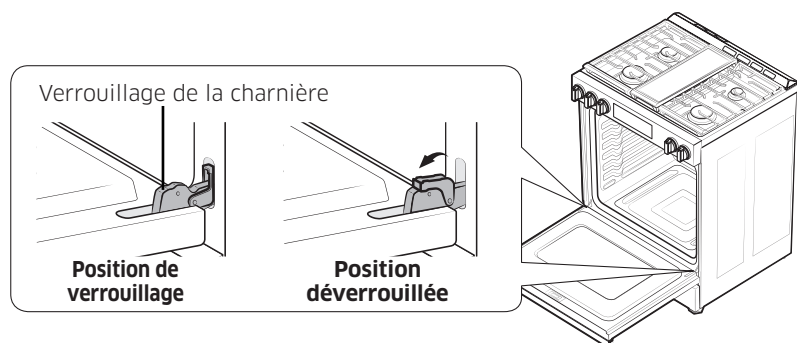

3. Saisissez fermement les deux côtés de la porte, en haut.
4. Fermez la porte en position de retrait de la porte, soit à un angle d'environ 5 degrés de la verticale (Fig. 1).
5. Soulevez la porte vers le haut et vers l'extérieur jusqu'à ce que les bras des charnières soient dégagés des fentes (Fig. 2).

Comment réinstaller la porte

1. Saisissez fermement les deux côtés de la porte, en haut.
2. En positionnant la porte dans le même angle que lors de la dépose, faites glisser les indentations des bras des charnières dans les bords inférieurs des fentes des charnières. Les encoches de chaque bras de charnière doivent être complètement insérées dans le bas de chaque fente.

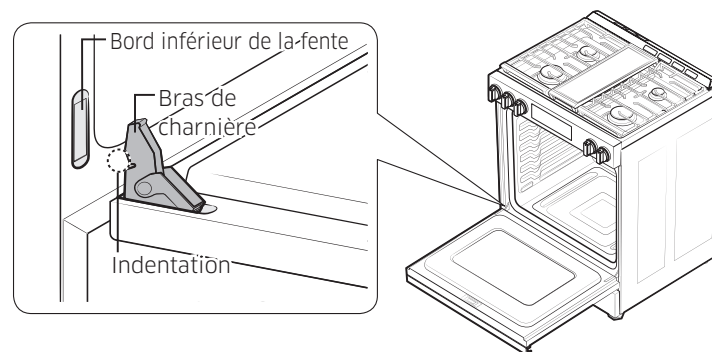

3. Ouvrez la porte complètement. Si la porte ne s'ouvre pas complètement, cela signifie que les encoches ne sont pas correctement insérées dans les bords inférieurs de chaque fente.
4. Poussez les charnières vers le haut, contre le cadre avant de la cavité du four, dans la position verrouillée.

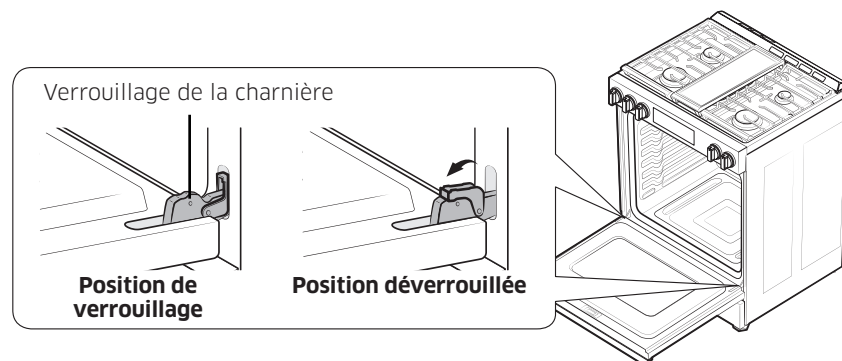

5. Fermez la porte du four.

## Dépannage

### Comment retirer et réinstaller le tiroir de rangement

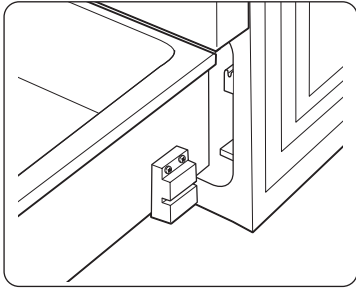

1. Faites glisser le tiroir jusqu'à ce qu'il s'arrête.
2. Tirez-le en le soulevant pour le retirer.
3. Nettoyez le tiroir à l'eau tiède savonneuse avec un linge ou une brosse douce. Ensuite, rincez et séchez soigneusement.
4. Poussez le tiroir en soulevant légèrement la partie avant pour le fermer.

Si vous rencontrez un problème avec la cuisinière, consultez les tableaux qui commencent ci-dessous, puis essayez les actions suggérées.

### Points de contrôle

#### Sécurité en matière de gaz

Problème	Cause possible	Action
Vous sentez une odeur de gaz.	Le bouton du brûleur de surface n'est pas à la position <b>Arrêt</b> et le brûleur n'est pas allumé.	Tournez le bouton du brûleur à la position <b>Arrêt</b> .
	Il y a une fuite de gaz.	Libérez la pièce, le bâtiment ou la zone de tous les occupants. Appelez immédiatement votre fournisseur de gaz depuis le téléphone d'un voisin. N'appellez pas depuis votre téléphone. Il est électrique et pourrait provoquer une étincelle qui pourrait enflammer le gaz. Suivez les instructions de la compagnie de gaz. Si vous ne pouvez joindre votre fournisseur de gaz, appelez le service d'incendie.

# Dépannage

## Brûleur de surface

Problème	Cause	Action
Tous les brûleurs ne s'allument pas.	Le cordon d'alimentation n'est pas branché dans la prise électrique.	Assurez-vous que la fiche électrique est branchée dans une prise de courant sous tension et correctement mise à la terre.
	Il se peut qu'un fusible soit grillé dans votre maison ou que le disjoncteur se soit déclenché.	Remplacez le fusible ou réinitialisez le disjoncteur.
	L'alimentation en gaz n'est pas correctement raccordée ou allumée.	Consultez les instructions d'installation fournies avec votre cuisinière.
Les brûleurs de surface ne s'allument pas.	Le bouton de commande n'est pas réglé correctement.	Appuyez sur le bouton de commande et tournez-le en position Lite.
	Les chapeaux de brûleurs ne sont pas en place. La base du brûleur est mal alignée.	Nettoyez les électrodes. Mettez le chapeau du brûleur sur la tête du brûleur. Alignez la base du brûleur.
Le brûleur de surface émet un clic pendant le fonctionnement.	Le bouton de commande a été laissé en position Lite.	Une fois le brûleur allumé, tournez le bouton de commande jusqu'au réglage souhaité. Si le brûleur émet toujours un clic, communiquez avec un technicien de service.
Les brûleurs ne brûlent pas uniformément.	Les composants et les chapeaux du brûleur de surface ne sont pas assemblés correctement et de niveau.	Consultez la page <b>39</b> .
	Les brûleurs de surface sont sales.	Nettoyez les composants du brûleur de surface. (Consultez la page <b>39</b> .)

Problème	Cause	Action
Flammes du brûleur de surface très grandes ou jaunes.	Le mauvais orifice de brûleur est installé.	Vérifiez la taille de l'orifice du brûleur. Communiquez avec votre installateur si vous avez le mauvais orifice (GPL plutôt que gaz naturel, ou gaz naturel plutôt que GPL).
Les brûleurs de surface s'allument, mais les brûleurs du four ne s'allument pas.	Le verrouillage de la porte du four est activé.	L'écran affiche l'icône Verrouiller. Gardez la porte du four ouverte et appuyez sur  pendant 3 secondes. Le four émet un signal sonore et l'icône Verrouiller s'éteint.
	L'interrupteur d'arrêt du régulateur de pression de gaz est en position d'arrêt.	Appelez un technicien de service qualifié.

## Four

Problème	Cause	Action
La commande du four émet un signal sonore et affiche un code d'information.	Il se peut qu'il y ait un problème avec votre four. Reportez-vous au tableau « <b>Codes d'information</b> » à la page <b>50</b> .	Appuyez sur <b>Stop/Clear (Arrêt/suppression)</b> , puis redémarrez le four. Si le problème persiste, débranchez toute l'alimentation de la cuisinière pendant au moins 30 secondes, puis rebranchez-la. Si cela ne résout pas le problème, appelez un technicien.
Le four ne s'allume pas.	Le four n'est pas complètement branché dans la prise électrique.	Assurez-vous que la fiche électrique est complètement insérée dans une prise sous tension et correctement mise à la terre.
	Il se peut qu'un fusible soit grillé dans votre maison ou que le disjoncteur se soit déclenché.	Remplacez le fusible ou réinitialisez le disjoncteur.

Problème	Cause	Action
La température du four est trop chaude ou trop froide.	La température du four doit être réglée et réétalonnée.	Consultez la page <b>33</b> .
Le brûleur du four ne s'éteint pas.	Le verrouillage de la porte du four est activé.	L'écran affiche l'icône Verrouiller. Gardez la porte du four ouverte et appuyez sur  pendant 3 secondes. Le four émet un signal sonore et l'icône Verrouiller s'éteint.
	La fonction Sabbath a été activée.	SAB et l'heure du jour s'affichent à l'écran. Toutes les autres commandes et tous les signaux seront désactivés. Pour éteindre le four uniquement, appuyez sur <b>Stop/Clear (Arrêt/suppression)</b> . Pour annuler la fonction Sabbath et réactiver les commandes et signaux, appuyez simultanément sur <b>Bake (Cuisson au four)</b> et sur le <b>NUM 1</b> pendant 3 secondes.
Le ventilateur du four fait du bruit ou ne s'éteint pas.  * Modèle de four encastrable uniquement.	Le ventilateur de refroidissement n'est pas visible, mais vous l'entendrez tourner dès que les éléments électroniques deviennent chauds et il s'éteindra quand ceux-ci seront froids.	Il s'agit d'un processus normal pour refroidir le four, le ventilateur de refroidissement s'éteint automatiquement lorsque le four devient froid.

Problème	Cause	Action
L'éclairage du four (lampe) ne s'allume pas.	Le verrouillage de la porte du four est activé.	L'écran affiche l'icône Verrouiller. Gardez la porte du four ouverte et appuyez sur  pendant 3 secondes. Le four émet un signal sonore et l'icône Verrouiller s'éteint.
	La fonction Sabbath a été activée.	SAB et l'heure du jour s'affichent à l'écran. Toutes les autres commandes et tous les signaux seront désactivés. Pour annuler la fonction Sabbath et réactiver l'interrupteur d'éclairage et les autres commandes, appuyez simultanément sur <b>Bake (Cuisson au four)</b> et sur le <b>NUM 1</b> pendant 3 secondes.
	Une ampoule est mal fixée ou brûlée.	Consultez la page <b>43</b> .
	L'interrupteur qui commande l'éclairage du four doit être remplacé.	Faites appel à un technicien de service qualifié.
Le four fume excessivement pendant la cuisson au gril.	La viande ou les aliments n'ont pas été correctement préparés avant d'être grillés.	Coupez l'excès de graisse ou les bords gras qui risquent de s'enrouler.
	La grille supérieure du four est mal positionnée.	Consultez le guide de cuisson au gril à la page <b>24</b> .
	Les commandes ne sont pas réglées correctement.	Consultez la page <b>24</b> .
	Accumulation de graisse sur les surfaces du four.	Un nettoyage régulier est nécessaire lorsque vous faites fréquemment griller des aliments.



# Dépannage

Problème	Cause	Action
La cuisson est terminée, mais le ventilateur de refroidissement fonctionne toujours.	Le ventilateur fonctionne automatiquement pendant un certain temps pour ventiler l'intérieur du four.	Il ne s'agit pas d'un dysfonctionnement du produit. Le ventilateur est conçu pour fonctionner automatiquement pendant un certain temps pour refroidir le four.
L'autonettoyage du four ne fonctionne pas.	Le verrouillage de la porte du four est activé.	L'écran affiche l'icône Verrouiller. Gardez la porte du four ouverte et appuyez sur  pendant 3 secondes. Le four émet un signal sonore et l'icône Verrouiller s'éteint.
	Le four est trop chaud.	Laissez le four refroidir, puis réinitialisez les commandes. Le cycle d'autonettoyage ne verrouille pas la porte du four si la température du four est trop élevée. La porte doit se verrouiller avant que le cycle d'autonettoyage puisse commencer.
	Les commandes du four autonettoyant ne sont pas réglées correctement.	Réinitialisez les commandes d'autonettoyage du four. (Consultez la page <b>41</b> .)
	Un brûleur de surface est allumé.	Éteignez le brûleur de surface. L'autonettoyage ne fonctionne pas si un brûleur de surface est allumé.
Un bruit de crépitement ou d'éclatement.	C'est normal.	Il s'agit du bruit du métal qui chauffe et refroidit pendant une fonction de cuisson ou de nettoyage.

Problème	Cause	Action
Une fumée excessive se dégage pendant un cycle d'autonettoyage.	C'est la première fois que le four a été nettoyé.	C'est normal. Le four fumera toujours davantage la première fois qu'il sera nettoyé. Essayez toute saleté excessive avant de lancer le cycle d'autonettoyage. Si la fumée persiste, appuyez sur <b>Stop/Clear (Arrêt/suppression)</b> . Ouvrez les fenêtres pour évacuer la fumée de la pièce. Une fois le four refroidi et déverrouillé, essuyez les salissures excessives, puis réinitialisez le four pour l'autonettoyage.
La porte du four ne s'ouvrira pas après un cycle d'autonettoyage.	C'est normal.	La porte du four reste verrouillée jusqu'à ce que la température du four descende en dessous de 400 °F (200 °C).
Le four n'est pas propre après un cycle d'autonettoyage.	Une fine poussière ou des cendres sont normales.	Vous pouvez les nettoyer à l'aide d'un chiffon humide. Réglez le cycle d'autonettoyage sur une durée plus longue. Le cycle n'a pas été assez long pour brûler les saletés accumulées. Si le four est extrêmement sale, il faut le nettoyer à la main pour éliminer les déversements et les accumulations excessives d'aliments avant de lancer un cycle d'autonettoyage. Il peut être nécessaire d'effectuer plusieurs cycles d'autonettoyage pour nettoyer complètement le four.

Problème	Cause	Action
De la vapeur ou de la fumée s'échappe du dessous du panneau de commande.	C'est normal.	L'évent du four se trouve à cet endroit. La vapeur est plus importante lorsque vous utilisez les fonctions de convection ou lorsque vous faites cuire ou rôtir une grande quantité d'aliments en même temps.
Une odeur de brûlé ou d'huile se dégage par l'évent.	Ce phénomène est normal pour un four neuf et disparaîtra dans la demi-heure suivant le premier cycle de cuisson.	Pour accélérer le processus, réglez un cycle d'autonettoyage d'une durée minimale de 3 heures. (Consultez la page <b>42</b> .)
Odeur forte.	Cette odeur est temporaire.	L'isolation de l'intérieur du four dégage une odeur les premières fois que le four est utilisé.
Les grilles du four sont difficiles à faire glisser.	C'est normal.	Appliquez une petite quantité d'huile végétale sur une serviette en papier, puis essuyez les bords des grilles du four avec la serviette en papier. Les grilles deviennent ternes et difficiles à faire glisser si elles sont laissées dans le four pendant un cycle d'autonettoyage.
Bruit du ventilateur.	C'est normal.	Le ventilateur de convection fonctionne jusqu'à ce que la fonction soit terminée ou que la porte soit ouverte.
Le ventilateur de convection ne fonctionne pas.	C'est normal.	Le ventilateur démarre automatiquement lorsque le four atteint la température de préchauffage.

#### Autres

Problème	Cause	Action
L'appareil n'est pas de niveau.	L'appareil a été installé de manière incorrecte. Les pieds de mise à niveau sont endommagés ou inégaux.	Assurez-vous que le sol est de niveau, solide et stable. Si le plancher s'affaisse ou est en pente, faites appel à un menuisier. Vérifiez la cuisinière et mettez-la à niveau. (Consultez les instructions d'installation.)
	Les armoires de cuisine ne sont pas correctement alignées et donnent l'impression que la cuisinière n'est pas de niveau.	Assurez-vous que les armoires sont d'équerre et offrent suffisamment d'espace pour l'installation.
L'affichage est vide.	Le disjoncteur de fuite à la terre (GFI ou GFCI) de la prise électrique a été déclenché et doit être réinitialisé. Votre commande numérique a été endommagée.	Remplacez le fusible ou réinitialisez le disjoncteur.

# Dépannage

Problème	Cause	Action
Les aliments ne cuisent pas ou ne rôtissent pas correctement dans le four.	Le mode de cuisson sélectionné n'est pas le bon.	Consultez la page <b>22</b> .
	Les grilles du four n'ont pas été positionnées correctement pour les aliments à cuire.	Consultez la page <b>21</b> .
	Un ustensile de cuisine inapproprié ou de taille inadéquate est utilisé.	Consultez la page <b>18</b> .
	La température du four doit être réglée et réétalonnée.	Consultez la page <b>33</b> .
	Il y a du papier d'aluminium sur les grilles ou dans le fond du four.	Retirez la feuille d'aluminium.
	L'horloge ou les minuteries ne sont pas réglées correctement.	Reportez-vous aux pages <b>15</b> et <b>27</b> .
	Les aliments ne grillent pas correctement dans le four.	Les commandes du four ne sont pas réglées correctement.
La porte du four n'a pas été fermée pendant la cuisson au gril.		Consultez la page <b>22</b> .
La grille n'a pas été correctement positionnée.		Consultez le guide de cuisson au gril à la page <b>24</b> .

## Codes d'information

Code	Signification	Solution
C-20	Dysfonctionnement du capteur du four.	<ol style="list-style-type: none"> <li>1. Appuyez sur <b>Stop/Clear (Arrêt/suppression)</b>, puis redémarrez le four.</li> <li>2. Si le problème persiste, débranchez toute l'alimentation de la cuisinière pendant au moins 30 secondes, puis rebranchez-la.</li> </ol>
C-21	Le four surchauffe.	
C-22	Vérifiez le capteur NTC du PBA de contrôle.	
C-30	Vérifiez le capteur NTC du PBA de contrôle.	
C-31	Vérifiez le capteur NTC du PBA de contrôle.	
C-A2	Vérifiez le système de refroidissement.	
C-d0	Dysfonctionnement du tableau de commande.	
C-d1	Mauvais fonctionnement du verrouillage de la porte.	
C-F0	Anomalie du signal de la carte de circuit imprimé.	
C-F2	Vérifiez l'anomalie du signal du circuit intégré tactile et de la carte de circuit imprimé.	

## Garantie (États-Unis)

Code	Signification	Solution
E-24	L'évent du four est obstrué.	<ol style="list-style-type: none"> <li>1. Si l'orifice du four ou le flux d'air du couvercle est obstrué par une feuille d'aluminium ou autre chose, retirez l'obstruction et remettez le four en marche.</li> <li>2. Pour réinitialiser l'erreur, débranchez l'alimentation ou appuyez sur <b>Stop/Clear (Arrêt/suppression)</b> après avoir laissé la porte du four ouverte pendant au moins 60 secondes.</li> </ol>
E-d6	Fuite de gaz dans la partie du raccordement au gaz.	<ol style="list-style-type: none"> <li>1. Coupez l'alimentation. Ouvrez le couvercle arrière. Vérifiez si la partie du raccordement au gaz présente des signes de combustion.</li> <li>2. En cas de signes de combustion, remplacez le GPR et le TCO et recherchez la fuite de gaz.</li> <li>3. En cas d'absence de signes de combustion, vérifiez le fil-TCO, l'état de la connexion entre le fil principal et le fil secondaire et la version S/W du PBA.</li> </ol>
<p>** Si ces solutions ne permettent pas de résoudre le problème, contactez votre centre de service Samsung local ou appelez le 1-800-SAMSUNG (1-800-726-7864).</p>		

**NE LE JETEZ PAS. CETTE PAGE REMPLACE LA PAGE DE GARANTIE DU GUIDE D'UTILISATION ET D'ENTRETIEN**

### CUISINIÈRE À GAZ / PLAQUE DE CUISSON SAMSUNG

#### GARANTIE LIMITÉE POUR L'ACHETEUR D'ORIGINE AVEC PREUVE D'ACHAT

Ce produit de marque SAMSUNG, tel que fourni et distribué par SAMSUNG ELECTRONICS AMERICA, INC. (SAMSUNG) et livré neuf, dans son emballage d'origine, à l'acheteur d'origine, est garanti par SAMSUNG contre tout défaut de fabrication ou de matériaux pendant la période de garantie limitée, à compter de la date de livraison à l'acheteur d'origine, de :

#### Un (1) an de garantie sur les pièces et la main-d'œuvre

Cette garantie limitée n'est valable que pour les produits achetés et utilisés aux États-Unis qui ont été installés, utilisés et entretenus conformément aux instructions jointes ou fournies avec le produit. Pour se prévaloir du service de garantie, l'acquéreur doit contacter SAMSUNG à l'adresse ou au numéro de téléphone fournis ci-dessous afin d'établir les procédures relatives au diagnostic et à l'intervention nécessaire. Pour être couverte par la garantie, la maintenance ne peut être effectuée que par un service technique agréé SAMSUNG. Lors de la remise d'un produit défectueux à SAMSUNG ou à un centre de service SAMSUNG agréé, l'acquéreur est tenu de présenter le coupon d'achat d'origine ou le bon de livraison à la demande des intéressés à titre de preuve d'achat.

SAMSUNG fournira gratuitement un service à domicile dans les États-Unis contigus pendant la période de garantie, sous réserve de la disponibilité de réparateurs agréés SAMSUNG dans la zone géographique du client. Si le service à domicile n'est pas disponible, SAMSUNG peut choisir, à sa discrétion, d'assurer le transport de son choix vers et depuis un centre de service agréé SAMSUNG. Si le produit se trouve dans une région où le service par un réparateur agréé SAMSUNG n'est pas disponible, il se peut que vous ayez à payer des frais de déplacement ou que vous deviez apporter le produit à un centre de service agréé SAMSUNG pour le faire réparer.

Pour bénéficier du service à domicile, le produit doit être facilement accessible à notre personnel.

## Garantie (États-Unis)

Pendant la période de garantie qui s'applique, un produit sera réparé, ou sera remplacé, ou son prix d'achat sera remboursé, à la seule discrétion de SAMSUNG. SAMSUNG peut utiliser des pièces neuves ou remises à neuf pour réparer un produit, ou remplacer le produit par un produit neuf ou remis à neuf. Les produits et pièces de rechange sont protégés pour le reste de la période de garantie initiale ou pour quatre-vingt-dix (90) jours, selon l'éventualité la plus éloignée. Toute pièce ou tout produit remplacé est la propriété de SAMSUNG et doit lui être renvoyé.

Cette garantie limitée couvre les défauts de fabrication des matériaux ou de la main-d'œuvre constatés dans le cadre d'une utilisation domestique normale et non commerciale de ce produit, et ne couvre pas les éléments suivants : les dommages survenus lors de l'expédition, de la livraison, de l'installation et des utilisations pour lesquelles ce produit n'a pas été conçu; les dommages causés par une modification ou une altération non autorisée du produit; les produits dont les numéros de série d'origine ont été effacés, abîmés, modifiés de quelque manière que ce soit ou ne peuvent être facilement identifiés; les dommages esthétiques, notamment les rayures, les bosses, les écaillages et autres dommages au niveau du revêtement final du produit; les dommages causés par une utilisation abusive, une mauvaise utilisation, une infestation de parasites, un accident, un incendie, une inondation ou d'autres cas de force majeure ou de catastrophe naturelle; les dommages causés par l'utilisation d'équipements, de services publics, de services, de pièces, de fournitures, d'accessoires, d'applications, d'installations, de réparations, de câblages externes ou de connecteurs non fournis ou autorisés par SAMSUNG; les dommages causés par un courant, une tension, des fluctuations et des surtensions électriques incorrects; les dommages causés par le non-respect des instructions d'utilisation et d'entretien du produit; les instructions données à domicile sur la façon d'utiliser votre produit; et toute intervention visant à corriger une installation non conforme aux codes de l'électricité ou de la plomberie ou à corriger des problèmes d'électricité ou de plomberie (par exemple, le câblage à la maison, les fusibles ou les tuyaux d'arrivée d'eau). Par ailleurs, les dommages causés à la table de cuisson en verre par (i) l'utilisation de nettoyeurs autres que les nettoyeurs et tampons recommandés ou (ii) des déversements durcis de matières sucrées ou de plastique fondu qui n'ont pas été nettoyés conformément aux instructions du guide d'utilisation et d'entretien ne sont pas couverts par la présente garantie limitée.

Le coût de la réparation ou du remplacement dans ces circonstances exclues est à la charge du client.

Les visites d'un réparateur agréé pour expliquer les fonctions, l'entretien ou l'installation du produit ne sont pas couvertes par la présente garantie limitée. Veuillez contacter SAMSUNG au numéro ci-dessous pour obtenir de l'aide sur l'un de ces problèmes.

### EXCLUSION DES GARANTIES IMPLICITES

LES GARANTIES IMPLICITES, Y COMPRIS LES GARANTIES IMPLICITES DE QUALITÉ MARCHANDE OU D'ADÉQUATION À UN USAGE PARTICULIER, SONT LIMITÉES À UN AN OU À LA PÉRIODE LA PLUS COURTE AUTORISÉE PAR LA LOI. Certains États n'autorisent pas les limitations sur la durée d'une garantie implicite, de sorte que les limitations ou exclusions ci-dessus peuvent ne pas s'appliquer à vous. Cette garantie vous confère des droits légaux précis; vous pouvez également avoir d'autres droits qui varient d'un État à l'autre.

### LIMITATION DES RECOURS

VOTRE SEUL ET UNIQUE RECOURS EST LA RÉPARATION DU PRODUIT, SON REMPLACEMENT OU LE REMBOURSEMENT DU PRIX D'ACHAT, À LA DISCRÉTION DE SAMSUNG, COMME LE PRÉVOIT LA PRÉSENTE GARANTIE LIMITÉE. SAMSUNG NE SERA PAS TENUE RESPONSABLE DES DOMMAGES SPÉCIAUX, ACCESSOIRES OU INDIRECTS, Y COMPRIS, MAIS SANS S'Y LIMITER, LE TEMPS D'ABSENCE DU TRAVAIL, LES REPAS À L'HÔTEL ET/OU AU RESTAURANT, LES FRAIS DE REMODELAGE, LA PERTE DE REVENUS OU DE BÉNÉFICES, LA NON-RÉALISATION D'ÉCONOMIES OU D'AUTRES AVANTAGES, QUELLE QUE SOIT LA THÉORIE JURIDIQUE SUR LAQUELLE REPOSE LA RÉCLAMATION, ET MÊME SI SAMSUNG A ÉTÉ INFORMÉ DE LA POSSIBILITÉ DE TELS DOMMAGES. Certains États n'autorisent pas l'exclusion ou la limitation des dommages accessoires ou indirects, de sorte que les limitations ou exclusions ci-dessus peuvent ne pas s'appliquer à vous. Cette garantie vous confère des droits légaux précis; vous pouvez également avoir d'autres droits qui varient d'un État à l'autre.

SAMSUNG ne garantit pas un fonctionnement continu ou sans erreur de ce produit. Aucune garantie donnée par quelque personne, entreprise ou société que ce soit concernant ce produit n'engage SAMSUNG.

Pour bénéficier d'un service d'assistance couvert par votre garantie, contactez SAMSUNG à l'adresse suivante :

Samsung Electronics America, Inc.  
85 Challenger Road  
Ridgefield Park, NJ 07660  
1-800-SAMSUNG (726-7864) et [www.samsung.com/us/support](http://www.samsung.com/us/support)

---

## Enregistrement

Veuillez faire enregistrer votre produit en ligne sur [www.samsung.com/register](http://www.samsung.com/register).

## Questions

Pour toute question relative aux caractéristiques, au fonctionnement, aux performances, aux pièces, aux accessoires ou au service, veuillez composer le 1-800-SAMSUNG (726-7864) ou visiter notre site Web à l'adresse [https://www.samsung.com/ca\\_fr/support/](https://www.samsung.com/ca_fr/support/).

Numéro  
du  
modèle

Numéro  
de série

Veuillez joindre votre reçu (ou une copie) à ce manuel. Vous pourrez en avoir besoin, ainsi que du numéro du modèle et du numéro de série de votre appareil, en cas de demande d'assistance.

---

## Garantie (CANADA)

**NE LE JETEZ PAS. CETTE PAGE REMPLACE LA PAGE DE GARANTIE DU GUIDE D'UTILISATION ET D'ENTRETIEN**

### CUISINIÈRE À GAZ / PLAQUE DE CUISSON SAMSUNG

#### GARANTIE LIMITÉE À L'ACQUÉREUR D'ORIGINE

Ce produit de marque SAMSUNG, tel que fourni et distribué par SAMSUNG ELECTRONICS CANADA, INC. (SAMSUNG) et livré neuf, dans son emballage d'origine, à l'acheteur d'origine, est garanti par SAMSUNG contre les défauts de fabrication et de main-d'œuvre pour une période de garantie limitée de :

#### Un (1) an de garantie sur les pièces et la main-d'œuvre

Cette garantie limitée prend effet à la date d'achat initiale et n'est valable que pour les produits achetés et utilisés au Canada. Pour se prévaloir du service de garantie, l'acheteur doit contacter SAMSUNG afin d'établir les procédures relatives au diagnostic et à l'intervention nécessaire. Pour être couverte par la garantie, la maintenance ne peut être effectuée que par un service technique agréé SAMSUNG. Toute intervention non autorisée annulera cette garantie. Lors de la remise d'un produit défectueux à SAMSUNG ou à un centre de service SAMSUNG agréé, l'acquéreur est tenu de présenter, sur demande, le coupon d'achat d'origine à titre de preuve d'achat. Samsung proposera un service à domicile gratuit pendant la période de garantie de un (1) an, sous réserve de disponibilité dans la zone contiguë du Canada. Le service à domicile n'est pas disponible pour toutes les zones. Pour bénéficier du service à domicile, le produit doit être facilement accessible à notre personnel. Si le service n'est pas disponible, Samsung peut choisir d'assurer le transport du produit vers et depuis un centre de service agréé.

SAMSUNG réparera ou remplacera ce produit, à sa discrétion et sans frais comme stipulé dans le présent document, par des pièces ou des produits neufs ou remis à neuf s'il s'avère défectueux pendant la période de garantie limitée spécifiée ci-dessus. Toute pièce ou tout produit remplacé devient la propriété de SAMSUNG et doit lui être restitué. Les produits et pièces de rechange sont protégés pour le reste de la période de garantie initiale ou pour quatre-vingt-dix (90) jours, selon l'éventualité la plus éloignée.

## Garantie (CANADA)

Cette garantie limitée exclut les cas de courant électrique, de tension ou d'alimentation incorrects, les ampoules, les fusibles domestiques, le câblage domestique, le coût d'un appel de service visant à obtenir des instructions, ou la réparation d'erreurs d'installation. Par ailleurs, les dommages causés à la table de cuisson par l'utilisation de nettoyeurs autres que les nettoyeurs et tampons recommandés ou des déversements durcis de matières sucrées ou de plastique fondu qui n'ont pas été nettoyés conformément aux instructions du guide d'utilisation et d'entretien ne sont pas couverts. SAMSUNG ne garantit pas un fonctionnement continu ou sans erreur de ce produit.

SAUF INDICATION CONTRAIRE, IL N'EXISTE AUCUNE GARANTIE EXPRESSE OU IMPLICITE OU CONDITION SUR CE PRODUIT ET SAMSUNG DÉCLINE TOUTE GARANTIE, Y COMPRIS, MAIS SANS S'Y LIMITER, TOUTE GARANTIE IMPLICITE OU CONDITION DE QUALITÉ MARCHANDE, DE CONTREFAÇON OU D'ADÉQUATION À UN USAGE PARTICULIER.

AUCUNE GARANTIE DONNÉE PAR UNE PERSONNE ENTREPRISE OU UNE SOCIÉTÉ EN CE QUI CONCERNE CE PRODUIT N'ENGAGE SAMSUNG.

SAMSUNG N'ENDOSSE AUCUNE RESPONSABILITÉ EN CAS DE PERTE DE REVENU, DE MANQUE À GAGNER, D'INCAPACITÉ À RÉALISER DES ÉCONOMIES OU TOUT AUTRE AVANTAGE FINANCIER, OU EN CAS DE DOMMAGE GÉNÉRAL, INDIRECT, RÉSULTANT DE L'UTILISATION OU D'UNE MAUVAISE UTILISATION DE CET APPAREIL OU D'UNE INCAPACITÉ À UTILISER CET APPAREIL, QUELLE QUE SOIT LA BASE LÉGALE SUR LAQUELLE REPOSE LA PLAINTÉ, ET MÊME SI SAMSUNG A ÉTÉ AVERTIE DE L'ÉVENTUALITÉ DE TELS DOMMAGES.

TOUT TYPE DE COMPENSATION EXIGÉE AUPRÈS DE SAMSUNG NE SAURAIT EN AUCUN CAS EXCÉDER LE PRIX D'ACHAT DU PRODUIT VENDU PAR SAMSUNG ET À L'ORIGINE DES DOMMAGES ALLÉGUÉS. SANS SE LIMITER À CE QUI PRÉCÈDE, L'ACHETEUR ASSUME TOUS LES RISQUES ET TOUTES LES RESPONSABILITÉS EN CAS DE PERTE, DE DOMMAGE OU DE BLESSURE DE L'ACHETEUR ET DE SES BIENS, AINSI QUE D'AUTRES PERSONNES ET DE LEURS BIENS, RÉSULTANT DE L'UTILISATION, DE LA MAUVAISE UTILISATION OU DE L'INCAPACITÉ À UTILISER CE PRODUIT.

CETTE GARANTIE LIMITÉE N'EST VALABLE POUR PERSONNE D'AUTRE QUE L'ACHETEUR INITIAL DU PRODUIT, N'EST PAS TRANSFÉRABLE ET ÉNONCE VOTRE RECOURS EXCLUSIF.

Certains États ou provinces n'autorisent pas la limitation de la durée d'une garantie implicite, ni l'exclusion ou la limitation des dommages accessoires ou indirects, de sorte que les limitations ou exclusions susmentionnées peuvent ne pas s'appliquer à vous.

Cette garantie vous confère des droits légaux spécifiques, vous pouvez également avoir d'autres droits qui varient d'un État à l'autre ou d'une province à l'autre.

Pour bénéficier d'un service d'assistance couvert par votre garantie, contactez SAMSUNG à l'adresse suivante :

**Samsung Electronics Canada Inc.**  
**2050 Derry Road West, Mississauga, Ontario L5N 0B9 Canada**  
**1-800-SAMSUNG (726-7864) et [www.samsung.com/ca/support](http://www.samsung.com/ca/support) (anglais)**  
**[www.samsung.com/ca\\_fr/support](http://www.samsung.com/ca_fr/support) (français)**

## Annexe

### Enregistrement

Veillez faire enregistrer votre produit en ligne sur [www.samsung.com/register](http://www.samsung.com/register).

### Questions

Pour toute question relative aux caractéristiques, au fonctionnement, aux performances, aux pièces, aux accessoires ou au service, veuillez composer le 1-800-SAMSUNG (726-7864) ou visiter notre site Web à l'adresse [www.samsung.com/ca/support](http://www.samsung.com/ca/support) (anglais) ou [www.samsung.com/ca\\_fr/support](http://www.samsung.com/ca_fr/support) (français).

Numéro  
du  
modèle

Numéro  
de série

Veillez joindre votre reçu (ou une copie) à ce manuel. Vous pourrez en avoir besoin, ainsi que du numéro du modèle et du numéro de série de votre appareil, en cas de demande d'assistance.

### Annonce relative à la source ouverte

Le logiciel inclus dans ce produit contient des logiciels libres.

L'URL [http://opensource.samsung.com/opensource/SMART\\_TP2\\_0/seq/0](http://opensource.samsung.com/opensource/SMART_TP2_0/seq/0) permet d'accéder aux informations sur la licence de source libre relatives à ce produit.







Balayez le code QR à l'aide de votre téléphone intelligent

Scannez le code QR\* ou visitez le site Internet [www.samsung.com/spsn](http://www.samsung.com/spsn) pour regarder nos vidéos et nos émissions en direct.

\*Nécessite l'installation d'un lecteur sur votre téléphone intelligent

Veillez noter que la garantie Samsung n'inclut PAS les déplacements du service après-vente pour expliquer le fonctionnement de l'appareil, corriger une installation incorrecte ou exécuter des travaux de nettoyage ou d'entretien réguliers.

## DES QUESTIONS OU DES COMMENTAIRES?

PAYS	APPELEZ-NOUS	OU VENEZ NOUS VOIR EN LIGNE À L'ADRESSE
ÉTATS-UNIS Consumer Electronics	1-800-SAMSUNG (726-7864)	<a href="http://www.samsung.com/us/support">www.samsung.com/us/support</a>
CANADA	1-800-SAMSUNG (726-7864)	<a href="http://www.samsung.com/ca/support">www.samsung.com/ca/support</a> (anglais) <a href="http://www.samsung.com/ca_fr/support">www.samsung.com/ca_fr/support</a> (français)

