



Refrigerator

User manual

RT16A61****

Free Standing Appliance



SAMSUNG



Contents

| | |
|---|-----------|
| Safety information | 3 |
| Important safety symbols and precautions | 4 |
| State of California Proposition 65 Warning | 4 |
| Severe warning signs for transportation and site | 5 |
| Critical installation warnings | 5 |
| Installation cautions | 7 |
| Critical usage warnings | 7 |
| Usage cautions | 10 |
| Cleaning cautions | 11 |
| Critical disposal warnings | 12 |
| This appliance is intended to be used in household and similar applications such as | 13 |
| Additional tips for proper usage | 13 |
| Installation | 14 |
| Refrigerator at a glance | 14 |
| Step-by-step installation | 15 |
| Operations | 18 |
| Temperature controller | 18 |
| Special features | 19 |
| Maintenance | 22 |
| Door reversal (applicable models only) | 22 |
| Handle and care | 34 |
| Cleaning | 36 |
| Replacement | 36 |
| Troubleshooting | 37 |
| General | 37 |
| Do you hear abnormal sounds from the refrigerator? | 39 |
| LIMITED WARRANTY (U.S.A.) | 41 |
| SAMSUNG REFRIGERATOR | 41 |
| Warranty Information (CANADA) | 44 |
| If your refrigerator needs service | 44 |
| Limited Warranty for Original Purchaser | 44 |
| Obligation to the Original Owner | 45 |
| Exclusions of the Warranty | 45 |



Safety information

- Before using your new Samsung Refrigerator, please read this manual thoroughly to ensure that you know how to operate the features and functions that your new appliance offers safely and efficiently.
- This appliance is not intended for use by persons (including children) with reduced physical, sensory or mental capabilities, or lack of experience and knowledge, unless they have been given supervision or instruction concerning use of the appliance by a person responsible for their safety. Children should be supervised to ensure that they do not play with the appliance.
- This appliance can be used by children aged 8 years and above and persons with reduced physical, sensory or mental capabilities or lack of experience and knowledge if they have been given supervision or instruction concerning use of the appliance in a safe way and understand the hazards involved. Do not let children play with the refrigerator. Do not let children clean the refrigerator or perform user maintenance on the refrigerator without supervision.
- Warnings and Important Safety Instructions in this manual do not cover all possible conditions and situations that may occur.
It is your responsibility to use common sense, caution, and care when installing, maintaining, and operating your appliance.
- Because the following operating instructions cover various models, the characteristics of your refrigerator may differ slightly from those described in this manual. Not all warning signs may be applicable. If you have any questions or concerns, contact your nearest Samsung service center or find help and information online at www.samsung.com.
- Refrigerant squirting out of the pipes could ignite or cause an eye injury. When refrigerant leaks from the pipe, avoid any naked flames and move anything flammable away from the product and ventilate the room immediately.
 - Failing to do so may result in fire or explosion.
- It is hazardous for anyone other than an Authorised Service Person to service this appliance.



Warning; Risk of fire / flammable materials

WARNING

- R-600a is used as a refrigerant. This product contains flammable gas (Refrigerant R-600a), contact your local authority in regard to safe disposal of this product.
- In order to avoid the creation of a flammable gas-air mixture if a leak in the refrigerating circuit occurs, the size of the room in which the appliance may be sited depends on the amount of refrigerant used. The room must be 35.3 ft³ in size for every 8 g of R-600a refrigerant inside the appliance.
- The installation location should not be exposed to direct sunlight and not placed near any electric appliance or heat source, e.g. stove, oven or hob, radiator, etc.
- If you use two products side by side, for safety reason, be sure to use certified products in explosive gas atmospheres.
- Never start up an appliance showing any signs of damage. If in doubt, consult your dealer.

WARNING

- Fill with potable water only.
- Keep ventilation openings, in the appliance enclosure or in the built-in structure, clear of obstruction.
- Do not use mechanical devices or other means to accelerate the defrosting process, other than those recommended by the manufacturer.
- Do not damage the refrigerant circuit.
- Do not use electrical appliances inside the food storage compartments of The appliance, unless they are of the type recommended by the manufacturer.
- Connect to potable water supply only.

Important safety symbols and precautions

WARNING

Hazards or unsafe practices that may result in severe personal injury or death.

CAUTION

Hazards or unsafe practices that may result in minor personal injury or property damage.

These warning signs are here to prevent injury to you and others.

Please follow them carefully.

After reading this section, keep it in a safe place for future reference.

State of California Proposition 65 Warning

WARNING

Cancer and Reproductive Harm - www.P65Warnings.ca.gov.



Severe warning signs for transportation and site

WARNING

- When transporting and installing the appliance, care should be taken to ensure that no parts of the refrigerating circuit are damaged.
 - Refrigerant leaking from the pipe work could ignite or cause an eye injury. If a leak is detected, avoid any naked flames or potential sources of ignition and air the room in which the appliance is standing for several minutes.
 - This appliance contains a small amount of isobutane refrigerant (R-600a), a natural gas with high environmental compatibility that is, however, also flammable. When transporting and installing the appliance, care should be taken to ensure that no parts of the refrigerating circuit are damaged.

Critical installation warnings

WARNING

- Do not install the refrigerator in a damp location or place where it may come in contact with water.
 - Deteriorated insulation on electrical parts may cause an electric shock or fire.
- Do not place this refrigerator in direct sunlight or expose it to the heat from stoves, room heaters, or other appliances.
- Do not plug several appliances into the same multiple power strip. The refrigerator should always be plugged into its own individual electrical outlet which has a voltage rating that matches the voltage listed on the refrigerator's rating plate.
 - This provides the best performance and also prevents overloading of house wiring circuits, which could cause a fire hazard from overheated wires.
- If the wall socket is loose, do not insert the power plug.
 - There is a risk of electric shock or fire.
- Do not use a power cord that has cracks or abrasion damage along its length or at either end.
- Do not bend the power cord excessively or place heavy objects on it.
- Do not pull or excessively bend the power cord.
- Do not twist or tie the power cord.
- Do not hook the power cord over a metal object, place a heavy object on the power cord, insert the power cord between objects, or push the power cord into the space behind the appliance.
- When moving the refrigerator, be careful not to roll over or damage the power cord.
 - This may result in an electric shock or fire.
- Never unplug your refrigerator by pulling on the power cord. Always grip the plug firmly and pull straight out from the outlet.
 - Damage to the cord may cause a short-circuit, fire, and/or electric shock.
- Do not store explosive substances such as aerosol cans with a flammable propellant in this appliance.
- Do not install this appliance near a heater or flammable material.



Safety information

- Do not install this appliance in a location where gas may leak.
 - This may result in an electric shock or fire.
- This refrigerator must be properly located and installed in accordance with the instructions in this manual before you use it.
- Connect the power plug in the proper position with the cord hanging down.
 - If you connect the power plug upside down, the wire can get cut off and cause a fire or electric shock.
- Make sure that the power plug is not crushed or damaged by the back of the refrigerator.
- Keep the packing materials out of reach of children.
 - There is a risk of death from suffocation if a child puts the packing materials on his or her head.
- The appliance must be positioned so that the plug is accessible after installation.
 - Failing to do so may result in an electric shock or fire due to electric leakage.
- Do not install this appliance in a humid, oily or dusty location, in a location exposed to direct sunlight and water (rain drops).
 - Deteriorated insulation of electrical parts may cause an electric shock or fire.
- If any dust or water is in the refrigerator, pull out power plug and contact a Samsung Electronics service center.
 - Otherwise there is a risk of fire.
- Do not stand on top of the appliance or place objects (such as laundry, lighted candles, lighted cigarettes, dishes, chemicals, metal objects, etc.) on the appliance.
 - This may result in an electric shock, fire, problems with the product, or injury.
- You need to remove all the protective plastic film before you initially plug the product in.
- Children should be supervised to ensure that they do not play with the snap rings used for door adjustment or the water tube clips.
 - There is risk of death by suffocation if a child swallows a snap ring or water tube clip. Keep the snap rings and water tube clips out of children's reach.
- The refrigerator must be safely grounded.
 - Always make sure that you have grounded the refrigerator before attempting to investigate or repair any part of the appliance. Power leakages can cause severe electric shock.
- Never use gas pipes, telephone lines, or other potential lightning attractors as an electrical ground.
 - You must ground the refrigerator to prevent any power leakages or electric shocks caused by current leakage from the refrigerator.
 - Grounding the refrigerator improperly may result in an electric shock, fire, explosion, or problems with the product.
 - Improper use of the grounding plug can result in a risk of electric shock. If it is necessary to use an extension cord, use only a 3-wire extension cord that has a 3-blade grounding plug and a 3-slot receptacle that will accept the plug on the appliance. The marked rating of the extension cord should be AC 115-120 V, 10 A, or more. If a grounding adapter is used, make sure the receptacle box is fully grounded.
- Plug the power plug into the wall socket firmly. Do not use a damaged power plug, damaged power cord, or loose wall socket.
 - This may result in an electric shock or fire.

- If the power cord is damaged, have it replaced immediately by the manufacturer or one of its service agents.
- The fuse on the refrigerator must be changed by a qualified technician or service company.
 - Failing to do so may result in an electric shock or personal injury.
- The wall socket must be easily accessible so that the appliance can be quickly disconnected from the wall socket in an emergency.
- It must be outside the area of the rear of the appliance.
- When positioning the appliance, ensure the power cord is not trapped or damaged.
- Do not locate multiple portable socket-outlets or portable power supplies at the rear of the appliance.

Installation cautions

CAUTION

- Allow sufficient space around the refrigerator and install it on a flat surface.
 - Keep the ventilation space in the appliance enclosure or mounting structure clear of obstructions.
- After the refrigerator has been installed and turned on, let it stand for 2 hours before loading it with food.
- It is strongly recommended you have a qualified technician or service company install the refrigerator.
 - Failing to do so may result in an electric shock, fire, explosion, problems with the product, or injury.
- Overloading the refrigerator door may cause the refrigerator to fall, causing physical injury.

Critical usage warnings

WARNING

- Do not insert the power plug into a wall socket with wet hands.
 - This may result in an electric shock.
- Do not store articles on the top of the appliance.
 - When you open or close the door, the articles may fall and cause personal injury and/or material damage.
- Do not insert hands, feet, or metal objects (such as chopsticks, etc.) into the bottom or into the back of the refrigerator.
 - This may result in an electric shock or injury.
 - Any sharp edges may cause a personal injury.
- Do not touch the inside walls of the freezer or products stored in the freezer with wet hands.
 - This may cause frostbite.
- Do not put a container filled with water on the refrigerator.
 - If spilled, there is a risk of fire or electric shock.



Safety information

- Do not keep volatile or flammable objects or substances (benzene, thinner, propane gas, alcohol, ether, LP gas, and other such products) in the refrigerator.
 - This refrigerator is for storing food only.
 - This may result in fire or explosion.
- Children should be supervised to ensure that they do not play with the appliance.
 - Keep fingers out of “pinch point” areas. Clearances between the doors and cabinet are necessarily small. Be careful when you open the doors if children are in the area.
- Do not let children hang on the door or door bins. A serious injury may occur.
- Do not let children go inside the refrigerator. They could become trapped.
- Do not store pharmaceutical products, scientific materials, or temperature sensitive products in the refrigerator.
 - Products that require strict temperature controls must not be stored in the refrigerator.
- Do not place or use electrical appliances inside the refrigerator/freezer, unless they are of a type recommended by the manufacturer.
- If you smell a burning smell or smoke, pull out power plug immediately and contact a Samsung Electronics service center.
- If any dust or water is in Refrigerator, pull out power plug and contact your nearest Samsung Electronics service center.
 - Otherwise there is a risk of fire.
- Do not let children step on a drawer.
 - The drawer may break and cause them to slip.
- Do not leave the doors of the refrigerator open while the refrigerator is unattended and do not let children enter inside the refrigerator.
- Do not allow babies or children go inside a drawer.
 - It can cause death from suffocation by entrapment or personal injury.
- Do not overfill the refrigerator with food.
 - When you open the door, an item may fall out and cause personal injury or material damage.
- Do not spray volatile material such as insecticide onto the surface of the appliance.
 - As well as being harmful to humans, it may also result in an electric shock, fire, or problems with the product.
- Do not use or place any substances sensitive to temperature such as flammable sprays, flammable objects, dry ice, medicine, or chemicals near or inside of the refrigerator.
- Do not use a hair dryer to dry the inside of the refrigerator. Do not place a lighted candle in the refrigerator for removing bad odours.
 - This may result in an electric shock or fire.
- Fill the water tank, ice tray and water cubes with potable water only (tap water, mineral water, or purified water).
 - Do not fill the tank with tea, juice or sports drinks. This may damage the refrigerator.
- Do not stand on top of the appliance or place objects (such as laundry, lighted candles, lighted cigarettes, dishes, chemicals, metal objects, etc.) on the appliance. This may result in an electric shock, fire, problems with the product, or injury. Do not put a container filled with water on the appliance.
 - If spilled, there is a risk of fire or electric shock.
- Never stare directly at the UV LED lamp for long periods of time.
 - This may result in eye strain due to the ultraviolet rays.



- Do not put fridge shelves in upside down. The shelf stopper, which prevents the shelf from falling, will not work.
 - The shelf could fall and cause a personal injury.
- Keep fingers out of "pinch point" areas. Clearances between the doors and cabinet are necessarily small. Be careful when you open the doors if children are in the area.
- If a gas leak is detected, avoid any naked flames or potential sources of ignition, and air the room in which the appliance is standing for several minutes.
 - Do not touch the appliance or power cord.
 - Do not use a ventilating fan.
 - A spark may result in explosion or fire.
- Use only the LED Lamps provided by the manufacturer or its service agents.
- Bottles should be stored tightly together so that they do not fall out.
- This product is intended only for the storage of food in a domestic environment.
- Do not attempt to repair, disassemble, or modify the refrigerator yourself.
 - Unauthorized modifications can cause safety problems. To reverse an unauthorized modification, we will charge the full cost of parts and labor.
- Do not use any fuse (such as cooper, steel wire, etc.) other than a standard fuse.
- If your refrigerator needs to be repaired or reinstalled, contact your nearest Samsung service center.
 - Failing to do so may result in an electric shock, fire, problems with the product, or injury.
- If the interior or exterior LED lamp has gone out, contact your nearest Samsung service center.
- If the refrigerator emits a burning smell or smoke, unplug the refrigerator immediately and contact your Samsung Electronics service center.
 - Failing to do so may result in an electric or fire hazard.
- Pull the power plug out of the socket before changing the interior lamps of the refrigerator.
 - Otherwise, there is a risk of electric shock.
- If you experience difficulty changing a non-LED light, contact a Samsung service center.
- If the product is equipped with LED lamps, do not disassemble the Lamp Covers and LED lamps yourself.
 - Contact a Samsung service center.
- Plug the power plug into the wall socket firmly.
- Do not use a damaged power plug, damaged power cord or loose wall socket.
 - This may result in an electric shock or fire.

Safety information

Usage cautions

CAUTION

- Do not re-freeze frozen foods that have thawed completely. Do not place carbonated or fizzy drinks in the freezer compartment. Do not put bottles or glass containers in the freezer.
 - When the contents freeze, the glass may break and cause personal injury.
- Use only the ice maker provided with the refrigerator.
- To get the best performance from the product:
 - Do not place food too close to the vents at the rear of the refrigerator as this can obstruct free air circulation in the refrigerator compartment.
 - Wrap food up properly or place it in airtight containers before putting it into the refrigerator.
 - Do not place glass bottles or carbonated beverages into the freezer. They can freeze and break. Broken beverage containers can cause injury.
 - Please observe maximum storage times and expiration dates of frozen goods.
- Do not place carbonated or fizzy drinks in the freezer compartment. Do not put bottles or glass containers in the freezer compartment.
 - When the contents freeze, the glass may break and cause personal injury and property damage.
- Service Warranty and Modification.
 - Any changes or modifications performed by a 3rd party on this finished appliance are not covered under Samsung warranty service, nor is Samsung responsible for safety issues that result from 3rd party modifications.
- Do not block the air vents inside the refrigerator.
 - If the air vents are blocked, especially with a plastic bag, the refrigerator can be over cooled. If a cooling period lasts too long, the water filter may break and cause water leakage.
- Wipe excess moisture from the inside and leave the doors open.
 - Otherwise, odor and mold may develop.
- If the refrigerator is disconnected from the power supply, you should wait for at least five minutes before plugging it back in.
- If the refrigerator is flooded by water, there is a risk of electric shock or fire. Pull out the power plug, and then contact a Samsung Electronics service center as soon as possible.
- Do not strike or apply excessive force to any glass surface.
 - Broken glass may result in a personal injury and/or property damage.
- Fill the water tank and ice cube trays with potable water only (tap water, mineral water, or purified water).
 - Do not fill the tank with tea or a sports drink. This may damage the refrigerator.

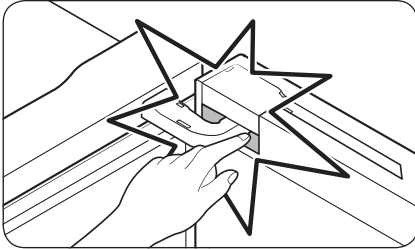

- Be careful that your fingers do not get caught in the door or the space between the door and the door hinge.

- The lamps in the freezer and refrigerator may turn off if the doors of the freezer and refrigerator are left open for 2 seconds or longer.
 - The lamps will turn back on when the doors are closed and opened again.
- Do not keep vegetable oil in your refrigerator's door bins. The oil can solidify, making it foul-tasting and difficult to use. In addition, the open container can leak and the leaked oil can cause the door bin to crack. After opening an oil container, it is best to keep the container in a cool and shaded place such as a cupboard or pantry.
 - Examples of vegetable oil: olive oil, corn oil, grape-seed oil, etc.

Cleaning cautions

CAUTION

- Do not spray water directly on the inside or outside the refrigerator.
 - There is a risk of fire or electric shock.
- Do not use a hair dryer to dry the inside of the refrigerator.
- Do not place a lighted candle in the refrigerator to remove bad odors.
 - This may result in an electric shock or fire.
- Do not spray cleaning products directly on the display.
 - Printed letters on the display may come off.
- If any foreign substance such as water has entered the appliance, unplug the power plug and contact your nearest Samsung service center.
 - Failing to do so may result in an electric shock or fire.
- Use a clean, dry cloth to remove any foreign matter or dust from the power plug blades. Do not use a wet or damp cloth when cleaning the plug.
 - Otherwise, there is a risk of fire or electric shock.
- Do not clean the appliance by spraying water directly onto it.
- Do not use benzene, thinner, or Clorox, Chloride for cleaning.
 - They may damage the surface of the appliance and may cause a fire.
- Never put fingers or other objects into the dispenser hole.
 - It may cause a personal injury or material damage.
- Before cleaning or performing maintenance, unplug the appliance from the wall socket.
 - Failing to do so may result in an electric shock or fire.
- Use a clean sponge or soft cloth and a mild detergent in warm water to clean the refrigerator.

Safety information

- Do not use abrasive or harsh cleansers such as window sprays, scouring cleansers, flammable fluids, muriatic acid, cleaning waxes, concentrated detergents, bleaches, or cleansers containing petroleum products on exterior surfaces (doors and cabinet), plastic parts, door and interior liners, and gaskets.
 - These can scratch or damage the material.
- Do not clean glass shelves or covers with warm water when they are cold. Glass shelves and covers may break if exposed to sudden temperature changes or impacts such as bumping or dropping.

Critical disposal warnings

WARNING

- Children trapped inside a refrigerator can hurt themselves or suffocate to death.
- Please dispose of the packaging material from this product in an environmentally friendly manner.
- Ensure that none of the pipes on the back of the refrigerator are damaged prior to disposal.
- R-600a is used as a refrigerant. This product contains flammable gas (Refrigerant R-600a), contact your local authority in regard to safe disposal of this product.
- When disposing of this refrigerator, remove the door/door seals and door latch so that small children or animals cannot become trapped inside. Children should be supervised to ensure that they do not play with the appliance. If trapped inside, a child may get hurt or suffocate to death.
- Cyclopentane is used in the insulation. The gases in the insulation material require a special disposal procedure. Please contact your local authorities in regard to the environmentally safe disposal of this product.
- Keep all packaging materials well out of the reach of children, as packaging materials can be dangerous to children.
 - If a child places a bag over his or her head, the child could suffocate.

WARNING

- Risk of child entrapment. Before you throw away your old refrigerator or freezer:
 - Take off the doors.
 - Leave the shelves in place so that children may not easily climb inside.



This appliance is intended to be used in household and similar applications such as

- staff kitchen areas in shops, offices and other working environments;
- farm houses and by clients in hotels, motels and other residential type environments;
- bed and breakfast type environments;
- catering and similar non-retail applications.

Additional tips for proper usage

- In the event of a power failure, call the local office of your electric company and ask how long the failure is going to last.
 - Most power failures that are corrected in an hour or two will not affect your refrigerator temperatures. However, you should minimize the number of door openings while the power is off.
 - Should the power failure last more than 24 hours, remove and discard all frozen food.
- The refrigerator might not operate consistently (frozen contents can thaw or temperatures can become too warm in the frozen food compartment) if sited for an extended period of time in a location where ambient air temperatures are constantly below the temperatures for which the appliance is designed.
- Some foods (bananas, etc.) should not be refrigerated. Refrigeration can cause these foods to deteriorate.
- Your appliance is frost free, which means there is no need to manually defrost your appliance. This will be carried out automatically.
- Temperature rise during defrosting complies with ISO requirements. If you want to prevent an undue rise in the temperature of frozen food while the appliance defrosts, wrap the frozen food in several layers of newspaper.
- Do not re-freeze frozen foods that have thawed completely.



Installation

Follow these instructions carefully to ensure the proper installation of this refrigerator and to prevent accidents before using it.

WARNING

- Use the refrigerator only for its intended purpose as described in this manual.
- Any servicing must be performed by a qualified technician.
- Dispose of the product packaging material in compliance with the local regulations.

Refrigerator at a glance

NOTE

The illustrations of the refrigerator and its component parts shown in this manual may differ from your actual refrigerator and its component parts, depending on the model and your country.

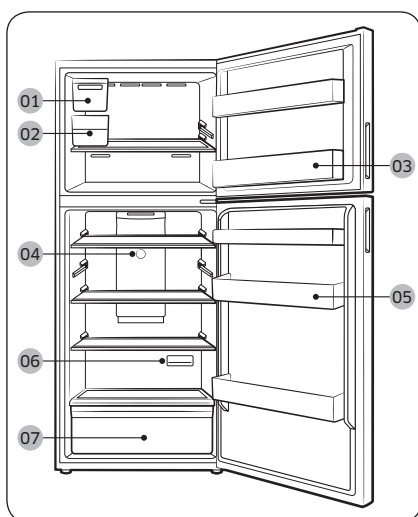

- 01** Auto Ice Maker **
 - 02** Ice bucket **
 - 03** Freezer door bin
 - 04** Fridge temperature controller
 - 05** Fridge door bin
 - 06** Deodorizer
 - 07** Vegetable drawer
- * Applicable models only
** Auto Ice Maker models only

Step-by-step installation

STEP 1 Select a site

Select a site that:

- Has a solid, level surface without carpeting or flooring that may obstruct ventilation
- Is away from direct sunlight
- Has adequate room for opening and closing the door
- Is away from any heat sources
- Provides room for maintenance and servicing
- Has a temperature range between 38 °F (3 °C) and 110 °F (43 °C)

Clearance

See the pictures and table below for space requirements for installation.

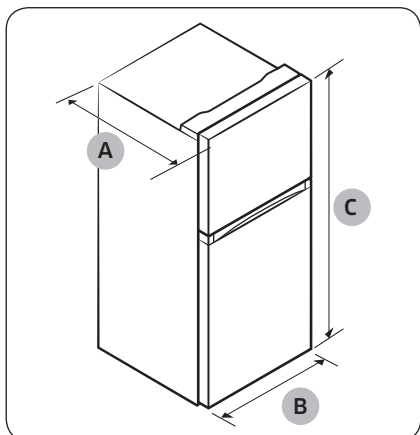

| | |
|------------|-------------------|
| Depth "A" | 29 1/4" (742 mm) |
| Width "B" | 27 5/8" (700 mm) |
| Height "C" | 66 7/8" (1700 mm) |

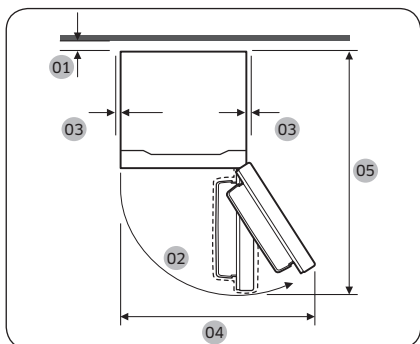

| | |
|----|----------------------------------|
| 01 | more than 2" (50 mm) recommended |
| 02 | 115° (Freezer) / 120° (Fridge) |
| 03 | at least 2" (50 mm) |
| 04 | 41 5/8" (1056 mm) |
| 05 | 54 3/8" (1383 mm) |

Installation

STEP 2 Flooring

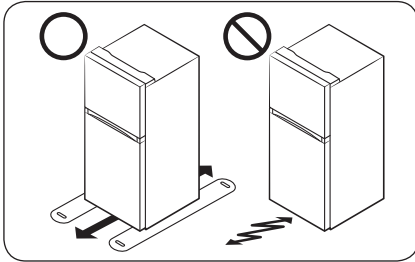

- The surface you install the refrigerator on must support a fully loaded refrigerator. (Approximately 200 lb or 90 kg.)
- To protect the floor, put a large piece of cardboard along the path to the refrigerator's final installation location.
- Once the refrigerator is in its final position, do not move it unless necessary to protect the floor. If you have to move the refrigerator, place thick paper or cloth such as old carpets along the path of movement.

STEP 3 Leveling the refrigerator

CAUTION

- In all cases including door reversal, to prevent the refrigerator from tipping, make sure the **leveling leg** on the door is on the floor and fully supporting the weight of the door.
- When installed, the refrigerator must be leveled on a flat, solid floor. Not leveling the refrigerator can cause damage to the refrigerator or physical injury.
- Leveling must be performed with the refrigerator empty. Make sure no food items are inside the refrigerator.
- For safety reasons, adjust the front a little higher than the rear. Level the refrigerator using the special screws (levelers) on the front legs. Use a flat-head screwdriver to turn the levelers.

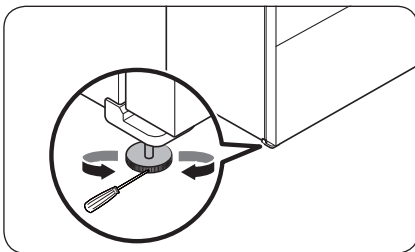

To level the refrigerator, use a flat-head screwdriver to turn the leveling leg clockwise or counterclockwise. Turn the leveling leg clockwise to raise, and counterclockwise to lower the height.



STEP 4 Install the ice maker and connect the water line (optional)

If your model supports the optional Auto Ice Maker (part type: RA-T00R63AA/AA) installation, you can purchase and install the Auto Ice Maker separately.

- To purchase the Auto Ice Maker, visit the Samsung website (www.samsung.com) or contact your retailer.
- To use the ice maker, you must connect the water line to it. For the ice maker to operate properly, a water pressure of 20 - 125 psi (0.138 - 0.862 mPa) is required.
- For detailed instructions on the installation of the Auto Ice Maker, refer to the installation manual enclosed with the Auto Ice Maker kit.

STEP 5 Initial settings

By completing the following steps, the refrigerator should be fully functioning.

1. Plug the power cord into the wall socket to turn the refrigerator on.
2. Open the door, and check if the interior light lights up.
3. Set the temperature to the coldest setting, and wait for about an hour. Then, the freezer should be slightly chilled, and the motor should be running smoothly.
4. Wait until the refrigerator reaches the set temperature. The refrigerator is now ready for use.

STEP 6 Final check

When installation is complete, confirm that:

- The refrigerator is plugged into an electrical outlet and grounded properly.
- The refrigerator is installed on a flat, level surface with a reasonable clearance from the wall or the cabinet.
- The refrigerator is level and is sitting firmly on the floor.
- The door opens and closes freely, and the interior light turns on automatically when you open the door.



Operations

Temperature controller

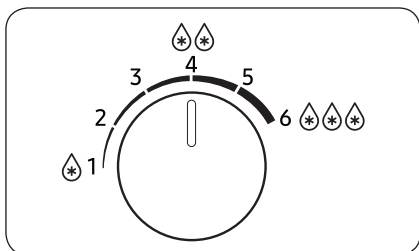

- Turn the dial left and right to set the desired temperature.
- Turn the dial left to raise, and turn it right to lower the temperature.

NOTE

To ensure optimal performance, we recommend setting the temperature to .

CAUTION

- Do not set the fridge temperature higher (1-2) when the room temperature is lower than 50 °F (10 °C), and lower (4-6) when the temperature is higher than 95 °F (35 °C). It may cause problems with the cooling performance.

Sabbath mode

The Sabbath mode stays active for 85 hours once it is activated.

- To activate or deactivate the Sabbath mode, turn the dial in following order: 1 > 4 > 2 > 5 > 1. You must turn the dial within a second for each level.
- When you activate the Sabbath mode, the interior lamps do not turn on. The interior lamps will turn on again when you deactivate the Sabbath mode.

NOTE

Even after the refrigerator powers off and restarts, the Sabbath mode remains active. To exit the Sabbath mode, you must deactivate it manually.

Special features

Your refrigerator and its special functions may differ from the images and functions presented in this section depending on your model and country.

Twist Ice Maker (applicable models only)

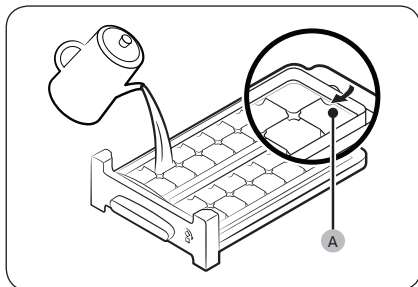

1. Open the freezer door, and slide open the ice tray.
2. Fill the tray with water up to the **maximum level (A)** marked on the inner rear of the tray.
3. Slide the tray back into position.

 **NOTE**

The ice making time depends on your temperature settings.

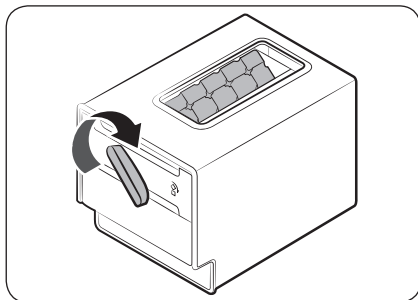

 **NOTE**

- Make sure the ice bucket is in place under the ice tray.
- To dispense the ice cubes, turn the handle of the bin to the right to empty half of the ice cubes into the bin. Then, turn it to the left to empty the other half.
- Take out the bin by slightly twisting and pulling to the front.

Operations

Auto Ice Maker (applicable models only)

The refrigerator has an ice maker that automatically dispenses ice.

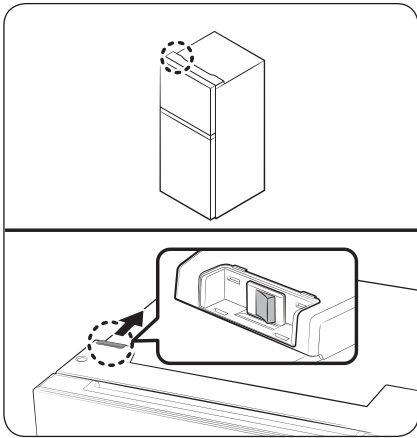

Turning the Auto Ice Maker on or off

You can turn the Auto Ice Maker on or off with the switch on the top of the refrigerator.

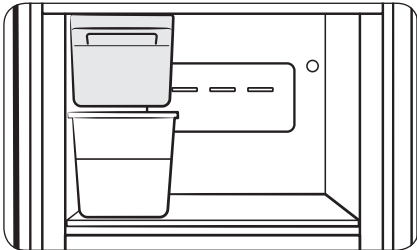

For first-time use

- Let the ice maker make ice for 1-2 days.
- Discard the first 1-2 buckets of ice to remove impurities in the water supply system.

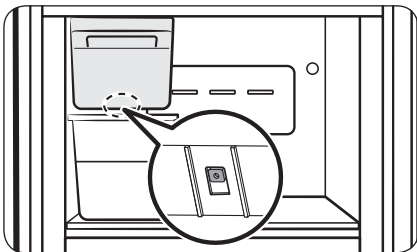

Diagnosis

If the Auto Ice Maker does not make ice, remove the ice bucket and press **Test** button to check if the Auto Ice Maker operates properly.

CAUTION

- When the Auto Ice Maker is on, the refrigerator will keep making ice even when you remove the ice bucket. Make sure to turn the Auto Ice Maker off, when you are not going to use it.
- When the refrigerator recovers power after a power failure, the ice bucket may contain a mix of melted and jammed ice cubes, which can prevent the ice maker from working properly. To prevent this, make sure to empty the ice bucket before using the refrigerator.
- Do not put fingers or any objects into the ice maker. This can cause physical injury or property damage.
- Due to sublimation, ice stored in the freezer for a long time gets smaller and then forms large ice chunks. Therefore, if it will be a long time before you use ice, turn the ice maker off.

NOTE

If you are not using the Auto Ice Maker, you can remove the ice bucket for more storage space.

Maintenance

Door reversal (applicable models only)

Reversing the door must be performed by Samsung-approved servicing personnel at your own expense because this kind of servicing is not covered by the Warranty.

WARNING

- Reversing failure or property damage that may occur by unapproved agencies will not be covered by the Warranty.
- Make sure that the refrigerator is disconnected from the power source before doing the reversal.
- You must wait for at least an hour after door reversing is complete. This is to prevent electric shock that could occur.

Tools required (not provided)

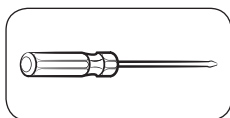

Phillips screwdriver

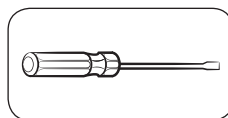

Flat-head screwdriver



11 mm spanner
(for hinge shaft)

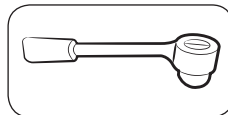

8 mm socket wrench
(for bolts)

Accessories

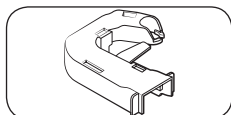

Hinge Cover (L)

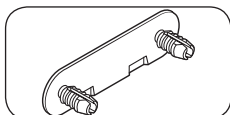

Middle-Hinge Screw cap

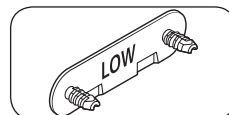

Bottom-Hinge Screw cap

CAUTION

Throughout the entire reversing procedure, keep all the small parts (screws, caps, etc.) of the refrigerator away from children or infants for safety reasons.

Step-by-step instructions

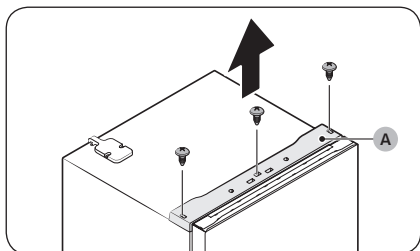

1. Use a Phillips screwdriver to remove the screws on the **top table (A)**. Then, gently pull out the **top table (A)**.

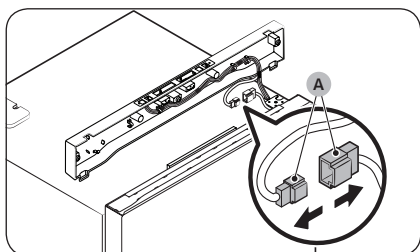

2. Decouple the **wire connectors (A)**.

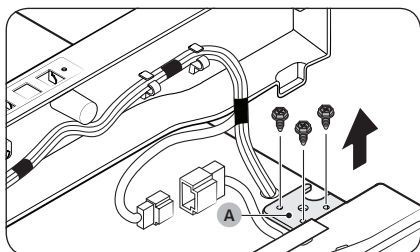

3. Remove the screws fastening the **top hinge (A)**.

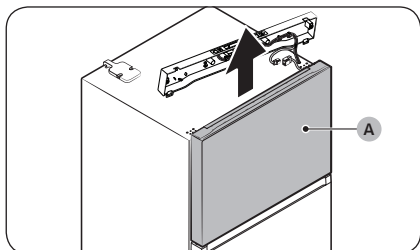

4. Gently lift the **freezer door (A)** to remove it.

Maintenance

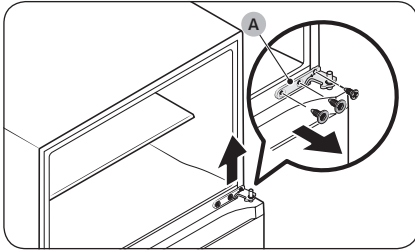

5. Use a screwdriver to remove the screws and then detach the **middle hinge (A)**.

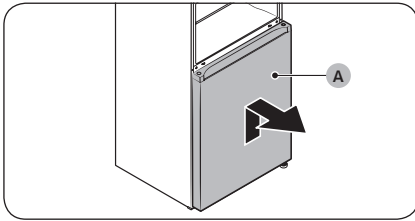

6. Gently lift the **fridge door (A)** to remove it from the bottom hinge.

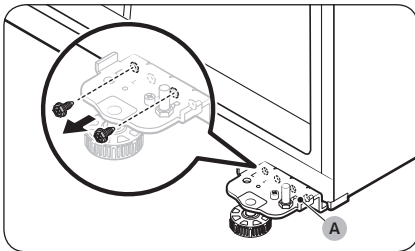

7. Use a screwdriver to remove the screws fastening the **bottom hinge (A)**.

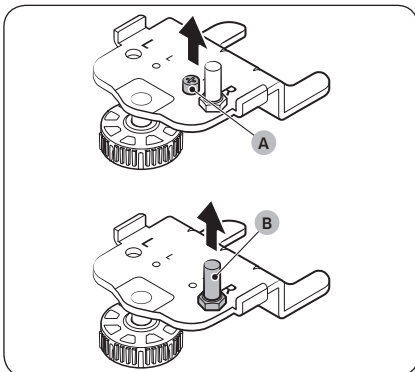

8. Use a screwdriver to remove the **hinge bolt (A)**. Then, use a spanner to remove the **hinge shaft (B)**.

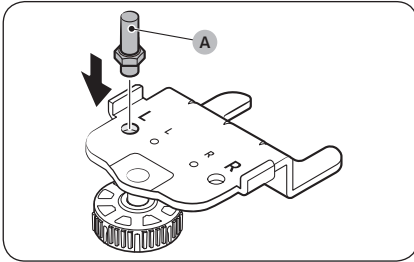

9. Insert the **hinge shaft (A)** into the leftmost hole on the bottom hinge plate as shown in the figure, and then tighten it until it is securely in place.

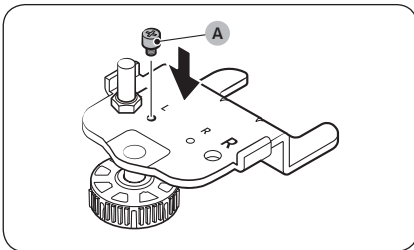

10. Insert the **hinge bolt (A)** into the hole next to the hinge shaft as shown in the figure, and then tighten it until it is securely in place.

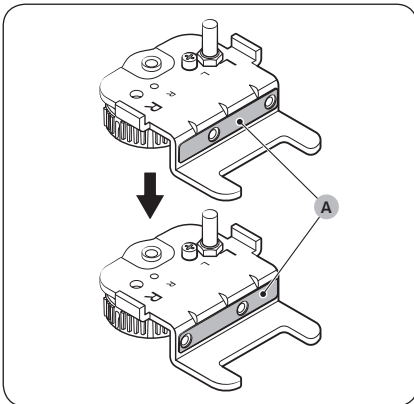

11. Flip the **hinge shim (A)** 180 degrees as shown in the figure.

Maintenance

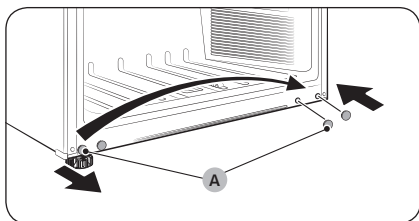

12. Use a flat-head screwdriver to remove the **bottom-hinge screw cap (A)**, and then reinsert it on the opposite side.

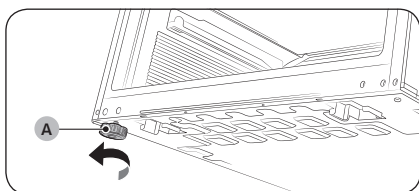

13. Remove the **leveling leg (A)** attached to the left side of the main unit.

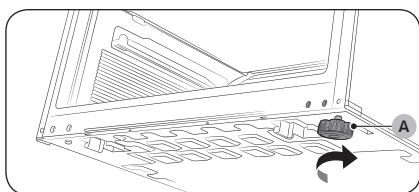

14. Attach the **leveling leg (A)** to the opposite side.

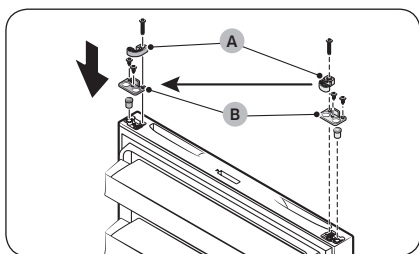

15. Remove the **auto closer (A)** and the **stopper (B)** from the bottom of the fridge/freezer doors. Then, reinsert them on the opposite side of the fridge/freezer doors as shown in the figure.

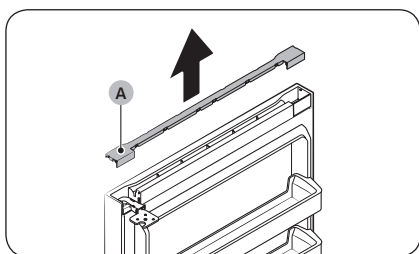

16. Pull up to remove the **bar cover (A)** on the top of the freezer door.

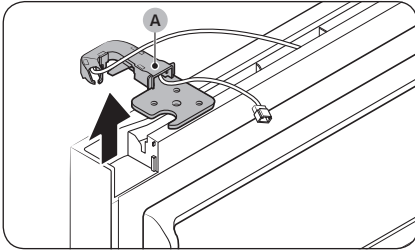

17. Remove the top hinge (A) with its cover.

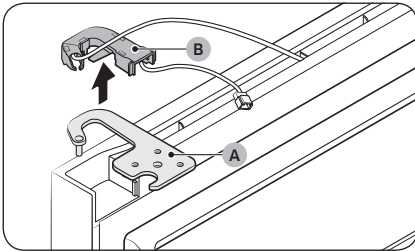

18. Separate the top hinge (A) and the hinge cover (B).

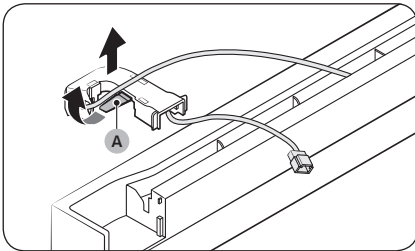

19. Take out the wires from the hinge cover (A).

 **NOTE**

Keep the detached hinge cover in a safe place for later use.

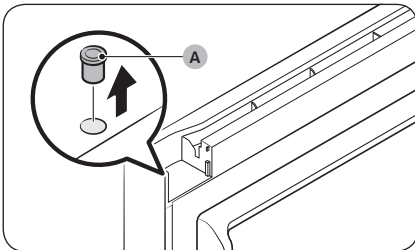

20. Use a flat-head screwdriver to remove the hinge grommet (A).

Maintenance

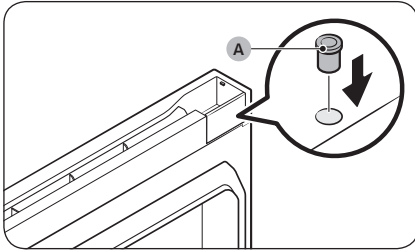

21. Reinsert the hinge grommet (A) on the opposite side.

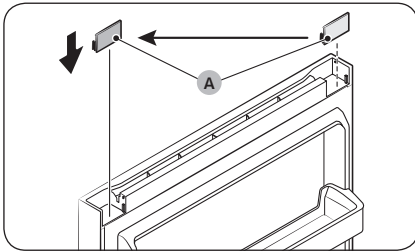

22. Remove the cap spacer (A), and then reinsert it on the opposite side.

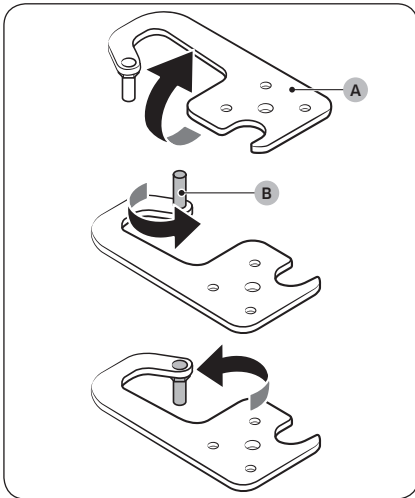

23. Flip the top hinge (A) 180 degrees. Remove the hinge shaft (B), and then reattach it facing down.

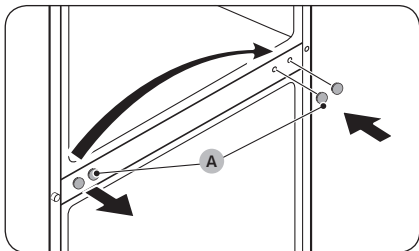

24. Use a flat-head screwdriver to remove the **middle-hinge screw cap (A)**, and then reinsert it on the opposite side.

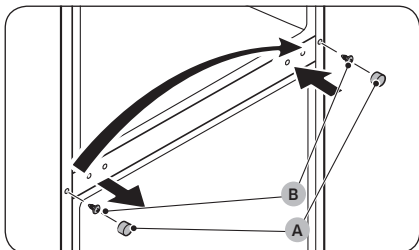

25. Use the flat-head screwdriver to remove the **flange-screw cap (A)** to reveal the **flange screw (B)**. Use a Phillips screwdriver to remove the **flange screw (B)**, and then tighten it on the opposite side. Finally, close the **flange-screw cap (A)** on the opposite side.

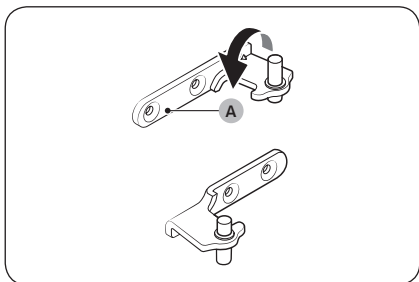

26. Flip the **middle hinge (A)** 180 degrees as shown.

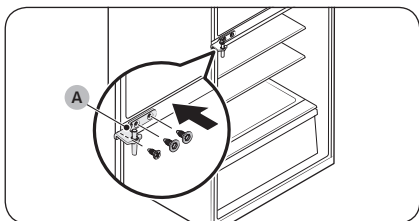

27. Fasten the **middle hinge (A)** on the opposite side.

NOTE

When you reverse the door to open from the right, you must attach the middle hinge prior to the bottom hinge.

Maintenance

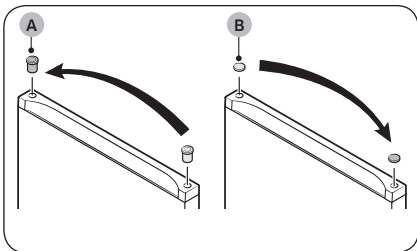

28. Use the flat-head screwdriver to remove both the **hinge grommet (A)** on one side and the **hinge-hole cap (B)** on the other side. Reinsert them on their respective opposite side.

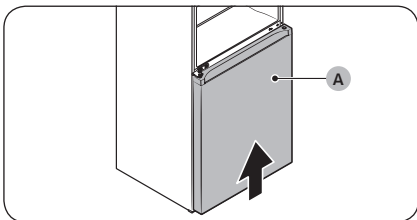

29. Align the middle hinge shaft to the hinge grommet on the top of the **fridge door (A)**. Then, lift the door and hold it so the shaft is inserted into the grommet.

NOTE

You need two people to assemble the fridge door back.

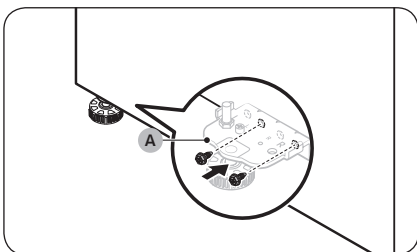

30. While one person holding the fridge door, fasten the **bottom hinge (A)**.

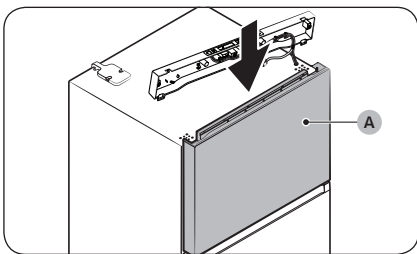

31. Put the **freezer door (A)** on the middle hinge.

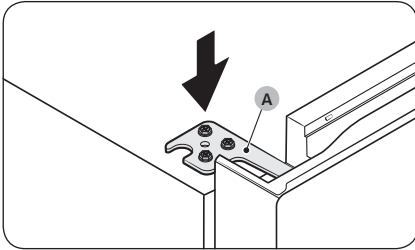

32. Insert and fasten the top hinge (A) on the opposite side.

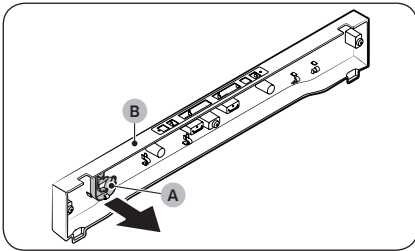

33. Detach the hinge cover (A) from the top table (B).

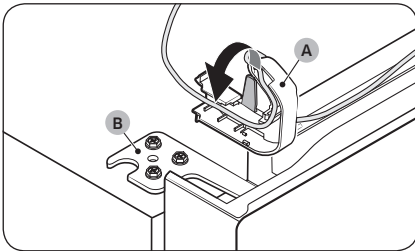

34. Arrange the door wire in the hinge cover (A) before placing the hinge cover (A) onto the top hinge (B).

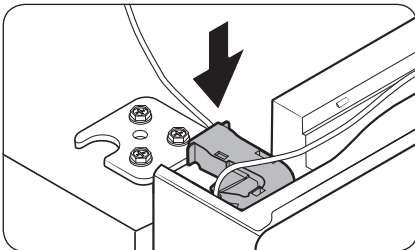

Maintenance

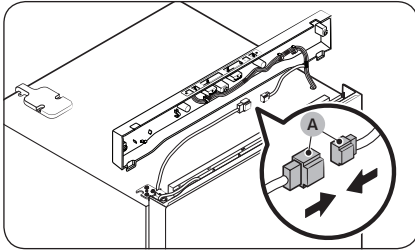

35. Connect the wire connectors (A).

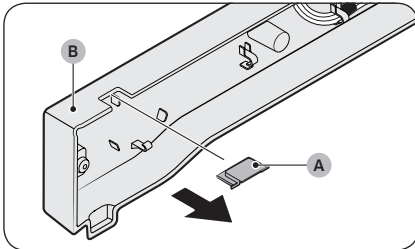

36. Remove the hinge hole cap (A) from the top table (B), and then reinsert it on the opposite side.

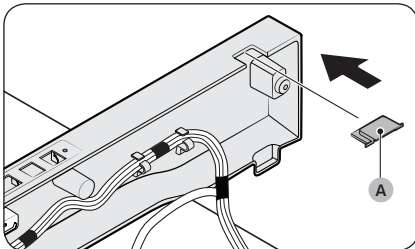

37. Insert the bar cover (A).

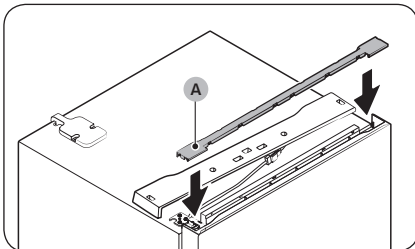

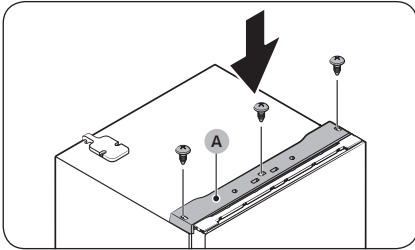

38. Insert the **top table (A)**, and then fix it firmly to the refrigerator using the screws (x3).

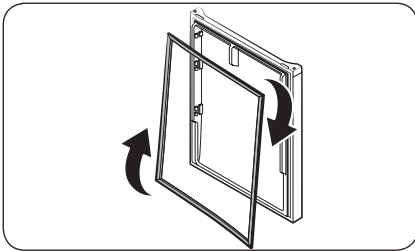

39. Remove the fridge door and freezer door gaskets. Turn them clockwise by 180 degrees, and then reattach them.

NOTE

In the future, you might want to return the doors to their initial position (before the doors were reversed). In that case, refer to the instructions on the previous pages, but switch the doors, hinges, and covers back to their initial positions.

Maintenance

Handle and care

Shelves (fridge/freezer)

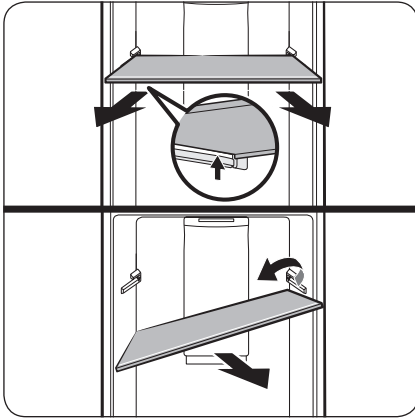

To remove the shelf, hold it with both hands and lift it to release it from the rear hook. Then, tilt it on one side and pull it out.

Vegetable drawers

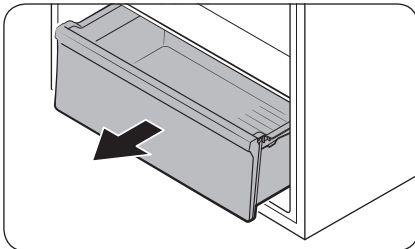

Gently lift up the front of the drawer, and then slide it out.

Vegetable shelf

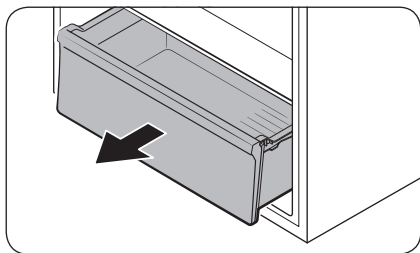

1. Gently lift up the front of the drawer, and then slide it out.

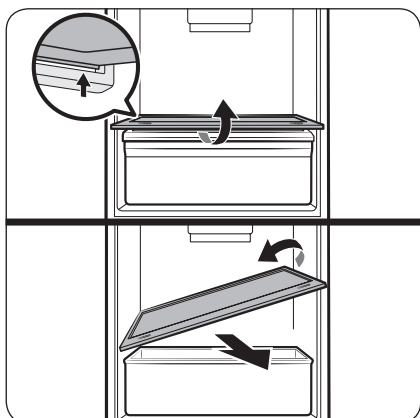

2. Hold the vegetable shelf with both hands and lift it to release it from the rear hook. Then, tilt it on one side and pull it out.

Door bins

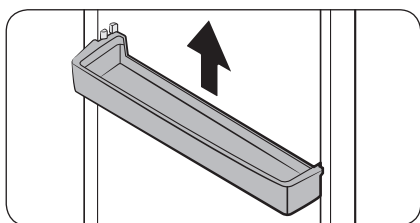

Lift up the door bin slightly, and then pull it out .

CAUTION

To prevent accidents, empty the door bins before removing.

Maintenance

Cleaning

WARNING

- Do not use benzene, thinner, home/car detergent, or Clorox™ to clean your refrigerator. They may damage the surface of the refrigerator and cause a fire.
- Do not spray water onto the refrigerator. This may cause electric shock.

Regularly use a dry cloth to remove all foreign substances such as dust or water from the power plug terminals and contact points.

1. Unplug the power cord of the refrigerator.
2. Use a moistened, soft, lint-free cloth or paper towel to clean the refrigerator's interior and exterior.
3. When done, use a dry cloth or paper towel to dry the refrigerator well.
4. Plug in the power cord of the refrigerator to turn the refrigerator on.

NOTE

If you have removed any removable parts such as shelves for cleaning, refer to the overall layout in the **Refrigerator at a glance** section to make sure you have re-inserted them correctly.

Replacement

LED Lamps

To replace the lamps of the refrigerator, contact a local Samsung service center.

WARNING

- The lamps are not user-serviceable. Do not attempt to replace a lamp yourself. This can cause electric shock.

Troubleshooting

If you encounter a problem with the refrigerator, first check the tables starting below, and then try the suggested solutions. If none of the suggested solutions resolve your problem, please visit our website at www.samsung.com or call Samsung Customer Care at 1-800-SAMSUNG (726-7864).

General

Temperature

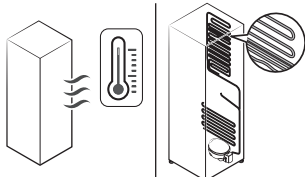
| Symptom | Possible causes | Solution |
|--|--|--|
| Fridge/freezer does not operate. Fridge/freezer temperature is warm. | <ul style="list-style-type: none"> Power cord is not plugged in properly. | <ul style="list-style-type: none"> Properly plug in the power cord. |
| | <ul style="list-style-type: none"> Temperature control is not set correctly. | <ul style="list-style-type: none"> Set the temperature lower. |
| | <ul style="list-style-type: none"> Refrigerator is located near a heat source or in direct sunlight. | <ul style="list-style-type: none"> Keep the refrigerator away from direct sunlight or a heat source. |
| | <ul style="list-style-type: none"> Not enough clearance between refrigerator and sides/rear. | <ul style="list-style-type: none"> We recommend that the gap between the refrigerator and nearby walls (or cabinets) is more than 2". |
| | <ul style="list-style-type: none"> The refrigerator is overloaded. Food is blocking the refrigerator vents. | <ul style="list-style-type: none"> Do not overload the refrigerator. Do not allow food to block ventilation. |
| Fridge/freezer is over-cooling. | <ul style="list-style-type: none"> Temperature control is not set correctly. | <ul style="list-style-type: none"> Set the temperature higher. |
| Interior wall is hot. | <ul style="list-style-type: none"> Refrigerator has heat-proof piping in the interior wall. | <ul style="list-style-type: none"> To prevent condensation from forming, the refrigerator has heat-proof piping in the front corners. If the ambient temperature rises, this equipment may not work effectively. This is not a system failure.  |

Troubleshooting

Odors

| Symptom | Possible causes | Solution |
|-------------------------|---------------------------|---|
| Refrigerator has odors. | • Spoiled food. | • Clean the refrigerator and remove any spoiled food. |
| | • Food with strong odors. | • Make sure strong smelling food is wrapped airtight. |

Condensation

| Symptom | Possible causes | Solution |
|---|---|--|
| Condensation forms on the interior walls. | • If door is left open, moisture enters the refrigerator. | • Remove the moisture and do not leave the door open for extended periods of time or open the door frequently. |
| | • Food with high moisture content. | • Make sure food is wrapped airtight. |

Water/ice (Auto Ice Maker models only)

| Symptom | Possible causes | Solution |
|-------------------------------------|--|---|
| The ice maker does not produce ice. | • The freezer room is not cold enough. | • Make sure the cold air outlet is not clogged. |
| | • The ice maker is turned off. | • Make sure the ice maker is turned on. Turn on the switch located at the top of the refrigerator, and check if the ice maker starts working. |
| | • The wire connector of the ice maker is not connected properly. | • Make sure the wire connector from the wire housing is connected properly. |
| | • The water line flowing to the ice maker is bent or kinked. | • Make sure the water line in the rear of the refrigerator is not bent or kinked. |

Do you hear abnormal sounds from the refrigerator?

Before calling for service, review the information below. Note that you will be charged for any service calls related to normal operating sounds in which no defects were found. If you have any questions about sounds your refrigerator is making, please call Samsung Customer Care at 1-800-SAMSUNG (726-7864).

These sounds are normal.

- When starting or ending an operation, the refrigerator may make sounds similar to a car engine ignition. As the operation stabilizes, the sounds will decrease.

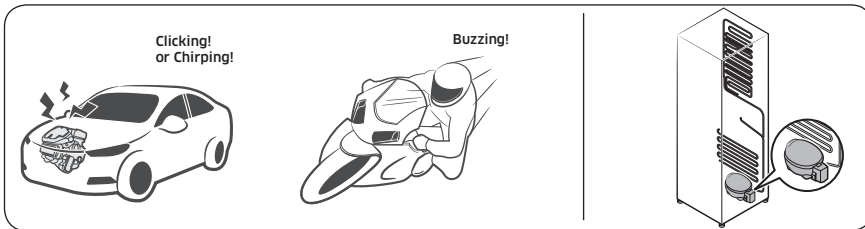

- While the fan is operating, these sounds may occur. When the refrigerator reaches the set temperature, no fan sound will occur.



Troubleshooting

- During a defrost cycle, water may drip on the defrost heater, causing sizzling sounds.



- As the refrigerator cools or freezes, refrigerant gas moves through sealed pipes, causing bubbling sounds.

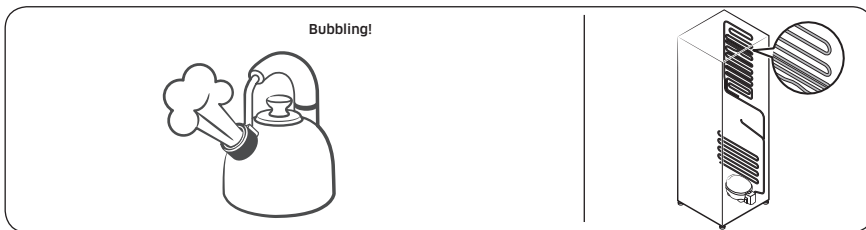

- As the refrigerator temperature increases or decreases, plastic parts contract and expand, creating knocking noises. These noises occur during the defrosting cycle or when electronic parts are working.

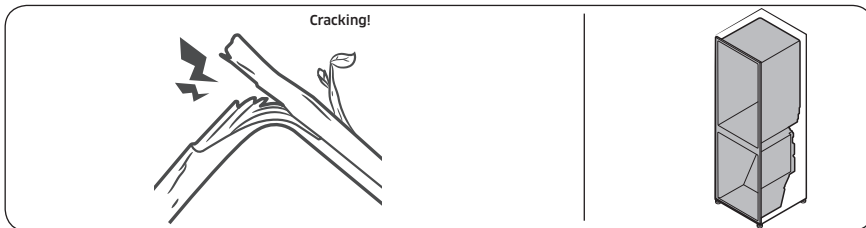

- For ice maker models: When the water valve opens to fill the ice maker, buzzing sounds may occur.
- Due to pressure equalizing when you open and close the refrigerator door, whooshing sounds may occur.

LIMITED WARRANTY (U.S.A.)

SAMSUNG REFRIGERATOR

LIMITED WARRANTY TO ORIGINAL CONSUMER PURCHASER WITH PROOF OF PURCHASE

This SAMSUNG brand product, as supplied and distributed by Samsung Electronics America, Inc. (SAMSUNG) and delivered new, in the original carton to the original consumer purchaser, is warranted by SAMSUNG against manufacturing defects in materials or workmanship for the limited warranty period of:

One (1) year parts and labor

Five (5) years parts and labor on Sealed Refrigeration System Only (Compressor, Evaporator, Condenser, Drier, and Connecting Tubing)

Ten (10) years part and Five (5) years labor on Digital Inverter Compressor Only

This limited warranty is valid only on products purchased and used in the United States that have been installed, operated, and maintained according to the instructions attached to or furnished with the product. To receive warranty service, the purchaser must contact SAMSUNG at the address or phone number provided below for problem determination and service procedures. Warranty service can only be performed by a SAMSUNG authorized service center. The original dated bill of sale must be presented upon request as proof of purchase to SAMSUNG or SAMSUNG's authorized service center to receive warranty service.

SAMSUNG will provide in-home service within the contiguous United States during the warranty period at no charge, subject to availability of SAMSUNG authorized servicers within the customer's geographic area. If in-home service is not available, SAMSUNG may elect, at its option, to provide transportation of the product to and from an authorized service center. If the product is located in an area where service by a SAMSUNG authorized servicer is not available, you may be responsible for a trip charge or required to bring the product to a SAMSUNG authorized service center for service.

To receive in-home service, product must be unobstructed and accessible to the service agent.

During the applicable warranty period, a product will be repaired, replaced, or the purchase price refunded, at the sole option of SAMSUNG. SAMSUNG may use new or reconditioned parts in repairing a product, or replace the product with a new or reconditioned product. Replacement parts and products are warranted for the remaining portion of the original product's warranty or ninety (90) days, whichever is longer. All replaced parts and products are the property of SAMSUNG and you must return them to SAMSUNG.

LIMITED WARRANTY (U.S.A.)

This limited warranty covers manufacturing defects in materials or workmanship encountered in normal household, noncommercial use of this product and shall not cover the following: damage that occurs in shipment, delivery, installation, and uses for which this product was not intended; damage caused by unauthorized modification or alteration of the product; product where the original factory serial numbers have been removed, defaced, changed in any way, or cannot be readily determined; cosmetic damage including scratches, dents, chips, and other damage to the product's finishes; damage caused by abuse, misuse, pest infestations, accident, fire, floods, or other acts of nature or God; damage caused by use of equipment, utilities, services, parts, supplies, accessories, applications, installations, repairs, external wiring or connectors not supplied or authorized by SAMSUNG; damage caused by incorrect electrical line current, voltage, fluctuations and surges; damage caused by failure to operate and maintain the product according to instructions; in-home instruction on how to use your product; and service to correct installation not in accordance with electrical or plumbing codes or correction of household electrical or plumbing (i.e., house wiring, fuses, or water inlet hoses). The cost of repair or replacement under these excluded circumstances shall be the customer's responsibility.

Visits by an authorized servicer to explain product functions, maintenance or installation are not covered by this limited warranty. Please contact SAMSUNG at the number below for assistance with any of these issues.

EXCLUSION OF IMPLIED WARRANTIES

IMPLIED WARRANTIES, INCLUDING THE IMPLIED WARRANTIES OF MERCHANTABILITY OR FITNESS FOR A PARTICULAR PURPOSE, ARE LIMITED TO ONE YEAR OR THE SHORTEST PERIOD ALLOWED BY LAW. Some states do not allow limitations on how long an implied warranty lasts, so the above limitations or exclusions may not apply to you. This warranty gives you specific rights, and you may also have other rights, which vary from state to state.

LIMITATION OF REMEDIES

YOUR SOLE AND EXCLUSIVE REMEDY IS PRODUCT REPAIR, PRODUCT REPLACEMENT, OR REFUND OF THE PURCHASE PRICE AT SAMSUNG'S OPTION, AS PROVIDED IN THIS LIMITED WARRANTY. SAMSUNG SHALL NOT BE LIABLE FOR SPECIAL, INCIDENTAL OR CONSEQUENTIAL DAMAGES, INCLUDING BUT NOT LIMITED TO TIME AWAY FROM WORK, HOTELS AND/OR RESTAURANT MEALS, REMODELING EXPENSES, LOSS OF REVENUE OR PROFITS, FAILURE TO REALIZE SAVINGS OR OTHER BENEFITS REGARDLESS OF THE LEGAL THEORY ON WHICH THE CLAIM IS BASED, AND EVEN IF SAMSUNG HAS BEEN ADVISED OF THE POSSIBILITY OF SUCH DAMAGES. Some states do not allow exclusion or limitation of incidental or consequential damages, so the above limitations or exclusions may not apply to you. This warranty gives you specific rights, and you may also have other rights, which vary from state to state.

SAMSUNG does not warrant uninterrupted or error-free operation of the product. No warranty or guarantee given by any other person, firm, or corporation with respect to this product shall be binding on SAMSUNG.

To obtain warranty service, please contact SAMSUNG at:

Samsung Electronics America, Inc.
85 Challenger Road
Ridgefield Park, NJ 07660
1-800-SAMSUNG (726-7864)
www.samsung.com/us/support

Warranty Information (CANADA)

If your refrigerator needs service

Do not hesitate to call any Samsung Authorized Service Center nearby giving them your name, address and telephone number if your product is not functioning properly.

Limited Warranty for Original Purchaser

This Samsung product is warranted by Samsung Electronics Canada Inc. (hereafter referred to as SECA) against manufacturing defects in material or workmanship for the following periods:

Labor: 1 year (in-home)

Parts: 1 year

Inverter Compressor: 10 years (Part only)

SECA further warrants that if this product fails to operate properly within the specified warranty period and the failure is due to improper workmanship or defective material, SECA will repair or replace the product at its option. In-home service is not available in all areas. Contact us to find out if in-home service is currently available in your area by using the contact information at the back of this warranty.

All warranty repairs or part replacements must be performed by a SECA Authorized Service Center. (To find the nearest SECA Service Center, call 1-800-SAMSUNG (7267864) or visit our web site at www.samsung.com/ca)

Obligation to the Original Owner

The original dated sales receipt must be retained by the customer and is the only acceptable proof of purchase. It must be presented to a SECA Authorized Service Center at the time service is requested before warranty services are rendered. On all carry-in models, transportation to and from the Authorized Service Center is the responsibility of the customer.

Exclusions of the Warranty

This warranty does not cover damage due to accident, fire, flood, and/or other Acts of God, misuse, incorrect line voltage, improper installation, improper or unauthorized repairs, commercial use, or damage that occurs during shipping. Customer adjustments which are explained in this owners manual are not covered under the terms of this warranty. This warranty will automatically be voided for any unit found with a missing or altered serial number. This warranty is valid only on products purchased and used in Canada.

SAMSUNG CUSTOMER CARE CENTER

Samsung Electronics Canada Inc.
2050 Derry Road West
Mississauga, Ontario L5N 0B9
Canada
1-800-SAMSUNG (726-7864)
www.samsung.com/ca/support (English)
www.samsung.com/ca_fr/support (French)

Memo

Memo



Scan the QR code* or visit
www.samsung.com/spsn
to view our helpful
How-to Videos and Live Shows

* Requires reader to be installed on your
smartphone

Scan this with your smartphone

Contact SAMSUNG WORLD WIDE

If you have any questions or comments relating to Samsung products, please contact the SAMSUNG Customer Care Center.

| Country | Contact Center | Web Site |
|---------|---|---|
| U.S.A | 1-800-SAMSUNG (726-7864) 1-844-SAM-PAYS (726-7297) | www.samsung.com/us/support |
| CANADA | 1-800-SAMSUNG(726-7864) 1-844-SAM-PAYS (726-7297) | www.samsung.com/ca/support (English) www.samsung.com/ca_fr/support (French) |



DA68-03376Q-01



Refrigerador

Manual del usuario

RT16A61****

Electrodoméstico independiente



SAMSUNG

Contenido

| | |
|--|-----------|
| Información sobre seguridad | 3 |
| Símbolos y advertencias de seguridad importantes | 4 |
| Advertencia sobre la State of California Proposition 65 | 4 |
| Señales de advertencia importantes para el transporte y el emplazamiento | 5 |
| Advertencias muy importantes para la instalación | 5 |
| Precauciones para la instalación | 7 |
| Advertencias muy importantes para el uso | 7 |
| Precauciones de uso | 10 |
| Precauciones para la limpieza | 11 |
| Advertencias muy importantes para la eliminación de residuos | 12 |
| Este electrodoméstico está diseñado para uso doméstico y en lugares como | 13 |
| Recomendaciones adicionales para el uso adecuado | 13 |
| Instalación | 14 |
| Descripción breve del refrigerador | 14 |
| Instalación paso a paso | 15 |
| Funcionamiento | 19 |
| Controlador de temperatura | 19 |
| Funciones especiales | 20 |
| Mantenimiento | 23 |
| Inversión de la puerta (solo para los modelos correspondientes) | 23 |
| Manipulación y cuidado | 35 |
| Limpieza | 37 |
| Reemplazo | 37 |
| Solución de problemas | 38 |
| General | 38 |
| ¿Se oyen ruidos anómalos procedentes del refrigerador? | 40 |
| GARANTÍA LIMITADA (EE.UU.) | 42 |
| REFRIGERADOR SAMSUNG | 42 |

Información sobre seguridad

- Antes de utilizar su nuevo refrigerador Samsung, lea detenidamente este manual a fin de aprender a usar las funciones que ofrece de manera segura y eficiente.
- Este electrodoméstico no debe ser utilizado por personas (incluidos niños) con capacidades mentales, sensoriales o físicas reducidas, o por personas que carezcan de experiencia y de conocimientos, a menos que se encuentren bajo supervisión o hayan recibido las instrucciones de uso por parte de un responsable de su seguridad. Se deberá vigilar a los niños para asegurarse de que no jueguen con el electrodoméstico.
- Este electrodoméstico puede ser utilizado por niños mayores de 8 años y personas con capacidades físicas, sensoriales o mentales reducidas, o que carezcan de experiencia y conocimientos, si se encuentran bajo supervisión o han recibido instrucciones sobre el uso seguro del electrodoméstico y comprenden los posibles riesgos. No permita que los niños jueguen con el refrigerador. No permita que los niños limpien el refrigerador ni efectúen tareas de mantenimiento sin supervisión.
- Las Instrucciones y Advertencias de Seguridad Importantes en este manual no cubren todas las condiciones y situaciones posibles que podrían ocurrir. Es su responsabilidad utilizar el sentido común, la precaución y el cuidado para la instalación, el mantenimiento y la operación del electrodoméstico.
- Debido a que las siguientes instrucciones de funcionamiento corresponden a diversos modelos, es posible que las características de su refrigerador difieran ligeramente de las que se describen en este manual. No todas las señales de advertencia pueden ser aplicables. Si tiene alguna consulta o inquietud, deberá contactar al centro de servicios de Samsung más cercano u obtener ayuda e información en el sitio www.samsung.com.
- Si el refrigerante sale por los tubos, este podría incendiarse o dañar los ojos. Si hay pérdida de refrigerante del tubo, manténgalo alejado de las llamas, aparte cualquier material inflamable del producto y ventile la habitación inmediatamente.
 - No seguir esta recomendación puede causar riesgos de incendio o explosión.
- Es peligroso que una persona que no sea un técnico de servicio autorizado realice tareas de reparación en este aparato.



Advertencia: riesgo de incendio/materiales inflamables

Información sobre seguridad

ADVERTENCIA

- Se utiliza R-600a como refrigerante. Este producto contiene gas inflamable (Refrigerante R-600a), comuníquese con las autoridades locales para desechar este producto en forma segura.
- Para evitar la creación de una mezcla de gas-aire inflamable en caso de una pérdida en el circuito del refrigerante, el tamaño del lugar en el que se coloca el refrigerador depende de la cantidad de refrigerante utilizado. El lugar debe tener 35.3 ft³ por cada 8 g de refrigerante R-600a en el electrodoméstico.
- La ubicación de instalación no debe estar expuesta a la luz solar directa ni cerca de ningún electrodoméstico o fuente de calor, tales como estufas, hornos u hornillas, radiadores, etc.
- Si coloca dos productos uno junto al otro, por razones de seguridad, asegúrese de utilizar productos certificados en atmósferas de gas explosivos.
- Nunca debe poner en marcha un electrodoméstico que presente signos de haber sido dañado. Si tiene alguna inquietud, consulte a su distribuidor.

ADVERTENCIA

- Llenar únicamente con agua potable.
- Mantenga las aberturas de ventilación del gabinete o estructura incorporada del electrodoméstico libres de obstrucciones.
- No utilice dispositivos mecánicos ni cualquier otro medio para acelerar el proceso de descongelamiento que no sean aquellos recomendados por el fabricante.
- No dañe el circuito del refrigerante.
- No utilice electrodomésticos eléctricos dentro de los compartimientos de almacenamiento de alimentos del electrodoméstico, a menos que sean del tipo recomendado por el fabricante.
- Conéctelo solamente a un suministro de agua potable.

Símbolos y advertencias de seguridad importantes

ADVERTENCIA

Riesgos o prácticas inseguras que pueden causar **graves lesiones personales o incluso la muerte.**

PRECAUCIÓN

Riesgos o prácticas inseguras que pueden causar **lesiones personales leves o daños materiales.**

Estas señales de advertencia se incluyen aquí para evitar que usted o terceros sufran lesiones.

Sígalas atentamente.

Después de leer esta sección, consérvela en un lugar seguro para referencia futura.

Advertencia sobre la State of California Proposition 65

ADVERTENCIA

Cáncer y Daño Reproductivo - www.P65Warnings.ca.gov.



Señales de advertencia importantes para el transporte y el emplazamiento

ADVERTENCIA

- Al transportar e instalar el electrodoméstico deberá tener cuidado de no dañar ninguna de las piezas del circuito del refrigerante.
 - La pérdida de refrigerante del tubo podría incendiarse o dañar los ojos. Si se detecta una fuga, manténgalo alejado de las llamas o de posibles fuentes de inflamación y ventile durante varios minutos el ambiente en el que se encuentra la unidad.
 - El electrodoméstico contiene una pequeña cantidad de refrigerante de isobutano (R-600a), un gas natural con alta compatibilidad ambiental, no obstante también inflamable. Al transportar e instalar el electrodoméstico deberá tener cuidado de no dañar ninguna de las piezas del circuito del refrigerante.

Advertencias muy importantes para la instalación

ADVERTENCIA

- No instale el refrigerador en un lugar húmedo o donde pueda entrar en contacto con agua.
 - El aislamiento deficiente de las piezas eléctricas puede provocar una descarga eléctrica o un incendio.
- No exponga este refrigerador a la luz solar directa ni al calor de estufas, calefactores u otros electrodomésticos.
- No enchufe varios electrodomésticos en la misma toma múltiple. El refrigerador debe conectarse siempre a un tomacorriente individual cuyo voltaje nominal coincida con el que se especifica en la placa de voltaje del refrigerador.
 - Así se obtiene el mejor desempeño y también se evita que se sobrecarguen los circuitos del cableado de la casa, lo cual podría provocar un riesgo de incendio a causa del recalentamiento de los cables.
- Si el tomacorriente está flojo, no conecte el enchufe.
 - Existe el riesgo de que se produzca una descarga eléctrica o un incendio.
- No utilice un cable de alimentación que esté dañado o gastado en su extensión o en cualquiera de los extremos.
- No doble excesivamente el cable de alimentación ni coloque objetos pesados sobre él.
- No tire del cable de alimentación ni lo doble excesivamente.
- No retuerza ni amarre el cable de alimentación.
- No coloque el cable de alimentación sobre un objeto metálico; no coloque sobre él ningún objeto pesado; no lo coloque entre objetos ni lo empuje hacia el espacio que hay detrás del electrodoméstico.
- Al mover el refrigerador, tenga cuidado de no enroscar ni dañar el cable de alimentación.
 - Esto podría causar una descarga eléctrica o un incendio.
- Nunca desenchufe el refrigerador jalando el cable de alimentación. Siempre sostenga el enchufe con firmeza y jale para extraerlo del tomacorriente.
 - Los daños al cable pueden provocar un cortocircuito, un incendio o una descarga eléctrica.
- No almacene sustancias explosivas como latas de aerosoles con gases propelentes inflamables en este electrodoméstico.
- No instale este electrodoméstico cerca de calefactores o materiales inflamables.





Información sobre seguridad

- No instale este electrodoméstico en un lugar donde pueda haber fugas de gas.
 - Esto podría causar una descarga eléctrica o un incendio.
- Antes de usarse, el refrigerador debe ubicarse e instalarse de manera apropiada de acuerdo con las instrucciones de este manual.
- Conecte el enchufe en la posición correcta con el cable colgando hacia abajo.
 - Si conecta el enchufe al revés, el cable puede cortarse y provocar un incendio o una descarga eléctrica.
- Asegúrese de que el enchufe no esté aplastado ni haya sido dañado por la parte posterior del refrigerador.
- Mantenga los materiales de empaque fuera del alcance de los niños.
 - Existe el riesgo de muerte por asfixia si un niño se coloca los materiales de empaque en la cabeza.
- El electrodoméstico debe colocarse de manera tal que se pueda acceder al enchufe después de la instalación.
 - No seguir esta recomendación puede causar una descarga eléctrica o un incendio debido a una fuga de electricidad.
- No instale este electrodoméstico en un lugar húmedo, engrasado o sucio, ni en una ubicación expuesta directamente a la luz del sol o al agua (lluvia).
 - El aislamiento deteriorado de las piezas eléctricas puede provocar una descarga eléctrica o un incendio.
- Si el refrigerador tiene polvo o agua, desenchúfelo y comuníquese con un centro de servicio de Samsung Electronics.
 - Si no lo hace, existe el riesgo de que se produzca un incendio.
- No se pare sobre el electrodoméstico ni le coloque objetos encima (tales como ropa, velas o cigarrillos encendidos, platos, productos químicos, objetos metálicos, etc.).
 - Esto podría causar una descarga eléctrica, un incendio, problemas con el producto o lesiones.
- Es necesario quitar toda la película plástica protectora antes de enchufar el producto por primera vez.
- Se deberá vigilar a los niños para asegurarse de que no jueguen con los anillos de presión utilizados para el ajuste de la puerta o los clips de tubo de agua.
 - Hay riesgo de muerte por asfixia si un niño se traga un anillo de presión o un clip de tubo de agua. Mantenga los anillos de presión y los clips de tubo de agua fuera del alcance de los niños.
- El refrigerador debe estar conectado a tierra de manera segura.
 - Siempre asegúrese de haber conectado el refrigerador a tierra antes de intentar examinar o reparar alguna pieza. Las fugas de energía pueden provocar una descarga eléctrica grave.
- Nunca utilice como conexión a tierra tubos de gas, líneas telefónicas ni otras posibles fuentes de atracción de rayos.
 - El refrigerador debe estar conectado a tierra para evitar cualquier fuga de energía o descarga eléctrica provocada por fugas de corriente del refrigerador.
 - Una conexión a tierra inapropiada del refrigerador podría causar descargas eléctricas, incendios, explosiones o problemas con el producto.
 - El uso inapropiado de la conexión a tierra puede traer como consecuencia un riesgo de descarga eléctrica. Si necesita usar un cable de extensión, use solo uno de tres hilos con un enchufe que tenga una tercera punta para el polo a tierra; la toma de corriente deberá tener 3 ranuras para adaptarse al enchufe del electrodoméstico. La potencia indicada en el cable de extensión debe ser CA 115-120 V, 10 A o superior. Si se utiliza un adaptador de tierra, asegúrese de que el receptáculo esté conectado correctamente a tierra.
- Conecte bien el enchufe a la toma de pared. No utilice enchufes o cables de alimentación dañados ni enchufes de pared flojos.
 - Esto podría causar una descarga eléctrica o un incendio.



- Si el cable de alimentación está dañado, solicite su reemplazo de inmediato al fabricante o a uno de los agentes de servicio técnico.
- El fusible del refrigerador debe ser reemplazado por un técnico calificado o una compañía de servicios.
 - No seguir esta recomendación, podría causar una descarga eléctrica o lesiones.
- Debe poder accederse a la toma de pared con facilidad para que el electrodoméstico pueda desenchufarse rápidamente en caso de emergencia.
- Debe encontrarse fuera de la zona trasera del electrodoméstico.
- Cuando instale el electrodoméstico, asegúrese de que el cable de alimentación no esté atrapado ni dañado.
- No ubique varias regletas de tomacorrientes portátiles o unidades de alimentación móviles en la parte trasera del electrodoméstico.

Precauciones para la instalación

PRECAUCIÓN

- Deje espacio suficiente alrededor del refrigerador e instálo sobre una superficie plana.
 - Mantenga libre de obstáculos el espacio de ventilación en el gabinete o la estructura de montaje del electrodoméstico.
- Una vez que el refrigerador esté instalado y lo haya encendido, deje que funcione durante 2 horas antes de cargarlo con alimentos.
- Se recomienda que el refrigerador sea instalado por un técnico calificado o una compañía de servicios.
 - No seguir esta recomendación puede causar descargas eléctricas, incendios, explosiones, problemas con el producto o lesiones.
- Sobrecargar la puerta puede ocasionar la caída del refrigerador y provocar lesiones personales.

Advertencias muy importantes para el uso

ADVERTENCIA

- No conecte el enchufe en un tomacorriente con las manos mojadas.
 - Esto podría causar una descarga eléctrica.
- No coloque objetos en la parte superior de la unidad.
 - Cada vez que abra o cierre la puerta, estos podrían caerse y provocar lesiones personales o daños materiales.
- No coloque las manos, los pies ni objetos metálicos (como palillos chinos, etc.) en la parte inferior o en la parte posterior del refrigerador.
 - Esto podría causar una descarga eléctrica o lesiones personales.
 - Algunos bordes filosos podrían provocar lesiones personales.
- No toque las paredes internas del congelador ni los productos almacenados en este con las manos mojadas.
 - Esto puede provocar quemaduras por frío.
- No coloque un recipiente con agua sobre el refrigerador.
 - Si se derrama, existe el riesgo de que se produzca un incendio o una descarga eléctrica.



Información sobre seguridad

- No almacene sustancias u objetos volátiles o inflamables (benceno, solvente, gas propano, alcohol, éter, gas LP ni cualquier otro producto de este tipo) en el refrigerador.
 - Este refrigerador se debe utilizar solo para almacenar alimentos.
 - Esto podría causar un incendio o una explosión.
- Se deberá vigilar a los niños para asegurarse de que no jueguen con el electrodoméstico.
 - Aleje los dedos de los puntos de agarre. Los espacios entre las puertas y el gabinete son inevitablemente pequeños. Abra las puertas con cuidado si hay niños cerca.
- No permita que los niños se cuelguen de la puerta ni de los compartimientos de la puerta. Pueden producirse lesiones graves.
- No permita que los niños ingresen al refrigerador. Podrían quedar atrapados.
- No almacene en el refrigerador productos farmacéuticos, materiales científicos ni productos sensibles a la temperatura.
 - No se deben almacenar productos que requieran controles estrictos de temperatura.
- No coloque ni utilice aparatos eléctricos dentro del refrigerador/congelador, a menos que sean del tipo recomendado por el fabricante.
- En caso de sentir olor a quemado o a humo, desconecte el enchufe de inmediato y comuníquese con un centro de servicio de Samsung Electronics.
- Si el refrigerador tiene polvo o agua, desenchúfelo y comuníquese con el centro de servicio de Samsung Electronics más cercano.
 - Si no lo hace, existe el riesgo de que se produzca un incendio.
- No permita que los niños se paren sobre un cajón.
 - El cajón se puede romper y los niños pueden caerse.
- No deje las puertas del refrigerador abiertas si este no está siendo vigilado ni permita que los niños ingresen en él.
- No permita que los bebés ni los niños ingresen al cajón.
 - Esto puede provocar muerte por asfixia debido al encierro o lesiones personales.
- No sobrecargue el refrigerador con comida.
 - Cuando abra la puerta, algún elemento podría caerse y provocar lesiones personales o daños materiales.
- No rocíe material volátil, tal como un insecticida, sobre la superficie del electrodoméstico.
 - Además de ser perjudicial para los seres humanos, puede causar una descarga eléctrica, un incendio o problemas con el producto.
- No utilice ni coloque ninguna sustancia sensible a la temperatura, tales como aerosoles, objetos inflamables, hielo seco, medicamentos o productos químicos, cerca o dentro del refrigerador.
- No utilice un secador de cabello para secar el interior del refrigerador. No coloque velas encendidas en el refrigerador para quitar los malos olores.
 - Esto podría causar una descarga eléctrica o un incendio.
- Llene el tanque de agua, la charola para el hielo y los cubos de agua solamente con agua potable (agua de la llave, agua mineral o agua purificada).
 - No llene el tanque con té, jugo, ni bebidas isotónicas. Esto podría dañar el refrigerador.
- No se pare sobre el electrodoméstico ni le coloque objetos encima (tales como ropa, velas o cigarrillos encendidos, platos, productos químicos, objetos metálicos, etc.). Esto podría causar una descarga eléctrica, un incendio, problemas con el producto o lesiones. No coloque un recipiente con agua sobre el electrodoméstico.
 - Si se derrama, existe el riesgo de que se produzca un incendio o una descarga eléctrica.
- No mire fijamente la lámpara LED UV durante mucho tiempo.
 - Los rayos ultravioletas podrían dañarle la visión.



- No coloque los estantes del refrigerador al revés. El tope del estante, que evita que el estante se caiga, no funcionará.
 - El estante puede caerse y provocar lesiones.
- Aleje los dedos de los puntos de agarre. Los espacios entre las puertas y el gabinete son inevitablemente pequeños. Abra las puertas con cuidado si hay niños cerca.
- Si se detecta una fuga de gas, evite las llamas o posibles fuentes de ignición y ventile durante varios minutos la habitación en la que se encuentra el electrodoméstico.
 - No toque el electrodoméstico ni el cable de alimentación.
 - No utilice un ventilador.
 - Una chispa puede provocar una explosión o un incendio.
- Utilice solamente lámparas LED proporcionadas por el fabricante o sus agentes de servicio técnico.
- Las botellas se deben almacenar una junto a otra de manera tal que no se caigan.
- Este producto se debe utilizar solo para almacenar alimentos en un entorno doméstico.
- No intente reparar, desensamblar ni modificar el refrigerador por su cuenta.
 - Las modificaciones que no han sido autorizadas pueden provocar problemas de seguridad. Para revertir una modificación no autorizada, cobraremos el costo completo de las piezas y mano de obra.
- No utilice ningún fusible (tales como los de alambres de acero, de cobre, etc.) que no sea un fusible estándar.
- Si es necesario reparar o volver a instalar el refrigerador, comuníquese con su Centro de Servicio Samsung más cercano.
 - No seguir esta recomendación puede causar una descarga eléctrica, un incendio, problemas con el producto o lesiones.
- Si la lámpara LED interior o exterior se ha apagado, comuníquese con el Centro de Servicio más cercano.
- En caso de sentir olor a quemado o a humo en el refrigerador, desenchúfelo de inmediato y comuníquese con el Centro de Servicio de Samsung Electronics.
 - No seguir esta recomendación podría causar una descarga eléctrica o un incendio.
- Desenchufe el refrigerador antes de cambiar las lámparas internas.
 - Si no lo hace, existe el riesgo de que se produzca una descarga eléctrica.
- Si le resulta difícil cambiar una luz que no sea de LED, comuníquese con un Centro de Servicio de Samsung.
- Si el producto cuenta con lámparas LED, no desensamble las cubiertas de la lámpara y las lámparas LED usted mismo.
 - Comuníquese con un Centro de Servicio de Samsung.
- Conecte bien el enchufe a la toma de pared.
- No utilice enchufes ni cables de alimentación dañados ni un tomacorriente flojo.
 - Esto podría causar una descarga eléctrica o un incendio.

Información sobre seguridad

Precauciones de uso

PRECAUCIÓN

- No vuelva a congelar alimentos que se hayan descongelado completamente. No coloque bebidas carbonatadas o con gas en el compartimiento del congelador. No coloque botellas ni recipientes de vidrio en el congelador.
 - Cuando el contenido se congela, el vidrio puede romperse y provocar lesiones personales.
- Utilice solamente la fábrica de hielo del refrigerador.
- Para obtener el mejor desempeño del producto:
 - No coloque alimentos muy cerca de las rejillas de ventilación en la parte posterior del refrigerador, ya que pueden obstruir la libre circulación del aire en el compartimiento del refrigerador.
 - Envuelva los alimentos adecuadamente o colóquelos en recipientes herméticos antes de almacenarlos en el refrigerador.
 - No coloque botellas de vidrio ni bebidas carbonatadas en el congelador. Si se congelan, pueden romperse. Los recipientes de bebidas rotos pueden provocar lesiones personales.
 - Cumpla con los tiempos máximos de almacenamiento y las fechas de vencimiento de los alimentos congelados.
- No coloque bebidas carbonatadas o con gas en el compartimiento del congelador. No coloque botellas ni recipientes de vidrio en el compartimiento del congelador.
 - Cuando el contenido se congela, el vidrio puede romperse y provocar lesiones personales o daños materiales.
- Garantía de servicio y modificación.
 - El servicio de garantía de Samsung no cubre los cambios o las modificaciones realizadas por un tercero a este electrodoméstico; Samsung tampoco es responsable de los problemas relacionados con la seguridad que puedan surgir a causa de modificaciones hechas por terceros.
- No obstruya las rejillas de ventilación dentro del refrigerador.
 - Si las rejillas de ventilación están tapadas, en particular con una bolsa de plástico, el refrigerador se puede sobrecongelar. Si el período de enfriamiento es demasiado prolongado, el filtro de agua puede romperse y provocar fugas de agua.
- Retire el exceso de humedad del interior del refrigerador y deje las puertas abiertas.
 - De lo contrario, pueden aparecer olores y moho.
- Si se desconecta el refrigerador del suministro de energía, espere al menos cinco minutos antes de volver a enchufarlo.
- Si el refrigerador se inunda, existe el riesgo de que se produzca un incendio o una descarga eléctrica. Desconecte el enchufe y comuníquese con un Centro de Servicio de Samsung Electronics de inmediato.
- No golpee ni aplique una fuerza excesiva sobre ninguna superficie de vidrio.
 - Un vidrio roto puede causar lesiones personales o daños materiales.
- Llene el tanque de agua y la charola para el hielo solamente con agua potable (agua de la llave, agua mineral o agua purificada).
 - No llene el tanque con té ni bebidas isotónicas. Esto podría dañar el refrigerador.

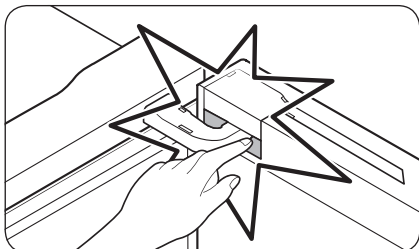

- Tenga cuidado de que sus dedos no queden atrapados en la puerta o en el espacio entre la puerta y la bisagra de la puerta.

- Las lámparas del congelador y del refrigerador quizás se apaguen si las puertas de ambos permanecen abiertas durante 2 segundos o más.
 - Las lámparas se encienden nuevamente cuando las puertas se cierran y se vuelven a abrir.
- No guarde aceite vegetal en los compartimientos de la puerta del refrigerador. El aceite puede solidificarse y modificar su sabor y la facilidad de uso. Asimismo, el envase abierto puede gotear y el aceite vertido puede causar grietas en el compartimiento de la puerta. Una vez abierto un envase de aceite, es mejor almacenarlo en un lugar fresco y a la sombra, como un armario o alacena.
 - Ejemplos de aceite vegetal: aceite de oliva, de maíz, de semilla de uva, etc.

Precauciones para la limpieza

PRECAUCIÓN

- No rocíe con agua directamente dentro o fuera del refrigerador.
 - Existe el riesgo de que se produzca un incendio o una descarga eléctrica.
- No utilice un secador de cabello para secar el interior del refrigerador.
- No coloque velas encendidas en el refrigerador para eliminar los malos olores.
 - Esto podría causar una descarga eléctrica o un incendio.
- No rocíe productos de limpieza directamente sobre el display.
 - Las letras impresas en el display pueden borrarse.
- Si cualquier sustancia extraña, tal como agua, ingresa en el refrigerador, desenchúfelo y comuníquese con su Centro de Servicio Samsung más cercano.
 - No seguir esta recomendación podría causar una descarga eléctrica o un incendio.
- Use un paño seco y limpio para retirar cualquier sustancia extraña o polvo de las clavijas del enchufe. No utilice un paño mojado ni húmedo para limpiar el enchufe.
 - De lo contrario, existe el riesgo de que se produzca un incendio o una descarga eléctrica.
- No limpie el refrigerador rociando agua directamente sobre él.
- No utilice benceno, solvente, blanqueador ni cloruro para limpiarlo.
 - Pueden dañar la superficie del refrigerador y provocar un incendio.
- Nunca coloque los dedos ni otros objetos en el hueco del dispensador.
 - Esto puede provocar lesiones personales o daños materiales.
- Antes de limpiar o realizar el mantenimiento, desenchufe el refrigerador del enchufe de pared.
 - No seguir esta recomendación podría causar una descarga eléctrica o un incendio.
- Utilice una esponja limpia o un paño suave y un detergente neutro disuelto en agua templada para limpiar el refrigerador.





Información sobre seguridad

- No utilice limpiadores abrasivos ni muy fuertes, como limpiacristales, limpiadores corrosivos, líquidos inflamables, ácido clorhídrico, ceras limpiadoras, detergentes concentrados, blanqueadores o limpiadores que contengan petróleo en las superficies externas (puertas y paneles), piezas de plástico, revestimientos de puertas e interiores y juntas.
 - Pueden rayar o dañar el material.
- No limpie con agua caliente los estantes o las cubiertas de vidrio cuando estén fríos. Los estantes y las cubiertas de vidrio pueden romperse si se exponen a cambios bruscos de temperatura o a impactos como golpes o caídas.

Advertencias muy importantes para la eliminación de residuos

ADVERTENCIA

- Si algún niño queda atrapado dentro del refrigerador, puede lastimarse o asfixiarse hasta morir.
- Deseche el material de empaque de este producto de forma tal que no resulte nocivo para el medio ambiente.
- Asegúrese de que ninguno de los tubos que se encuentran en la parte trasera del refrigerador estén dañados antes de desecharlos.
- Se utiliza R-600a como refrigerante. Este producto contiene gas inflamable (Refrigerante R-600a), comuníquese con las autoridades locales para desechar este producto en forma segura.
- Cuando deseche este refrigerador, retire los sellos, las bisagras y las puertas de manera tal que las puertas de manera tal que los niños pequeños o los animales no puedan quedar atrapados en el interior. Se deberá vigilar a los niños para asegurarse de que no jueguen con el electrodoméstico. Si quedan atrapados dentro, los niños pueden lesionarse o asfixiarse hasta morir.
- Se utiliza ciclopentano como aislante. Los gases del material de aislamiento requieren un procedimiento especial para desecharlos. Comuníquese con las autoridades locales para desechar este producto de manera que no resulte nocivo para el medio ambiente.
- Mantenga los materiales de empaque fuera del alcance de los niños, ya que pueden ser peligrosos para ellos.
 - Si un niño se coloca una bolsa en la cabeza, puede asfixiarse.

ADVERTENCIA

- Existe el riesgo de que los niños queden encerrados. Antes de desechar su antiguo refrigerador o congelador:
 - Retire las puertas.
 - Deje los estantes en su lugar de manera tal que los niños no puedan trepar fácilmente.





Este electrodoméstico está diseñado para uso doméstico y en lugares como

- zonas de cocina de tiendas, oficinas y otros entornos de trabajo;
- granjas y zonas de uso de los clientes en hoteles, moteles u otros entornos de tipo residencial;
- hospederías;
- banqueterías y eventos en instalaciones no minoristas similares.

Recomendaciones adicionales para el uso adecuado

- En caso de un corte de energía, comuníquese con la oficina local de su compañía de electricidad y pregunte cuánto tiempo durará el corte.
 - La mayoría de los cortes de energía que se solucionan dentro del lapso de una o dos horas, no afectan las temperaturas del refrigerador. Sin embargo, deberá abrir la puerta la menor cantidad de veces posible.
 - Si el corte de energía dura más de 24 horas, deberá retirar y desechar toda la comida congelada.
- El refrigerador puede no funcionar de manera uniforme (el contenido puede descongelarse o la temperatura en el compartimiento de comidas congeladas puede elevarse) si se lo coloca durante un tiempo prolongado en un sitio donde la temperatura del ambiente esté constantemente por debajo de las temperaturas para las que está diseñado el electrodoméstico.
- Algunos alimentos (bananas, etc.) no deben ser refrigerados. La refrigeración puede causar que esos alimentos se deterioren.
- El refrigerador es "no frost", lo que significa que no es necesario descongelarlo manualmente. Esto se hará de forma automática.
- El aumento de la temperatura durante el descongelamiento cumple con los requerimientos ISO. Si desea evitar un aumento excesivo en la temperatura de los alimentos congelados mientras descongela el electrodoméstico, envuelva los alimentos congelados con varias capas de papel de periódico.
- No vuelva a congelar alimentos que se hayan descongelado completamente.



Instalación

Siga las instrucciones cuidadosamente a fin de garantizar la instalación adecuada del refrigerador y de evitar accidentes antes de utilizarlo.

⚠ ADVERTENCIA

- Utilice el refrigerador solamente para su uso previsto como se describe en este manual.
- Todas las reparaciones deben estar a cargo de un técnico calificado.
- Descarte el material de empaque del producto de acuerdo con la normativa local.

Descripción breve del refrigerador

📖 NOTA

Las ilustraciones del refrigerador y los componentes en el presente manual pueden diferir de su refrigerador y componentes según el modelo y el país.

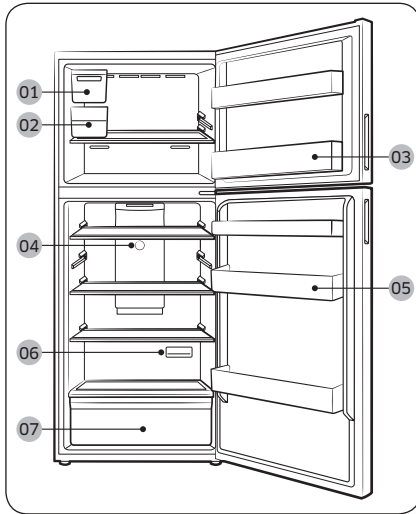

- 01 Fábrica de hielo automática **
- 02 Bandeja de hielo **
- 03 Compartimento de la puerta del congelador
- 04 Controlador de temperatura del refrigerador
- 05 Compartimento de la puerta del refrigerador
- 06 Desodorizador
- 07 Cajón para vegetales

* Solo para los modelos correspondientes

** Solo para los modelos con fábrica de hielo automática

Instalación paso a paso

PASO 1 Seleccione un lugar

Seleccione un lugar que:

- Tenga una superficie sólida, nivelada sin alfombrado ni pisos que puedan obstruir la ventilación
- Esté alejado de la luz solar directa
- Cuento con el lugar adecuado para abrir y cerrar la puerta
- Esté alejado de las fuentes de calor
- Cuento con lugar para realizar mantenimiento y reparaciones
- Cuento con un rango de temperatura de entre 38 °F (3 °C) y 110 °F (43 °C)

Espacio libre

Consulte las ilustraciones y la tabla que aparece a continuación para conocer los requisitos de espacio para la instalación.

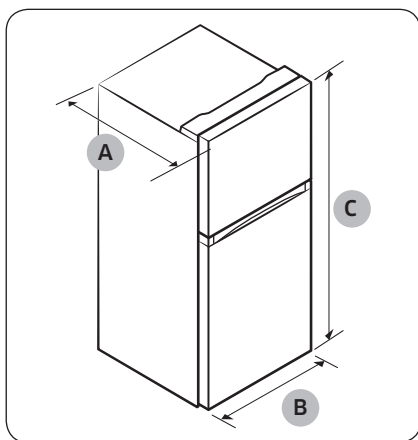

| | |
|-----------------|-------------------|
| Profundidad "A" | 29 1/4" (742 mm) |
| Ancho "B" | 27 5/8" (700 mm) |
| Altura "C" | 66 7/8" (1700 mm) |

Instalación

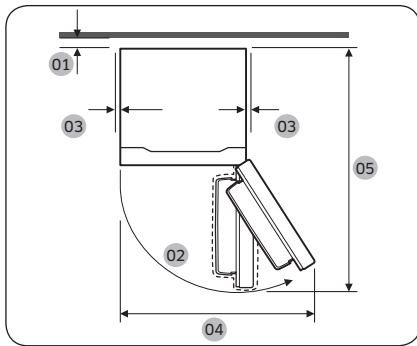

| | |
|----|--|
| 01 | Se recomienda más de 2" (50 mm) |
| 02 | 115" (Congelador) / 120" (Refrigerador) |
| 03 | Al menos 2" (50 mm) |
| 04 | 41 ⁵ / ₈ " (1056 mm) |
| 05 | 54 ³ / ₈ " (1383 mm) |

PASO 2 Piso

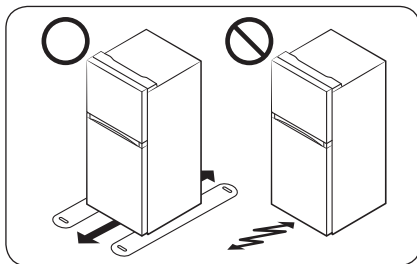

- La superficie sobre la que se instalará el refrigerador debe soportar un refrigerador completamente cargado. (Aproximadamente 200 lb o 90 kg.)
- A fin de proteger el piso, coloque un trozo de cartón por el recorrido del refrigerador hasta su ubicación final.
- Una vez que el refrigerador esté en su posición final, no lo mueva a menos que sea necesario a fin de proteger el piso. Si debe hacerlo, utilice un papel grueso o tela, como una alfombra vieja, en el recorrido por el que se lo desplazará.

PASO 3 Nivelación del refrigerador

PRECAUCIÓN

- En todos los casos, incluyendo la inversión de la puerta, para evitar que el refrigerador caiga, asegúrese de que la **pata de nivelación** de la puerta se acomode sobre el piso y soporte el peso de la puerta.
- Una vez instalado, el refrigerador debe estar nivelado sobre un piso plano y sólido. No nivelar el refrigerador puede provocar daños al refrigerador o lesiones personales.
- La nivelación debe realizarse con el refrigerador vacío. Asegúrese de que no haya alimentos dentro del refrigerador.
- Por razones de seguridad, ajuste la parte delantera un poco más elevada que la parte trasera. Nivele el refrigerador usando los tornillos especiales (niveladores) en las patas delanteras. Use un destornillador plano para girar los niveladores.

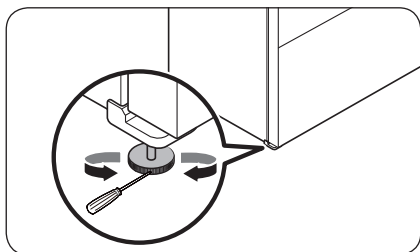

Para nivelar el refrigerador, utilice un destornillador plano para girar la pata de nivelación en el sentido de las agujas del reloj o en sentido contrario. Gire la pata de nivelación en el sentido de las agujas del reloj para elevarlo y en el sentido contrario al de las agujas del reloj para bajarlo.



Instalación

PASO 4 Instalar la fábrica de hielo y conectar la tubería de agua (opcional)

Si su modelo admite la instalación de la fábrica de hielo automática (tipo de pieza: RA-T00R63AA/AA) opcional, puede adquirirla e instalarla por separado.

- Para adquirir la fábrica de hielo automática, visite el sitio web de Samsung (www.samsung.com) o comuníquese con su distribuidor.
- Para usar la fábrica de hielo debe conectarla a la tubería de agua. Para que la fábrica de hielo funcione correctamente, se requiere una presión de agua de entre 20 y 125 psi (0.138 y 0.862 mPa).
- Para obtener instrucciones sobre la instalación de la fábrica de hielo automática, consulte el manual de instalación que viene con el kit de la fábrica de hielo.

PASO 5 Configuración inicial

Al completar los siguientes pasos, el refrigerador quedará en perfectas condiciones de funcionamiento.

1. Enchufe el cable de alimentación al tomacorriente para encender el refrigerador.
2. Abra la puerta y verifique que la luz interna se encienda.
3. Coloque la temperatura en el valor más frío y espere una hora. Luego, el congelador debería comenzar a enfriarse y el motor debería funcionar adecuadamente.
4. Espere a que el refrigerador llegue a la temperatura configurada. El refrigerador está ahora listo para usarse.

PASO 6 Verificación final

Una vez finalizada la instalación, confirme que:

- El refrigerador esté enchufado al tomacorriente y correctamente conectado a tierra.
- El refrigerador esté instalado sobre una superficie plana y nivelada con un espacio libre razonable con respecto a la pared o el gabinete.
- El refrigerador esté nivelado y apoyado firmemente en el piso.
- La puerta se abre y cierra libremente y la luz interior se enciende automáticamente al abrir la puerta.



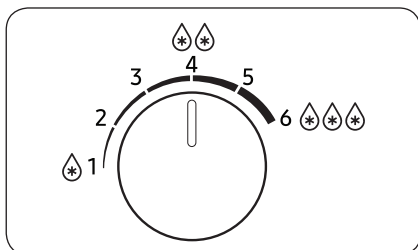

Funcionamiento

Controlador de temperatura



- Gire el selector hacia la izquierda y hacia la derecha para ajustar la temperatura deseada.
- Gire el selector hacia la izquierda para elevar la temperatura o hacia la derecha para bajarla.

NOTA

Para garantizar un desempeño óptimo, recomendamos configurar la temperatura como  .

⚠ PRECAUCIÓN

- No ajuste la temperatura del refrigerador más alta (1-2) cuando la temperatura ambiente sea menor que 50 °F (10 °C), ni más baja (4-6) cuando la temperatura sea mayor que 95 °F (35 °C). Esto puede provocar problemas con el desempeño del enfriamiento.

Modo Shabat

El modo Shabat permanece activo por 85 horas una vez activado.

- Para activar o desactivar el modo Shabat, gire el selector en el siguiente orden: 1 > 4 > 2 > 5 > 1. Debe girar el selector en un segundo en cada nivel.
- Cuando activa el modo Shabat, las lámparas internas no se encienden. Las lámparas internas se encenderán nuevamente cuando desactive el modo Shabat.

NOTA

Aunque el refrigerador se apague y se reinicie, el modo Shabat permanece activo. Para salir del modo Shabat, debe desactivarlo manualmente.

Funcionamiento

Funciones especiales

Su refrigerador y sus funciones especiales pueden diferir de las imágenes y funciones presentadas en esta sección según su modelo y país.

Fábrica de hielo de giro (solo para los modelos correspondientes)

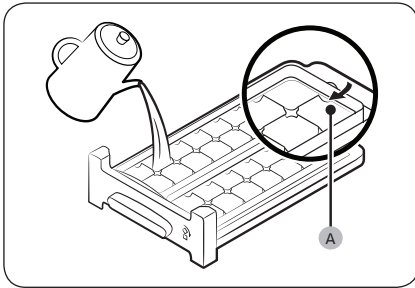

1. Abra la puerta del congelador y deslice la charola para el hielo.
2. Llene la charola con agua hasta el **nivel máximo (A)** marcado en la parte posterior de la charola.
3. Coloque nuevamente la charola en su posición.

NOTA

El tiempo de fabricación de hielo depende de la configuración de la temperatura.

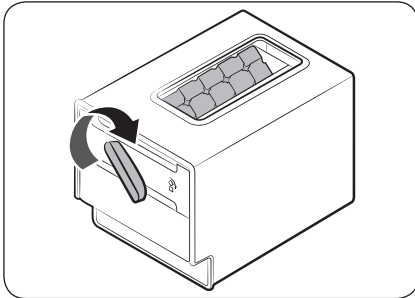

NOTA

- Asegúrese de que la bandeja de hielo esté en su lugar debajo de la charola para el hielo.
- Para servir cubos de hielo, gire la manija del compartimento hacia la derecha a fin de colocar la mitad de los cubos de hielo en el compartimento. Luego, gírela hacia la izquierda para vaciar la otra mitad.
- Retire el compartimento girándolo y tirando levemente hacia el frente.

Fábrica de hielo automática (solo para los modelos correspondientes)

El refrigerador tiene una fábrica de hielo que dispensa hielo automáticamente.

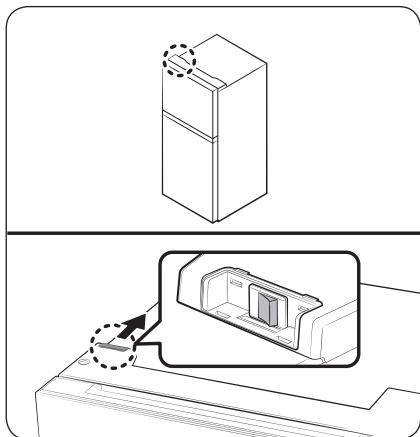

Encendido y apagado de la fábrica de hielo

Puede encender o apagar la fábrica de hielo automática con el interruptor que está en la parte superior del refrigerador.

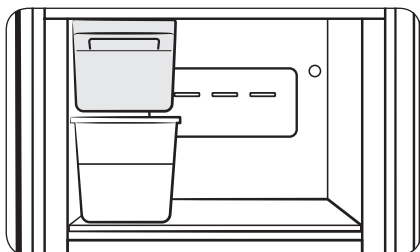

Para utilizarla por primera vez

- Deje que la fábrica de hielo funcione durante 1 o 2 días.
- Descarte la primera y segunda bandeja de hielo para eliminar las impurezas del sistema de suministro de agua.

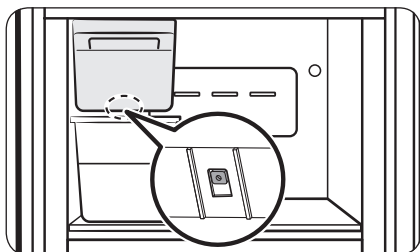

Diagnóstico

Si la fábrica de hielo automática no hace hielo, retire el balde de hielo y presione el botón **Test (Probar)** para verificar que la máquina de hielo automática funciona correctamente.

Funcionamiento

PRECAUCIÓN

- Cuando la fábrica de hielo automática está encendida, el refrigerador continuará haciendo hielo aún cuando retire la bandeja de hielo. Asegúrese de apagar la fábrica de hielo automática cuando no necesite usarla.
- Cuando el refrigerador recupera el suministro eléctrico después de un corte, la bandeja de hielo puede contener una mezcla de cubos de hielo derretidos y pegados, lo que puede evitar que la fábrica de hielo funcione adecuadamente. Para evitar que esto suceda, asegúrese de vaciar la bandeja de hielo antes de utilizar el refrigerador.
- No coloque los dedos ni otros objetos en la fábrica de hielo. Es posible que provoque lesiones o daños materiales.
- Debido a la sublimación, el hielo almacenado en el congelador durante mucho tiempo reduce su tamaño y forma grandes trozos de hielo. Por lo tanto, si no va a utilizar hielo durante mucho tiempo, apague la fábrica de hielo.

NOTA

Si no utiliza la fábrica de hielo automática, puede retirar la cubeta de hielo para tener más espacio de almacenamiento.

Mantenimiento

Inversión de la puerta (solo para los modelos correspondientes)

La inversión de la puerta la debe efectuar el personal de servicio autorizado por Samsung y correrá por cuenta del cliente ya que este servicio no está cubierto por la Garantía.

ADVERTENCIA

- La Garantía no cubrirá las fallas en la inversión o los daños materiales causados por la acción de agentes no aprobados.
- Antes de realizar la inversión asegúrese de que el refrigerador esté desconectado de la fuente de alimentación.
- Debe esperar como mínimo una hora una vez completada la inversión de la puerta. Esto es para evitar posibles descargas eléctricas.

Herramientas necesarias (no provistas)

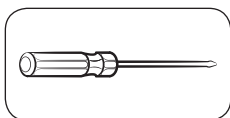

Destornillador Philips

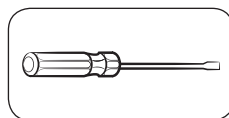

Destornillador plano



Llave de 11mm
(para el eje de la bisagra)

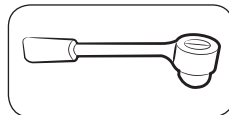

Llave de tubo de 8 mm
(para pernos)

Accesorios

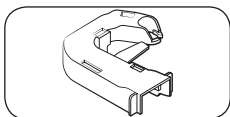

Cubierta de la bisagra (L)

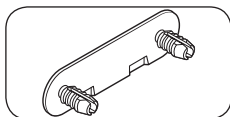

Tapa del tornillo de la bisagra
del medio

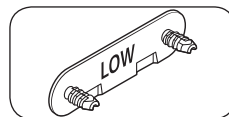

Tapa del tornillo de la bisagra
inferior

PRECAUCIÓN

Durante el proceso de inversión, mantenga todas las piezas pequeñas (tornillos, tapas, etc.) del refrigerador lejos del alcance de los niños.

Mantenimiento

Instrucciones paso a paso

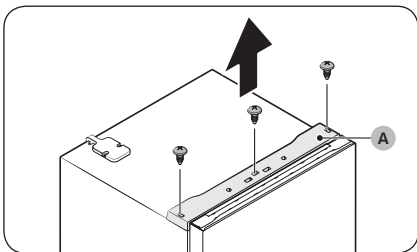

1. Utilice un destornillador Phillips para retirar los tornillos de la placa superior (A). Luego, extraiga la placa superior (A) con cuidado.

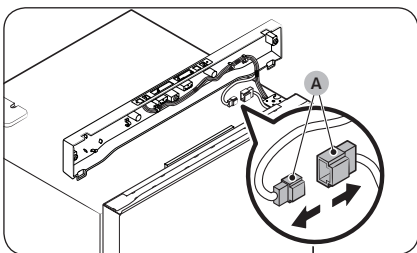

2. Desconecte los conectores de cables (A).

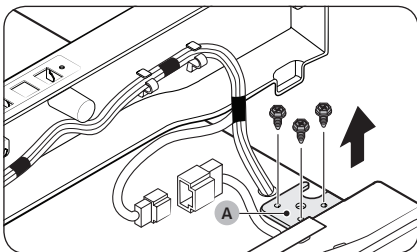

3. Retire los tornillos que ajustan la bisagra superior (A).

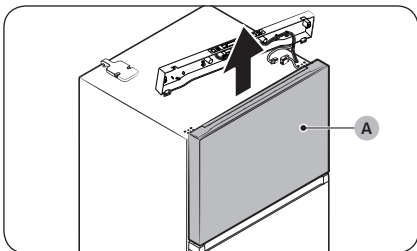

4. Levante con cuidado la puerta del congelador (A) para quitarla.

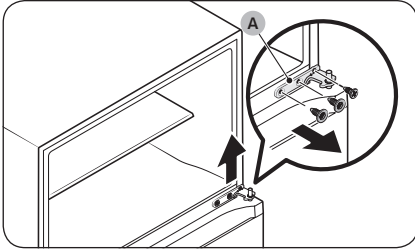

5. Utilice un destornillador para retirar los tornillos y, luego, separe la bisagra del medio (A).

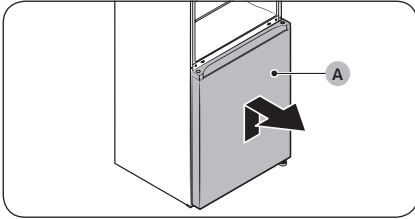

6. Levante con cuidado la puerta del refrigerador (A) para retirarla de la bisagra inferior.

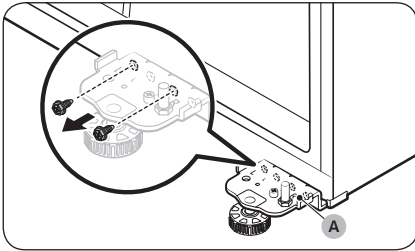

7. Utilice el destornillador para retirar los tornillos que ajustan la bisagra inferior (A).

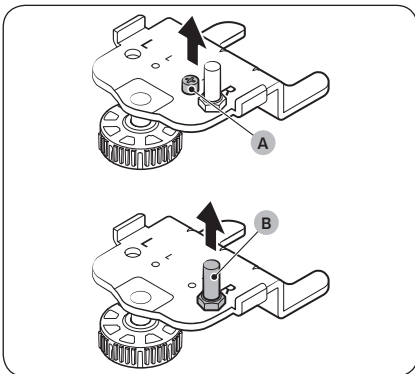

8. Utilice un destornillador para retirar el perno de la bisagra (A). Luego, retire el eje de la bisagra (B) con una llave.

Mantenimiento

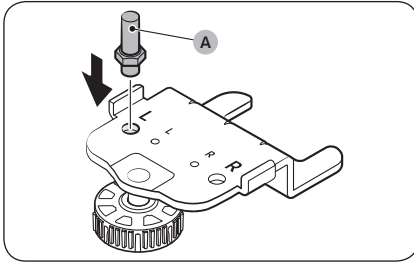

9. Inserte el eje de la bisagra (A) en el orificio del extremo izquierdo de la placa de la bisagra inferior, como se muestra en la figura, y ajuste hasta asegurarlo en su lugar.

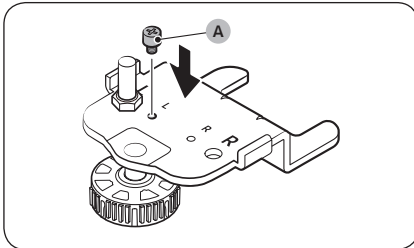

10. Inserte el perno de la bisagra (A) en el orificio junto al eje de la bisagra, como se muestra en la figura, y ajuste hasta asegurarlo en su lugar.

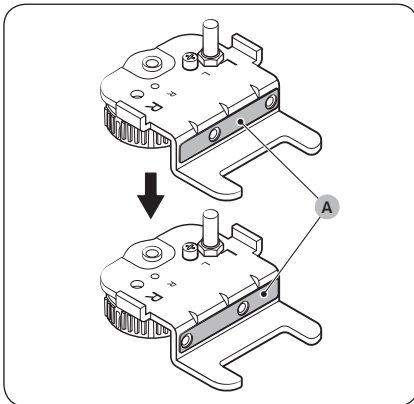

11. Gire la placa de la bisagra (A) 180 grados, como se muestra en la figura.

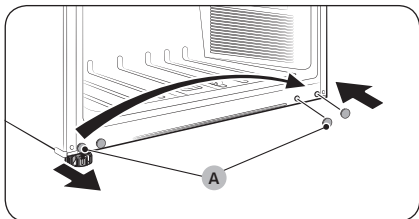

12. Utilice un destornillador plano para retirar la tapa del tornillo de la bisagra inferior (A) y vuelva a colocarla del otro lado.

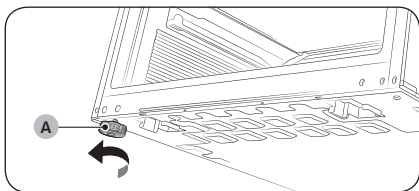

13. Retire la pata de nivelación (A) que está colocada en el lado izquierdo de la unidad principal.

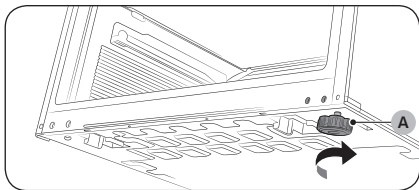

14. Ajuste la pata de nivelación (A) del otro lado.

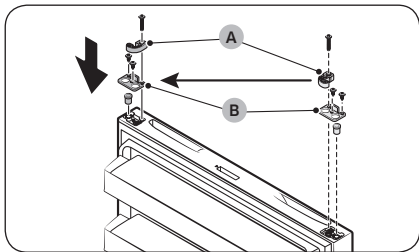

15. Quite el cierre automático (A) y el tope (B) de la parte inferior de las puertas del refrigerador/congelador. Luego, vuelva a colocarlos del otro lado de las puertas del refrigerador/congelador como se muestra en la figura.

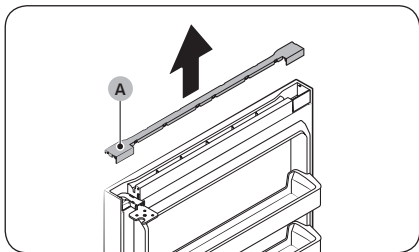

16. Levante la cubierta de la barra (A) de la parte superior de la puerta del congelador para extraerla.

Mantenimiento

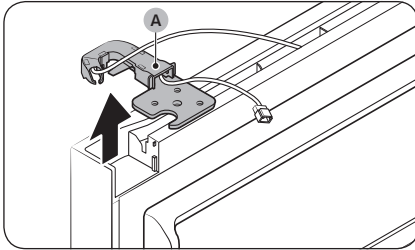

17. Retire la bisagra superior (A) con su cubierta.

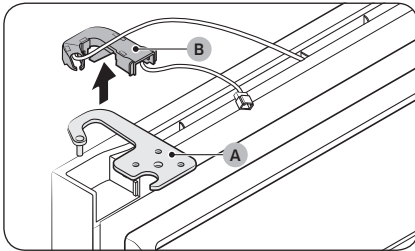

18. Separe la bisagra superior (A) y la cubierta de la bisagra (B).

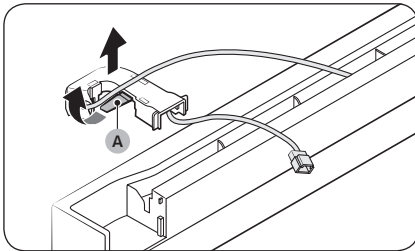

19. Retire los cables de la cubierta de la bisagra (A).

 **NOTA**

Guarde la cubierta de la bisagra retirada en un lugar seguro para su uso futuro.

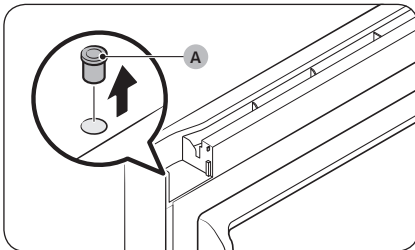

20. Use un destornillador plano para retirar el grommet de la bisagra (A).

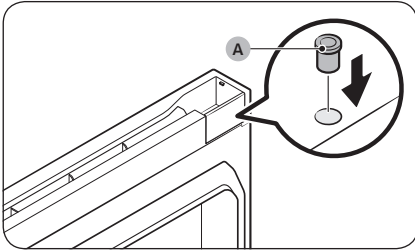

21. Vuelva a colocar el grommet de la bisagra (A) del otro lado.

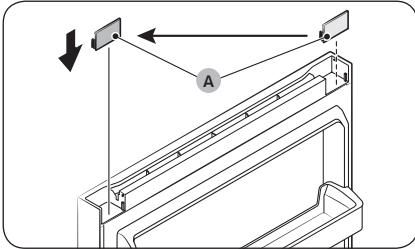

22. Quite el tapa (A) y vuelva a colocarlo del otro lado.

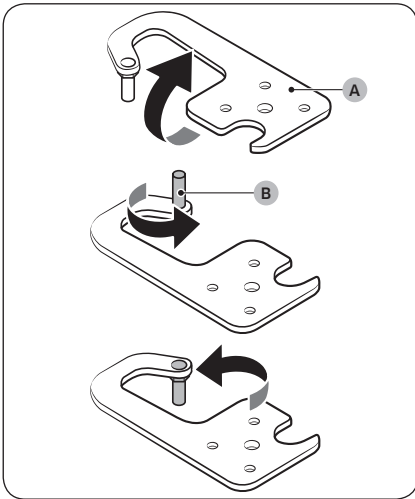

23. Gire la bisagra superior (A) 180 grados. Retire el eje de la bisagra (B) y luego, vuelva a colocarlo boca abajo.

Mantenimiento

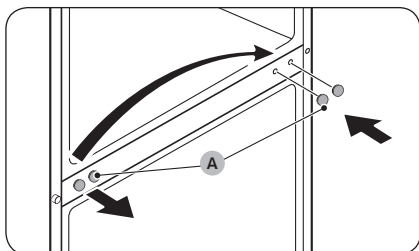

24. Utilice un destornillador plano para retirar la tapa del tornillo de la bisagra del medio (A) y vuelva a colocarla del otro lado.

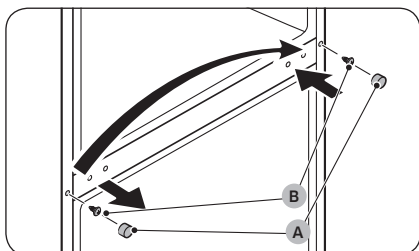

25. Utilice el destornillador plano para retirar la tapa del tornillo (A) y dejar al descubierto el tornillo (B). Utilice un destornillador Phillips para retirar el tornillo (B) y vuelva a colocarlo del otro lado. Finalmente, cierre la tapa del tornillo (A) del otro lado.

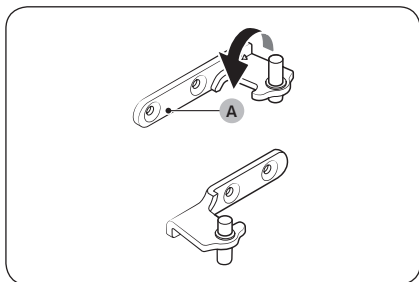

26. Gire la bisagra del medio (A) 180 grados, como se muestra.

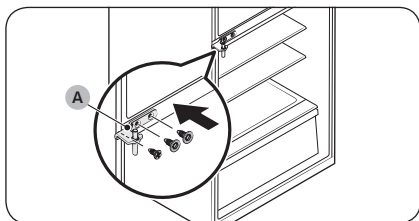

27. Ajuste la bisagra del medio (A) del otro lado.

NOTA

Al invertir la puerta para que abra desde la derecha, debe colocar la bisagra del medio antes que la inferior.

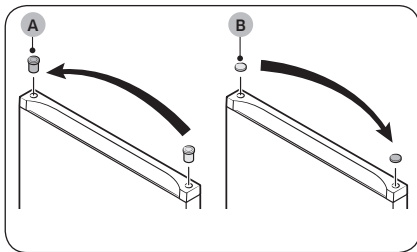

28. Utilice el destornillador plano para retirar el grommet de la bisagra (A) de un lado y la tapa del orificio de la bisagra (B) del otro lado. Vuelva a colocarlos en su lado opuesto respectivo.

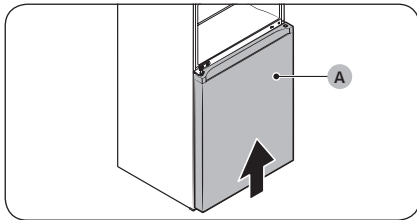

29. Alinee el eje de la bisagra del medio con el anillo de caucho en la parte superior de la puerta del refrigerador (A). Luego, levante la puerta y sosténgala a fin de que el eje se inserte en el anillo de caucho.

NOTA

Se requieren dos personas para volver a armar la puerta del refrigerador.

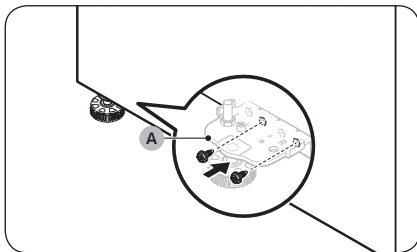

30. Mientras otra persona sostiene la puerta, ajuste la bisagra inferior (A).

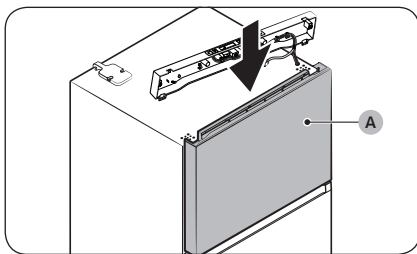

31. Coloque la puerta del congelador (A) en la bisagra del medio.

Mantenimiento

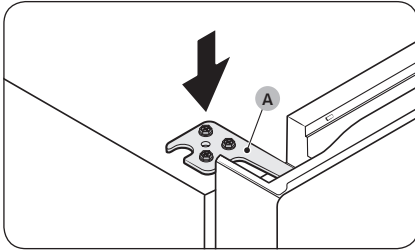

32. Coloque y ajuste la bisagra superior (A) del otro lado.

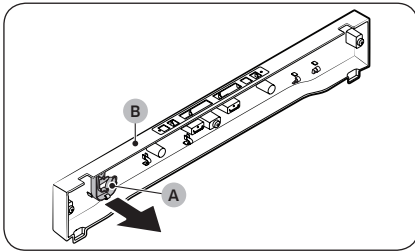

33. Separe la cubierta de la bisagra (A) de la placa superior (B).

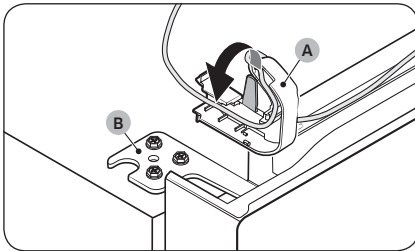

34. Acomode el cable de la puerta en la cubierta de la bisagra (A) antes de colocar la cubierta de la bisagra (A) en la bisagra superior (B).

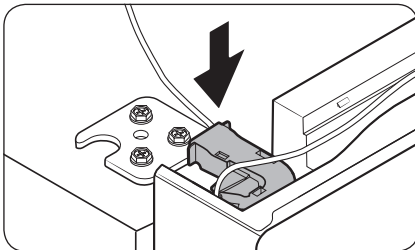

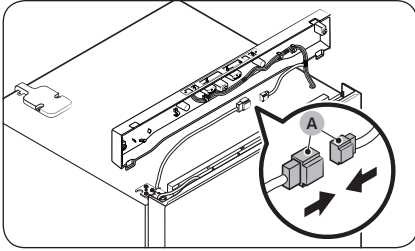

35. Una los conectores de los cables (A).

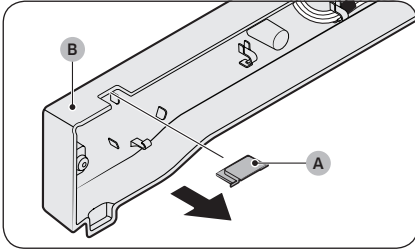

36. Quite la tapa del orificio de la bisagra (A) de la placa superior (B) y, luego, vuelva a colocarla del otro lado.

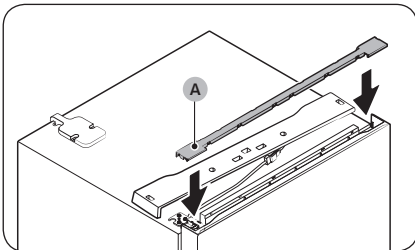
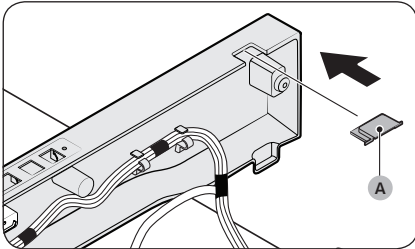

37. Coloque la cubierta de la barra (A).

Mantenimiento

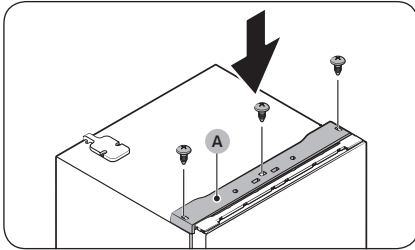

38. Coloque la placa superior (A) y fíjela con firmeza al refrigerador con los tornillos (x3).

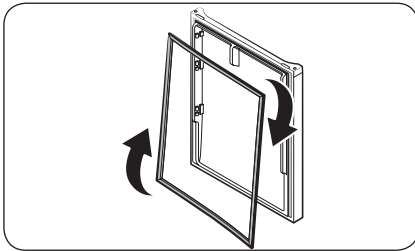

39. Retire los sellos de la puerta del refrigerador y del congelador. Gírelas 180 grados en el sentido de las agujas del reloj y vuelva a colocarlas.

NOTA

En el futuro tal vez desee recuperar la posición inicial de las puertas (antes de que fueran invertidas). En ese caso, consulte las instrucciones de las páginas anteriores pero devuelva las puertas, bisagras y cubiertas a su posición inicial.

Manipulación y cuidado

Estantes (refrigerador/congelador)

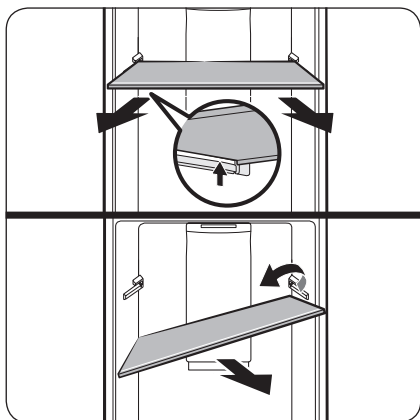

Para quitar el estante, sujételo con las dos manos y levántelo para separarlo del gancho posterior. Luego, inclínelo hacia un lado y jale para retirarlo.

Cajones para vegetales

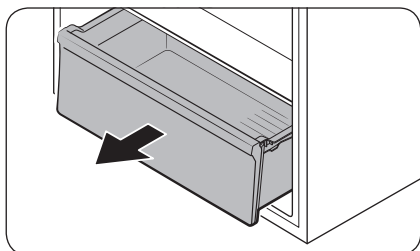

Levante suavemente el frente del cajón y luego deslícelo hacia afuera.

Mantenimiento

Estante para vegetales

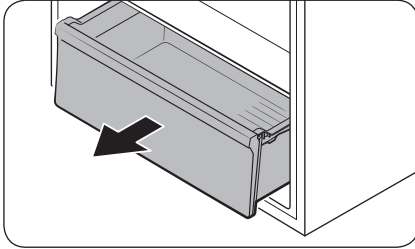

1. Levante suavemente el frente del cajón y luego deslícelo hacia afuera.

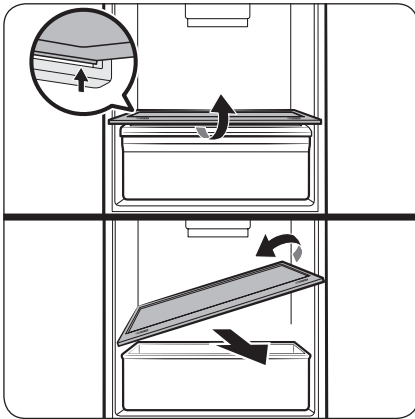

2. Sujete el estante para vegetales con las dos manos y levántelo para separarlo del gancho posterior. Luego, inclínelo hacia un lado y jale para retirarlo.

Mantenimiento

Compartimientos de las puertas

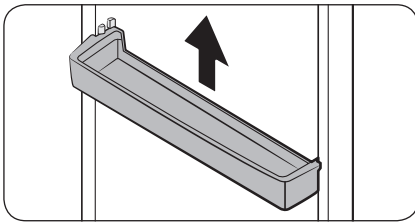

Levante el compartimiento de la puerta y luego retírelo jalando en línea recta.

PRECAUCIÓN

A fin de evitar accidentes, vacíe los compartimientos de la puerta antes de retirarlos.



Limpieza

ADVERTENCIA

- No limpie su refrigerador con benceno, disolvente, detergente para automóviles/hogareño o Clorox™ (blanqueador). Pueden dañar la superficie del refrigerador y provocar un incendio.
- No rocíe agua sobre el refrigerador. Puede provocar una descarga eléctrica.

Utilice un paño seco regularmente para retirar cualquier sustancia extraña como polvo o agua de las terminales del enchufe de alimentación y los puntos de contacto.

1. Desconecte el cable de alimentación del refrigerador.
2. Utilice un paño húmedo que no deje pelusa o una toalla de papel para limpiar el interior y el exterior del refrigerador.
3. Al terminar, utilice un paño seco o toalla de papel para secarlo bien.
4. Enchufe el cable de alimentación del refrigerador para encender el refrigerador.

NOTA

Si ha retirado alguna de las piezas removibles, tales como los estantes, para su limpieza, consulte la disposición general de la sección **Descripción breve del refrigerador** para asegurarse de colocarlas correctamente.

Reemplazo

Lámparas de LED

Para reemplazar las lámparas del refrigerador, comuníquese con un centro de servicios Samsung local.

ADVERTENCIA

- El usuario no debe reemplazar las lámparas. No intente reemplazar la lámpara usted mismo. Puede provocar una descarga eléctrica.



Solución de problemas

Si detecta algún problema con el refrigerador, en primer lugar consulte las tablas e intente implementar las soluciones recomendadas. Si ninguna de estas soluciones recomendadas resuelve su problema, visite nuestro sitio web www.samsung.com o llame al Servicio de Atención al Cliente de Samsung al 1-800-SAMSUNG (726-7864).

General

Temperatura

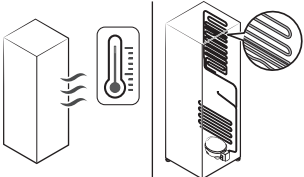
| Síntoma | Causas posibles | Solución |
|---|--|--|
| El refrigerador/ congelador no funciona. La temperatura del refrigerador/ congelador es elevada. | <ul style="list-style-type: none"> El cable de alimentación no está conectado correctamente. | <ul style="list-style-type: none"> Enchufe correctamente el cable de alimentación. |
| | <ul style="list-style-type: none"> El control de temperatura no está configurado correctamente. | <ul style="list-style-type: none"> Baje la temperatura. |
| | <ul style="list-style-type: none"> El refrigerador está ubicado cerca de una fuente de calor o expuesto a la luz solar directa. | <ul style="list-style-type: none"> Mantenga el refrigerador alejado de la luz solar directa o de las fuentes de calor. |
| | <ul style="list-style-type: none"> El espacio entre el refrigerador y las paredes laterales o trasera es insuficiente. | <ul style="list-style-type: none"> Recomendamos que el espacio entre el refrigerador y las paredes o gabinetes cercanos sea superior a 2". |
| | <ul style="list-style-type: none"> El refrigerador está demasiado lleno. Los alimentos bloquean las rejillas de ventilación del refrigerador. | <ul style="list-style-type: none"> No sobrecargue el refrigerador. Evite que los alimentos bloqueen la ventilación. |
| El refrigerador/ congelador enfría demasiado. | <ul style="list-style-type: none"> El control de temperatura no está configurado correctamente. | <ul style="list-style-type: none"> Eleve la temperatura. |
| La pared interna está caliente. | <ul style="list-style-type: none"> El refrigerador cuenta con tuberías a prueba de calor en la pared interna. | <ul style="list-style-type: none"> A fin de evitar que se forme condensación, el refrigerador cuenta con tuberías a prueba de calor en los ángulos frontales. Si la temperatura aumenta, es posible que el equipo no funcione eficazmente. No se trata de una falla del sistema.  |

Olores

| Síntoma | Causas posibles | Solución |
|----------------------------|---------------------------------|---|
| El refrigerador huele mal. | • Alimentos descompuestos. | • Limpie el refrigerador y retire los alimentos descompuestos. |
| | • Alimentos con olores fuertes. | • Asegúrese de que los alimentos con olores fuertes estén envueltos al vacío. |

Condensación

| Síntoma | Causas posibles | Solución |
|--|---|--|
| Se forma condensación en las paredes internas. | • Si se deja la puerta abierta, entra humedad en el refrigerador. | • Retire la humedad y no abra la puerta durante períodos prolongados o con frecuencia. |
| | • Alimentos con elevado contenido de humedad. | • Asegúrese de que los alimentos estén envueltos al vacío. |

Agua/hielo (Solo para los modelos con fábrica de hielo automática)

| Síntoma | Causas posibles | Solución |
|------------------------------------|---|---|
| La fábrica de hielo no hace hielo. | • El compartimento del congelador no está lo suficientemente frío. | • Asegúrese de que las rejillas de ventilación no estén obstruidas. |
| | • La fábrica de hielo está apagada. | • Asegúrese de que la fábrica de hielo esté encendida. Encienda el interruptor ubicado en la parte superior del refrigerador y verifique si la fábrica de hielo comienza a funcionar. |
| | • El conector del cable de la fábrica de hielo no está correctamente conectado. | • Asegúrese de que el conector del cable de la carcasa de cables esté conectado correctamente. |
| | • La tubería de agua que abastece la fábrica de hielo está doblada o enroscada. | • Asegúrese de que la tubería de agua en la parte posterior del refrigerador no esté doblada o enroscada. |

Solución de problemas

¿Se oyen ruidos anómalos procedentes del refrigerador?

Antes de llamar al servicio técnico, revise la siguiente información. Tenga presente que se le cobrará por las solicitudes de servicio relacionadas con ruidos normales cuando no se detecte ningún desperfecto. Si tiene alguna duda respecto de algún ruido relacionado con su refrigerador, llame al Servicio de Atención al Cliente de Samsung al 1-800-SAMSUNG (726-7864).

Dichos ruidos son normales.

- Cuando se inicia o finaliza una operación, el refrigerador puede emitir unos sonidos similares al encendido del motor de un auto. Cuando la operación se estabiliza, el ruido disminuye.

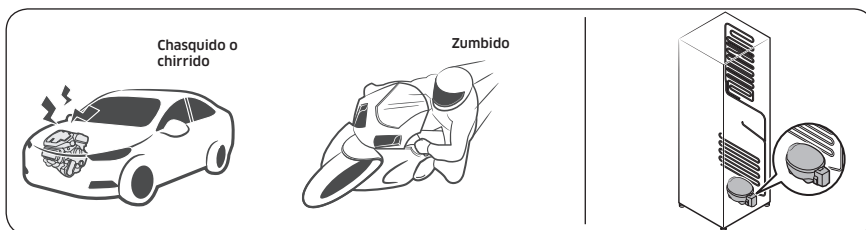

- Cuando el ventilador está en funcionamiento puede producir algunos ruidos. Cuando el refrigerador alcanza la temperatura establecida, el ventilador deja de producir ruidos.

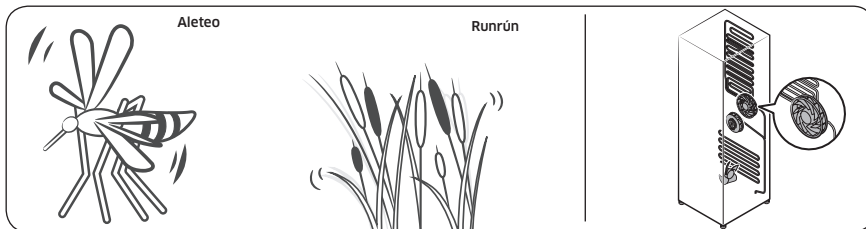

- Durante un ciclo de descongelación, pueden caer gotas de agua sobre el calefactor y producir ruidos de chisporroteo.

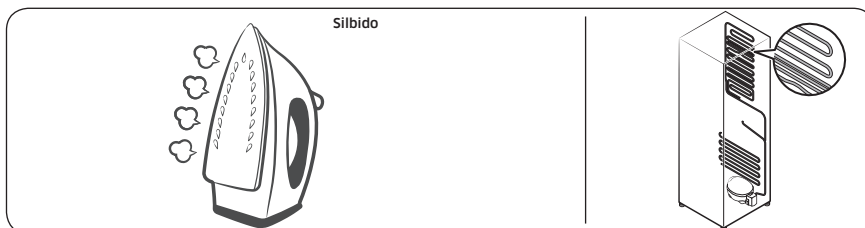

- Cuando el refrigerador enfría o congela, el gas refrigerante circula por las tuberías selladas y produce ruidos de burbujas.

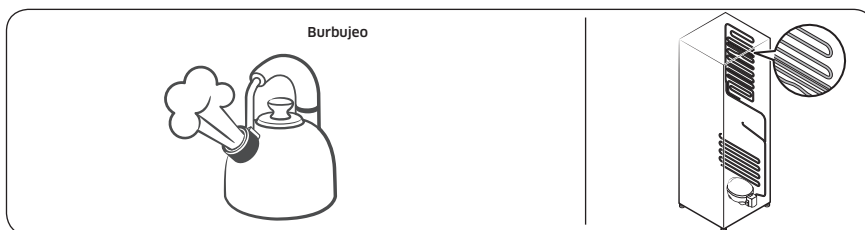

- Cuando la temperatura del refrigerador aumenta o disminuye, las partes plásticas se contraen y se expanden y producen ruidos de golpeo. Dichos ruidos se producen durante el ciclo de descongelación o cuando las piezas electrónicas están funcionando.

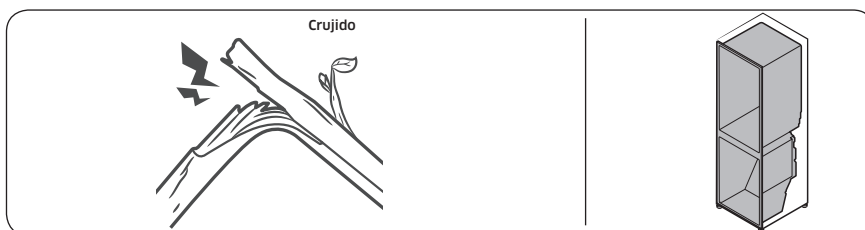

- Para modelos con fábrica de hielo: Cuando la válvula de agua se abre para llenar la fábrica de hielo, pueden emitirse unos zumbidos.
- Debido a la equalización de la presión cuando se abre y cierra la puerta del refrigerador, pueden producirse sonidos silbantes.

GARANTÍA LIMITADA (EE.UU.)

REFRIGERADOR SAMSUNG

GARANTÍA LIMITADA AL COMPRADOR ORIGINAL CON COMPROBANTE DE COMPRA

Este producto de marca SAMSUNG, suministrado y distribuido por Samsung Electronics America, Inc. (SAMSUNG) y entregado nuevo en su caja de fábrica al comprador original, está garantizado por SAMSUNG ante defectos de fabricación relacionados con los materiales o la mano de obra durante el período de garantía limitado a:

Un (1) año para las piezas y la mano de obra

Cinco (5) años para las piezas y la mano de obra exclusivamente del sistema hermético de refrigeración (compresor, evaporador, condensador, deshumidificador y tuberías de conexión)

Diez (10) años para las piezas y cinco (5) años para la mano de obra exclusivamente del compresor Inverter digital

Esta garantía limitada solo es válida para productos comprados y utilizados en Estados Unidos de América que hayan sido instalados, operados y mantenidos de acuerdo a las instrucciones que se adjuntaron o proporcionaron con el producto. Para recibir el servicio técnico de la garantía, el comprador debe comunicarse con SAMSUNG en la dirección o con el número de teléfono detallado en esta garantía con el fin de que se determine el problema y los procedimientos del servicio. El servicio de garantía solo puede realizarse a través de un Centro de Servicio autorizado por SAMSUNG. Debe presentarse la factura original de venta bajo solicitud de SAMSUNG o del Centro de Servicio autorizado por SAMSUNG como prueba de compra para recibir el servicio técnico de la garantía.

SAMSUNG brindará servicio técnico a domicilio sin costo dentro de los Estados Unidos contiguos durante el período de garantía, sujeto a disponibilidad de los prestadores de servicio técnico autorizados dentro del área geográfica del cliente. Si el servicio a domicilio no está disponible, SAMSUNG podrá, según su criterio, optar por brindar el servicio de transporte del producto de ida y vuelta al centro de servicio. Si el producto se encuentra en un área sin prestadores de servicio técnico autorizado de SAMSUNG, es posible que se cobre el costo del viaje o se solicite que el cliente lleve el producto a un centro de servicio técnico autorizado de SAMSUNG para que se realice el servicio técnico.

Como condición para que se preste este servicio a domicilio, el producto debe encontrarse libre de obstrucciones y accesible para el agente de servicio.

Durante el período de garantía correspondiente, el producto se reparará, reemplazará, o se devolverá el monto de la compra, según decida SAMSUNG. SAMSUNG podrá utilizar piezas nuevas o reparadas al reparar el producto; o lo reemplazará con un producto nuevo o reparado. Las piezas y los productos reemplazados estarán garantizados por la garantía del producto original que resta, o noventa (90) días, el período que sea el más prolongado. Todas las piezas y los productos reemplazados son propiedad de SAMSUNG y deben ser devueltos a SAMSUNG.

Esta garantía limitada cubre defectos de fabricación en materiales o de mano de obra bajo condiciones de uso doméstico normal, no comercial, del producto y no cubrirá lo siguiente: daños ocasionados durante el transporte, la entrega o la instalación o por uso distinto al previsto para este producto; producidos por modificación o alteración no autorizada del producto; productos a los que se le borraron, desfiguraron o cambiaron de forma alguna los números de serie de fabricación originales, o en los que no se puede leer con claridad; daños cosméticos como rayones, abolladuras o muescas, o cualquier daño al acabado del producto; daños producidos por abuso, uso incorrecto, infestación de plagas, accidentes, incendios, inundaciones u otros fenómenos de la naturaleza o casos de fuerza mayor; daños producidos por uso de equipos, herramientas, servicios, piezas, suministros, accesorios, aplicaciones, instalaciones, reparaciones, cableado externo o conectores no suministrados o autorizados por SAMSUNG; daños causados por corriente o voltaje incorrectos, sobretensión o fluctuación de la línea eléctrica; daños causados por no operar o mantener el producto como establecen las instrucciones; instrucción a domicilio sobre el uso del producto; servicio técnico para el arreglo de instalaciones que no se adecuan a los códigos de electricidad y fontanería o arreglo de conexiones eléctricas o de fontanería del hogar (por ejemplo, arreglos de cableado, fusibles o tuberías de la toma de agua). El costo de reparación o remplazo bajo estas circunstancias excluidas le corresponderá al cliente.

Las visitas de un técnico de servicio autorizado para explicar las funciones, el mantenimiento o la instalación del producto no están cubiertas por esta garantía limitada. Comuníquese con SAMSUNG al número que figura a continuación si necesita asistencia en los anteriores casos.

EXCLUSIÓN DE GARANTÍAS IMPLÍCITAS

GARANTÍAS TÁCITAS, INCLUYENDO LAS GARANTÍAS DE COMERCIABILIDAD O APTITUD PARA UN PROPÓSITO ESPECIAL, POSEEN UN TÉRMINO LIMITADO DE UN AÑO O EL PERÍODO MÁS CORTO PERMITIDO POR LA LEY. Algunos Estados no permiten limitaciones en cuanto al plazo de una garantía implícita, por lo tanto las limitaciones o exclusiones antedichas pueden no aplicarse en su caso. Esta garantía le otorga derechos específicos, e incluso puede otorgarle otros derechos que varían de un estado a otro.

GARANTÍA LIMITADA (EE.UU.)

LIMITACIÓN DE COMPENSACIÓN

SU ÚNICA COMPENSACIÓN ES LA REPARACIÓN DEL PRODUCTO, EL REMPLAZO DEL PRODUCTO O LA DEVOLUCIÓN DEL MONTO DE LA COMPRA, SEGÚN DECIDA SAMSUNG, DE ACUERDO A LO ESTIPULADO EN ESTA GARANTÍA LIMITADA. SAMSUNG NO SERÁ RESPONSABLE DE DAÑOS IMPREVISTOS O DERIVADOS, QUE INCLUYEN PERO NO SE LIMITAN AL TIEMPO Y FORMA DEL TRABAJO, HOTELES Y/O COMIDAS DE RESTAURANTES, GASTOS DE REMODELACIÓN, PÉRDIDA DE INGRESOS O GANANCIAS, NO OBTENCIÓN DE AHORROS U OTROS BENEFICIOS SIN IMPORTAR LA TEORÍA JURÍDICA EN LA QUE SE BASA EL RECLAMO, INCLUSO SI SE HA NOTIFICADO A SAMSUNG QUE TALES DAÑOS ERAN POSIBLES. Algunos estados no permiten la exclusión o limitación de daños imprevistos o derivados, por lo tanto las limitaciones o las exclusiones nombradas anteriormente podrían no aplicarse. Esta garantía le otorga derechos específicos, e incluso puede otorgarle otros derechos que varían de un estado a otro.

SAMSUNG no garantiza un funcionamiento ininterrumpido y sin fallas del producto. Ninguna otra garantía otorgada por persona, compañía o corporación alguna con respecto al presente producto revestirá carácter vinculante para SAMSUNG.

Para obtener el servicio de garantía, pónganse en contacto con SAMSUNG en:

Samsung Electronics America, Inc.
85 Challenger Road
Ridgefield Park, NJ 07660
1-800-SAMSUNG (726-7864)
www.samsung.com/us/support

Notas

Notas

Notas

Contacte a SAMSUNG WORLD WIDE

Si tiene preguntas o comentarios relacionados con los productos Samsung, póngase en contacto con el Servicio de Atención al Cliente de SAMSUNG.

| País | Centro de contacto | Sitio web |
|--------|---|---|
| U.S.A | 1-800-SAMSUNG (726-7864) 1-844-SAM-PAYS (726-7297) | www.samsung.com/us/support |
| CANADA | 1-800-SAMSUNG(726-7864) 1-844-SAM-PAYS (726-7297) | www.samsung.com/ca/support (English) www.samsung.com/ca_fr/support (French) |



DA68-03376Q-01



Réfrigérateur

Guide d'utilisation

RT16A61****

Appareil amovible

SAMSUNG

Sommaire

| | |
|--|-----------|
| Consignes de sécurité | 3 |
| Consignes de sécurité importantes et symboles | 4 |
| Avertissement de la proposition 65 de l'État de Californie | 5 |
| Symboles d'avertissement importants concernant le transport et le lieu d'installation de l'appareil | 5 |
| Avertissements importants concernant l'installation | 5 |
| Installation en toute sécurité | 7 |
| Avertissements importants concernant l'utilisation | 8 |
| Utilisation en toute sécurité | 11 |
| Nettoyage en toute sécurité | 12 |
| Avertissements importants concernant la mise au rebut | 13 |
| Cet appareil est destiné à être utilisé dans les applications domestiques et similaires telles que : | 14 |
| Conseils complémentaires pour une utilisation appropriée | 14 |
| Installation | 15 |
| Présentation rapide du réfrigérateur | 15 |
| Installation étape par étape | 16 |
| Opérations | 20 |
| Contrôleur de température | 20 |
| Fonctions spéciales | 21 |
| Maintenance | 24 |
| Inversion de l'ouverture de la porte (modèles applicables uniquement) | 24 |
| Utilisation et entretien | 36 |
| Nettoyage | 38 |
| Remplacement | 38 |
| Dépannage | 39 |
| Généralités | 39 |
| Votre réfrigérateur émet un bruit anormal ? | 42 |
| Informations relatives à la garantie (CANADA) | 44 |
| Si votre réfrigérateur doit être réparé | 44 |
| Garantie limitée à l'acheteur initial | 44 |
| Obligation du propriétaire initial | 44 |
| Exclusions de la garantie | 45 |

Consignes de sécurité

- Avant d'utiliser votre nouveau réfrigérateur Samsung, veuillez lire attentivement ce guide afin de vous assurer que vous savez comment utiliser de manière sûre et efficace ses différentes fonctionnalités.
- Cet appareil n'est pas conçu pour être utilisé par des personnes (y compris des enfants) manquant d'expérience et de connaissances, ou dont les capacités physiques, sensorielles ou mentales sont réduites, sauf si ces personnes sont sous la surveillance ou ont reçu les instructions d'utilisation appropriées de la personne responsable de leur sécurité. Il est nécessaire de surveiller les enfants pour s'assurer qu'ils ne jouent pas avec l'appareil.
- Cet appareil n'est pas destiné à être utilisé par des enfants de moins de 8 ans ou des personnes ayant des capacités physiques, sensorielles ou mentales réduites, ou un manque d'expérience et de connaissances, à moins qu'elles soient surveillées ou qu'elles aient reçu les instructions nécessaires concernant l'utilisation de cet appareil de la part d'une personne responsable, et ce, pour leur propre sécurité. Ne laissez pas les enfants jouer avec le réfrigérateur. Ne laissez pas les enfants nettoyer ou effectuer la maintenance du réfrigérateur sans surveillance.
- Les avertissements et les consignes importantes de sécurité contenus dans ce guide ne prétendent pas couvrir toutes les situations susceptibles de se produire. Il est de votre responsabilité de faire preuve de bon sens et de prudence lors de l'installation, de l'entretien et du fonctionnement de l'appareil.
- Les instructions d'utilisation suivantes concernent plusieurs modèles ; il est donc possible que les caractéristiques de votre réfrigérateur soient légèrement différentes de celles spécifiées dans ce manuel. Certains symboles de mise en garde peuvent ne pas s'appliquer. Pour toute question, contactez le centre d'assistance Samsung le plus proche ou connectez-vous sur www.samsung.com.
- Le gaz réfrigérant qui pourrait s'échapper des tuyaux risquerait de s'enflammer ou de provoquer des lésions oculaires. En cas de fuite de réfrigérant, n'approchez pas de flamme nue, éloignez tout objet inflammable de l'appareil et aérez immédiatement la pièce.
 - Le non-respect de cette consigne risquerait de provoquer un incendie ou une explosion.
- Il est dangereux pour quiconque qui n'est pas un agent de maintenance autorisé d'entretenir cet appareil.



Avertissement : risque d'incendie / matières inflammables

Consignes de sécurité

AVERTISSEMENT

- Le gaz réfrigérant utilisé est le R-600a. Cet appareil contient du gaz inflammable (gaz réfrigérant R-600a) ; veuillez communiquer avec les autorités locales pour obtenir des renseignements sur la mise au rebut en toute sécurité de votre appareil.
- Afin d'éviter la création d'un mélange gaz-air inflammable lorsqu'une fuite se produit dans le circuit frigorifique, la taille de la pièce où l'appareil peut être placé doit être déterminée en fonction de la quantité de gaz réfrigérant utilisée. La pièce doit avoir un volume de 35,3 pi³ pour chaque 8 g de gaz réfrigérant R-600a à l'intérieur de l'appareil.
- L'emplacement choisi pour l'installation ne doit pas être exposé à la lumière directe du soleil et ne doit pas être placé à proximité d'une source de chaleur ou d'un autre appareil électrique, par exemple d'une cuisinière, d'un four, d'une plaque chauffante ou encore d'un radiateur.
- Pour des raisons de sécurité, si vous utilisez deux appareils côte à côte, assurez-vous d'utiliser des appareils certifiés dans les atmosphères contenant des gaz explosifs.
- Ne démarrez jamais un appareil qui présente des signes d'endommagement. En cas de doutes, communiquez avec votre revendeur.

MISE EN GARDE

- Remplir uniquement avec de l'eau potable.
- Maintenir dégagées les ouvertures de ventilation dans l'enceinte de l'appareil ou dans la structure d'encastrement.
- Ne pas utiliser de dispositifs mécaniques ou autres moyens pour accélérer le processus de dégivrage autres que ceux recommandés par le fabricant.
- N'endommagez pas le circuit de réfrigération.
- Ne pas utiliser d'appareils électriques à l'intérieur du compartiment de stockage des denrées, à moins qu'ils ne soient du type recommandé par le fabricant.
- Raccordez le réfrigérateur à une source d'eau potable uniquement.

Consignes de sécurité importantes et symboles

AVERTISSEMENT

Pratiques inadaptées ou dangereuses susceptibles de causer **des blessures graves, voire la mort.**

ATTENTION

Pratiques inadaptées ou dangereuses susceptibles de causer **des blessures légères ou des dommages matériels.**

Ces symboles d'avertissement ont pour but d'éviter tout risque de blessure.

Respectez-les en toutes circonstances.

Lisez attentivement la présente section et conservez le guide en lieu sûr afin de pouvoir le consulter ultérieurement.



Avertissement de la proposition 65 de l'État de Californie

AVERTISSEMENT

Risque de cancer et de malformations congénitales - www.P65Warnings.ca.gov.

Symboles d'avertissement importants concernant le transport et le lieu d'installation de l'appareil

AVERTISSEMENT

- Veillez à ce qu'aucune pièce du circuit frigorifique ne soit endommagée pendant le transport ou l'installation de l'appareil.
 - Risque d'incendie ou de lésions oculaires en cas de fuite de réfrigérant. En cas de fuite, n'approchez pas de flamme nue ou de source d'inflammation potentielle et aérez la pièce pendant plusieurs minutes.
 - Cet appareil contient une faible quantité de réfrigérant isobutane (R-600a), un gaz naturel présentant une compatibilité écologique élevée, mais qui est aussi inflammable. Veillez à ce qu'aucune pièce du circuit frigorifique ne soit endommagée pendant le transport ou l'installation de l'appareil.

Avertissements importants concernant l'installation

AVERTISSEMENT

- N'installez pas le réfrigérateur dans un lieu humide ou dans un lieu où il est susceptible d'être en contact avec de l'eau.
 - Une détérioration de l'isolation sur des composants électriques est susceptible de provoquer un choc électrique ou un incendie.
- N'installez pas le réfrigérateur dans un endroit exposé à la lumière directe du soleil ou à proximité d'une cuisinière, d'un appareil de chauffage ou d'autres appareils.
- Ne branchez pas plusieurs appareils dans la même multiprise. Le réfrigérateur doit toujours être branché dans une prise de courant indépendante dotée d'une tension nominale correspondant à celle figurant sur la plaque signalétique du réfrigérateur.
 - Vous obtiendrez de meilleurs résultats et éviterez également une surcharge des circuits électriques (risque d'incendie à la suite d'une surchauffe des fils).
- Ne branchez pas la fiche d'alimentation dans une prise murale mal fixée.
 - Cela risquerait d'entraîner un choc électrique ou un incendie.
- N'utilisez pas de cordon dont la gaine est craquelée ou endommagée à quelque endroit ou à l'une de ses extrémités.
- Ne pliez pas le cordon d'alimentation à l'excès et ne posez pas d'objets lourds dessus.
- Ne tirez pas ou ne pliez pas excessivement le cordon d'alimentation.
- Ne tordez pas ou ne nouez pas le cordon d'alimentation.



Consignes de sécurité

- N'accrochez pas le cordon d'alimentation sur un objet métallique, ne placez pas un objet lourd sur le cordon d'alimentation, n'insérez pas le cordon d'alimentation entre des objets, ou n'enfoncez pas le cordon d'alimentation dans l'espace situé derrière l'appareil.
- Lorsque vous déplacez le réfrigérateur, assurez-vous qu'il ne roule pas sur le cordon d'alimentation, et prenez garde de ne pas endommager ce dernier.
 - Un choc électrique ou un incendie pourraient en résulter.
- Ne débranchez jamais le réfrigérateur en tirant sur le cordon d'alimentation. Maintenez toujours fermement la fiche pour la débrancher de la prise de courant.
 - Tout dommage causé au cordon est susceptible d'entraîner un court-circuit, un incendie et/ou un choc électrique.
- Dans cet appareil, ne stockez pas de substances explosives telles que des aérosols avec un propulseur inflammable.
- N'installez pas cet appareil près d'une source de chaleur ni d'un matériau inflammable.
- N'installez pas cet appareil dans un endroit où des fuites de gaz sont susceptibles de se produire.
 - Un choc électrique ou un incendie pourraient en résulter.
- Ce réfrigérateur doit être correctement situé et installé conformément aux instructions du présent guide avant d'être utilisé.
- Branchez la fiche d'alimentation de façon à ce que le cordon pende vers le bas.
 - Si vous branchez la fiche d'alimentation à l'envers, le fil est susceptible de se rompre et de provoquer un incendie ou un choc électrique.
- Assurez-vous que la fiche d'alimentation n'est pas écrasée ou endommagée par le dos du réfrigérateur.
- Gardez les matériaux d'emballage hors de portée des enfants.
 - Il y a un risque d'asphyxie si un enfant place les matériaux d'emballage sur sa tête.
- L'appareil doit être positionné de façon à ce que la fiche reste accessible après l'installation.
 - Le non-respect de cette consigne risquerait de provoquer un choc électrique ou un incendie en raison de fuites électriques.
- N'installez pas cet appareil dans un lieu humide, huileux ou poussiéreux, ni dans un endroit exposé directement au soleil ou à l'eau (gouttes de pluie).
 - Une détérioration de l'isolation des composants électriques est susceptible de provoquer un choc électrique ou un incendie.
- Si vous constatez des traces de poussière ou d'eau dans le réfrigérateur, débranchez la fiche et contactez un centre de service Samsung Electronics.
 - Sinon, il pourrait y avoir un risque d'incendie.
- Ne montez pas sur l'appareil et ne placez pas d'objets (tels que du linge, des bougies allumées, des cigarettes allumées, de la vaisselle, des produits chimiques, des objets métalliques, etc.) sur celui-ci.
 - Le non-respect de cette consigne risque d'entraîner un choc électrique, un incendie, un dysfonctionnement de l'appareil ou des blessures corporelles.
- Vous devez retirer toutes les pellicules protectrices en plastique avant de brancher l'appareil pour la première fois.
- Les enfants doivent être sous surveillance afin de s'assurer qu'ils ne jouent pas avec les circlips utilisés pour l'ajustement de la porte ou avec les brides du tuyau d'eau.
 - Il existe un risque de mort par suffocation si un enfant avale un circlip ou une bride du tuyau d'eau. Tenez les circlips et les brides du tuyau d'eau hors de portée des enfants.
- Le réfrigérateur doit être correctement mis à la terre.
 - Veuillez toujours à ce que le réfrigérateur soit branché à la terre avant de vérifier ou de réparer n'importe quelle partie de l'appareil. Les fuites électriques peuvent provoquer des chocs électriques graves.

- N'utilisez jamais de conduites de gaz, de fils téléphoniques ou d'autres éléments susceptibles d'attirer la foudre pour relier l'appareil à la terre.
 - Le réfrigérateur doit être mis à la terre afin d'éviter les dissipations d'énergie ou les chocs électriques provoqués par les fuites de courant de l'appareil.
 - Une mise à la terre inappropriée du réfrigérateur risque d'entraîner un choc électrique, un incendie, une explosion ou un dysfonctionnement de l'appareil.
 - Toute utilisation non conforme de la fiche de mise à la terre peut présenter un risque de choc électrique. Si l'utilisation d'une rallonge s'avère nécessaire, utilisez uniquement une rallonge à trois fils munie d'une fiche de mise à la terre à trois broches que vous brancherez dans une prise à trois alvéoles compatible avec la fiche de l'appareil. Les caractéristiques électriques de la rallonge doivent être de 115-120 V c.a. et 10 A minimum. Si un adaptateur de mise à la terre est utilisé, vérifiez que la boîte de prise de courant est entièrement mise à la terre.
- Branchez fermement la fiche dans la prise murale. N'utilisez pas de fiche d'alimentation endommagée, de cordon d'alimentation endommagé ou de prise murale mal fixée.
 - Un choc électrique ou un incendie pourraient en résulter.
- Si le cordon d'alimentation est endommagé, demandez son remplacement immédiat par le fabricant ou ses fournisseurs de service.
- Le fusible du réfrigérateur doit être changé par un technicien qualifié ou une entreprise de dépannage.
 - Le non-respect de cette consigne risquerait de provoquer un choc électrique ou des blessures corporelles.
- La prise murale doit être facilement accessible afin de pouvoir rapidement débrancher l'appareil de la prise murale en cas d'urgence.
- Elle doit se situer en dehors de la zone arrière de l'appareil.
- Lors du positionnement de l'appareil, assurez-vous que le cordon d'alimentation n'est pas coincé ou endommagé.
- Ne placez pas plusieurs prises portables ou alimentations électriques portables à l'arrière de l'appareil.

Installation en toute sécurité

ATTENTION

- Laissez un espace suffisant autour du réfrigérateur et installez celui-ci sur une surface plane.
 - N'obstruez pas l'espace de ventilation à l'intérieur du réfrigérateur ou de son caisson.
- Après l'installation et la mise sous tension du réfrigérateur, laissez-le au repos pendant 2 heures avant de le remplir d'aliments.
- Il est fortement recommandé de faire appel à un technicien qualifié ou à une entreprise de dépannage pour installer votre réfrigérateur.
 - Le non-respect de cette consigne risque d'entraîner un dysfonctionnement, un choc électrique, un incendie, une explosion ou des blessures corporelles.
- Si vous surchargez la porte du réfrigérateur, le réfrigérateur peut se renverser et vous pouvez vous blesser.

Consignes de sécurité

Avertissements importants concernant l'utilisation

AVERTISSEMENT

- Ne branchez pas la prise d'alimentation si vous avez les mains mouillées.
 - Cela pourrait causer un choc électrique.
- N'entreposez pas d'objets sur le dessus de l'appareil.
 - Lors de l'ouverture ou de la fermeture de la porte, les objets pourraient tomber et provoquer des blessures corporelles et/ou des dommages matériels.
- Ne placez pas vos mains, vos pieds, ni des objets métalliques (baguettes métalliques, etc.) sous le réfrigérateur ou à l'arrière de celui-ci.
 - Un choc électrique ou des blessures corporelles pourraient en résulter.
 - Les bords coupants sont susceptibles de provoquer des blessures corporelles.
- Ne touchez pas les parois intérieures du congélateur ni les produits qui y sont rangés si vous avez les mains mouillées.
 - Risque de gelures.
- Ne placez pas de récipient rempli d'eau sur le réfrigérateur.
 - En cas de renversement, cela pourrait entraîner un incendie ou un choc électrique.
- Ne stockez pas d'objets ou de substances volatiles ou inflammables (benzène, diluant, propane, alcool, éther, gaz liquéfié et toute autre substance similaire) dans le réfrigérateur.
 - Le réfrigérateur a été conçu exclusivement pour le rangement de produits alimentaires.
 - Cela pourrait entraîner un incendie ou une explosion.
- Il est nécessaire de surveiller les enfants pour s'assurer qu'ils ne jouent pas avec l'appareil.
 - Maintenez les doigts éloignés des zones contenant des « points de pincement ». Le jeu entre les portes et l'armoire doit nécessairement être faible. Soyez attentif lorsque vous ouvrez les portes si des enfants se trouvent à proximité.
- Ne laissez pas les enfants se suspendre à la porte de l'appareil ou aux bacs des portes. Ils risqueraient de se blesser.
- Ne laissez pas les enfants entrer dans le réfrigérateur. Ils risqueraient de rester emprisonnés.
- Ne rangez pas de produits pharmaceutiques, chimiques ou sensibles aux températures dans le réfrigérateur.
 - Les produits nécessitant un contrôle strict de la température ne doivent pas être entreposés dans le réfrigérateur.
- Ne placez pas et n'utilisez pas d'appareil électrique à l'intérieur du réfrigérateur/congélateur sauf s'il s'agit d'un type recommandé par le fabricant.
- Si l'appareil dégage une odeur de brûlé ou de la fumée, débranchez-le immédiatement et communiquez avec un centre de service Samsung Electronics.
- En cas de traces de poussière ou d'eau dans le réfrigérateur, débranchez la fiche d'alimentation et communiquez avec votre centre de service Samsung Electronics le plus proche.
 - Sinon, il pourrait y avoir un risque d'incendie.
- Ne laissez pas les enfants monter sur un bac.
 - Le bac risquerait de se casser et de provoquer leur chute.
- Ne laissez pas les portes du réfrigérateur ouvertes lorsque l'appareil n'est pas sous surveillance afin d'éviter qu'un enfant se glisse à l'intérieur de l'appareil.
- Ne laissez pas les jeunes enfants pénétrer dans un tiroir.
 - Ils pourraient s'étouffer ou se blesser.

- Ne remplissez pas trop le réfrigérateur.
 - Lors de l'ouverture de la porte, un article pourrait tomber et provoquer des blessures corporelles ou des dommages matériels.
- Ne vaporisez pas de substance volatile telle qu'un insecticide sur la surface de l'appareil.
 - Ces produits peuvent s'avérer dangereux pour la santé et risquent en outre de provoquer un choc électrique, un incendie ou un dysfonctionnement de l'appareil.
- N'utilisez pas ni n'entrez pas de substances thermosensibles (ex. : pulvérisateurs ou objets inflammables, glace sèche, médicaments ou produits chimiques) à proximité ou à l'intérieur du réfrigérateur.
- N'utilisez pas de séchoir à cheveux pour sécher l'intérieur du réfrigérateur. Ne placez pas de bougie allumée à l'intérieur du réfrigérateur pour éliminer les mauvaises odeurs.
 - Un choc électrique ou un incendie pourraient en résulter.
- Remplissez le réservoir d'eau et le bac à glaçons d'eau potable uniquement (eau du robinet, eau minérale ou eau purifiée).
 - Ne remplissez pas le réservoir avec du thé, du jus ou une boisson énergisante. Cela pourrait endommager le réfrigérateur.
- Ne montez pas sur l'appareil et ne placez pas d'objets (tels que du linge, des bougies allumées, des cigarettes allumées, de la vaisselle, des produits chimiques, des objets métalliques, etc.) sur celui-ci. Le non-respect de cette consigne risque d'entraîner un choc électrique, un incendie, un dysfonctionnement de l'appareil ou des blessures corporelles. Ne placez pas de récipient rempli d'eau sur l'appareil.
 - En cas de renversement, cela pourrait entraîner un incendie ou un choc électrique.
- Ne fixez jamais directement l'ampoule DEL UV pendant une période prolongée.
 - Cela risquerait d'entraîner une fatigue oculaire due aux rayons ultraviolets.
- Ne placez pas les tablettes du réfrigérateur à l'envers. La butée des tablettes, qui empêche ces dernières de tomber, ne fonctionnerait pas.
 - La tablette pourrait tomber et provoquer des blessures corporelles.
- Maintenez les doigts éloignés des zones contenant des « points de pincement ». Le jeu entre les portes et l'armoire doit nécessairement être faible. Soyez attentif lorsque vous ouvrez les portes si des enfants se trouvent à proximité.
- Si une fuite de gaz est détectée, évitez toute flamme nue ou source potentielle d'inflammation et aérez pendant plusieurs minutes la pièce dans laquelle se trouve l'appareil.
 - Ne touchez pas à l'appareil ou au cordon d'alimentation.
 - N'utilisez pas de ventilateur.
 - Une étincelle risquerait de provoquer une explosion ou un incendie.
- Utilisez uniquement les ampoules DEL fournies par le fabricant ou son réparateur autorisé.
- Serrez les bouteilles les unes contre les autres pour éviter qu'elles tombent.
- Cet appareil est destiné au rangement des aliments dans un environnement domestique uniquement.
- Ne tentez pas de réparer, démonter ou modifier le réfrigérateur vous-même.
 - Des modifications non autorisées peuvent générer des problèmes de sécurité. Pour annuler une modification non autorisée, nous facturons le coût total des pièces et de la main d'œuvre.



Consignes de sécurité

- N'utilisez aucun fusible (tel que du cuivre, un fil d'acier, etc.) autre qu'un fusible standard.
- Si le réfrigérateur doit être réparé ou réinstallé, contactez votre centre de service technique Samsung le plus proche.
 - Le non-respect de cette consigne risque d'entraîner un dysfonctionnement, un choc électrique, un incendie ou des blessures corporelles.
- Veuillez prendre contact avec le centre de service technique Samsung le plus proche lorsque l'ampoule DEL intérieure ou extérieure est grillée.
- Si le réfrigérateur dégage une odeur de brûlé ou de la fumée, débranchez-le immédiatement et contactez votre centre de service technique Samsung Electronics.
 - Le non-respect de cette consigne risquerait de provoquer un incendie ou un choc électrique.
- Débranchez le réfrigérateur avant de remplacer les ampoules intérieures.
 - Sinon, il pourrait y avoir un risque de choc électrique.
- Communiquez avec votre centre de service Samsung si vous éprouvez des difficultés à remplacer une ampoule (qui n'est pas une DEL).
- Si l'appareil est équipé d'ampoules DEL, ne démontez pas vous-même les caches des lampes et les ampoules.
 - Contactez un centre de service Samsung.
- Branchez fermement la fiche dans la prise murale.
- N'utilisez pas de fiche d'alimentation endommagée, de cordon d'alimentation endommagé ou de prise murale mal fixée.
 - Un choc électrique ou un incendie pourraient en résulter.





Utilisation en toute sécurité

ATTENTION

- Ne recongelez pas un aliment qui a complètement décongelé. Ne mettez pas de boissons gazeuses dans la partie congélateur. Ne mettez pas de bouteilles ou de récipients en verre dans le congélateur.
 - Si le contenu gèle, le verre est susceptible de se briser et de provoquer des blessures corporelles.
- Utilisez uniquement la machine à glaçons fournie avec le réfrigérateur.
- Pour un fonctionnement optimal de l'appareil :
 - Ne placez pas d'aliments trop près des orifices de ventilation à l'arrière du réfrigérateur car ils pourraient empêcher la libre circulation de l'air dans la partie réfrigération.
 - Emballez bien les aliments ou mettez-les dans des récipients hermétiques avant de les placer dans le réfrigérateur.
 - Ne placez pas de verre ou de bouteilles ni de boissons gazeuses dans le congélateur. Ils peuvent geler et se casser. Des contenants de verre ou de boisson peuvent causer une blessure.
 - Respectez les durées de congélation et les dates de péremption associées aux aliments surgelés.
- Ne mettez pas de boissons gazeuses dans la partie congélateur. Ne mettez pas de bouteilles ou de récipients en verre dans la partie congélateur.
 - Cela pourrait entraîner des blessures corporelles dues à l'éclatement du verre.
- Garantie de réparation et modification.
 - Les changements et modifications apportés à cet appareil par un tiers ne sont pas couverts par le service de garantie Samsung. Samsung ne peut être tenue responsable des problèmes de sécurité résultant des modifications apportées par un tiers.
- N'obstruez pas les orifices de ventilation à l'intérieur du réfrigérateur.
 - Si les ventilations d'air sont obstruées, notamment par un sac en plastique, le réfrigérateur risque de trop refroidir. Une période de refroidissement trop longue risque d'endommager le filtre à eau et de provoquer des fuites.
- Essuyez l'excédent d'humidité à l'intérieur et laissez les portes ouvertes.
 - Le non-respect de cette consigne pourrait engendrer le développement d'odeurs et de moisissure.
- Si le réfrigérateur est débranché de la prise d'alimentation, patientez au moins cinq minutes avant de le rebrancher.
- Si le réfrigérateur est inondé, un choc électrique ou un incendie pourraient en résulter. Débranchez la fiche d'alimentation, puis communiquez dès que possible avec un centre de service Samsung Electronics.
- Ne frappez pas une surface en verre ou n'y appliquez pas une force excessive.
 - Du verre brisé pourrait entraîner des blessures corporelles et/ou des dommages.
- Remplissez le réservoir et le bac à glaçons d'eau potable uniquement (eau du robinet, eau minérale ou eau purifiée).
 - Ne remplissez pas le réservoir avec du thé ou une boisson énergisante. Cela pourrait endommager le réfrigérateur.



Consignes de sécurité

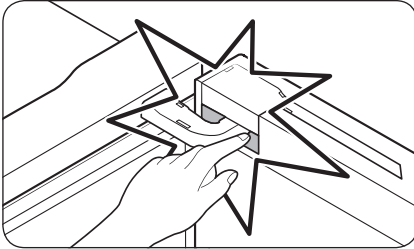

- Veillez à ne pas vous coincer les doigts dans la porte ou dans l'espace entre la porte et la charnière de porte.

- Les lampes situées à l'intérieur du congélateur et du réfrigérateur peuvent s'éteindre si les portes du congélateur et du réfrigérateur sont laissées ouvertes durant 2 secondes ou au-delà.
 - Les lampes se rallument lorsque les portes sont fermées puis ouvertes à nouveau.
- Ne conservez pas d'huile végétale dans les bacs de la porte de votre réfrigérateur. L'huile peut se solidifier, ce qui peut lui donner un mauvais goût et la rendre difficile à utiliser. De plus, le récipient ouvert risque de fuir et la fuite d'huile peut créer une fissure dans le bac de la porte. Après avoir ouvert un récipient d'huile, le mieux est de le conserver dans un endroit frais et à l'abri du soleil, par exemple dans un placard ou un cellier.
 - Exemples d'huile végétale : huile d'olive, huile de maïs, huile de pépins de raisin, etc.

Nettoyage en toute sécurité

⚠ ATTENTION

- Ne vaporisez pas directement de l'eau à l'intérieur ou à l'extérieur du réfrigérateur.
 - Risque d'incendie ou de choc électrique.
- N'utilisez pas de séchoir à cheveux pour sécher l'intérieur du réfrigérateur.
- Ne placez pas de bougie allumée à l'intérieur du réfrigérateur pour en éliminer les mauvaises odeurs.
 - Un choc électrique ou un incendie pourraient en résulter.
- Ne vaporisez pas de produit de nettoyage directement sur l'écran.
 - Les caractères imprimés risqueraient de s'effacer.
- Si un corps étranger tel que de l'eau a pénétré dans l'appareil, débranchez ce dernier et communiquez avec le centre de service Samsung le plus proche.
 - Le non-respect de cette consigne risquerait de provoquer un incendie ou un choc électrique.
- Utilisez un chiffon propre et sec pour éliminer toute poussière ou corps étranger des lames de la fiche d'alimentation. N'utilisez pas de chiffon mouillé ou humide lors du nettoyage de la prise.
 - Sinon, il pourrait y avoir un risque d'incendie ou de choc électrique.
- Ne nettoyez pas l'appareil en vaporisant de l'eau directement sur celui-ci.
- N'utilisez pas de benzène, de diluant ou d'eau de Javel ou de chlorure pour le nettoyage.
 - Ces produits risquent d'endommager la surface de l'appareil et de provoquer un incendie.
- Ne mettez jamais les doigts ni d'autres objets dans l'orifice du distributeur.
 - Cela pourrait provoquer des blessures corporelles ou des dommages matériels.
- Débranchez l'appareil de la prise murale avant de le nettoyer et de l'entretenir.
 - Le non-respect de cette consigne risquerait de provoquer un incendie ou un choc électrique.

- Utilisez une éponge propre ou un chiffon doux avec un nettoyant doux et de l'eau tiède pour nettoyer le réfrigérateur.
- N'utilisez pas de nettoyants abrasifs ou agressifs (produits à vitres, produits de décapage, liquides inflammables, acide chlorhydrique, cires nettoyantes, produits de nettoyage concentrés, agents de blanchissage ou produits de nettoyage contenant du pétrole) sur les surfaces extérieures (portes de meuble), les pièces en plastique, les revêtements intérieurs et de la porte, et les joints.
 - Ces produits risquent de rayer ou d'endommager le matériau.
- Ne nettoyez pas les caches ou les tablettes en verre avec de l'eau tiède lorsqu'ils sont froids. Les caches et les tablettes en verre risquent de se casser s'ils sont exposés à des variations soudaines de température ou à des impacts (chocs ou chutes).

Avertissements importants concernant la mise au rebut

AVERTISSEMENT

- Les enfants qui se retrouvent coincés à l'intérieur peuvent se blesser ou suffoquer et en mourir.
- Jetez le matériel d'emballage de cet appareil dans le respect de l'environnement.
- Assurez-vous qu'aucun des tuyaux situés à l'arrière du réfrigérateur n'est endommagé avant sa mise au rebut.
- Le gaz réfrigérant utilisé est le R-600a. Cet appareil contient du gaz inflammable (gaz réfrigérant R-600a) ; veuillez communiquer avec les autorités locales pour obtenir des renseignements sur la mise au rebut en toute sécurité de votre appareil.
- Lors de la mise au rebut de ce réfrigérateur, retirez la porte/les joints de porte ainsi que le loquet de la porte afin que des petits enfants ou des animaux ne puissent pas se retrouver enfermés à l'intérieur. Il est nécessaire de surveiller les enfants pour s'assurer qu'ils ne jouent pas avec l'appareil. Un enfant risquerait de se retrouver emprisonné à l'intérieur, de se blesser ou de s'asphyxier.
- Du cyclopentane est utilisé comme isolant. Les gaz utilisés pour l'isolation nécessitent une procédure d'élimination spéciale. Pour obtenir des renseignements sur la façon écologique de mettre ce produit au rebut, veuillez communiquer avec les autorités locales.
- Conservez les matériaux d'emballage hors de portée des enfants, car ils présentent un danger pour ces derniers.
 - Un enfant pourrait suffoquer s'il met sa tête dans un sac.

AVERTISSEMENT

- Les enfants risqueraient de se retrouver enfermés. Avant de jeter votre vieux réfrigérateur ou congélateur :
 - Retirer les portes.
 - Laisser les tablettes en place pour que les enfants ne puissent pas facilement grimper à l'intérieur.

Consignes de sécurité

Cet appareil est destiné à être utilisé dans les applications domestiques et similaires telles que :

- les zones de cuisine du personnel dans les magasins, bureaux et autres environnements de travail ;
- les fermes et clients d'hôtels, motels et autres environnements de type résidentiels ;
- l'environnement de type « chambres d'hôtes » ;
- applications de restauration et collectives similaires.

Conseils complémentaires pour une utilisation appropriée

- En cas de coupure de courant, communiquez avec le bureau local de votre fournisseur d'électricité afin de connaître la durée du problème.
 - La plupart des coupures de courant qui sont corrigées dans l'heure ou dans les deux heures qui suivent n'affectent pas les températures du réfrigérateur. Cependant, il est recommandé de limiter le nombre d'ouvertures de la porte pendant l'absence de courant.
 - Si la coupure de courant dure plus de 24 heures, retirez et jetez tous les aliments surgelés.
- Le réfrigérateur pourrait ne pas fonctionner d'une manière uniforme (possibilité de décongélation des aliments ou de hausse trop importante de la température à l'intérieur du compartiment d'aliments surgelés) s'il est placé pendant une longue période dans un endroit dont les températures ambiantes se trouvent en-dessous de celles pour lesquelles il a été conçu.
- Certains aliments (bananes, etc.) ne doivent pas être réfrigérés. La réfrigération peut entraîner une détérioration de ces aliments.
- Votre appareil est équipé de la fonction de dégivrage automatique, ce qui veut dire que vous n'avez pas besoin de le dégivrer manuellement. Le dégivrage se fera automatiquement.
- L'augmentation de la température pendant le dégivrage reste conforme aux normes ISO. Si vous souhaitez éviter toute augmentation excessive de la température des aliments surgelés pendant le dégivrage de l'appareil, emballez-les dans plusieurs couches de papier (journal).
- Ne recongelez pas un aliment qui a complètement décongelé.

Installation

Avant toute utilisation, respectez scrupuleusement ces consignes pour assurer une installation adéquate du réfrigérateur et éviter les accidents.

AVERTISSEMENT

- N'utilisez ce réfrigérateur que conformément à l'usage auquel il est destiné, en suivant scrupuleusement les instructions du manuel.
- Toute opération de maintenance doit être effectuée par un technicien qualifié.
- Jetez le matériel d'emballage de cet appareil conformément aux réglementations locales.

Présentation rapide du réfrigérateur

REMARQUE

Les illustrations du réfrigérateur et de ses composants figurant dans ce manuel peuvent différer de l'aspect de votre réfrigérateur et de ses composants selon son modèle et votre pays.

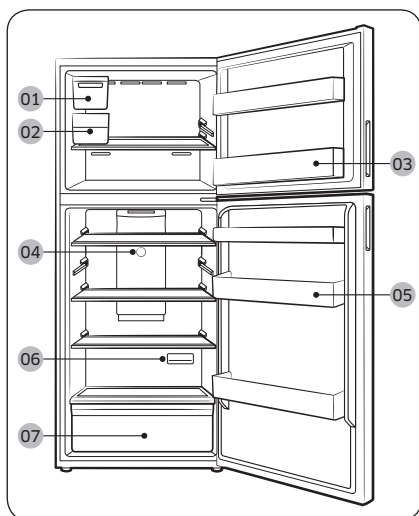

- 01 Machine à glaçons automatique **
 - 02 Bac à glaçons **
 - 03 Bac de la porte du congélateur
 - 04 Contrôleur de température du réfrigérateur
 - 05 Bac de la porte du réfrigérateur
 - 06 Désodorisant
 - 07 Bac à légumes
- * Modèles applicables uniquement
** Modèles à machine à glaçons automatique uniquement

Installation

Installation étape par étape

ÉTAPE 1 Sélectionner un site

Choisir un endroit qui :

- présente une surface stable et plane sans moquette et sans revêtement de sol pouvant obstruer la ventilation ;
- est éloigné de la lumière directe du soleil ;
- dispose d'un espace suffisant pour ouvrir et fermer la porte ;
- est éloigné de toute source de chaleur ;
- laisse un espace suffisant pour effectuer des travaux de maintenance et d'entretien ;
- se trouve dans une plage de températures comprise entre 38 °F (3 °C) et 110 °F (43 °C).

Espace

Pour connaître les exigences en matière d'espace d'installation, reportez-vous aux images et au tableau ci-dessous.

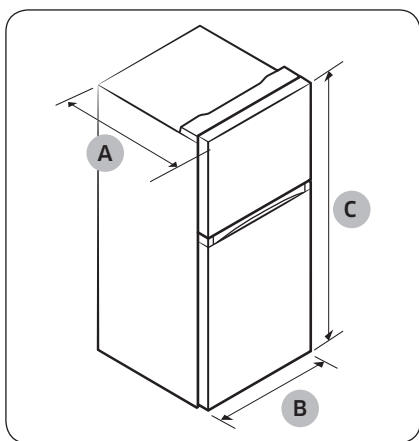

| | |
|------------------|-------------------|
| Profondeur « A » | 29 1/4" (742 mm) |
| Largeur « B » | 27 5/8" (700 mm) |
| Hauteur « C » | 66 7/8" (1700 mm) |

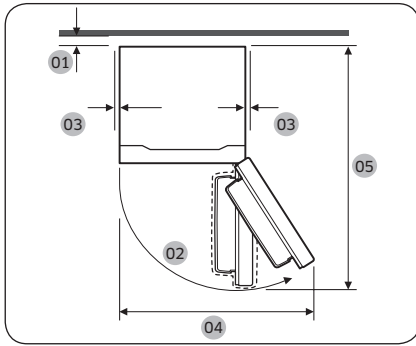

| | |
|----|--|
| 01 | Recommandation : plus de 2" (50 mm) |
| 02 | 115" (Congélateur) / 120" (Réfrigérateur) |
| 03 | au moins 2" (50 mm) |
| 04 | 41 5/8" (1056 mm) |
| 05 | 54 3/8" (1383 mm) |

ÉTAPE 2 Sol

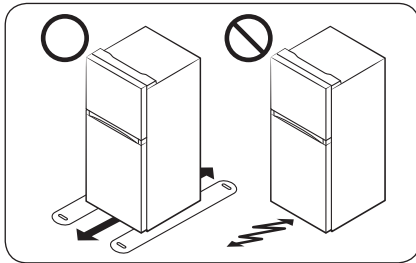

- La surface d'installation du réfrigérateur doit supporter le poids d'un réfrigérateur plein. (Environ 200 lb ou 90 kg.)
- Afin de protéger le sol, placez un grand carton jusqu'à l'endroit où vous souhaitez installer le réfrigérateur.
- Lorsque le réfrigérateur se trouve dans sa position finale, ne le déplacez plus sauf si cela est nécessaire pour protéger le sol. Si vous devez déplacer le réfrigérateur, mettez du papier ou un chiffon épais tel qu'un morceau de vieille moquette le long du déplacement.

Installation

ÉTAPE 3 Mise à niveau du réfrigérateur

⚠ ATTENTION

- Si vous souhaitez procéder à l'inversion de la porte, afin d'éviter que le réfrigérateur ne bascule, assurez-vous que le **ped de mise à niveau** de la porte est posé sur le sol et qu'il soutient complètement le poids de la porte.
- Une fois installé, le réfrigérateur doit être mis à niveau sur un sol plat et solide. Ne pas mettre à niveau le réfrigérateur peut causer des dommages sur le réfrigérateur ou des blessures corporelles.
- La mise à niveau doit être effectuée sur un réfrigérateur vide. Assurez-vous qu'aucun aliment n'est encore présent à l'intérieur du réfrigérateur.
- Pour des raisons de sécurité, l'avant doit être légèrement plus élevé que l'arrière. Mettez le réfrigérateur de niveau en utilisant les vis spéciales (de mise à niveau) sur les pieds avant. Utilisez un tournevis à tête plate pour faire tourner les vis de mise à niveau.

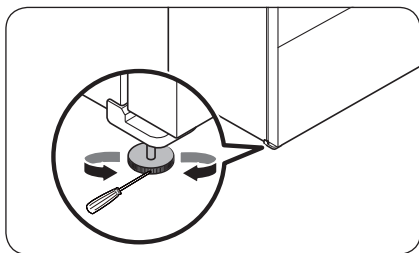

Pour mettre le réfrigérateur à niveau, utilisez un tournevis à tête plate pour tourner le pied de mise à niveau dans le sens des aiguilles d'une montre ou dans le sens inverse des aiguilles d'une montre. Tournez le pied de mise à niveau dans le sens des aiguilles d'une montre pour le relever et dans le sens inverse des aiguilles d'une montre pour l'abaisser.



ÉTAPE 4 Installez la machine à glaçons et raccordez la conduite d'eau (facultatif)

Si votre modèle prend en charge l'installation facultative de la machine à glaçons automatique (référence : RA-T00R63AA/AA), vous pouvez acheter et installer la machine à glaçons automatique séparément.

- Pour acheter la machine à glaçons automatique, rendez-vous sur le site Internet de Samsung (www.samsung.com) ou communiquez avec votre revendeur.
- Avant d'utiliser la machine à glaçons, vous devez la raccorder à la conduite d'eau. Pour que la machine à glaçons puisse fonctionner correctement, la pression de l'eau doit se situer entre 20 et 125 psi (0,138 et 0,862 mPa).
- Pour obtenir les instructions détaillées d'installation de la machine à glaçons automatique, reportez-vous au manuel d'installation qui est fourni avec le kit de la machine à glaçons automatique.

ÉTAPE 5 Réglages initiaux

En suivant les étapes suivantes, le réfrigérateur doit fonctionner entièrement.

1. Insérez la fiche d'alimentation dans la prise murale pour allumer le réfrigérateur.
2. Ouvrez la porte et vérifiez si l'éclairage à l'intérieur s'allume.
3. Réglez la température sur le paramètre le plus froid et patientez environ une heure. Le congélateur doit être légèrement réfrigéré et le moteur doit tourner doucement.
4. Attendez jusqu'à ce que le réfrigérateur atteigne la température réglée. Le réfrigérateur peut désormais être utilisé.

ÉTAPE 6 Vérification finale

Lorsque l'installation est terminée, vérifiez les points suivants :

- Le réfrigérateur est branché sur une prise électrique et correctement mis à la terre.
- Le réfrigérateur est installé sur une surface plane et à une distance suffisante du mur ou de l'armoire.
- Le réfrigérateur est mis à niveau et positionné fermement au sol.
- La porte s'ouvre et se ferme sans obstacles et l'éclairage intérieur s'allume automatiquement dès que vous ouvrez la porte.



Opérations

Contrôleur de température

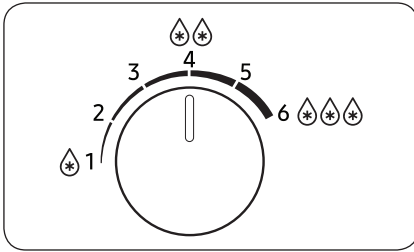

- Tournez la molette vers la gauche et vers la droite pour régler la température souhaitée.
- Tournez la molette vers la gauche pour augmenter et vers la droite pour baisser la température.

REMARQUE

Pour une performance optimale, nous vous conseillons de régler la température sur .

ATTENTION

- Ne réglez pas la température du réfrigérateur à un niveau plus élevé (1-2) lorsque la température de la pièce est inférieure à 50 °F (10 °C), et à un niveau plus bas (4-6) lorsque la température est supérieure à 95 °F (35 °C). Cela risquerait d'affecter les performances de refroidissement.

Mode Sabbat

Le mode Sabbat reste actif durant les 85 heures suivant son activation.

- Pour activer ou désactiver le mode Sabbat, tournez la molette dans l'ordre suivant : 1 > 4 > 2 > 5 > 1. Vous devez tourner la molette en une seconde pour chaque niveau.
- Lorsque vous activez le mode Sabbat, les ampoules intérieures ne s'allument pas. Les ampoules intérieures s'allument à nouveau lorsque vous désactivez le mode Sabbat.

REMARQUE

Même après le redémarrage du réfrigérateur, le mode Sabbat reste actif. Pour quitter le mode Sabbat, vous devez le désactiver manuellement.

Fonctions spéciales

Votre réfrigérateur et ses fonctions spéciales peuvent différer des images et des fonctions présentées dans cette section selon les modèles et votre pays.

Machine à glaçons à fond amovible (modèles applicables uniquement)

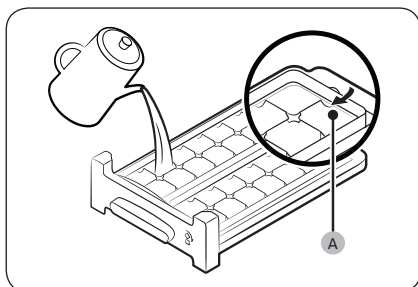

1. Ouvrez la porte du congélateur et ouvrez en faisant coulisser le bac à glaçons.
2. Remplissez d'eau le bac jusqu'au **niveau maximal (A)** indiqué sur la partie interne à l'arrière du bac.
3. Faites coulisser le bac pour le remettre en place.

REMARQUE

La durée de fabrication de glaçons varie selon les réglages de température.

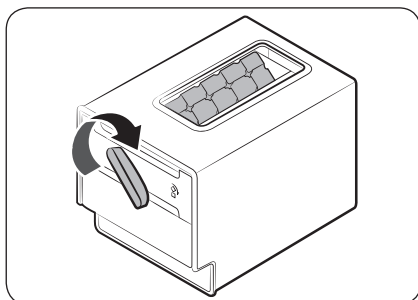

REMARQUE

- Assurez-vous que le bac à glaçons se trouve sous le moule du bac.
- Pour distribuer les glaçons, tournez la poignée du réservoir vers la droite pour vider la moitié des glaçons dans le réservoir. Puis, tournez-la vers la gauche pour vider l'autre moitié.
- Retirez le réservoir en tournant et en tirant vers l'avant.

Opérations

Machine à glaçons automatique (modèles applicables uniquement)

Le réfrigérateur dispose d'une machine à glaçons qui distribue automatiquement des glaçons.

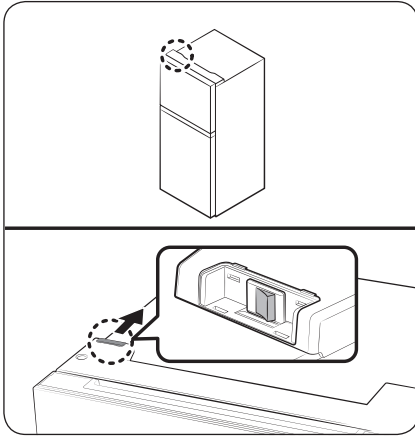

Activer ou désactiver la machine à glaçons automatique

Vous pouvez activer ou désactiver la machine à glaçons automatique à l'aide de l'interrupteur situé sur le dessus du réfrigérateur.

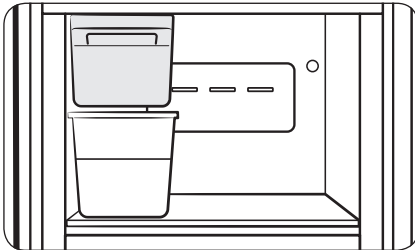

Première utilisation

- Patientez 1 à 2 jours avant de vous servir de la machine à glaçons.
- Jetez les glaçons remplissant le bac les 2 premières fois afin de retirer les impuretés du système d'alimentation en eau.

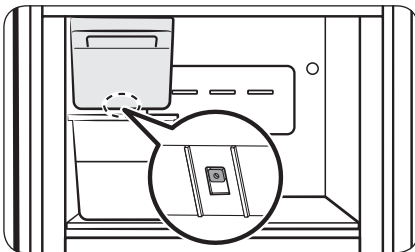

Diagnostic

Si la machine à glaçons automatique ne fabrique pas de glaçons, retirez le bac à glaçons et appuyez sur le bouton **Test** pour vérifier si la machine à glaçons automatique fonctionne correctement.

ATTENTION

- Lorsque la machine à glaçons est allumée, le réfrigérateur continue à fabriquer des glaçons même lorsque vous retirez le bac à glaçons. Veuillez à éteindre la machine à glaçons automatique lorsque vous ne l'utilisez pas.
- Lorsque l'alimentation du réfrigérateur est rétablie après une panne de courant, le bac à glaçons peut contenir un mélange de glaçons fondus ou coincés, et empêcher la machine à glaçons de fonctionner correctement. Pour éviter cela, assurez-vous de vider le bac à glaçons avant d'utiliser le réfrigérateur.
- Ne mettez pas les doigts ni d'autres objets dans la machine à glaçons. Cela pourrait provoquer des blessures corporelles ou des dommages matériels.
- En raison de la sublimation, les glaçons stockés dans le congélateur pendant une période prolongée deviennent plus petits puis forment de gros blocs de glace. Par conséquent, si vous ne prévoyez pas d'utiliser des glaçons sur une longue période, éteignez la machine à glaçons.

REMARQUE

Si vous n'utilisez pas la machine à glaçons automatique, vous pouvez retirer le bac à glaçons pour gagner de l'espace de stockage.

Maintenance

Inversion de l'ouverture de la porte (modèles applicables uniquement)

Le processus d'inversion de la porte doit être réalisé par du personnel d'entretien agréé Samsung. L'intervention sera à vos frais car ce genre de prestation n'est pas couvert par la Garantie.

AVERTISSEMENT

- Tout problème d'inversion ou dommage matériel dû à l'intervention de prestataires non agréés ne sera pas couvert par la Garantie.
- Assurez-vous que l'alimentation du réfrigérateur est débranchée avant de procéder à l'inversion de la porte.
- Vous devez patienter au moins une heure avant que le processus d'inversion de la porte soit achevé. Ceci évite qu'un choc électrique ne se produise.

Outils requis (non fournis)

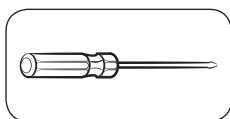

Tournevis cruciforme

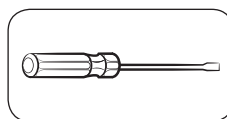

Tournevis à tête plate



Clé 11 mm
(pour l'axe de charnière)

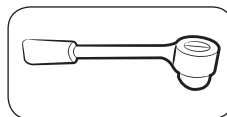

Clé à douille de 8 mm
(pour les boulons)

Accessoires

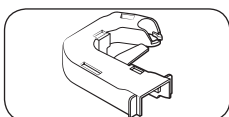

Cache de la charnière (L)

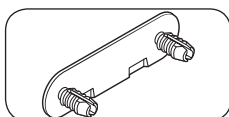

Obturateur des vis de la
charnière centrale

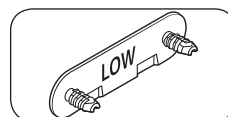

Obturateur des vis de la
charnière inférieure

ATTENTION

Pendant toute la procédure d'inversion, mettez toutes les petites pièces (vis, bouchons, etc.) du réfrigérateur hors de portée des enfants pour des raisons de sécurité.

Instructions étape par étape

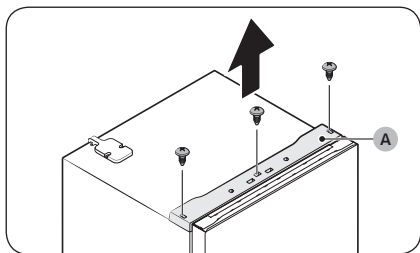

1. Utilisez un tournevis cruciforme pour retirer les vis présentes sur la plaque supérieure (A). Ensuite, tirez délicatement sur la plaque supérieure (A).

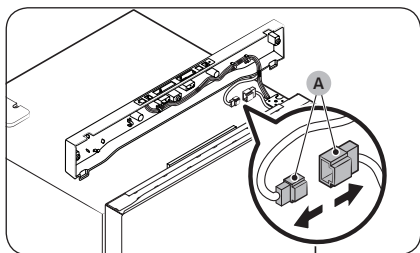

2. Découplez les serre-fils (A).

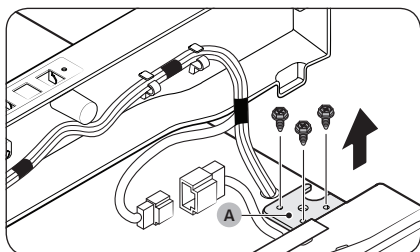

3. Retirez les vis qui maintiennent en place la charnière supérieure (A).

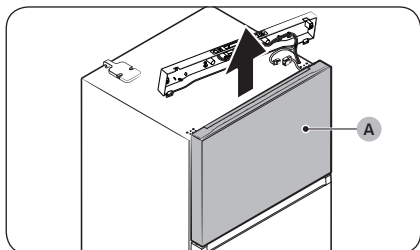

4. Soulevez délicatement la porte du congélateur (A) pour la retirer.

Maintenance

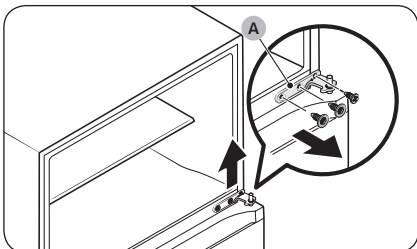

5. Utilisez un tournevis pour retirer les vis, puis détachez la **charnière centrale (A)**.

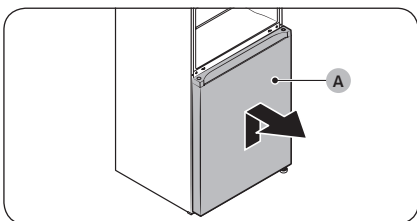

6. Soulevez doucement la **porte du réfrigérateur (A)** pour la dégager de la charnière inférieure.

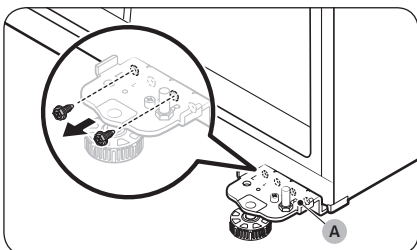

7. Utilisez un tournevis pour retirer les vis qui maintiennent en place la **charnière inférieure (A)**.

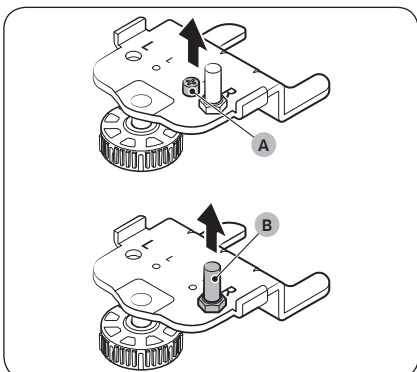

8. Utilisez un tournevis pour retirer le **boulon de la charnière (A)**. Ensuite, utilisez une clé pour retirer l'**axe de la charnière (B)**.

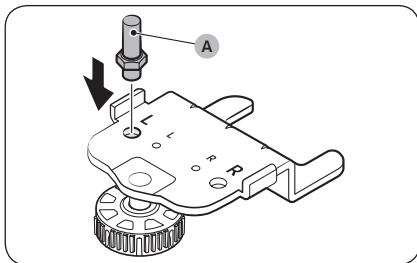

9. Insérez l'axe de la charnière (A) dans l'orifice le plus à gauche de la plaque de charnière inférieure, comme illustré, puis serrez-le jusqu'à ce qu'il soit fermement mis en place.

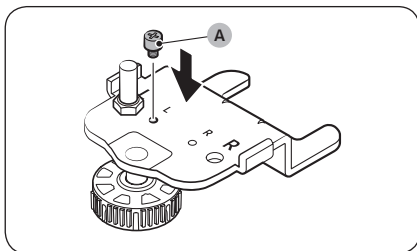

10. Insérez le boulon de la charnière (A) dans l'orifice situé à côté de l'axe de la charnière, comme illustré, puis serrez-le jusqu'à ce qu'il soit fermement mis en place.

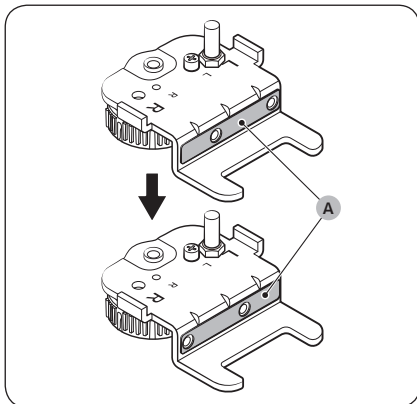

11. Retournez la cale de la charnière (A) à 180 degrés, comme illustré.

Maintenance

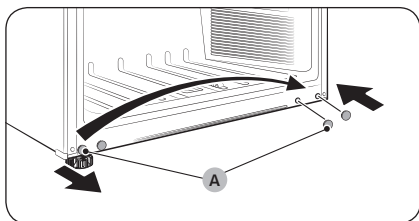

12. Utilisez un tournevis à tête plate pour retirer le cache de vis de la charnière inférieure (A), puis réinsérez ce dernier sur le côté opposé.

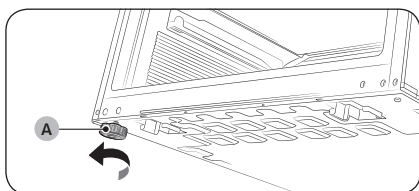

13. Retirez le pied de mise à niveau (A) fixé du côté gauche de l'unité principale.

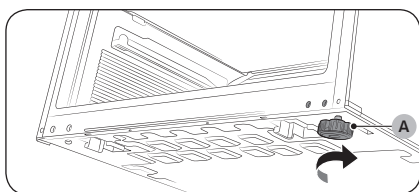

14. Installez le pied de mise à niveau (A) sur le côté opposé.

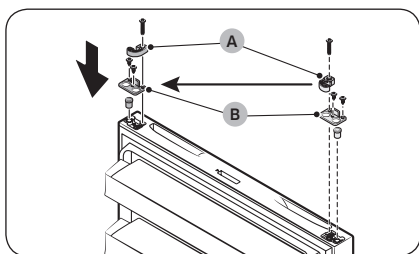

15. Retirez le système de fermeture automatique (A) et la butée (B) au niveau de la partie inférieure des portes du réfrigérateur/congélateur. Ensuite, réinsérez-les sur le côté opposé des portes du réfrigérateur/congélateur, comme illustré.

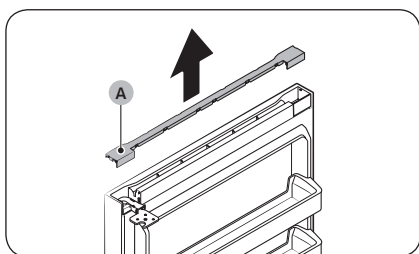

16. Pour retirer le cache de la barre (A) au-dessus de la porte du congélateur, tirez-le vers le haut.

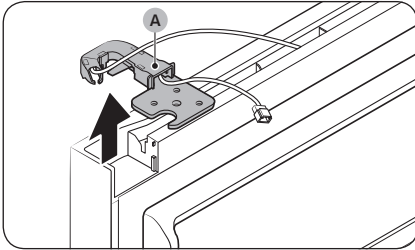

17. Retirez la charnière supérieure (A) et son cache.

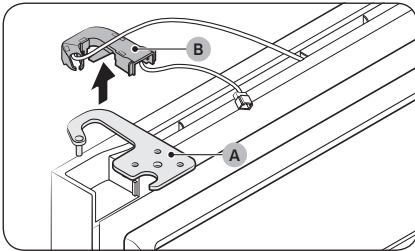

18. Dégagez la charnière supérieure (A) du cache de charnière (B).

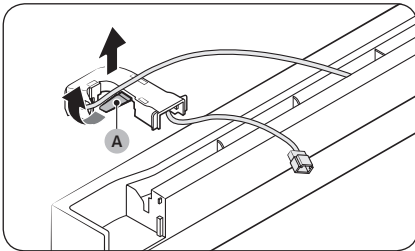

19. Sortez les câbles du cache de charnière (A).

REMARQUE

Rangez le cache de charnière en lieu sûr afin de pouvoir l'utiliser ultérieurement.

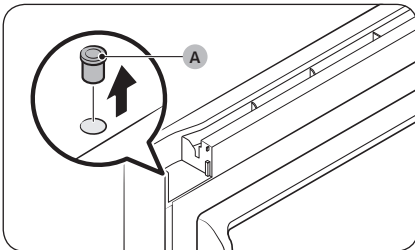

20. Utilisez un tournevis à tête plate pour retirer l'œillet de la charnière (A).

Maintenance

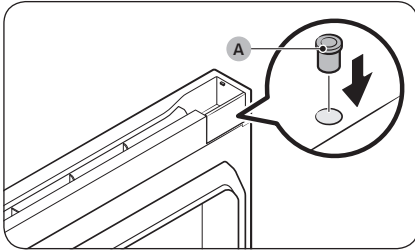

21. Réinsérez l'œillet de la charnière (A) sur le côté opposé.

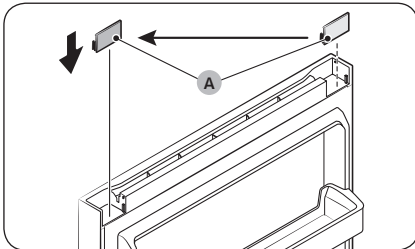

22. Retirez l'entretoise du cache (A), puis réinsérez cette dernière sur le côté opposé.

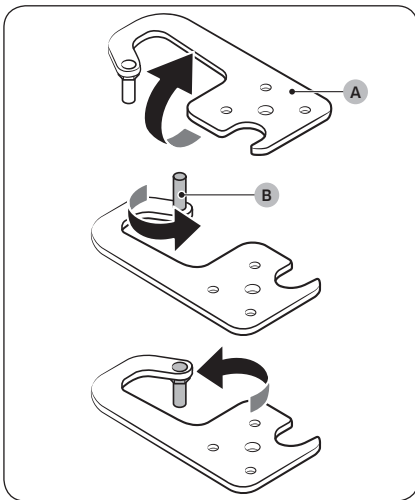

23. Retournez la charnière supérieure (A) à 180 degrés. Retirez l'axe de la charnière (B), puis réinstallez ce dernier face en bas.

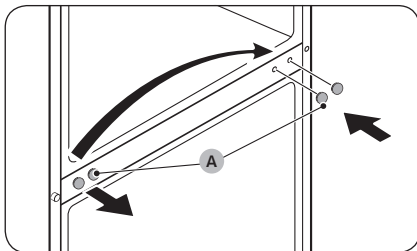

24. Utilisez un tournevis à tête plate pour retirer le cache de vis de la charnière centrale (A), puis réinsérez ce dernier sur le côté opposé.

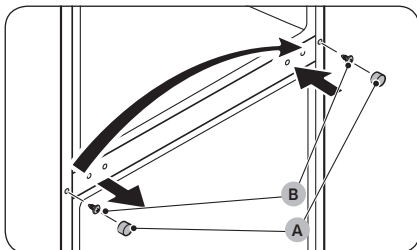

25. Utilisez le tournevis à tête plate pour retirer le cache de vis de la bride (A) afin de révéler la vis de la bride (B). Utilisez un tournevis cruciforme pour retirer la vis de la bride (B), puis réinsérez cette dernière sur le côté opposé. Pour finir, fermez le cache de vis de la bride (A) sur le côté opposé.

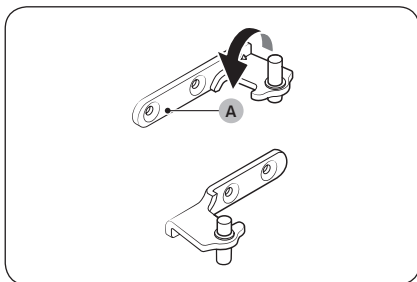

26. Retournez la charnière centrale (A) à 180 degrés, comme illustré.

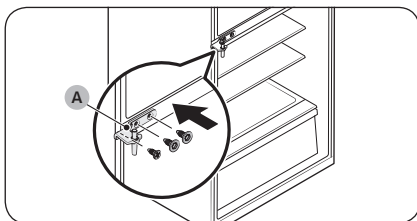

27. Fixez la charnière centrale (A) sur le côté opposé.

REMARQUE

Lorsque vous changez le sens d'ouverture de la porte depuis la droite, vous devez installer la charnière centrale avant la charnière inférieure.

Maintenance

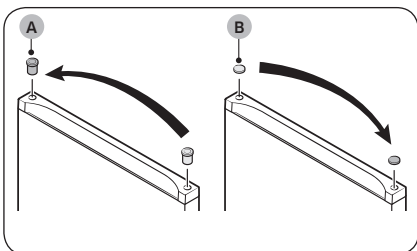

28. Utilisez le tournevis à tête plate pour retirer à la fois l'œillet de la charnière (A) d'un côté et le cache du trou de la charnière (B) de l'autre côté. Réinsérez-les sur leur côté opposé respectif.

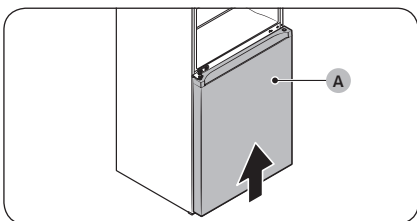

29. Alignez l'axe de la charnière centrale avec l'œillet de la charnière sur le haut de la porte du réfrigérateur (A). Ensuite, soulevez la porte et tenez-la de manière à ce que l'axe soit inséré dans l'œillet.

REMARQUE

Deux personnes sont nécessaires pour réinstaller la porte du réfrigérateur.

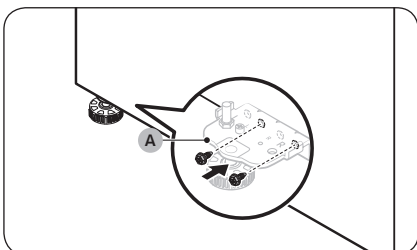

30. Tandis qu'une personne tient la porte du réfrigérateur, l'autre doit fixer la charnière inférieure (A).

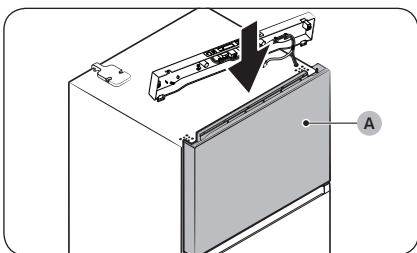

31. Placez la porte du congélateur (A) sur la charnière centrale.

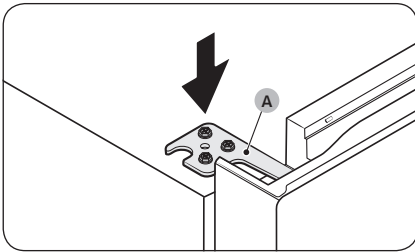

32. Insérez et serrez la charnière supérieure (A) sur le côté opposé.

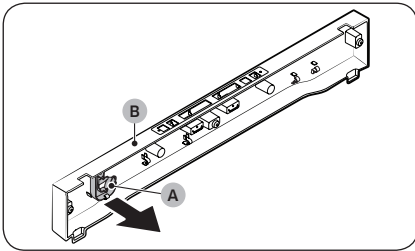

33. Détachez le cache de la charnière (A) au niveau de la plaque supérieure (B).

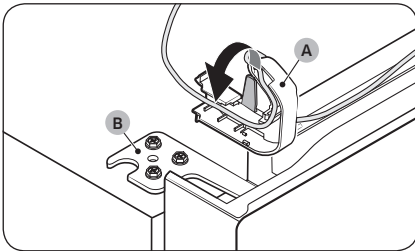

34. Disposez le câble de la porte à l'intérieur du cache de la charnière (A) avant de placer le cache de la charnière (A) sur la charnière supérieure (B).

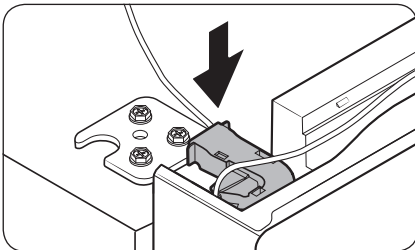

Maintenance

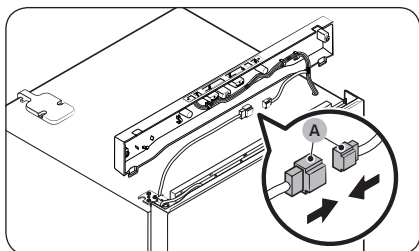

35. Branchez les serre-fils (A).

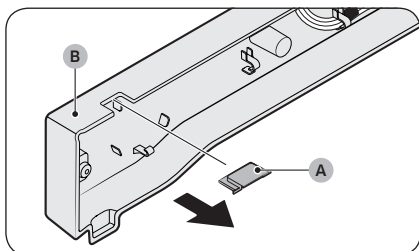

36. Retirez le cache de l'orifice de la charnière (A) au niveau de la plaque supérieure (B), puis réinsérez-le sur le côté opposé.

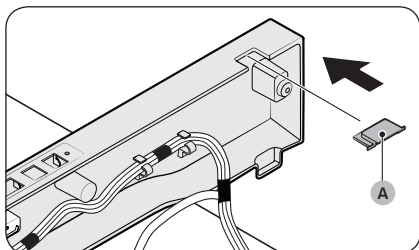

37. Insérez le cache de la barre (A).

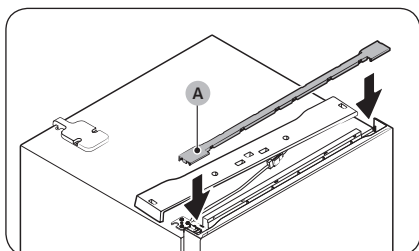

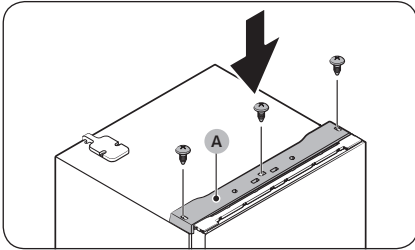

38. Insérez la **plaque supérieure (A)**, puis fixez cette dernière au réfrigérateur à l'aide des vis (x3).

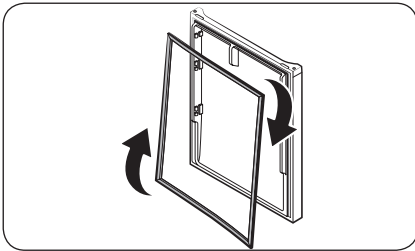

39. Retirez les joints de la porte du réfrigérateur et de la porte du congélateur. Tournez-les de 180 degrés dans le sens horaire, puis réinstallez-les.

REMARQUE

Par le futur, il se peut que vous souhaitiez réinstaller les portes dans leur position initiale (avant que les portes aient été inversées). Dans ce cas, suivez les instructions des pages précédentes en remettant les portes, les charnières et les caches dans leur position initiale.

Maintenance

Utilisation et entretien

Tablettes (réfrigérateur/congélateur)

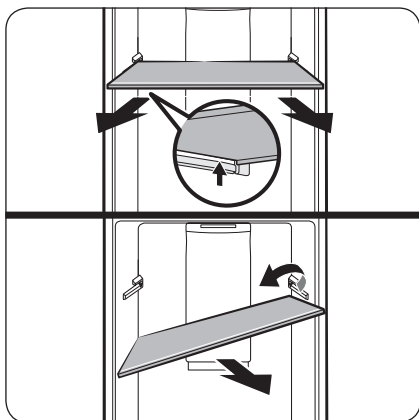

Pour retirer la clayette, tenez-la avec les deux mains et soulevez-la pour la dégager du crochet arrière. Ensuite, inclinez-la sur un côté et tirez-la vers l'extérieur.

Bacs à légumes

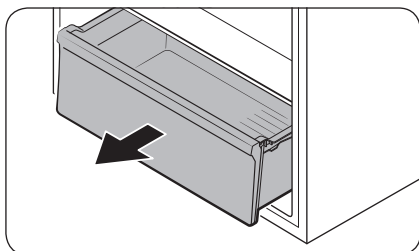

Soulevez délicatement l'avant du tiroir, puis faites-le glisser pour le retirer.

Clayette à légumes

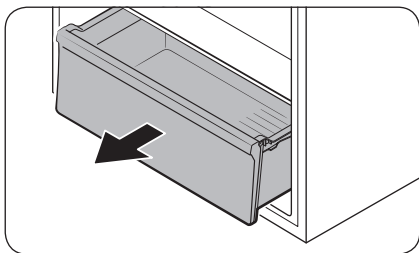

1. Soulevez délicatement l'avant du tiroir, puis faites-le glisser pour le retirer.

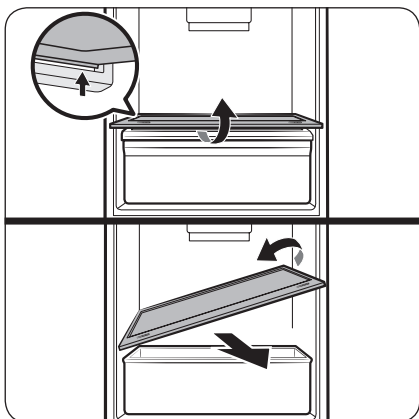

2. Maintenez la clayette à légumes avec les deux mains et soulevez-la pour la dégager du crochet arrière. Ensuite, inclinez-la sur un côté et tirez-la vers l'extérieur.

Bacs de la porte

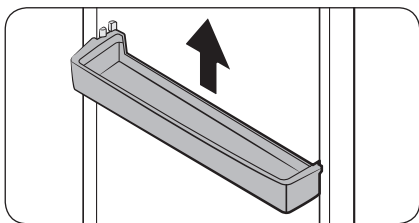

Soulevez légèrement le bac de la porte, puis retirez-le.

ATTENTION

Pour éviter tout accident, videz les bacs de la porte avant de les retirer.

Maintenance

Nettoyage

AVERTISSEMENT

- N'utilisez pas de benzène, de diluant, de nettoyeur domestique/pour voiture ou d'eau de Javel (Clorox™) pour nettoyer votre réfrigérateur. Ces produits risquent d'endommager la surface du réfrigérateur et de provoquer un incendie.
- Évitez de vaporiser de l'eau directement sur le réfrigérateur. Cela est susceptible de provoquer un choc électrique.

Retirez régulièrement toutes les substances étrangères telles que la poussière ou l'eau des fiches de la prise électrique et des points de contact à l'aide d'un chiffon sec.

1. Débranchez le cordon d'alimentation du réfrigérateur.
2. Mouillez légèrement un chiffon doux non pelucheux ou une serviette en papier pour nettoyer l'intérieur et l'extérieur du réfrigérateur.
3. Ensuite, utilisez un chiffon sec ou une serviette en papier pour bien sécher le réfrigérateur.
4. Branchez la fiche d'alimentation du réfrigérateur pour l'allumer.

REMARQUE

Si vous avez retiré des pièces amovibles, telles que des tablettes pour le nettoyage, consultez la disposition générale de la section **Présentation rapide du réfrigérateur** pour vérifier que vous les avez réinsérées correctement.

Remplacement

Ampoules à DEL

Pour remplacer les ampoules du réfrigérateur, contactez un centre de service Samsung local.

AVERTISSEMENT

- Les ampoules ne peuvent pas être remplacées par l'utilisateur. N'essayez pas de remplacer une ampoule par vous-même. Cette opération peut causer un choc électrique.

Dépannage

Si vous rencontrez un problème avec le réfrigérateur, vérifiez tout d'abord les tableaux ci-dessous, puis essayez d'appliquer les solutions proposées. Si aucune des solutions proposées ne résout votre problème, veuillez vous rendre sur notre site Web www.samsung.com ou appeler le centre d'assistance clientèle SAMSUNG au 1-800-SAMSUNG (726-7864).

Généralités

Température

| Symptôme | Causes possibles | Solution |
|--|--|--|
| Le réfrigérateur/ congélateur ne fonctionne pas. La température du réfrigérateur/ congélateur est élevée. | <ul style="list-style-type: none">Le cordon d'alimentation est mal branché. | <ul style="list-style-type: none">Branchez correctement le cordon d'alimentation. |
| | <ul style="list-style-type: none">Le contrôle de la température n'est pas réglé correctement. | <ul style="list-style-type: none">Abaissez la température. |
| | <ul style="list-style-type: none">Le réfrigérateur se trouve à proximité d'une source de chaleur ou est en contact direct avec les rayons du soleil. | <ul style="list-style-type: none">Éloignez votre réfrigérateur de la lumière directe du soleil et de toute source de chaleur. |
| | <ul style="list-style-type: none">Espace insuffisant derrière ou sur les côtés du réfrigérateur. | <ul style="list-style-type: none">Nous recommandons de laisser un espace de plus de 2" entre le réfrigérateur et les murs (ou meubles) situés autour. |
| | <ul style="list-style-type: none">Le réfrigérateur est surchargé. Les orifices d'aération sont obstrués par des aliments. | <ul style="list-style-type: none">Ne surchargez pas le réfrigérateur. Veillez à ce que les orifices d'aération ne soient pas bloqués par des aliments. |
| Le réfrigérateur/ congélateur refroidit trop. | <ul style="list-style-type: none">Le contrôle de la température n'est pas réglé correctement. | <ul style="list-style-type: none">Augmentez la température. |

Dépannage

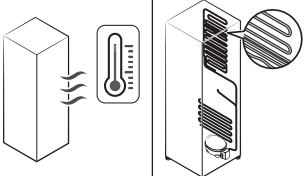
| Symptôme | Causes possibles | Solution |
|--------------------------------------|---|---|
| Les parois intérieures sont chaudes. | <ul style="list-style-type: none"> Le réfrigérateur est équipé de tuyaux résistants à la chaleur dans la paroi intérieure. | <ul style="list-style-type: none"> Pour prévenir de la condensation, le réfrigérateur est équipé de tuyaux résistants à la chaleur dans les coins avant. Lorsque la température ambiante augmente, cet équipement peut ne pas fonctionner correctement. Il ne s'agit pas d'un dysfonctionnement du système.  |

Odeurs

| Symptôme | Causes possibles | Solution |
|-------------------------------------|--|---|
| Le réfrigérateur dégage des odeurs. | <ul style="list-style-type: none"> Aliments abîmés. | <ul style="list-style-type: none"> Nettoyez le réfrigérateur et retirez tout aliment abîmé. |
| | <ul style="list-style-type: none"> Aliments dégageant de fortes odeurs. | <ul style="list-style-type: none"> Assurez-vous que les aliments dégageant de fortes odeurs sont emballés de manière hermétique. |

Condensation

| Symptôme | Causes possibles | Solution |
|---|---|---|
| De la condensation se forme sur les parois intérieures. | <ul style="list-style-type: none"> Si la porte reste ouverte, de l'humidité entre dans le réfrigérateur. | <ul style="list-style-type: none"> Éliminez l'humidité, évitez d'ouvrir la porte trop souvent ou de la laisser ouverte trop longtemps. |
| | <ul style="list-style-type: none"> Des aliments contiennent une humidité élevée. | <ul style="list-style-type: none"> Assurez-vous que ces aliments sont emballés de manière hermétique. |

Eau/Glaçons (modèles à machine à glaçons automatique uniquement)

| Symptôme | Causes possibles | Solution |
|---|--|--|
| La machine à glaçons ne produit pas de glace. | <ul style="list-style-type: none">Le compartiment du congélateur n'est pas assez froid. | <ul style="list-style-type: none">Assurez-vous que l'entrée d'air froid n'est pas obstruée. |
| | <ul style="list-style-type: none">La machine à glaçons est éteinte. | <ul style="list-style-type: none">Assurez-vous que la machine à glaçons est allumée. Activez l'interrupteur situé sur le dessus du réfrigérateur et vérifiez si la machine à glaçons commence à fonctionner. |
| | <ul style="list-style-type: none">Le connecteur de câble de la machine à glaçons n'est pas branché correctement. | <ul style="list-style-type: none">Assurez-vous que le connecteur de câble est bien branché à la boîte de raccordement. |
| | <ul style="list-style-type: none">La conduite d'eau alimentant la machine à glaçons est tordue ou pincée. | <ul style="list-style-type: none">Assurez-vous que la conduite d'eau à l'arrière du réfrigérateur n'est pas tordue ou pincée. |

Dépannage

Votre réfrigérateur émet un bruit anormal ?

Avant de contacter le service d'assistance, vérifiez les points ci-dessous. Notez que tout appel à l'assistance concernant des bruits normaux de fonctionnement pour lesquels aucune défaillance n'est trouvée vous sera facturé. Pour toute question relative aux bruits émis par votre réfrigérateur, veuillez appeler le centre d'assistance clientèle Samsung au 1-800-SAMSUNG (726-7864).

Ces bruits sont normaux.

- Lorsque vous démarrez ou arrêtez une opération, le réfrigérateur peut émettre un son similaire à celui d'un moteur de voiture au démarrage. Ces bruits s'atténueront au fur et à mesure que l'opération se stabilise.

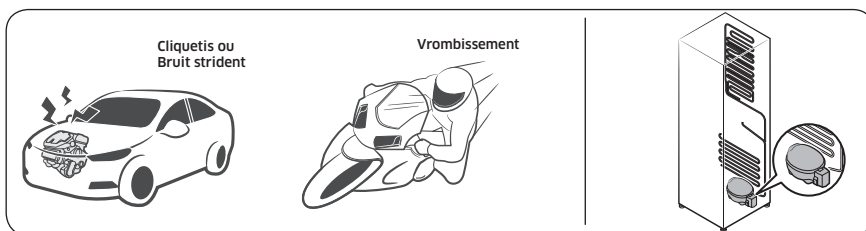

- Ces bruits peuvent être émis lorsque le ventilateur est en fonctionnement. Lorsque le réfrigérateur a atteint la température réglée, le ventilateur ne doit émettre aucun son.

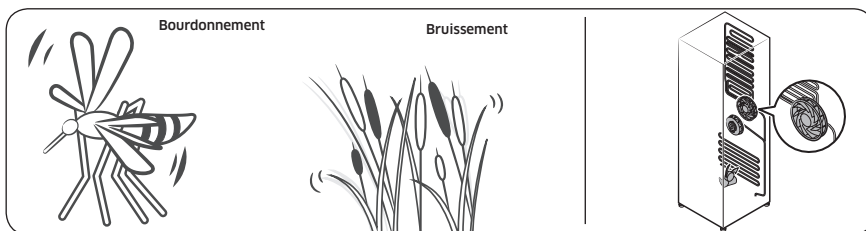



- Lors d'un cycle de dégivrage, de l'eau peut s'écouler sur le chauffage de dégivrage et provoquer un grésillement.

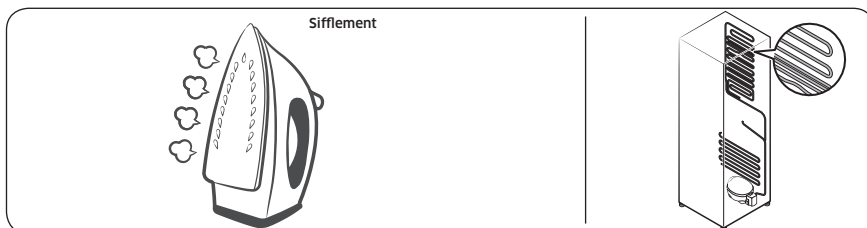

- Lorsque le réfrigérateur refroidit ou congèle, du gaz réfrigérant se déplace à travers les conduites et peut provoquer un bruit de bouillonnement.

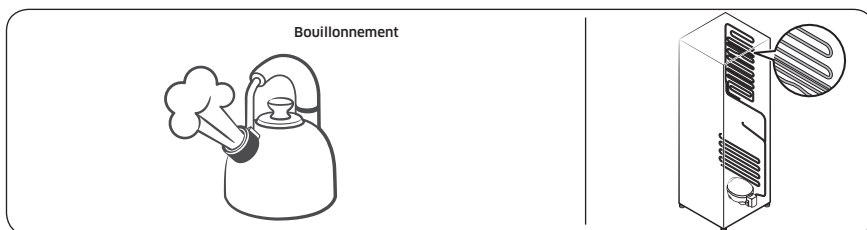

- Lorsque la température du réfrigérateur augmente ou diminue, les pièces en plastique se contractent et s'étirent, ce qui peut créer des bruits de cognement. Ces bruits se manifestent lors du cycle de dégivrage ou lorsque les pièces électroniques sont en fonctionnement.

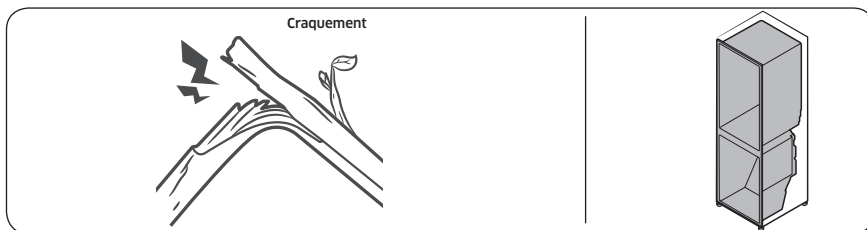

- Pour les modèles avec machine à glaçons : Lorsque le robinet d'adduction d'eau s'ouvre pour alimenter la machine à glaçons, des bourdonnements peuvent être émis.
- L'égalisation de la pression au moment de l'ouverture et de la fermeture de la porte du réfrigérateur peut produire des bruits de souffle.



Informations relatives à la garantie (CANADA)

Si votre réfrigérateur doit être réparé

N'hésitez pas à appeler un centre de service autorisé Samsung proche en lui communiquant vos nom, adresse et numéro de téléphone lorsque votre appareil ne fonctionne pas correctement.

Garantie limitée à l'acheteur initial

Cet appareil Samsung est garanti par Samsung Electronics Canada, Inc. (désigné ci-après par SECA) contre les défauts de fabrication matériels ou une malfaçon durant les périodes suivantes :

Main d'œuvre: 1 an (à domicile)

Pièces: 1 an

Compresseurs Inverter: 10 ans (pièce uniquement)

SECA garantit en outre que si cet appareil ne fonctionne pas correctement durant la période de garantie spécifiée et que le dysfonctionnement est dû à une malfaçon ou à un matériau défectueux, SECA réparera ou remplacera l'appareil à sa discrétion. Le service à domicile n'est pas offert partout. Communiquez avec nous pour savoir si le service à domicile est actuellement offert dans votre région en utilisant les coordonnées se trouvant au dos de votre garantie.

Toutes les réparations ou tous les remplacements de pièces sous garantie doivent être effectués par un centre de service autorisé SECA. (Pour localiser le centre de service SECA le plus proche, appelez le 1 800 SAMSUNG (726-7864) ou visitez notre site Web à l'adresse www.samsung.com/ca)

Obligation du propriétaire initial

Le reçu de vente daté initial doit être conservé par le client et il s'agit de la seule preuve d'achat acceptable. Il doit être présenté au centre de service autorisé SECA au moment de la demande de service avant que les services de garantie ne soient rendus. Pour tous les modèles portatifs, le transport vers et depuis le centre de service autorisé relève de la responsabilité du client.

Exclusions de la garantie

Cette garantie ne couvre pas les dommages provoqués par un accident, un incendie, une inondation et/ou toutes autres catastrophes naturelles, une manipulation, une tension d'alimentation ou une installation incorrectes, des réparations incorrectes ou non-autorisées, une utilisation commerciale ou enfin des dommages survenus au cours de l'expédition. Les ajustements de la part du client qui sont expliqués dans ce guide d'utilisation ne sont pas couverts par les dispositions de la présente garantie. Cette garantie sera automatiquement annulée pour tout appareil reçu avec un numéro de série manquant ou modifié. Cette garantie est valide uniquement pour les produits achetés et utilisés au Canada.

SAMSUNG SERVICE À LA CLIENTÈLE

Samsung Electronics Canada Inc.
2050 Derry Road West,
Mississauga, Ontario L5N 0B9
Canada
1-800-SAMSUNG (726-7864)
www.samsung.com/ca/support (English)
www.samsung.com/ca_fr/support (French)

Mémo

Mémo

Prendre contact avec SAMSUNG WORLD WIDE

Si vous avez des questions ou des commentaires sur les produits Samsung, veuillez prendre contact avec le centre d'assistance clientèle SAMSUNG.

| Pays | Centre d'appels | Site Internet |
|--------|---|---|
| U.S.A | 1-800-SAMSUNG (726-7864) 1-844-SAM-PAYS (726-7297) | www.samsung.com/us/support |
| CANADA | 1-800-SAMSUNG(726-7864) 1-844-SAM-PAYS (726-7297) | www.samsung.com/ca/support (English) www.samsung.com/ca_fr/support (French) |



DA68-03376Q-01