



RF18\*\*  
RF20\*\*

# Refrigerator user manual

Free Standing Appliance

English

imagine the possibilities

Thank you for purchasing this Samsung product.

**SAMSUNG**

# Safety information

---

- Before using your new Samsung Refrigerator, please read this manual thoroughly to ensure that you know how to operate the features and functions that your new appliance offers safely and efficiently.
- This appliance is not intended for use by persons (including children) with reduced physical, sensory or mental capabilities, or lack of experience and knowledge, unless they have been given supervision or instruction concerning use of the appliance by a person responsible for their safety. Children should be supervised to ensure that they do not play with the appliance.
- Because the following instructions cover various models, the characteristics of your refrigerator may differ slightly from the refrigerator described in this manual.
- If you have any question, contact us at 1-800-SAMSUNG or find help and information online at [www.samsung.com](http://www.samsung.com).
- Refrigerant squirting out of the pipes could ignite or cause an eye injury. When refrigerant leaks from the pipe, avoid any naked flames and move anything flammable away from the product and ventilate the room immediately.

## **WARNING**

- R-600a is used as a refrigerant. This product contains flammable gas (Refrigerant R-600a), contact your local authority in regard to safe disposal of this product.
- In order to avoid the creation of a flammable gas-air mixture if a leak in the refrigerating circuit occurs, the size of the room in which the appliance may be sited depends on the amount of refrigerant used. The room must be 35.3 ft<sup>3</sup> in size for every 8 g of R-600a refrigerant inside the appliance.
- The installation location should not be exposed to direct sunlight and not placed near any electric appliance or heat source, e.g. stove, oven or hob, radiator, etc.
- If you use two products side by side, for safety reason, be sure to use certified products in explosive gas atmospheres.
- Never start up an appliance showing any signs of damage. If in doubt, consult your dealer.
- Keep ventilation openings, in the appliance enclosure or in the built-in structure, clear of obstruction.
- Connect to potable water supply only.



## **Warning; Risk of fire / flammable materials**

## Important safety symbols and precautions:

---

Please follow all safety instructions in this manual. This manual uses the following safety symbols.

### **WARNING**

Hazards or unsafe practices that may result in **severe personal injury, property damage, and/or death**.

### **CAUTION**

Hazards or unsafe practices that may result in **severe personal injury and/or property damage**.

### **NOTE**

Useful information that helps users understand or benefit from the refrigerator.

**These warning signs are here to prevent injury to you and others.**

**Please follow them carefully.**

**After reading this section, keep it in a safe place for future reference.**

## State of California Proposition 65 Warning

---

### **WARNING**

Cancer and Reproductive Harm - [www.P65Warnings.ca.gov](http://www.P65Warnings.ca.gov).

## Severe warning signs for transportation and site

---

### **WARNING**

- When transporting and installing the appliance, care should be taken to ensure that no parts of the refrigerating circuit are damaged.
  - Refrigerant leaking from the pipe work could ignite or cause an eye injury. If a leak is detected, avoid any naked flames or potential sources of ignition and air the room in which the appliance is standing for several minutes.
  - This appliance contains a small amount of isobutane refrigerant (R-600a), a natural gas with high environmental compatibility that is, however, also flammable. When transporting and installing the appliance, care should be taken to ensure that no parts of the refrigerating circuit are damaged.

# Safety information

---

## Critical installation warnings

---

### **WARNING**

- Do not install the refrigerator in a damp location or place where it may come in contact with water.
  - Deteriorated insulation on electrical parts may cause an electric shock or fire.
- Do not place this refrigerator in direct sunlight or expose it to the heat from stoves, room heaters, or other appliances.
- Do not plug several appliances into the same multiple power strip. The refrigerator should always be plugged into its own individual electrical outlet which has a voltage rating that matches the voltage listed on the refrigerator's rating plate.
  - This provides the best performance and also prevents overloading of house wiring circuits, which could overheat the wires and cause a fire hazard.
- If the wall socket is loose, do not insert the power plug.
  - There is a risk of electric shock or fire.
- Do not use a power cord that has cracks or abrasion damage along its length or at either end.
- Do not bend the power cord excessively or place heavy objects on it.
- Do not pull or excessively bend the power cord.
- Do not twist or tie the power cord.
- Do not hook the power cord over a metal object, place a heavy object on the power cord, insert the power cord between objects, or push the power cord into the space behind the appliance.
- When moving the refrigerator, be careful not to roll over or damage the power cord.
  - This may result in an electric shock or fire.
- Never unplug your refrigerator by pulling on the power cord. Always grip the plug firmly and pull straight out from the outlet.
  - Damage to the cord may cause a short-circuit, fire, and/or electric shock.
- Do not store explosive substances such as aerosol cans with a flammable propellant in this appliance.
- Do not install this appliance near a heater or flammable material.
- Do not install this appliance in a location where gas may leak.
  - This may result in an electric shock or fire.
- This refrigerator must be properly located and installed in accordance with the instructions in this manual before you use it.
- Connect the power plug in the proper position with the cord hanging down.
  - If you connect the power plug upside down, the wire can get cut off and cause a fire or electric shock.
- Make sure that the power plug is not crushed or damaged by the back of the refrigerator.
- Keep the packing materials out of reach of children.
  - There is a risk of death from suffocation if a child puts the packing materials on his or her head.
- The appliance must be positioned so that the plug is accessible after installation.
  - Failing to do so may result in an electric shock or fire due to electric leakage.

- Do not install this appliance in a humid, oily or dusty location, or in a location exposed to direct sunlight or to water (rain drops).
  - Deteriorated insulation on electrical parts may cause an electric shock or fire.
- If large amounts of dust or water enter the refrigerator, disconnect the power plug and contact a Samsung Electronics service center.
  - Otherwise there is a risk of fire.
- Do not stand on top of the appliance or place objects (such as laundry, lighted candles, lighted cigarettes, dishes, chemicals, metal objects, etc.) on the appliance.
  - This may result in an electric shock, fire, problems with the product, or injury.
- You need to remove all the protective plastic film before you initially plug the product in.
- Children should be supervised to ensure that they do not play with the snap rings used for door adjustment or the water tube clips.
  - There is risk of death by suffocation if a child swallows a snap ring or water tube clip. Keep the snap rings and water tube clips out of children's reach.
- The refrigerator must be safely grounded.
  - Always make sure that you have grounded the refrigerator before attempting to investigate or repair any part of the appliance. Power leakages can cause severe electric shock.
- Never use gas pipes, telephone lines, or other potential lightning attractors as an electrical ground.
  - You must ground the refrigerator to prevent any power leakages or electric shocks caused by current leakage from the refrigerator.
  - Current leakage may result in an electric shock, fire, explosion, or problems with the product.
  - Improper use of the grounding plug can result in a risk of electric shock. If it is necessary to use an extension cord, use only a 3-wire extension cord that has a 3-blade grounding plug and a 3-slot receptacle that will accept the plug on the appliance. The marked rating of the extension cord should be AC 115-120 V, 10 A, or more. If a grounding adapter is used, make sure the receptacle box is fully grounded.
- Plug the power plug into the wall socket firmly. Do not use a damaged power plug, damaged power cord, or loose wall socket.
  - This may result in an electric shock or fire.
- If the power cord is damaged, have it replaced immediately by the manufacturer or one of its service agents.
- Only a qualified technician or service company should be allowed to change the fuse in the refrigerator.
  - Failing to do so may result in an electric shock or personal injury.
- The wall socket must be easily accessible so that the appliance can be quickly disconnected from the wall socket in an emergency.
- It must be outside the area of the rear of the appliance.
- When positioning the appliance, ensure the power cord is not trapped or damaged.
- Do not locate multiple portable socket-outlets or portable power supplies at the rear of the appliance.

# Safety information

---

## Installation cautions

---

### CAUTION

- Allow sufficient space around the refrigerator and install it on a flat surface.
  - Keep the ventilation space in the appliance enclosure or mounting structure clear of obstructions.
- After you have installed the refrigerator and turned it on, allow the appliance to stand for 2 hours before loading it with food.
- It is strongly recommended you have a qualified technician or service company install the refrigerator.
  - Failing to do so may result in an electric shock, fire, explosion, problems with the product, or injury.
- Overloading one door may make the refrigerator fall, causing physical injury.

## Critical usage warnings

---

### WARNING

- Do not insert the power plug into a wall socket with wet hands.
  - This may result in an electric shock.
- Do not store articles on the top of the appliance.
  - When you open or close the door, the articles may fall and cause personal injury and/or material damage.
- Do not insert hands, feet, or metal objects (such as chopsticks, etc.) into the bottom or the back of the refrigerator.
  - This may result in an electric shock or injury.
  - Any sharp edges may cause a personal injury.
- Do not touch the inside walls of the freezer or products stored in the freezer with wet hands.
  - This may cause frostbite.
- Do not put a container filled with water on the refrigerator.
  - If spilled, there is a risk of fire or electric shock.
- Do not keep volatile or flammable objects or substances (benzene, thinner, propane gas, alcohol, ether, LP gas, and other such products) in the refrigerator.
  - This refrigerator is for storing food only.
  - This may result in fire or explosion.
- Children should be supervised to ensure that they do not play with the appliance.
  - Keep fingers out of "pinch point" areas. Clearances between the doors and cabinet are necessarily small. Be careful when you open the doors if children are in the area.
- Do not let children hang on the door or door bins. A serious injury may occur.
- Do not let children go inside the refrigerator. They could become trapped.
- Do not insert your hands into the area under the appliance.
  - Any sharp edges may cause personal injury.

- Do not store pharmaceutical products, scientific materials, or temperature sensitive products in the refrigerator.
  - Products that require strict temperature controls must not be stored in the refrigerator.
- Do not place or use electrical appliances inside the refrigerator/freezer, unless they are of a type recommended by the manufacturer.
- If you smell smoke, pull out the power plug immediately, and then contact a Samsung Electronics service center.
- If large amounts of dust or water enter the refrigerator, disconnect the power plug and contact your Samsung Electronics service center.
  - Otherwise there is a risk of fire.
- Do not let children step on a drawer.
  - The drawer may break and cause them to slip.
- Do not leave the doors of the refrigerator open while the refrigerator is unattended and do not let children enter the refrigerator.
- Do not allow babies or children go into a drawer.
  - It can cause death from suffocation by entrapment or personal injury.
- Do not overfill the refrigerator with food.
  - When you open the door, an item may fall out and cause personal injury or material damage.
- Do not spray volatile material such as insecticide onto the surface of the appliance.
  - As well as being harmful to humans, it may also result in an electric shock, fire, or problems with the product.
- Never put fingers or any objects into the water dispenser outlet, ice chute, or ice maker bucket.
  - It may cause a personal injury or material damage.
- Do not use or place any substances sensitive to temperature such as flammable sprays, flammable objects, dry ice, medicine, or chemicals near or inside the refrigerator.
- Do not use a hair dryer to dry the inside of the refrigerator. Do not place a lighted candle in the refrigerator to remove bad odors.
  - This may result in an electric shock or fire.
- Fill the water tank and ice cube trays with potable water only (tap water, mineral water, or purified water).
  - Do not fill the tank with tea, juice, or a sports drink. They can damage the refrigerator.
- Do not stand on top of the appliance or place objects (such as laundry, lighted candles, lighted cigarettes, dishes, chemicals, metal objects, etc.) on the appliance. This may result in an electric shock, fire, problems with the product, or injury. Do not put a container filled with water on the appliance.
  - If spilled, there is a risk of fire or electric shock.
- Do not use mechanical devices or any other means to accelerate the defrosting process, other than those recommended by the manufacturer.
- Do not damage the refrigerant circuit.
- Never stare directly at the UV LED lamp for long periods of time.
  - This may result in eye strain due to the ultraviolet rays.

# Safety information

---

- Do not put a fridge shelf into the refrigerator upside down. The shelf stopper will not work.
  - The glass shelf could fall and cause personal injury.
- Keep fingers out of “pinch point” areas. Clearances between the doors and cabinet are necessarily small. Be careful when you open the doors if children are in the area.
- If a gas leak is detected, avoid any naked flames or potential sources of ignition, and air the room in which the appliance is standing for several minutes.
  - Do not touch the appliance or power cord.
  - Do not use a ventilating fan.
  - A spark may result in an explosion or fire.
- Use only the LED Lamps provided by the manufacturer or its service agents.
- Bottles should be stored tightly together so that they do not fall over or out.
- This product is intended only for the storage of food in a domestic environment.
- Never put fingers or any objects into the water dispenser outlet, ice chute, or ice maker bucket.
  - This can cause a personal injury or material damage.
- Do not attempt to repair, disassemble, or modify the refrigerator yourself.
  - Unauthorized modifications can cause safety problems. To reverse an unauthorized modification, we will charge the full cost of parts and labor.
- Do not use any fuse (such as cooper, steel wire, etc.) other than a standard fuse.
- If your refrigerator needs to be repaired or reinstalled, contact your nearest Samsung service center.
  - Failing to do so may result in an electric shock, fire, problems with the product, or injury.
- If the interior or exterior LED lamp has gone out, contact your nearest Samsung service center.
- If the refrigerator emits a burning smell or smoke, unplug the refrigerator immediately and contact a Samsung service center.
  - Failing to do so may result in an electric or fire hazards.
- Pull the power plug out of the socket before changing the interior lamps of the refrigerator.
  - Otherwise, there is a risk of electric shock.
- If you experience difficulty changing a non-LED light, contact a Samsung service center.
- If the product is equipped with LED lamps, do not disassemble the Lamp Covers and LED lamps yourself.
  - Contact a Samsung service center.
- Plug the power plug into the wall socket firmly.
- Do not use a damaged power plug, damaged power cord, or loose wall socket.
  - This may result in an electric shock or fire.



## Usage cautions

---

### CAUTION

- Do not re-freeze frozen foods that have thawed completely.
- Use only the ice maker provided with the refrigerator.
- To get the best performance from the product:
  - Do not place food too close to the vents at the rear of the refrigerator as this can obstruct free air circulation in the refrigerator compartment.
  - Wrap food up properly or place it in airtight containers before putting it into the refrigerator.
  - Please observe maximum storage times and expiration dates of frozen goods.
- Do not put glass containers or bottles or carbonated beverages into the freezer.
  - The container may freeze and break, and this may result in injury.
- Service Warranty and Modification.
  - Any changes or modifications performed by a 3rd party on this finished appliance are not covered under Samsung warranty service, nor is Samsung responsible for safety issues that result from 3rd party modifications.
- Do not block the air vents inside the refrigerator.
  - If the air vents are blocked, especially with a plastic bag, the refrigerator can be over cooled. If a cooling period lasts too long, the water filter may break and cause water leakage.
- If the refrigerator is disconnected from the power supply, you should wait for at least five minutes before plugging it back in.
- If large amounts of water enter the refrigerator, pull out the power plug and contact a Samsung service center.
- Do not strike or apply excessive force to any glass surface.
  - Broken glass may result in a personal injury and/or property damage.
- Fill the water tank and ice cube trays with potable water only (tap water, mineral water, or purified water).
  - Do not fill the tank with tea, juice, or a sports drink. They can damage the refrigerator.
- If the refrigerator is flooded, shut off the power to the refrigerator and contact your nearest Samsung service center.
  - There is a risk of electric shock or fire.
- Do not keep vegetable oil in your refrigerator's door bins. The oil can solidify, making it foul-tasting and difficult to use. In addition, the open container can leak and the leaked oil can cause the door bin to crack. After opening an oil container, it is best to keep the container in a cool and shaded place such as a cupboard or pantry.
  - Examples of vegetable oil: olive oil, corn oil, grape-seed oil, etc.

# Safety information

---

## Cleaning cautions

---

### CAUTION

- Do not spray water directly on the inside or outside of the refrigerator.
  - There is a risk of fire or electric shock.
- Do not use a hair dryer to dry the inside of the refrigerator.
- Do not place a lighted candle in the refrigerator to remove bad odors.
  - This may result in an electric shock or fire.
- Do not spray cleaning products directly on the display.
  - Printed letters on the display may come off.
- If any foreign substance such as water has entered the appliance, unplug the power plug and contact your nearest Samsung service center.
  - Failing to do so may result in an electric shock or fire.
- Use a clean, dry cloth to remove any foreign matter or dust from the power plug blades. Do not use a wet or damp cloth when cleaning the plug.
  - Otherwise, there is a risk of fire or electric shock.
- Do not clean the appliance by spraying water directly onto it.
- Do not use benzene, thinner, or Clorox (bleach) to clean the refrigerator.
  - They may damage the surface of the appliance and may cause a fire.
- Never put fingers or any objects into the dispenser outlet.
  - This can cause a personal injury or material damage.
- Before cleaning or performing maintenance, unplug the appliance from the wall socket.
  - Failing to do so may result in an electric shock or fire.
- Use a clean sponge or soft cloth and a mild detergent in warm water to clean the refrigerator.
- Do not use abrasive or harsh cleansers such as window sprays, scouring cleansers, flammable fluids, muriatic acid, cleaning waxes, concentrated detergents, bleaches, or cleansers containing petroleum products on exterior surfaces (doors and cabinet), plastic parts, door and interior liners, and gaskets.
  - These can scratch or damage the material.
- Do not clean glass shelves or covers with warm water when they are cold. Glass shelves and covers may break if exposed to sudden temperature changes or impacts such as bumping or dropping.

## Critical disposal warnings

---

### **WARNING**

- **DANGER** : Risk of child entrapment. Before you throw away your old refrigerator or freezer:
  - Take off the doors and door latch.
  - Leave the shelves in place so that children may not easily climb inside.
  - Children trapped inside a refrigerator can hurt themselves or suffocate to death.
- Please dispose of the packaging material from this product in an environmentally friendly manner.
- Ensure that none of the pipes on the back of the refrigerator are damaged prior to disposal.
- R-600a is used as a refrigerant. This product contains flammable gas (Refrigerant R-600a), contact your local authority in regard to safe disposal of this product.
- When disposing of this refrigerator, remove the door/door seals and door latch so that small children or animals cannot become trapped inside. Children should be supervised to ensure that they do not play with the appliance.
  - If trapped inside, the child could be injured or suffocate to death.
- Cyclopentane is used in the insulation. The gases in the insulation material require a special disposal procedure. Please contact your local authorities in regard to the environmentally safe disposal of this product.
- Keep all packaging materials well out of the reach of children, as packaging materials can be dangerous to children.
  - If a child places a bag over his or her head, the child could suffocate.

## This appliance is intended to be used in household and similar applications such as

---

- staff kitchen areas in shops, offices and other working environments;
- farm houses and by clients in hotels, motels and other residential type environments;
- bed and breakfast type environments;
- catering and similar non-retail applications.

# Contents

---

## **SETTING UP YOUR FRENCH DOOR REFRIGERATOR**

13

- 13 Getting ready to install the refrigerator
- 14 Setting up the refrigerator
- 15 Removing the refrigerator doors
- 20 Adjusting the doors
- 21 Making minor adjustments between doors
- 22 Installation of the water line

## **OPERATING YOUR SAMSUNG REFRIGERATOR**

25

- 25 Parts and features
- 26 Using the control panel
- 27 Controlling the temperature
- 30 Storing food in the refrigerator
- 30 Storing food in the freezer drawer
- 31 Food storage tips
- 33 Removing the fridge accessories
- 34 Removing the freezer accessories
- 35 Cleaning the refrigerator
- 37 Changing the interior lights

## **TROUBLESHOOTING**

38

- 38 Troubleshooting

## **LIMITED WARRANTY (U.S.A.)**

39

- 39 Samsung refrigerator

# Setting up your french door refrigerator

## GETTING READY TO INSTALL THE REFRIGERATOR

Congratulations on your purchase of this Samsung French Door Refrigerator. We hope you enjoy the state-of-art features and efficiencies that this new appliance offers.

### Selecting the best location for the Refrigerator

- A location with easy access to the water supply.
- A location without direct exposure to sunlight.
- A location with level (or nearly level) flooring.
- A location with enough space for the Refrigerator doors to open easily.
- Allow sufficient space to the right, left, back and top for air circulation.
- Please ensure that appliance can be moved freely in the event of maintenance & service.
- If you install the Refrigerator where is below 50°F (10°C), it may not function optimally.
- Do not locate the refrigerator where the wet condition.

First thing! Make sure that you can easily move your Refrigerator to its final location by measuring doorways (both width and height), thresholds, ceilings, stairways, etc.

The following chart details the exact height and depth of Samsung French Door Refrigerator.

| Model                  |           | RF18**            | RF20**       |
|------------------------|-----------|-------------------|--------------|
| Dimension<br>(inch/mm) | Width (A) | 32 1/8(817)       |              |
|                        | Depth     | without door (B)  | 26 1/4(667)  |
|                        |           | with door (C)     | 30 1/2(775)  |
|                        | Height    | without hinge (D) | 68 3/4(1745) |
| with hinge (E)         |           | 70 1/8(1780)      | 70 1/8(1780) |
| total                  |           | 70 1/8(1780)      | 70 1/8(1780) |

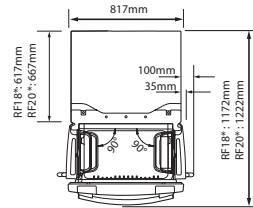
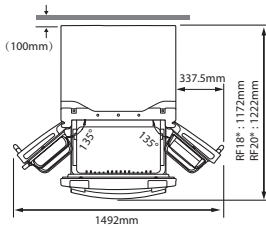
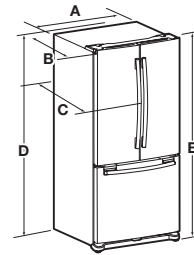

### NOTE

The measurements here are based on the design dimension, which may differ depending on the measuring method.

### CAUTION

#### When moving your refrigerator

To prevent floor damage, be sure the front adjusting legs are in the up position (above the floor).

Refer to 'Adjusting the doors' (on page 20).

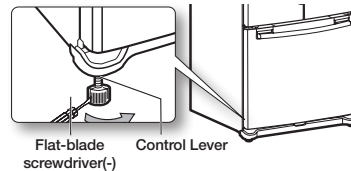

# Setting up your french door refrigerator

## FLOORING

For proper installation, this refrigerator must be placed on a level surface of hard material that is the same height as the rest of the flooring. This surface should be strong enough to support a fully loaded refrigerator, or approximately 223lbs(106kg). To protect the finish of the flooring, cut a large section of the cardboard carton and place under the refrigerator where you are working. When moving the refrigerator, be sure to pull it straight out and return it to position by pushing it straight in.

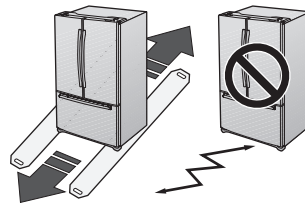

## SETTING UP THE REFRIGERATOR

Now that you have your new Refrigerator installed in place, you are ready to set up and enjoy the features and functions of the appliance. By completing the following steps, your Refrigerator should be fully operational.

1. Place the Refrigerator in an appropriate location with reasonable clearance between it and the wall. Refer to installation instructions in this manual. (page 13, selecting the best location for the Refrigerator)
2. Once the Refrigerator is plugged in, make sure the interior light comes on when you open the doors.
3. Set the Temperature control to the coldest temperature and wait for an hour. The Freezer will get slightly chilled and the motor will run smoothly.
4. After powering the Refrigerator, it will take a few hours to reach the appropriate temperature. You can store food and drinks in the Refrigerator after the temperature is sufficiently cool.

### NOTE

Check the accessories listed below.



Compression fitting



Compression nut



Fastener

### Required Tools (Not provided)



Phillips screwdriver(+)



Flat-blade screwdriver(-)

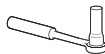

Socket Wrench  
(10mm) (for bolts)



Hex Wrench (3/16")  
(for Mid hinge)



Pliers

## REMOVING THE REFRIGERATOR DOORS

Some installations require door/drawer removal to transport the Refrigerator to its final location. Do not remove the door/drawer if it is not needed. Before removing the door/drawer make sure you read following items.

### **WARNING**

Disconnect power to the Refrigerator before removing the door or drawer.

### **NOTE**

- Be careful not to drop, damage or scratch the door/drawer while removing them.
- Be careful not to get injured while removing the door/drawer.
- Reattach the door/drawer properly to avoid:
  - Moisture from air leakage.
  - Uneven door alignment.
  - Wasting energy due to improper door seal.

# Setting up your french door refrigerator

## Disassembling the fridge door

### **WARNING**

Be careful not to drop and scratch the fridge door while removing the fridge door!

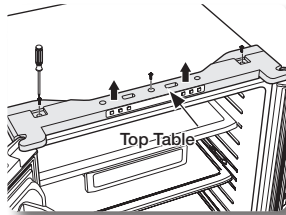

1. Remove the 3 screws holding down the top table and remove it.

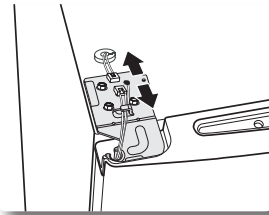

2. Disconnect electric wire on the top of the refrigerator.

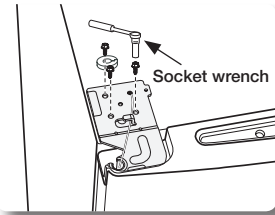

3. Remove the 3 hex bolts that hold the hinge on the top of the refrigerator with the 10mm socket wrench.

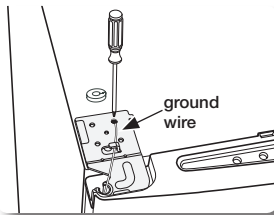

4. Remove the screw that holds the ground wire with a philips screwdriver(+).

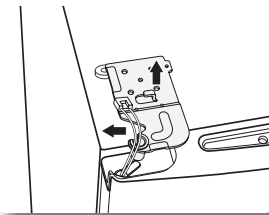

5. Separate the hinge from the electric wire and ground wire as shown above.

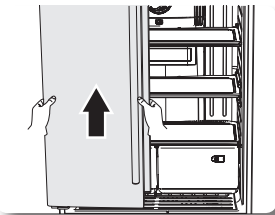

6. Lift the door straight up to remove.  
Be careful not to drop and scratch the doors while removing them.



## Disassembling the freezer door

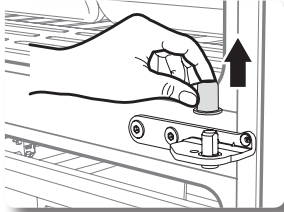

1. Separate the cap on the middle hinge.

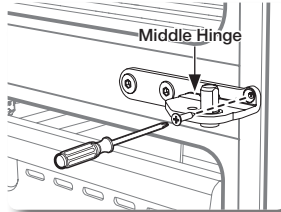

2. Remove the screw attached to the left and right middle hinges with a philips screwdriver(+). Remove the 2 hex head bolts attached to the left and right middle hinges with an allen wrench(3/16").

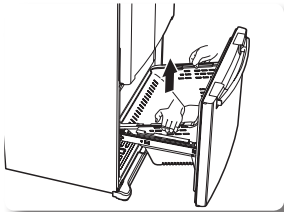
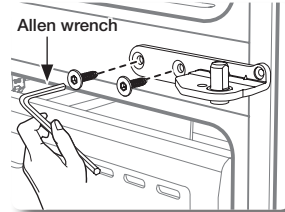

3. After opening the Freezer door, lift the drawer box.

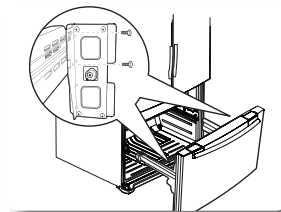

4. Remove 4 hex head bolts from both sides with a socket wrench(10mm)

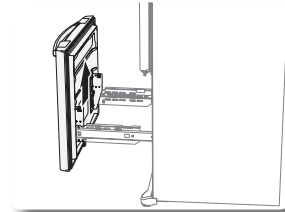

5. Lift up the freezer door from the rails. Be careful not to drop and scratch the freezer door.

# Setting up your french door refrigerator

## Reassembling the fridge door

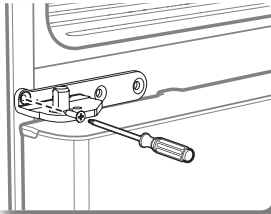

1. Insert and tighten the screw into the left and right middle hinges with a philips screwdriver(+).

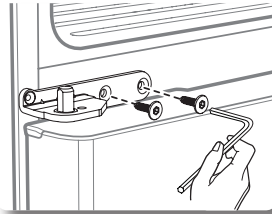

2. Insert and tighten the 2 hex head bolts into the left and right middle hinges with an allen wrench(3/16").

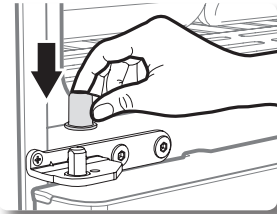

3. Replace the middle hinge cap.

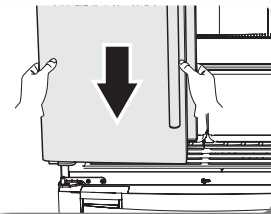

4. Place the hole in the bottom of the left door over the middle hinge.

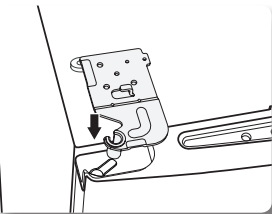

5. Insert the left upper hinge shaft into the hole on the corner of the fridge door.

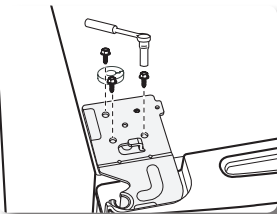

6. Insert the upper hinges into the holes at the top of the door. Insert and tighten the 3 hex head bolts into the left and right upper hinges with a socket wrench.

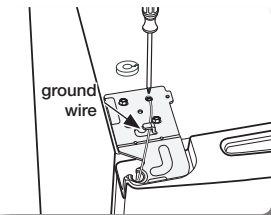

7. Insert and tighten the ground screw into the left and right upper hinges with a philips screwdriver(+).

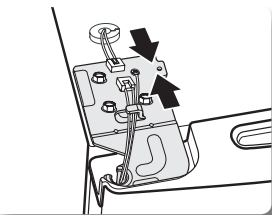

8. Connect the electronic wire on the top of the refrigerator.

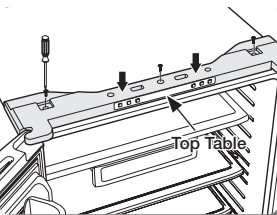

9. Position the top table in place. Insert and tighten the 3 screws into the top table with a philips screwdriver(+).

## Reassembling the freezer door (DRAWER TYPE - RF18,RF20)

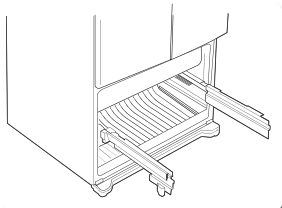

1. Pull out the rails to the full length on each side of the cabinet evenly.

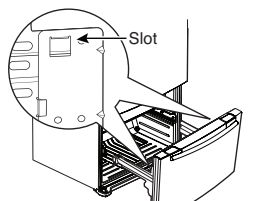

2. Hang the freezer door front onto open slot on the sides.

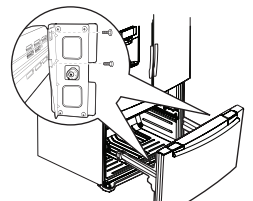

3. With the 10mm wrench, reattach 4 bolts to connect the rail with the door.

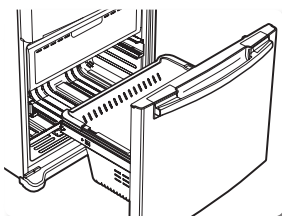

4. With the drawer pulled out fully, insert the drawer box into the rail system.

# Setting up your french door refrigerator

## ADJUSTING THE DOORS

Now that the doors are back on the Refrigerator, you want to make sure the Refrigerator is level so that you can make final adjustments. If the Refrigerator is not level, it will not be possible to get the doors perfectly even.

### When the Left door is lower than the Right door.

Insert a flat-blade screwdriver into a notch on the left control lever, turn it clockwise or counter-clockwise to level the left door.

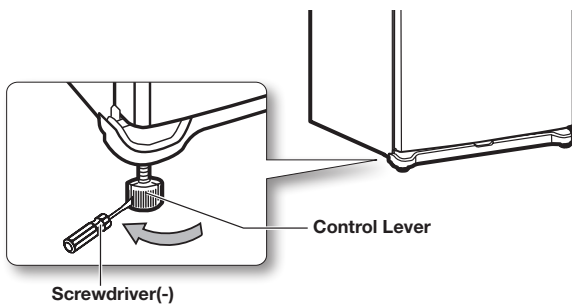

### When the Left door is higher than the Right door.

Insert a flat-blade screwdriver into a notch on the right control lever, turn it clockwise or counter-clockwise to level the right door.

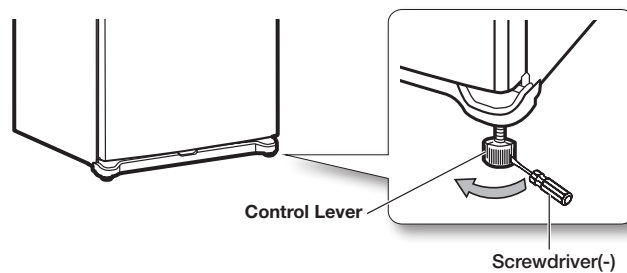

## CAUTION

Both control levers must be surely touching the floor to avoid the possible personal injury or property damage because of tipping.

## MAKING MINOR ADJUSTMENTS BETWEEN DOORS

Remember, a level Refrigerator is necessary for getting the doors perfectly even. If you need help, review the previous section on leveling the Refrigerator.

When the left door is lower than the right door.

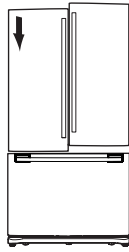

Adjustment part

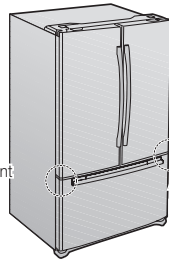

Adjustment part

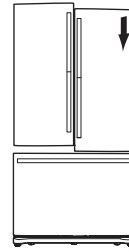

When the left door is higher than the right door.

1. Pull out the freezer drawer (1), then you can see the middle hinge (2).
2. Insert the hex wrench (4mm) (3) into the shaft (4) of the middle hinge.
3. Please adjust the height by turning the hex wrench (3) clockwise (↻) or counter-clockwise (↺).

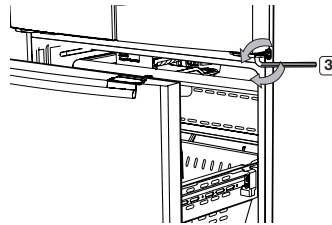
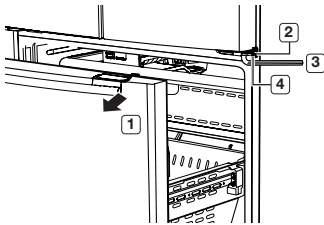

### NOTE

When you turn the hex wrench counter-clockwise (↺), the door will move up.

1. After adjusting the doors, please insert the supplied fastener (5) using Pliers (6) in the gap between the hinge-grommet (7) and the middle hinge (8). The number of fasteners you'll need to insert depends on the gap.

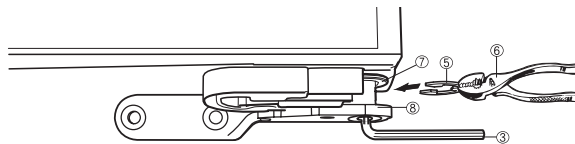

### NOTE

2 fastener are enclosed with the refrigerator.  
The thickness of each fastener is 0.04".

# Setting up your french door refrigerator

## INSTALLATION OF THE WATER LINE

### Before You Install the water line

- Unplug the electric power to prevent electric shocks while installing the water supply line.
- The water line installation is not warranted by the refrigerator manufacturer.  
So before you install the water line, read the whole steps for installing and follow these instructions carefully to minimize the risk of expensive water damage.
- Banging pipes (water banging in the pipes) in house plumbing can cause damage to fridge parts and lead to water leakage or flooding. Call a qualified plumber to correct the problem before installing the water supply line to the fridge.
- To prevent burns and product damage, do not hook up the water line to the hot water line.
- Do not install the water line in areas where temperatures fall below freezing.
- When using any electrical device (such as a power drill) during installation, be sure the device is insulated or wired in a manner to prevent electric shock.
- All installations must be in accordance with local plumbing code requirements.
- Use designated tubing.
- Cut the tubing, making sure the ends are square and clean.
- Water line must be connected to drinkable water only.

### Important (cold water supply)

- The water line also connects to the ice maker. For the ice maker to operate properly, water pressure of 20-125 psi (138~862 kPa) is required.
- If cold water supply is under 20 psi (138 kPa), purchase and install a booster pump to compensate for the low water pressure or call your utility company.
- After initial installation, it may take up to two days for the ice maker try to fill with ice.
- If you turn the refrigerator on before the water line is connected, turn the ice maker off.
- See the user manual for further information.

### NOTE

- A compression fitting and nut kit is supplied with the unit and it is inside the fridge drawer.
- If you want to install a water filter, it must be installed outside the refrigerator.  
It is not provided with your new refrigerator. The filter cartridge and holder kit can be purchased from the retailer where you purchased this refrigerator. Make sure you buy the SAMSUNG filter cartridge (Replacement cartridge No : DA29-10105J) to ensure the best performance.
- Water line Kit and water filter are not covered by Samsung's Warranty. The manufacturer (or dealer, installer) of them is responsible for any defects and all the loss caused by water filter & water line kit .
- The filter should be replaced according to manufacturer (or dealer)'s instruction.
- To order additional water filters, please contact the manufacturer (or dealer) of the filter.
- When pushing the Refrigerator back, make sure you don't roll over the power cord or water line(ice maker supply line).
- Use the new hose-sets supplied with the appliance only. Do not re-use an old hose set.

## Using the water filter (not supplied)

### Connecting to water supply line

- Shut off the main water supply line and turn the Ice maker to the off position.
- Locate the nearest cold drinking water line.
- Follow the instructions in the water filter installation kit.
- After connecting the water supply line to the Cartridge Holder inlet (insert plastic line in fully), install the Filter Cartridge.
- Turn on water supply and Flush 3 gallons through filter before use (flush approximately 6 minutes)

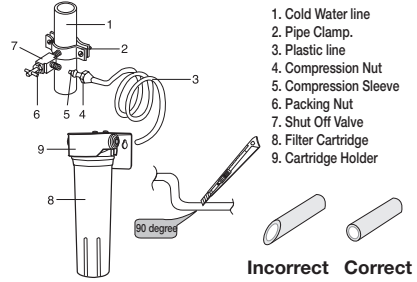

### Connect the water line to the fridge

- Connect the plastic line on the back of your fridge to the cartridge holder outlet (fully insert the plastic line to the cartridge holder outlet).
- Insert plastic clip to the cartridge holder inlet and outlet.
- Turn water on and check for any leakage.

#### NOTE

Do not use copper line.

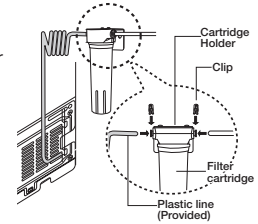

# Setting up your french door refrigerator

## To use without the water filter

### Connecting to the water supply line

- Shut off the main water supply line and turn the Ice maker to the off position.
- Locate the nearest cold water drinking line.

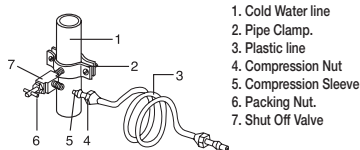

### Connecting the water supply line to the refrigerator

There are several items that you need to purchase to complete this connection. You may find these items sold as a kit at your local hardware store.

| Use Copper Tubing  | Use Plastic Tubing  |
|--|---|
| <ul style="list-style-type: none"> <li>• 1/4" copper tubing</li> <li>• 1/4" compression nut(1pc)</li> <li>• Ferrule (2pc)</li> </ul> | <ul style="list-style-type: none"> <li>• 1/4" plastic tubing</li> <li>→ Molded end (Bulb)</li> <li>• 1/4" compression nut(1pc)</li> </ul> |

1. Connect the household water line to the compression fitting.
  - If you are using copper tubing, slip the compression nut ( B ) (not supplied) and ferrule (not supplied) on the copper tubing (not supplied) as shown.
  - If you are using plastic tubing ( B ), insert the molded end (Bulb) of the plastic tubing ( B ) into the compression fitting.

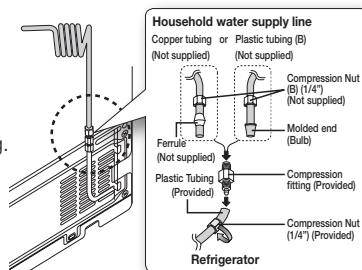

## CAUTION

Do not use without the molded end(Bulb) of the plastic tubing (B).

2. Tighten the compression nut ( B ) onto the compression fitting. Do not over-tighten the compression nut ( B ).
3. Turn the water on and check for any leakage. If you find water drops or leakage in the connection areas, turn off the main water supply. Check the connections and, if necessary, tighten.
4. After you turn on the refrigerator, let the ice maker make ice for 1 to 2 days. Over that period of time, throw out the first 1 or 2 buckets of ice the freezer makes to ensure all impurities have been removed from the water line.

## NOTE

If you have to repair or disassemble the water line, cut off 1/4" of the plastic tubing to make sure you get a snug, leak-free connection.



# Operating your Samsung refrigerator

## PARTS AND FEATURES

Use this page to become more familiar with the parts and features of the Refrigerator.

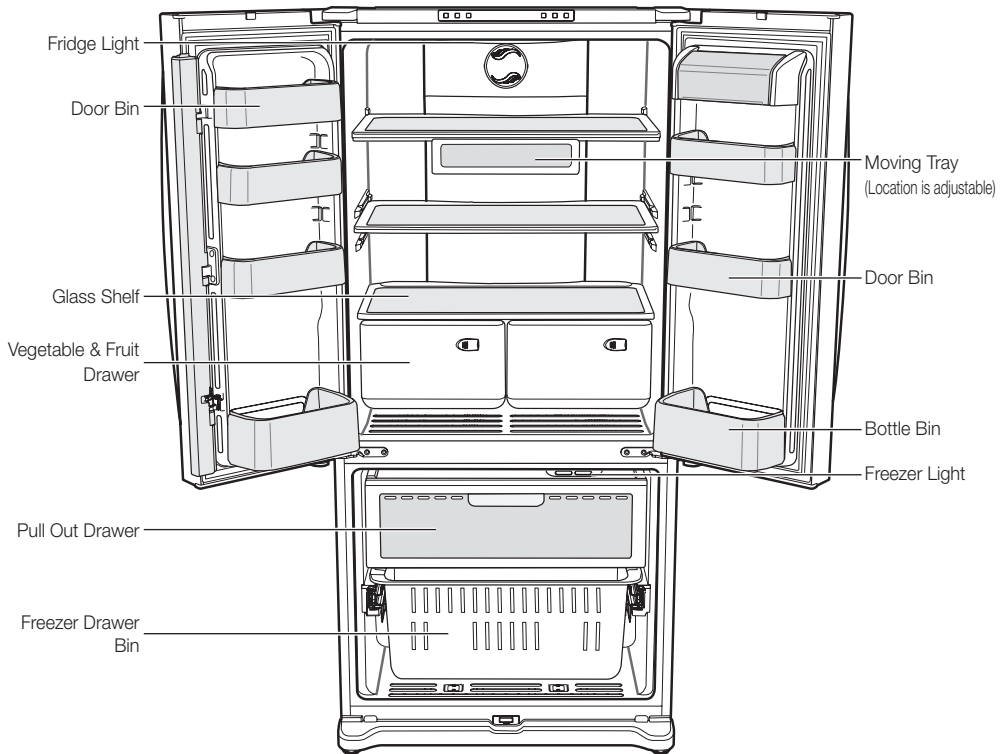

# Operating your Samsung refrigerator

## USING THE CONTROL PANEL

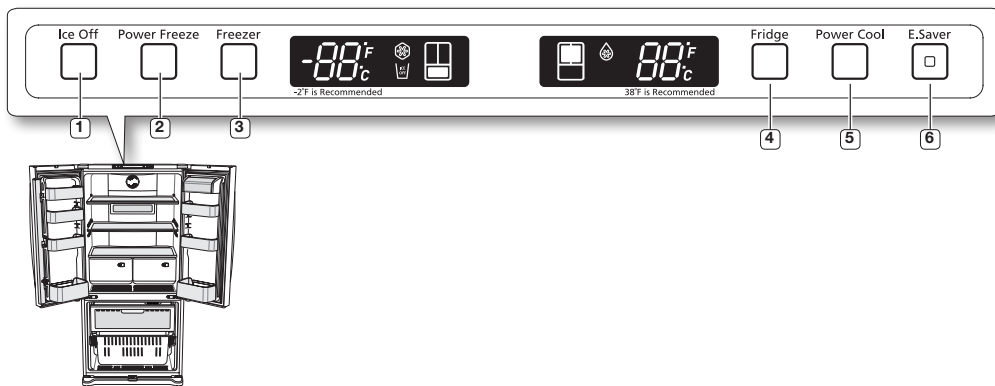

### Temperature & Function select / control panel

|                                |  |
|--------------------------------|--|
| (1) <b>Ice Off Button</b>      | When the <b>Ice Off Button</b> is pressed, ice will not be produced. Use this function only when it is needed.   |
| (2) <b>Power Freeze Button</b> | Press this button to freeze food quickly. (Power Freeze will last 2 and a half hours.)   |
| (3) <b>Freezer Button</b>      | Freezer temperature set button. Press this button to set the Freezer temp between 8°F and -8°F. (At initial power on, the default setting is -2°F.)                        |
| (4) <b>Fridge Button</b>       | Fridge temperature set button. Press this button to set the Fridge temperature in 2°F intervals between 46°F and 34°F. (At initial power on, the default setting is 38°F.) |
| (5) <b>Power Cool Button</b>   | Press this button to cool the food in the fridge quickly. (Power Cool will shut off when 25°F is reached or after 2 and a half hours.)                                     |
| (6) <b>E.Saver Button</b>      | Press the Energy Saver button for better energy efficiency. If water drops appear on the doors, turn the Energy Saver function off.  |

## CONTROLLING THE TEMPERATURE



### Setting the freezer temperature

If you want to control the freezer temperature, follow as below.

Press the **Freezer** Button (Refer the picture)

- The temperature can be set in 2°F interval between -8°F and 8°F.
- Each time the **Freezer** Button is pressed, the temperature setting will change as follows;  
(-2°F → -4°F → -6°F → -8°F → 8°F → 6°F → 4°F → 2°F → 0°F → -2°F)

When selecting the temperature, the set temperature is displayed initially for 5 seconds, then the actual temperature is displayed. (There may be slight difference between the set temperature and displayed actual temperature, but it will be corrected to the set temperature automatically.)

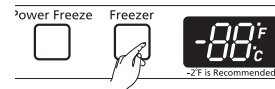

### NOTE

- The Freezer temperature will change depending on the number of door openings, quantity of food, ambient temperature, etc.
- The temperature display will blink when freezer temperature increases due to frequent door opening, keeping warm food, etc.

(Blinking will stop when the refrigerator reaches normal temperature. If for some reason it does not stop after a long period of time, contact a Samsung service center.)

### Setting the fridge temperature

If you want to control the fridge temperature, follow as below.

Press the **Fridge** Button (Refer the picture)

- The temperature can be set in 2°F interval between 34°F and 46°F.
- Each time the **Fridge** Button is pressed, the temperature setting will change as follows;  
(38°F → 36°F → 34°F → 46°F → 44°F → 42°F → 40°F → 38°F)

# Operating your Samsung refrigerator

When selecting the fridge temperature, the set temperature is displayed initially for 5 seconds, then the actual temperature is displayed. (There may be slight difference between the set temperature and displayed actual temperature, but it will be corrected to the set temperature automatically.)

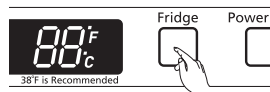

## NOTE

- The Fridge temperature will change depending on the number of door openings, quantity of food, ambient temperature, etc.
- Temperature of each shelf or container in the fridge may be different.
- The temperature display will blink when fridge temperature is increases due to frequent door opening, keeping warm food, etc.

(Blinking will stop when the refrigerator reaches normal temperature. If for some reason it does not stop after a long period of time, contact a Samsung service center.)

## If you want to make ice faster (Controlling the Power Freeze)

Press the **Power Freeze** Button. (Refer to the picture.)

- The power Freeze light on the display goes on (see the arrow mark) and this function begins to operate regardless of the set freezer temperature.

Press the **Power Freeze** Button again to cancel this function.

- The light goes off and it operates at the set freezer temperature again.



## NOTE

The Power Freeze function operates for 2 and a half hours regardless of the set temperature.

## If you want to speed up the cooling in the Fridge (Power Cool)

Press the **Power Cool** Button. (Refer to the picture.)

- The Power cool light on the display goes on (see the arrow mark) and this function begins to operate regardless of the set fridge temperature.

Press the **Power Cool** Button again to cancel this function.

- The light goes off and it operates at the set fridge temperature again.



## NOTE

The Power Cool function operates for 2 and a half hours regardless of the set temperature.

## Cooling Off Mode (“OF & OF” code on the display)

### NOTE

This function is for store display refrigerators. It is not for customer use.

### CAUTION

In Cooling Off Mode, the refrigerator works but doesn't make cool air. To cancel this mode, press the **Power Freeze** and **Freezer** buttons at the same time for 3 seconds until a “Ding-dong” sound is heard. The unit will now cool.

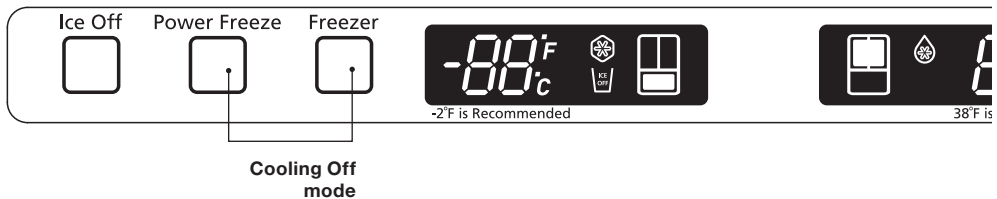

## Ice Maker Operation

The ice maker will produce 8 cubes per cycle - approximately 100~130 cubes in a 24-hour period, depending on freezer compartment temperature, room temperature, number of door openings and other use conditions.

Throw away the first few batches of ice to allow the water line to clear.

Be sure nothing interferes with the sweep of the feeler arm.

When the bin fills to the level of the feeler arm, the icemaker will stop producing ice.

After the icemaker has been turned on again, there will be a time delay before the icemaker resumes operation.

It is normal for several cubes to be joined together.

If ice is not used frequently, old ice cubes will become cloudy, taste stale and shrink.

So if you don't want to make ice, press the Ice Off button.

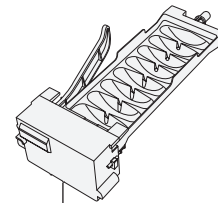





### NOTE

When “Ice making” function is selected, ice-making is priority. Then the temperature of freezer will be lower than the setting temperature. If you don't need the “Ice making” function, please press the button of “Ice Off”. Failing to do so may cause noise.

# Operating your Samsung refrigerator

## STORING FOOD IN THE REFRIGERATOR



The Samsung Refrigerator has been designed to provide you with maximum space saving features and functions. Here are some of the customized compartments we have created to keep your food fresher longer. In order to further prevent odor from seeping into the ice compartment, stored food should be wrapped securely and as airtight as possible.

|                           |  |  |
|---------------------------|--|--|
| Moving Tray               | Can be used to store small dairy items like butter or margarine, yogurt or cream cheese bricks   | <br>butter/cheese |
| Bottle Bin                | Designed to handle large, bulky items such as gallons of milk or other large bottles and containers.   |                   |
| Fridge Shelves            | Designed to be crack-resistant, the shelves can be used to store all types of food and drinks. Circular marks on the glass surface are a normal phenomenon and can usually be wiped clean with a damp cloth.                   |                   |
| Vegetable & Fruit Drawers | Used for preserving the freshness of your stored vegetables and fruits. This drawer has been specifically designed to control the level of humidity within the compartment. Keep vegetables and fruits separate when possible. |                   |

### NOTE

Do not place any large articles of food under the lamp in the Refrigerator. An air sensor is located near the lamp and if the sensor is blocked, your Refrigerator may become too cold. Please place Vegetable and Fruits in the Vegetable and Fruits Drawers to avoid freezing them. If the food in your Refrigerator becomes frozen, please set the temperature higher.

## STORING FOOD IN THE FREEZER DRAWER

|                    |   |   |
|--------------------|---|---|
| Pull Out Drawer    | Best used to store meats or dry foods. Stored food should be placed in a container or wrapped securely using plastic wrap or other suitable wrapping materials.   |  |
| Freezer Drawer Bin | Can be used to store meat and dry foods. Stored food should be placed in a container or wrapped securely using plastic wrap or other suitable wrapping materials. |  |

### NOTE

- Bottles should be stored tightly together so that they do not tip and fall out when the Refrigerator door is opened.
- If you plan to go away for a long time, empty the Refrigerator and turn it off. Wipe the excess moisture from the inside of the appliance and leave the doors open. This helps keep odor and mold from developing.

## FOOD STORAGE TIPS

| Foods  | Refrigerator | Freezer         | Storage Tips   |
|--|--------------|-----------------|--|
| <b>DAIRY PRODUCTS</b>                        |              |                 |  |
| Butter                                       | 2-3 Weeks    | 6-9 Months      | Wrap or cover tightly.   |
| Milk   | 1-2 Weeks    | Not recommended | Check date code. Most milk and similar products are sold in date-coded cartons that indicate a product's peak freshness. Re-seal with cap or wrap tightly. Do not return unused portions to original container.    |
| Cream Cheese, cheese food, and cheese spread | 2-4 Weeks    | Not recommended | Check date code. Keep all cheese tightly packed in moisture proof wrap   |
| Hard Cheese (un-opened)                      | 3-4 Months   | 6 Months        |  |
| Hard Cheese (opened)                         | 2 Months     | Not recommended |  |
| Cottage Cheese                               | 10-15 Days   | Not recommended |  |
| Cream  | 7-10 Days    | 2 Months        | Check date code. Most yogurt, creams, and similar products are sold in date-coded cartons that indicate a product's peak freshness. Re-seal or cover tightly. Do not return unused portions to original container. |
| Sour Cream                                   | 2 Weeks      | Not recommended |  |
| Cream Dips (opened)                          | 1 Week       | Not recommended |  |
| Yogurt                                       | 10-14 Days   | Not recommended |  |
| Frozen Yogurt                                | n/a          | 2 Months        | Check date code. Keep covered.   |
| <b>EGGS</b>                                  |              |                 |  |
| Eggs (uncooked)                              | 3-4 Weeks    | Not recommended | Check date code. Store eggs in coldest part of refrigerator and in their original container.   |
| Eggs (cooked)                                | 1 weeks      | Not recommended | Store in covered container   |
| Leftover egg dishes                          | 3-4 Days     | Not recommended | Store in covered container   |
| <b>FRESH FRUITS</b>                          |              |                 |  |
| Apples                                       | 1 Month      | Not recommended | If storing in refrigerator, do not wash fruit before storing. Store in moisture resistant bags or containers. Wrap cut fruits. Some fruits darken when refrigerated.   |
| Bananas                                      | 2-4 Days     | Not recommended |  |
| Peaches, Melons, Pears, Avocados             | 3-5 Days     | Not recommended |  |
| Berries and Cherries                         | 2-3 Days     | 12 Months       |  |
| Apricots                                     | 3-5 Days     | Not recommended |  |
| Grapes                                       | 2-5 Days     | n/a             |  |
| Pineapple (un-cut)                           | 2-3 Days     | Not recommended |  |
| Pineapple (cut)                              | 5-7 Days     | 6-12 Months     |  |
| Citrus                                       | 1-2 Weeks    | Not recommended | Store uncovered.   |
| Juice  | 6 Days       | Not recommended | Check date code and re-seal in original container. Do not return unused portions to original container.  |
| Frozen Juice                                 | Thawing only | 12 Months       | Check date code. Do not re-freeze.   |

# Operating your Samsung refrigerator

| Foods                                | Refrigerator | Freezer     | Storage Tips   |
|--------------------------------------|--------------|-------------|--|
| <b>FISH AND SHELLFISH</b>            |              |             |  |
| <b>Fish</b>                          |              |             |  |
| Fatty Fish (mackerel, trout, salmon) | 1-2 Days     | 2-3 Months  | Keep in original wrapper and store in coldest part of refrigerator. Package in vapor-proof and moisture proof wrap for freezer. Freeze at 0°F. Thaw in refrigerator or Check date code. Freeze in original packaging.                      |
| Lean Fish (cod, flounder, etc)       | 1-2 Days     | 6 Months    |  |
| Frozen or Breaded                    | n/a          | 3 Months    |  |
| <b>Shellfish</b>                     |              |             |  |
| Shrimp (uncooked)                    | 1-2 Days     | 12 Months   | Freeze package in vapor and moisture-proof container.  |
| Crab                                 | 3-5 Days     | 10 Months   |  |
| Cooked Fish or Shellfish             | 2-3 Days     | 3 Months    |  |
| <b>MEAT</b>                          |              |             |  |
| <b>Fresh, Uncooked</b>               |              |             |  |
| Chops                                | 2-4 Days     | 6-12 Months | Check date code for use. Store in coldest part of refrigerator in original packaging. Use additional moisture and vapor-proof container for freezing. Recommended refrigerator temperature 33°F to 36°F and freezer temperature 0°F to 2°F |
| Ground                               | 1 Day        | 3-4 Months  |  |
| Roast                                | 2-4 Days     | 6-12 Months |  |
| Bacon                                | 1-2 Weeks    | 1-2 Months  |  |
| Sausage                              | 1-2 Days     | 1-2 Months  |  |
| Steak                                | 2-4 Days     | 6-9 Months  |  |
| Poultry                              | 1 Day        | 12 Months   |  |
| Lunch meat                           | 3-5 Days     | 1 Month     |  |
| <b>Cooked</b>                        |              |             |  |
| Meat                                 | 2-3 Days     | 2-3 Months  | Check date code for use. Store in coldest part of refrigerator in original packaging. Place package in moisture and vapor-proof container for freezing.  |
| Poultry                              | 2-3 Days     | 4-5 Months  |  |
| Ham                                  | 1-2 weeks    | 1-2 Months  |  |

## Sources:

American Meat Institute Foundation. 1994. Yellow pages: answers to predictable questions consumers ask about meat and poultry.  
 American Meat Institute Food Marketing Institute. 1999. The food keeper. Food Marketing Institute, Washington, D.C. Freeland-Graves, J.H. and G.C. Peckham. 1996. Foundations of food preparation, 6th ed. Prentice-Hall, Inc. Englewood Cliffs, NJ. Hillers, V.N. 1993. Storing foods at home. Washington State University Cooperative Extension, Pullman, WA. Publ. EB 1205.  
 National Restaurant Association. 2001. Be cool-chill out! Refrigerate promptly. National Restaurant Association Education Foundation  
 International Food Safety Council, Washington, D.C. USDA. 1997. Basics for handling food safely. U.S. Department of Agriculture, Food Safety and Inspection Service, Washington, D.C.



## REMOVING THE FRIDGE ACCESSORIES

### 1. Door Bins

To remove - Simply lift the bin up and pull straight out.

To replace - Slide it in above the desired location and push down until it stops.

#### CAUTION

Injury may occur if the door bins are not firmly inserted. Do not allow children to play with bins. Sharp corners of the bins may cause injury.

#### NOTE

Do not adjust a bin full of foods.

Dust removal method -Remove the guard and wash in water.

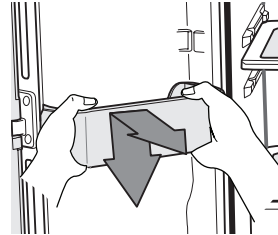

### 2. Fridge shelves

To remove - When pulling out the shelf, if it does not slide out easily, lift it up slightly and pull out again.

To replace - When pushing in the shelf, if it does not slide in easily, lift it up slightly and push in again.

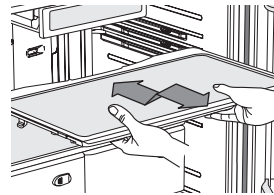

#### CAUTION

The Glass shelves are heavy. Use special care when removing them.

### 3. Vegetable & Fruit Drawers

To remove - Pull the drawer out to full extension. Tilt up the front of the drawer and pull straight out. (Refer to picture 1~3)

To replace - Insert the drawer into the frame rails and push back into place. (Refer to picture 4)

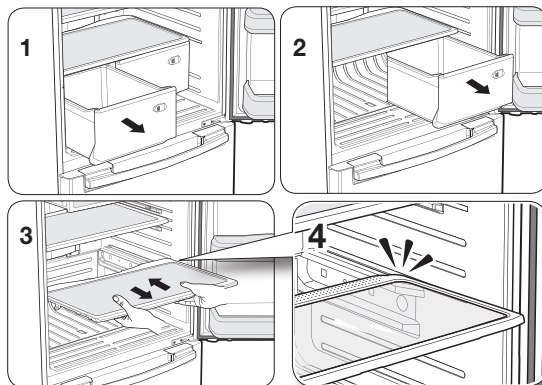

#### NOTE

The drawers need to be removed before the glass shelf above them can be lifted out.

# Operating your Samsung refrigerator

## REMOVING THE FREEZER ACCESSORIES

### 1. Pull Out Drawer

To remove - Pull the drawer out to full extension. Tilt up rear of drawer and lift straight out. (Refer to picture 1 & 2)

Open the freezer door fully and remove the drawer.

To replace - Place the drawer onto the rails by tilting it up. Lower the drawer into place until it is horizontal and slide the drawer in. (Refer to picture 3)

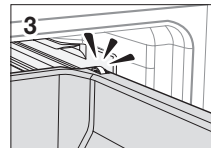
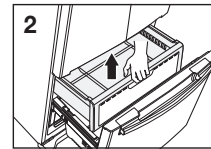
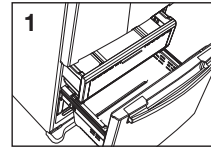

### 2. Freezer Drawer Bin

To remove the drawer - Pull the drawer out fully. Tilt up the rear of the bin and lift it out to remove.

To relocate the drawer - Place the bin into the rail assembly.

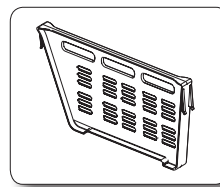
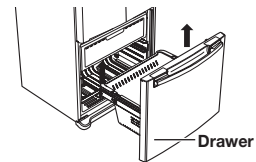

### CAUTION

Do not allow baby or children go inside the drawer bin. They could damage the Refrigerator and seriously injure themselves. Do not sit on the Freezer door. The door may break. Do not allow children to climb into the Freezer basket.

## CLEANING THE REFRIGERATOR

Caring for your Samsung Refrigerator prolongs the life of your appliance and helps keep it odor and germ-free.

### Cleaning the Interior

Clean the inside walls and accessories with a mild detergent and then wipe dry with a soft cloth. You can remove the drawers and shelves for a more thorough cleaning. Just make sure to dry drawers and shelves before putting them back into place.

### Cleaning the Exterior

Wipe the display panel with a damp, clean and soft cloth. Do not spray water directly on the surface of the Refrigerator.

The doors, handles and cabinet surfaces should be cleaned with a mild detergent and then wiped dry with a soft cloth. To keep your appliance looking its best, the exterior should be polished once or twice a year.

### CAUTION

- Do not use Benzene, Thinner, car detergent, or Clorox for cleaning. They may damage the surface of the appliance and may cause fire.
- Printed letters on the display may come off if you spray the cleaning products directly on the product.

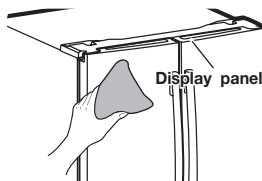
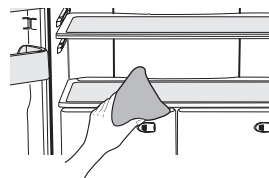

# Operating your Samsung refrigerator

## Cleaning the Rubber door seals

If the rubber door seals are dirty, the doors may not close properly, and the Refrigerator will not operate efficiently. Keep the door seals free of grit or grime by cleaning the doors with a mild detergent and damp cloth. Wipe dry with a clean, soft cloth.

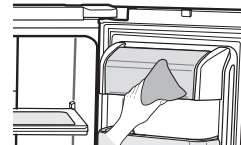

## Cleaning behind the Refrigerator

To keep cords and exposed parts free of dust and dirt accumulation, vacuum behind the appliance once or twice a year.

### CAUTION

Do not remove the back cover. Doing so may cause an electric shock.



### CAUTION

- Use a clean sponge or soft cloth and a mild detergent in warm water to clean the refrigerator.
- Do not use abrasive or harsh cleansers such as window sprays, scouring cleansers, flammable fluids, muriatic acid, cleaning waxes, concentrated detergents, bleaches, or cleansers containing petroleum products on exterior surfaces (doors and cabinet), plastic parts, door and interior liners, and gaskets.
- These can scratch or damage the material.
- Do not clean glass shelves or covers with warm water when they are cold. Glass shelves and covers may break if exposed to sudden temperature changes or impacts such as bumping or dropping.

## CHANGING THE INTERIOR LIGHTS

### CAUTION

- Do not disassemble or replace the LED type Lighting.  
To change the LED Type Lighting contact Samsung service center or your authorised Samsung dealer.
- If Users randomly exchange the LED lamp by yourself, this may result in electric shock or personal injury.
- When the interior or exterior LED lamp has gone out, please contact your service agents.

#### SAMSUNG CUSTOMER CARE CENTER

Samsung Electronics America, Inc. 85 Challenger Road Ridgefield Park, NJ 07660  
1-800-SAMSUNG (1-800-726-7864) and [www.samsung.com](http://www.samsung.com)

### CAUTION



NO



YES

Clean the ice box if there are some small pieces of ice on the bottom.



NO



YES

Throw away the coherent ice if the ice maker is not used for long time.

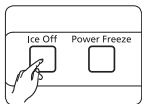

Set "Ice Off" for saving energy if the ice maker will not be used for long time.

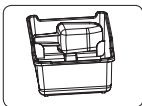

If you want to buy and use a tool of shoveling ice, put it into special place of ice box or take it out.

# Troubleshooting

| PROBLEM  | SOLUTION   |
|--|--|
| <b>The Refrigerator does not work at all or it does not chill sufficiently.</b>                              | <ul style="list-style-type: none"> <li>• Check that the power plug is properly connected.</li> <li>• Is the temperature control on the display panel set to the correct temperature?<br/>Try setting it to a lower temperature.</li> <li>• Is the Refrigerator in direct sunlight or located near a heat source?</li> <li>• Is the back of the Refrigerator so close to the wall that air cannot keep circulating?<br/>(Refer to page 13 for the best location.)</li> </ul>  |
| <b>The food in the Refrigerator is frozen.</b>   | <ul style="list-style-type: none"> <li>• Is the temperature control on the display set to the correct temperature?<br/>Try setting it to a warmer temperature.</li> <li>• Is the temperature in the room too low?</li> <li>• Did you store the food too close to the air vent at the back of the Refrigerator? Move the food away from the air vent.</li> </ul>  |
| <b>You hear unusual noise or sounds.</b>   | <ul style="list-style-type: none"> <li>• Check that the Refrigerator is level and stable.</li> <li>• Is the back of the Refrigerator too close to the wall and therefore keeping air from circulating?</li> <li>• Was anything dropped behind or under the Refrigerator?</li> <li>• A "ticking" sound is heard from inside the Refrigerator. It is normal and occurs because various accessories are contracting or expanding according to the temperature of the Refrigerator interior.</li> <li>• When the automatic ice maker is on, ice is made in the ice container. After the ice is made, the container inverts and the ice falls into the storage compartment and water flows through the water valve. These operations cause noise at regular intervals, but that noise is normal.</li> </ul> |
| <b>The front corners and vertical hinged section of the appliance are hot and condensation is occurring.</b> | <ul style="list-style-type: none"> <li>• Some heat is normal as anti-condensators are installed in the vertical hinged section of the Refrigerator to prevent condensation.</li> <li>• Is the Refrigerator door ajar? Condensation can occur when you leave the door open for a long time.</li> </ul>  |
| <b>Ice Maker is not producing ice.</b>   | <ul style="list-style-type: none"> <li>• Did you wait for 12 hours after installation of the water supply line before making ice?</li> <li>• Is the water line connected and the shut-off valve opened?</li> <li>• Did you manually stop the ice making function?</li> <li>• Is the Freezer temperature too warm? Try setting the Freezer temperature lower.</li> </ul>  |
| <b>You hear water bubbling in the Refrigerator.</b>  | <ul style="list-style-type: none"> <li>• This is normal. The bubbling comes from the Refrigerator coolant liquid circulating through the Refrigerator.</li> </ul>  |
| <b>There is a bad smell in the Refrigerator.</b>   | <ul style="list-style-type: none"> <li>• Check for spoiled food.</li> <li>• Foods with strong odors(for example, fish) should be tightly covered.</li> <li>• Clean out your Freezer periodically and throw away any spoiled or suspicious food.</li> </ul>   |
| <b>Frost forms on the walls of the Freezer.</b>  | <ul style="list-style-type: none"> <li>• Is the air vent blocked? Remove any obstructions so air can circulate freely.</li> <li>• Allow sufficient space between the foods stored for efficient air circulation.</li> <li>• Is the Freezer drawer closed properly?</li> </ul>  |
| <b>Water dispenser is not functioning.<br/>(Water dispenser models only)</b>                                 | <ul style="list-style-type: none"> <li>• Is the water line connected and the shut-off valve opened?</li> <li>• Has the water supply line tubing been crushed or kinked?<br/>Make sure the tubing is free and clear of any obstruction.</li> <li>• Is the water tank frozen because the Refrigerator temperature is too low?<br/>Try selecting a warmer setting on the main display panel.</li> </ul>   |

# LIMITED WARRANTY (U.S.A.)

## SAMSUNG REFRIGERATOR

### LIMITED WARRANTY TO ORIGINAL CONSUMER PURCHASER WITH PROOF OF PURCHASE

This SAMSUNG brand product, as supplied and distributed by Samsung Electronics America, Inc. (SAMSUNG) and delivered new, in the original carton to the original consumer purchaser, is warranted by SAMSUNG against manufacturing defects in materials or workmanship for the limited warranty period of:

One (1) year parts and labor

Five (5) years parts and labor on Sealed Refrigeration System Only (Compressor, Evaporator, Condenser, Drier, and Connecting Tubing)

Ten (10) years part and Five (5) years labor on Digital Inverter Compressor Only

This limited warranty is valid only on products purchased and used in the United States that have been installed, operated, and maintained according to the instructions attached to or furnished with the product. To receive warranty service, the purchaser must contact SAMSUNG at the address or phone number provided below for problem determination and service procedures. Warranty service can only be performed by a SAMSUNG authorized service center. The original dated bill of sale must be presented upon request as proof of purchase to SAMSUNG or SAMSUNG's authorized service center to receive warranty service.

SAMSUNG will provide in-home service within the contiguous United States during the warranty period at no charge, subject to availability of SAMSUNG authorized servicers within the customer's geographic area. If in-home service is not available, SAMSUNG may elect, at its option, to provide transportation of the product to and from an authorized service center. If the product is located in an area where service by a SAMSUNG authorized servicer is not available, you may be responsible for a trip charge or required to bring the product to a SAMSUNG authorized service center for service.

To receive in-home service, product must be unobstructed and accessible to the service agent.

During the applicable warranty period, a product will be repaired, replaced, or the purchase price refunded, at the sole option of SAMSUNG. SAMSUNG may use new or reconditioned parts in repairing a product, or replace the product with a new or reconditioned product. Replacement parts and products are warranted for the remaining portion of the original product's warranty or ninety (90) days, whichever is longer. All replaced parts and products are the property of SAMSUNG and you must return them to SAMSUNG.

This limited warranty covers manufacturing defects in materials or workmanship encountered in normal household, noncommercial use of this product and shall not cover the following: damage that occurs in shipment, delivery, installation, and uses for which this product was not intended; damage caused by unauthorized modification or alteration of the product; product where the original factory serial numbers have been removed, defaced, changed in any way, or cannot be readily determined; cosmetic damage including scratches, dents, chips, and other damage to the product's finishes; damage caused by abuse, misuse, pest infestations, accident, fire, floods, or other acts of nature or God; damage caused by use of equipment, utilities, services, parts, supplies, accessories, applications, installations, repairs, external wiring or connectors not supplied or authorized by SAMSUNG; damage caused by incorrect electrical line current, voltage, fluctuations and surges; damage caused by failure to operate and maintain the product according to instructions; in-home instruction on how to use your product; and service to correct installation not in accordance with electrical or plumbing codes or correction of household electrical or plumbing (i.e., house wiring, fuses, or water inlet hoses). The cost of repair or replacement under these excluded circumstances shall be the customer's responsibility.

# LIMITED WARRANTY (U.S.A.)

---

Visits by an authorized servicer to explain product functions, maintenance or installation are not covered by this limited warranty. Please contact SAMSUNG at the number below for assistance with any of these issues.

## EXCLUSION OF IMPLIED WARRANTIES

IMPLIED WARRANTIES, INCLUDING THE IMPLIED WARRANTIES OF MERCHANTABILITY OR FITNESS FOR A PARTICULAR PURPOSE, ARE LIMITED TO ONE YEAR OR THE SHORTEST PERIOD ALLOWED BY LAW. Some states do not allow limitations on how long an implied warranty lasts, so the above limitations or exclusions may not apply to you. This warranty gives you specific rights, and you may also have other rights, which vary from state to state.

## LIMITATION OF REMEDIES

YOUR SOLE AND EXCLUSIVE REMEDY IS PRODUCT REPAIR, PRODUCT REPLACEMENT, OR REFUND OF THE PURCHASE PRICE AT SAMSUNG'S OPTION, AS PROVIDED IN THIS LIMITED WARRANTY. SAMSUNG SHALL NOT BE LIABLE FOR SPECIAL, INCIDENTAL OR CONSEQUENTIAL DAMAGES, INCLUDING BUT NOT LIMITED TO TIME AWAY FROM WORK, HOTELS AND/OR RESTAURANT MEALS, REMODELING EXPENSES, LOSS OF REVENUE OR PROFITS, FAILURE TO REALIZE SAVINGS OR OTHER BENEFITS REGARDLESS OF THE LEGAL THEORY ON WHICH THE CLAIM IS BASED, AND EVEN IF SAMSUNG HAS BEEN ADVISED OF THE POSSIBILITY OF SUCH DAMAGES. Some states do not allow exclusion or limitation of incidental or consequential damages, so the above limitations or exclusions may not apply to you. This warranty gives you specific rights, and you may also have other rights, which vary from state to state.

SAMSUNG does not warrant uninterrupted or error-free operation of the product. No warranty or guarantee given by any other person, firm, or corporation with respect to this product shall be binding on SAMSUNG.

To obtain warranty service, please contact SAMSUNG at:

Samsung Electronics America, Inc.

85 Challenger Road

Ridgefield Park, NJ 07660

1-800-SAMSUNG (726-7864)

[www.samsung.com/us/support](http://www.samsung.com/us/support)



# Memo

---

# Memo

---

# Memo

---

# SAMSUNG



Scan the QR code\* or visit  
[www.samsung.com/spsn](http://www.samsung.com/spsn)  
to view our helpful  
How-to Videos and Live Shows

\* Requires reader to be installed on your  
smartphone

Scan this with your smartphone

## Contact SAMSUNG WORLD WIDE

If you have any questions or comments relating to Samsung products, please contact the SAMSUNG Customer Care Center.

| Country | Contact Center  | Web Site   |
|---------|---|--|
| U.S.A   | 1-800-SAMSUNG (726-7864)<br>1-844-SAM-PAYS (726-7297) | <a href="http://www.samsung.com/us/support">www.samsung.com/us/support</a> |



DA68-01845C-26



RF18\*\*  
RF20\*\*

# Refrigerador Manual de usuario

Dispositivo independiente

Español

imagine las posibilidades

Gracias por adquirir un producto Samsung.

**SAMSUNG**

# Información sobre seguridad

- Antes de utilizar su nuevo refrigerador Samsung, lea detenidamente este manual a fin de aprender a usar las funciones que ofrece de manera segura y eficiente.
- Este electrodoméstico no debe ser utilizado por personas (incluidos niños) con capacidades mentales, sensoriales o físicas reducidas, o por personas que carezcan de experiencia y de conocimientos, a menos que se encuentren bajo supervisión o hayan recibido las instrucciones de uso por parte de un responsable de su seguridad. Se deberá vigilar a los niños para asegurarse de que no jueguen con el electrodoméstico.
- Debido a que las siguientes instrucciones corresponden a diversos modelos, es posible que las características de su refrigerador difieran ligeramente de las que se describen en este manual.
- Si tiene alguna duda, comuníquese al 1-800-SAMSUNG o encuentre ayuda e información en línea en [www.samsung.com](http://www.samsung.com).
- Si el refrigerante sale por los tubos, este podría incendiarse o dañar los ojos. Si hay pérdida de refrigerante del tubo, manténgalo alejado de las llamas, aparte cualquier material inflamable del producto y ventile la habitación inmediatamente.

## ADVERTENCIA

- Se utiliza R-600a como refrigerante. Este producto contiene gas inflamable (Refrigerante R-600a), comuníquese con las autoridades locales para desechar este producto en forma segura.
- Para evitar la creación de una mezcla de gas-aire inflamable en caso de una pérdida en el circuito del refrigerante, el tamaño del lugar en el que se coloca el refrigerador depende de la cantidad de refrigerante utilizado. El lugar debe tener 35.3 pies<sup>3</sup> por cada 8 g de refrigerante R-600a en el electrodoméstico.
- La ubicación de instalación no debe estar expuesta a la luz solar directa ni cerca de ningún electrodoméstico o fuente de calor, tales como estufas, hornos u hornillas, radiadores, etc.
- Si coloca dos productos uno junto al otro, por razones de seguridad, asegúrese de utilizar productos certificados en atmósferas de gas explosivos.
- Nunca debe poner en marcha un electrodoméstico que presente signos de haber sido dañado. Si tiene alguna inquietud, consulte a su distribuidor.
- Mantenga las aberturas de ventilación del gabinete o estructura incorporada del electrodoméstico libres de obstrucciones.
- Conéctelo solamente a un suministro de agua potable.



## Advertencia: riesgo de incendio/materiales inflamables



## Símbolos y advertencias de seguridad importantes:

---

Sírvase seguir todas las instrucciones de seguridad del presente manual. En el presente manual se utilizan los siguientes símbolos de seguridad.

### **ADVERTENCIA**

Riesgos o prácticas inseguras que pueden causar **graves lesiones personales, daños a la propiedad y/o incluso la muerte.**

### **PRECAUCIÓN**

Riesgos o prácticas inseguras que pueden causar **lesiones personales leves y/o daños materiales.**

### **NOTA**

Información útil que ayuda a los usuarios a comprender u obtener beneficios del refrigerador.

**Estas señales de advertencia se incluyen aquí para evitar que usted o terceros sufran lesiones.**

**Sígalas atentamente.**

**Después de leer esta sección, consérvela en un lugar seguro para referencia futura.**

## Advertencia sobre la State of California Proposition 65

---

### **ADVERTENCIA**

Cáncer y Daño Reproductivo - [www.P65Warnings.ca.gov](http://www.P65Warnings.ca.gov).

## Señales de advertencia importantes para el transporte y el emplazamiento

---

### **ADVERTENCIA**

- Al transportar e instalar el electrodoméstico deberá tener cuidado de no dañar ninguna de las piezas del circuito del refrigerante.
  - La pérdida de refrigerante del tubo podría incendiarse o dañar los ojos. Si se detecta una fuga, manténgalo alejado de las llamas o de posibles fuentes de inflamación y ventile durante varios minutos el ambiente en el que se encuentra la unidad.
  - El electrodoméstico contiene una pequeña cantidad de refrigerante de isobutano (R-600a), un gas natural con alta compatibilidad ambiental, no obstante también inflamable. Al transportar e instalar el electrodoméstico deberá tener cuidado de no dañar ninguna de las piezas del circuito del refrigerante.



# Información sobre seguridad

## Advertencias muy importantes para la instalación

### ADVERTENCIA

- No instale el refrigerador en un lugar húmedo o donde pueda entrar en contacto con agua.
  - El aislamiento deficiente de las piezas eléctricas puede provocar una descarga eléctrica o un incendio.
- No exponga este refrigerador a la luz solar directa ni al calor de estufas, calefactores u otros electrodomésticos.
- No enchufe varios electrodomésticos en la misma toma múltiple. El refrigerador debe conectarse siempre a un tomacorriente individual cuyo voltaje nominal coincida con el que se especifica en la placa de voltaje del refrigerador.
  - De esta manera se obtiene el mejor desempeño y también se evita que se sobrecarguen los circuitos del cableado de la casa, lo que podría sobrecalentar los cables y provocar un riesgo de incendio.
- Si el tomacorriente está flojo, no conecte el enchufe.
  - Existe el riesgo de que se produzca una descarga eléctrica o un incendio.
- No utilice un cable de alimentación que esté dañado o gastado en su extensión o en cualquiera de los extremos.
- No doble excesivamente el cable de alimentación ni coloque objetos pesados sobre él.
- No tire del cable de alimentación ni lo doble excesivamente.
- No retuerza ni amarre el cable de alimentación.
- No coloque el cable de alimentación sobre un objeto metálico; no coloque sobre él ningún objeto pesado; no lo coloque entre objetos ni lo empuje hacia el espacio que hay detrás del electrodoméstico.
- Al mover el refrigerador, tenga cuidado de no enroscar ni dañar el cable de alimentación.
  - Esto podría causar una descarga eléctrica o un incendio.
- Nunca desenchufe el refrigerador jalando el cable de alimentación. Siempre sostenga el enchufe con firmeza y jale para extraerlo del tomacorriente.
  - Los daños al cable pueden provocar un cortocircuito, un incendio o una descarga eléctrica.
- No almacene sustancias explosivas como latas de aerosoles con gases propelentes inflamables en este electrodoméstico.
- No instale este electrodoméstico cerca de calefactores o materiales inflamables.
- No instale este electrodoméstico en un lugar donde pueda haber fugas de gas.
  - Esto podría causar una descarga eléctrica o un incendio.
- Antes de usarse, el refrigerador debe ubicarse e instalarse de manera apropiada de acuerdo con las instrucciones de este manual.
  - Conecte el enchufe en la posición correcta con el cable colgando hacia abajo.
  - Si conecta el enchufe al revés, el cable puede cortarse y provocar un incendio o una descarga eléctrica.
- Asegúrese de que el enchufe no esté aplastado ni haya sido dañado por la parte posterior del refrigerador.
- Mantenga los materiales de empaque fuera del alcance de los niños.
  - Existe el riesgo de muerte por asfixia si un niño se coloca los materiales de empaque en la cabeza.
- El electrodoméstico debe colocarse de manera tal que se pueda acceder al enchufe después de la instalación.
  - No seguir esta recomendación puede causar una descarga eléctrica o un incendio debido a una fuga de electricidad.



- No instale este electrodoméstico en un lugar húmedo, engrasado o sucio, o en un sitio con exposición directa al sol o al agua (lluvia).
  - El aislamiento deficiente de las piezas eléctricas puede provocar una descarga eléctrica o un incendio.
- Si ingresaran grandes cantidades de polvo o agua al refrigerador, desenchufe el cable de alimentación y comuníquese con un Centro de Servicio de Samsung Electronics.
  - Si no lo hace, existe el riesgo de que se produzca un incendio.
- No se pare sobre el electrodoméstico ni le coloque objetos encima (tales como ropa, velas o cigarrillos encendidos, platos, productos químicos, objetos metálicos, etc.).
  - Esto podría causar una descarga eléctrica, un incendio, problemas con el producto o lesiones.
- Es necesario quitar toda la película plástica protectora antes de enchufar el producto por primera vez.
- Se deberá vigilar a los niños para asegurarse de que no jueguen con los anillos elásticos utilizados para el ajuste de la puerta o con las grapas del tubo de agua.
  - Existe riesgo de muerte por asfixia si un niño se traga un anillo elástico o una grapa del tubo de agua. Mantenga los anillos elásticos y las grapas del tubo de agua fuera del alcance de los niños.
- El refrigerador debe estar conectado a tierra de manera segura.
  - Siempre asegúrese de haber conectado el refrigerador a tierra antes de intentar examinar o reparar alguna pieza. Las fugas de energía pueden provocar una descarga eléctrica grave.
- Nunca utilice como conexión a tierra tubos de gas, líneas telefónicas ni otras posibles fuentes de atracción de rayos.
  - El refrigerador debe estar conectado a tierra para evitar cualquier fuga de energía o descarga eléctrica provocada por fugas de corriente del refrigerador.
  - La fuga de corriente podría causar descargas eléctricas, incendios, explosiones o problemas con el producto.
  - El uso inapropiado de la conexión a tierra puede traer como consecuencia un riesgo de descarga eléctrica. Si necesita usar un cable de extensión, use solo uno de tres hilos con un enchufe que tenga una tercera punta para el polo a tierra; la toma de corriente deberá tener 3 ranuras para adaptarse al enchufe del electrodoméstico. La potencia indicada en el cable de extensión debe ser CA 115-120 V, 10 A o superior. Si se utiliza un adaptador de tierra, asegúrese de que el receptáculo esté conectado correctamente a tierra.
- Conecte bien el enchufe a la toma de pared. No utilice enchufes o cables de alimentación dañados ni enchufes de pared flojos.
  - Esto podría causar una descarga eléctrica o un incendio.
- Si el cable de alimentación está dañado, solicite su reemplazo de inmediato al fabricante o a uno de los agentes de servicio técnico.
- Únicamente un técnico calificado o compañía de reparaciones debe estar autorizado para cambiar el fusible del refrigerador.
  - No seguir esta recomendación, podría causar una descarga eléctrica o lesiones.
- Debe poder accederse a la toma de pared con facilidad para que el electrodoméstico pueda desenchufarse rápidamente en caso de emergencia.
- Debe encontrarse fuera de la zona trasera del electrodoméstico.
- Cuando instale el electrodoméstico, asegúrese de que el cable de alimentación no esté atrapado ni dañado.
- No ubique varias regletas de tomacorrientes portátiles o unidades de alimentación móviles en la parte trasera del electrodoméstico.

# Información sobre seguridad

---

## Precauciones para la instalación

---

### PRECAUCIÓN

- Deje espacio suficiente alrededor del refrigerador e instálelo sobre una superficie plana.
  - Mantenga libre de obstáculos el espacio de ventilación en el gabinete o la estructura de montaje del electrodoméstico.
- Una vez que haya instalado el refrigerador y lo haya encendido, permita que funcione durante 2 horas antes de cargarlo con alimentos.
- Se recomienda que el refrigerador sea instalado por un técnico calificado o una compañía de servicios.
  - No seguir esta recomendación puede causar descargas eléctricas, incendios, explosiones, problemas con el producto o lesiones.
- Sobrecargar una de las puertas puede ocasionar la caída del refrigerador y provocar lesiones personales.

## Advertencias muy importantes para el uso

---

### ADVERTENCIA

- No conecte el enchufe en un tomacorriente con las manos mojadas.
  - Esto podría causar una descarga eléctrica.
- No coloque objetos en la parte superior de la unidad.
  - Cada vez que abra o cierre la puerta, estos podrían caerse y provocar lesiones personales o daños materiales.
- No coloque las manos, los pies ni objetos metálicos (tales como palillos chinos, etc.) en la parte inferior o posterior del refrigerador.
  - Esto podría causar una descarga eléctrica o lesiones personales.
  - Algunos bordes filosos podrían provocar lesiones personales.
- No toque las paredes internas del congelador ni los productos almacenados en este con las manos mojadas.
  - Esto puede provocar quemaduras por frío.
- No coloque un recipiente con agua sobre el refrigerador.
  - Si se derrama, existe el riesgo de que se produzca un incendio o una descarga eléctrica.
- No almacene sustancias u objetos volátiles o inflamables (benceno, solvente, gas propano, alcohol, éter, gas LP ni cualquier otro producto de este tipo) en el refrigerador.
  - Este refrigerador se debe utilizar solo para almacenar alimentos.
  - Esto podría causar un incendio o una explosión.
- Se deberá vigilar a los niños para asegurarse de que no jueguen con el electrodoméstico.
  - Aleje los dedos de los puntos de agarre. Los espacios entre las puertas y el gabinete son inevitablemente pequeños. Abra las puertas con cuidado si hay niños cerca.
- No permita que los niños se cuelguen de la puerta ni de los compartimientos de la puerta. Pueden producirse lesiones graves.

- No permita que los niños ingresen al refrigerador. Podrían quedar atrapados.
- No coloque las manos debajo del electrodoméstico.
  - Es posible que algunas puntas filosas le provoquen lesiones.
- No almacene en el refrigerador productos farmacéuticos, materiales científicos ni productos sensibles a la temperatura.
  - No se deben almacenar productos que requieran controles estrictos de temperatura.
- No coloque ni utilice aparatos eléctricos dentro del refrigerador/congelador, a menos que sean del tipo recomendado por el fabricante.
- En caso de sentir olor a humo, desconecte el enchufe de inmediato y comuníquese con un Centro de Servicio de Samsung Electronics.
- Si ingresaran grandes cantidades de polvo o agua al refrigerador, desenchufe el cable de alimentación y comuníquese con el Centro de Servicio de Samsung Electronics.
  - Si no lo hace, existe el riesgo de que se produzca un incendio.
- No permita que los niños se paren sobre un cajón.
  - El cajón se puede romper y los niños pueden caerse.
- No deje las puertas del refrigerador abiertas si el refrigerador no está siendo vigilado y no permita que los niños ingresen en el refrigerador.
- No permita que los bebés ni los niños ingresen al cajón.
  - Esto puede provocar muerte por asfixia debido al encierro o lesiones personales.
- No sobrecargue el refrigerador con comida.
  - Cuando abra la puerta, algún elemento podría caerse y provocar lesiones personales o daños materiales.
- No pulverice material volátil, tal como un insecticida, sobre la superficie del electrodoméstico.
  - Además de ser perjudicial para los seres humanos, puede causar una descarga eléctrica, un incendio o problemas con el producto.
- Nunca coloque los dedos ni otros objetos en el orificio del dispensador de agua, en el recipiente de hielo o en la cubeta de la fábrica de hielo.
  - Esto puede provocar lesiones personales o daños materiales.
- No utilice ni coloque ninguna sustancia sensible a la temperatura, tales como pulverizadores inflamables, objetos inflamables, hielo seco, medicamentos o productos químicos, cerca o dentro del refrigerador.
- No utilice un secador de cabello para secar el interior del refrigerador. No coloque velas encendidas en el refrigerador para eliminar los malos olores.
  - Esto podría causar una descarga eléctrica o un incendio.
- Llene el tanque de agua y la charola para el hielo solamente con agua potable (agua de la llave, agua mineral o agua purificada).
  - No llene el tanque con té, jugo ni bebidas isotónicas. Pueden dañar el refrigerador.
- No se pare sobre el electrodoméstico ni le coloque objetos encima (tales como ropa, velas o cigarrillos encendidos, platos, productos químicos, objetos metálicos, etc.). Esto podría causar una descarga eléctrica, un incendio, problemas con el producto o lesiones. No coloque un recipiente con agua sobre el electrodoméstico.
  - Si se derrama, existe el riesgo de que se produzca un incendio o una descarga eléctrica.
- No utilice dispositivos mecánicos ni cualquier otro medio para acelerar el proceso de descongelamiento que no sean aquellos recomendados por el fabricante.

# Información sobre seguridad

- No dañe el circuito del refrigerante.
- No mire fijamente la lámpara LED UV durante mucho tiempo.
  - Los rayos ultravioletas podrían dañarle la visión.
- No coloque el estante del refrigerador al revés. El tope del estante no funcionará.
  - El estante de vidrio puede caerse y provocar lesiones.
- Aleje los dedos de los puntos de agarre. Los espacios entre las puertas y el gabinete son inevitablemente pequeños. Abra las puertas con cuidado si hay niños cerca.
- Si se detecta una fuga de gas, evite las llamas o posibles fuentes de ignición y ventile durante varios minutos la habitación en la que se encuentra el electrodoméstico.
  - No toque el electrodoméstico ni el cable de alimentación.
  - No utilice un ventilador.
  - Una chispa puede provocar una explosión o un incendio.
- Utilice solamente lámparas LED proporcionadas por el fabricante o sus agentes de servicio técnico.
- Las botellas se deben almacenar una junto a otra de manera tal que no se tumben ni se caigan.
- Este producto se debe utilizar solo para almacenar alimentos en un entorno doméstico.
- Nunca coloque los dedos ni otros objetos en el orificio del dispensador de agua, en el recipiente de hielo o en la cubeta de la fábrica de hielo.
  - Puede provocar lesiones personales o daños materiales.
- No intente reparar, desensamblar ni modificar el refrigerador por su cuenta.
  - Las modificaciones que no han sido autorizadas pueden provocar problemas de seguridad. Para revertir una modificación no autorizada, cobraremos el costo completo de las piezas y mano de obra.
- No utilice ningún fusible (tales como los de alambres de acero, de cobre, etc.) que no sea un fusible estándar.
- Si es necesario reparar o volver a instalar el refrigerador, comuníquese con su Centro de Servicio Samsung más cercano.
  - No seguir esta recomendación puede causar una descarga eléctrica, un incendio, problemas con el producto o lesiones.
- Si la lámpara LED interior o exterior se ha apagado, comuníquese con el Centro de Servicio más cercano.
- En caso de sentir olor a quemado o a humo en el refrigerador, desenchúfelo de inmediato y comuníquese con un Centro de Servicio Samsung.
  - No seguir esta recomendación podría causar una descarga eléctrica o un incendio.
- Desenchufe el refrigerador antes de cambiar las lámparas internas.
  - Si no lo hace, existe el riesgo de que se produzca una descarga eléctrica.
- Si le resulta difícil cambiar una luz que no sea de LED, comuníquese con un Centro de Servicio de Samsung.
- Si el producto cuenta con lámparas LED, no desensamble las cubiertas de la lámpara y las lámparas LED usted mismo.
  - Comuníquese con un Centro de Servicio de Samsung.
- Conecte bien el enchufe a la toma de pared.
- No utilice enchufes o cables de alimentación dañados ni enchufes de pared flojos.
  - Esto podría causar una descarga eléctrica o un incendio.

## 8\_ Información sobre seguridad

## Precauciones de uso

### PRECAUCIÓN

- No vuelva a congelar alimentos que se hayan descongelado completamente.
- Utilice solamente la fábrica de hielo del refrigerador.
- Para obtener el mejor desempeño del producto:
  - No coloque alimentos muy cerca de las rejillas de ventilación en la parte posterior del refrigerador, ya que pueden obstruir la libre circulación del aire en el compartimiento del refrigerador.
  - Envuelva los alimentos adecuadamente o colóquelos en recipientes herméticos antes de almacenarlos en el refrigerador.
  - Cumpla con los tiempos máximos de almacenamiento y las fechas de vencimiento de los alimentos congelados.
- No coloque recipientes ni botellas de vidrio ni bebidas carbonatadas en el congelador.
  - El recipiente puede congelarse y romperse, y esto puede ocasionar lesiones.
- Garantía de servicio y modificación.
  - El servicio de garantía de Samsung no cubre los cambios o las modificaciones realizadas por un tercero a este electrodoméstico; Samsung tampoco es responsable de los problemas relacionados con la seguridad que puedan surgir a causa de modificaciones hechas por terceros.
- No obstruya las rejillas de ventilación dentro del refrigerador.
  - Si las rejillas de ventilación están tapadas, en particular con una bolsa de plástico, el refrigerador se puede sobrecongelar. Si el período de enfriamiento es demasiado prolongado, el filtro de agua puede romperse y provocar fugas de agua.
- Si se desconecta el refrigerador del suministro de energía, espere al menos cinco minutos antes de volver a enchufarlo.
- Si entraran grandes cantidades de agua al refrigerador, desenchúfelo y comuníquese con un Centro de Servicio Samsung.
- No golpee ni aplique una fuerza excesiva sobre ninguna superficie de vidrio.
  - Un vidrio roto puede causar lesiones personales o daños materiales.
- Llene el tanque de agua y la charola para el hielo solamente con agua potable (agua de la llave, agua mineral o agua purificada).
  - No llene el tanque con té, jugo ni bebidas isotónicas. Pueden dañar el refrigerador.
- Si el refrigerador se inunda, desconecte la alimentación del refrigerador y comuníquese con el centro de servicios Samsung más cercano.
  - Existe el riesgo de que se produzca una descarga eléctrica o un incendio.
- No guarde aceite vegetal en los compartimientos de la puerta del refrigerador. El aceite puede solidificarse y modificar su sabor y la facilidad de uso. Asimismo, el envase abierto puede gotear y el aceite vertido puede causar grietas en el compartimiento de la puerta. Una vez abierto u envase de aceite, es mejor almacenarlo en un lugar fresco y a la sombra, como un armario o alacena.
  - Ejemplos de aceite vegetal: aceite de oliva, de maíz, de semilla de uva, etc.

# Información sobre seguridad

## Precauciones para la limpieza

### PRECAUCIÓN

- No pulverice con agua directamente dentro o fuera del refrigerador.
  - Existe el riesgo de que se produzca un incendio o una descarga eléctrica.
- No utilice un secador de cabello para secar el interior del refrigerador.
- No coloque velas encendidas en el refrigerador para eliminar los malos olores.
  - Esto podría causar una descarga eléctrica o un incendio.
- No rocíe productos de limpieza directamente sobre el visor.
  - Las letras impresas en el visor pueden borrarse.
- Si cualquier sustancia extraña, tal como agua, ingresa en el refrigerador, desenchúfelo y comuníquese con su Centro de Servicio Samsung más cercano.
  - No seguir esta recomendación podría causar una descarga eléctrica o un incendio.
- Use un paño seco y limpio para retirar cualquier sustancia extraña o polvo de las clavijas del enchufe. No utilice un paño mojado ni húmedo para limpiar el enchufe.
  - De lo contrario, existe el riesgo de que se produzca un incendio o una descarga eléctrica.
- No limpie el refrigerador rociando agua directamente sobre él.
- No limpie el refrigerador con benceno, disolvente o Clorox (blanqueador).
  - Pueden dañar la superficie del refrigerador y provocar un incendio.
- Nunca coloque los dedos ni otros objetos en la salida del dispensador.
  - Puede provocar lesiones personales o daños materiales.
- Antes de limpiar o realizar el mantenimiento, desenchufe el refrigerador del enchufe de pared.
  - No seguir esta recomendación podría causar una descarga eléctrica o un incendio.
- Utilice una esponja limpia o un paño suave y un detergente neutro disuelto en agua templada para limpiar el refrigerador.
- No utilice limpiadores abrasivos ni muy fuertes, como limpiacristales, limpiadores corrosivos, líquidos inflamables, ácido clorhídrico, ceras limpiadoras, detergentes concentrados, blanqueadores o limpiadores que contengan petróleo en las superficies exteriores (puertas y paneles), piezas de plástico, revestimientos de puertas e interiores y juntas.
  - Pueden rayar o dañar el material.
- No limpie con agua templada los estantes o las cubiertas de vidrio cuando estén fríos. Los estantes y las cubiertas de vidrio pueden romperse si se exponen a cambios bruscos de temperatura o a impactos como golpes o caídas.

## Advertencias muy importantes para la eliminación de residuos

---

### **ADVERTENCIA**

- **PELIGRO** : Existe el riesgo de que los niños queden encerrados. Antes de desechar su antiguo refrigerador o congelador:
  - Retire las puertas y los pestillos.
  - Deje los estantes en su lugar de manera tal que los niños no puedan entrar fácilmente al electrodoméstico.
  - Si algún niño queda atrapado dentro del refrigerador, puede lastimarse o asfixiarse hasta morir.
- Deseche el material de empaque de este producto de forma tal que no resulte nocivo para el medio ambiente.
- Asegúrese de que ninguno de los tubos que se encuentran en la parte trasera del refrigerador estén dañados antes de desecharlos.
- Se utiliza R-600a como refrigerante. Este producto contiene gas inflamable (Refrigerante R-600a), comuníquese con las autoridades locales para desechar este producto en forma segura.
- Cuando deseche este refrigerador, retire los burlletes y los pestillos de las puertas de manera tal que los niños pequeños o los animales no puedan quedar atrapados en el interior. Se deberá vigilar a los niños para asegurarse de que no jueguen con el electrodoméstico.
  - Si quedan atrapados dentro, los niños pueden lesionarse o sofocarse hasta morir.
- Se utiliza ciclopentano como aislante. Los gases del material de aislamiento requieren un procedimiento especial para desecharlos. Comuníquese con las autoridades locales para desechar este producto de manera que no resulte nocivo para el medio ambiente.
- Mantenga los materiales de empaque fuera del alcance de los niños, ya que pueden ser peligrosos para ellos.
  - Si un niño se coloca una bolsa en la cabeza, puede asfixiarse.

## Este electrodoméstico está diseñado para uso doméstico y en lugares como

---

- zonas de cocina de tiendas, oficinas y otros entornos de trabajo
- granjas y zonas de uso de los clientes en hoteles, moteles u otros entornos de tipo residencial
- hospederías
- banqueterías y eventos en instalaciones similares

# Contenido

## **INSTALACIÓN DE SU REFRIGERADOR DE TRES PUERTAS**

13

- 13 Preparativos para instalar el refrigerador
- 14 Ajustes del refrigerador
- 15 Desmontaje de las puertas del refrigerador
- 20 Ajuste de las puertas
- 21 Realización de ajustes menores entre puertas
- 22 Instalación de la toma de agua

## **USO DE SU REFRIGERADOR SAMSUNG**

25

- 25 Piezas y características
- 26 Uso del panel de control
- 27 Control de la temperatura
- 30 Almacenamiento de alimentos en el refrigerador
- 30 Almacenamiento de alimentos en el compartimento de la heladera
- 31 Consejos útiles de almacenamiento de alimentos
- 33 Desmontaje de los accesorios del refrigerador
- 34 Desmontaje de los accesorios de la heladera
- 35 Limpieza del refrigerador
- 37 Reemplazo de focos interiores

## **SOLUCIÓN DE PROBLEMAS**

38

- 38 Solución de problemas

## **GARANTÍA LIMITADA (EE.UU.)**

39

- 39 Refrigerador samsung



# Instalación de su refrigerador de tres puertas

## PREPARATIVOS PARA INSTALAR EL REFRIGERADOR

Felicidades por la adquisición de este refrigerador Samsung de tres puertas. Esperamos que disfrute de las características y funciones de alta tecnología que este nuevo electrodoméstico tiene que ofrecer.

### Selección del mejor emplazamiento para el refrigerador

- Un emplazamiento de fácil acceso para el suministro de agua.
- Un emplazamiento sin exposición directa a la luz solar.
- Un emplazamiento que tenga el piso nivelado (o casi nivelado).
- Un emplazamiento con suficiente espacio para que las puertas del refrigerador puedan abrirse con facilidad.
- Deje espacio suficiente a la derecha, izquierda y por arriba para la circulación del aire.
- Asegúrese de que el aparato pueda moverse libremente para los trabajos de mantenimiento y servicio
- Si instala el refrigerador en lugares donde la temperatura sea inferior a 50° F (10° C), su funcionamiento podría no ser óptimo.
- No instale el refrigerador en lugares húmedos.

Antes que nada: asegúrese de poder mover fácilmente su refrigerador hasta su emplazamiento final, midiendo puertas de entrada (ancho y alto), umbrales, techos, escaleras, etc.

El siguiente cuadro especifica la altura y ancho exactos del refrigerador Samsung de tres puertas.

| Modelo                    |             | RF18**          | RF20**       |              |
|---------------------------|-------------|-----------------|--------------|--------------|
| Dimensiones<br>(pulg./mm) | Ancho (A)   | 32 1/8(817)     |              |              |
|                           | Profundidad | sin puerta (B)  | 24 1/4(617)  | 26 1/4(667)  |
|                           |             | con puerta (C)  | 30 1/2(775)  | 32 1/2(825)  |
|                           | Altura      | sin bisagra (D) | 68 3/4(1745) | 68 3/4(1745) |
|                           |             | con bisagra (E) | 70 1/8(1780) | 70 1/8(1780) |
| total                     |             | 70 1/8(1780)    | 70 1/8(1780) |              |

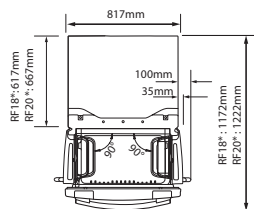
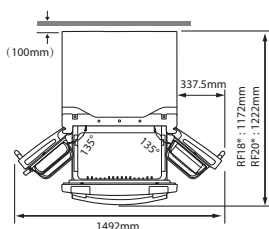
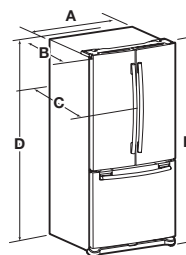

### NOTA

Estas medidas están basadas en las dimensiones del diseño, pueden diferir dependiendo del tipo de medida.

### PRECAUCIÓN

Al desplazar el refrigerador

Para evitar daños en el piso, asegúrese de que los pies de ajuste frontales están en su posición más elevada (por encima del piso). Examine la sección "Ajuste de las puertas" (en la página 20).

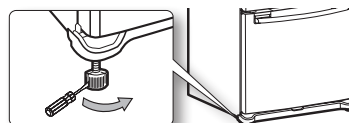

Destornillador de cabeza plana (-) Pie de nivelación

# Instalación de su refrigerador de tres puertas

## PISO

Para llevar a cabo una instalación correcta, este refrigerador debe instalarse sobre una superficie nivelada de material firme, situado a la misma cota que el resto del piso. Esta superficie debería ser lo suficientemente resistente como para soportar la carga del refrigerador completamente cargado o un peso aproximado de 223 libras (106 kg). Para proteger el acabado del piso, corte un trozo grande de cartón de embalaje y colóquelo bajo el refrigerador en el lugar de trabajo. Al desplazar el refrigerador, asegúrese de tirar de la unidad hacia fuera y devolverla a su posición empujándola hacia dentro en línea recta.

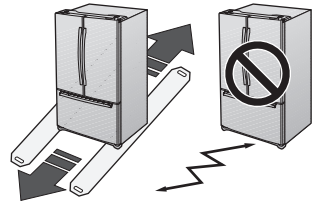

## AJUSTES DEL REFRIGERADOR

Ahora que tiene su nuevo refrigerador instalado y en su sitio, está preparado para ajustarlo y disfrutar de todas las características y funciones de las que dispone. Completando los siguientes pasos, su refrigerador deberá estar totalmente operativo.

1. Coloque el refrigerador en una situación adecuada, dejando una distancia libre razonable entre el mismo y la pared. Examine las instrucciones de instalación de este manual. (Página 13, Selección del mejor emplazamiento para el refrigerador)
2. Una vez enchufado el refrigerador, asegúrese de que el foco interior se ilumina al abrir las puertas.
3. Ajuste el control en la temperatura más fría y espere una hora. La heladera se enfriará ligeramente y el motor funcionará suavemente.
4. Tras poner en funcionamiento el refrigerador, harán falta varias horas para alcanzar la temperatura asignada. Puede introducir alimentos y bebidas en el refrigerador cuando la temperatura sea suficientemente fría.

## NOTA

Chequee la siguiente lista de accesorios.



Racor de compresión



Tuerca de compresión



Fijador

## Herramientas necesarias (no incluidas)

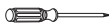

Destornillador Philips (+)



Destornillador de cabeza plana (-)

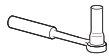

Llave de tubo (10 mm) (para pernos)



Llave hexagonal (3/16") (para la bisagra central)



Alicates

## DESMONTAJE DE LAS PUERTAS DEL REFRIGERADOR

Algunas instalaciones requieren el desmontaje de la puerta/gaveta para poder transportar el refrigerador hasta su emplazamiento final. No desmonte la puerta/gaveta si no es necesario. Antes de desmontar la puerta/gaveta, asegúrese de haber leído los siguientes puntos.

### ADVERTENCIA

Desconecte el suministro del refrigerador antes de desmontar la puerta o la gaveta.

### NOTA

- Tenga cuidado de no dejar caer, dañar o arañar la puerta/gaveta durante el proceso de desmontaje.
- Tenga cuidado de no lesionarse mientras desmonta la puerta/gaveta.
- Vuelva a montar correctamente la puerta/gaveta para evitar:
  - Humedad procedente de la fuga de aire.
  - Una alineación desigual de la puerta.
  - Gastos de energía debido a un sellado incorrecto de la puerta.

# Instalación de su refrigerador de tres puertas

## Desmontaje de la puerta del refrigerador

### ADVERTENCIA

Tenga cuidado de no dejar caer o arañar la puerta del refrigerador durante el proceso de desmontaje.

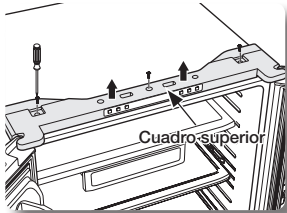

1. Extraiga los 3 pernos que sujetan el cuadro superior y retírelo.

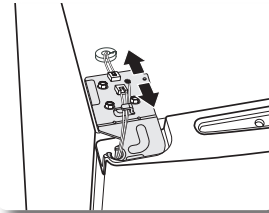

2. Desconecte el cableado eléctrico de la parte superior del refrigerador.



3. Extraiga los 3 pernos hexagonales que sujetan la bisagra en la parte superior del refrigerador usando una llave de tubo de 10 mm.



4. Extraiga el perno que sujeta el cableado de puesta a tierra mediante un destornillador Phillips (+).

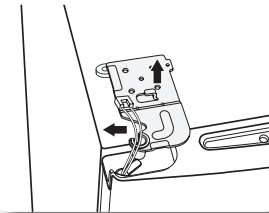

5. Separe la bisagra del cableado eléctrico y de puesta a tierra como se indica en la parte superior.



6. Levante la puerta hacia arriba para desmontarla. Tenga cuidado de no dejar caer ni arañar las puertas durante el proceso de desmontaje.

## Desmontaje de la puerta de la heladera

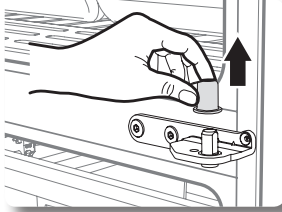

1. Retire la tapa de la bisagra central.

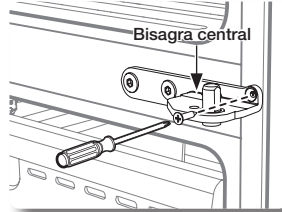

2. Extraiga el perno fijado a las bisagras centrales izquierda y derecha mediante un destornillador Philips (+).  
Extraiga los 2 pernos de cabeza hexagonal fijados a las bisagras centrales izquierda y derecha mediante una llave Allen (3/16").

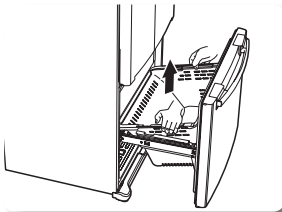
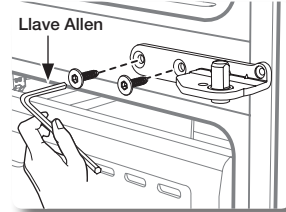

3. Tras abrir la puerta de la heladera, levante la cesta de la gaveta.

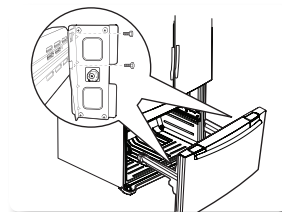

4. Extraiga los 4 pernos de cabeza hexagonal situados a ambos lados mediante una llave de tubo (10 mm).

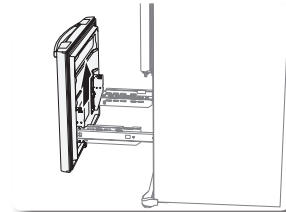

5. Levante la puerta de la heladera de los rieles.  
Tenga cuidado de no dejar caer ni arañar la puerta de la heladera.

# Instalación de su refrigerador de tres puertas

## Reinstalación de la puerta del refrigerador

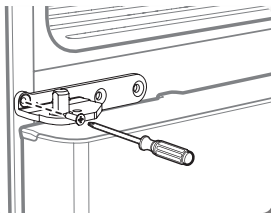

1. Introduzca y apriete el perno en las bisagras centrales izquierda y derecha mediante un destornillador Philips (+).

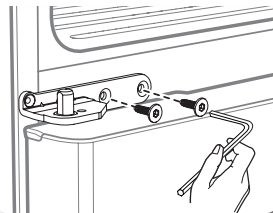

2. Introduzca y apriete los 2 pernos de cabeza hexagonal en las bisagras centrales izquierda y derecha mediante una llave Allen (3/16").

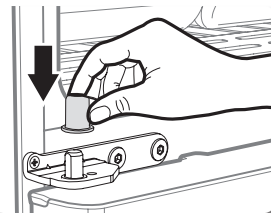

3. Vuelva a colocar la tapa de la bisagra central.

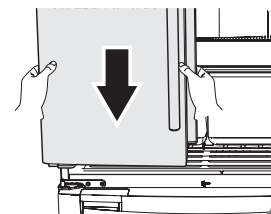

4. Haga coincidir el orificio de la base de la puerta izquierda con la bisagra central.

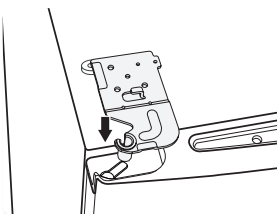

5. Introduzca la bisagra superior izquierda en el orificio situado en la esquina de la puerta del refrigerador.

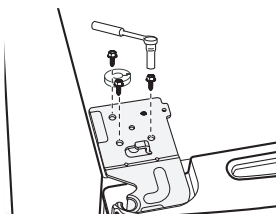

6. Introduzca las bisagras superiores en los orificios situados en la parte superior de la puerta. Introduzca y apriete los 3 pernos de cabeza hexagonal en las bisagras superiores izquierda y derecha mediante una llave de tubo.



7. Introduzca y apriete el perno de puesta a tierra en las bisagras superiores izquierda y derecha mediante un destornillador Philips (+).

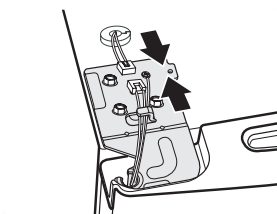

8. Conecte el cableado electrónico en la parte superior del refrigerador.

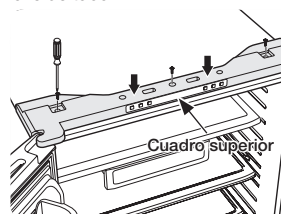

9. Coloque el cuadro superior en su lugar. Introduzca y apriete los 3 pernos en el cuadro superior mediante un destornillador Philips (+).

## Reinstalación de la puerta de la heladera (TIPO GAVETA: RF18,RF20)

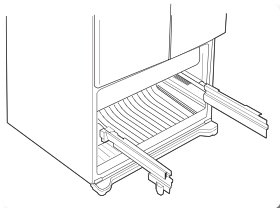

1. Extraiga uniforme y completamente los rieles de cada lado del armario.

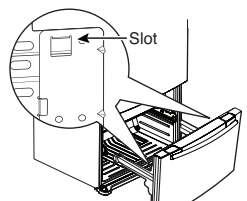

2. Sujete el frontal de la puerta de la heladera sobre la ranura abierta de los lados.

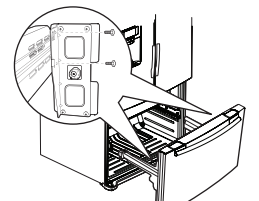

3. Mediante la llave de 10 mm, vuelva a fijar los 4 pernos hexagonales que unen el riel y la puerta.

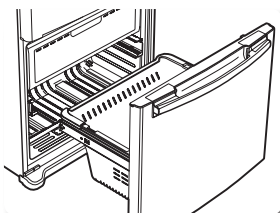

4. Con la gaveta extraída por completo, introduzca la cesta de la gaveta en el sistema de rieles.

# Instalación de su refrigerador de tres puertas

## AJUSTE DE LAS PUERTAS

Ahora que las puertas están instaladas de nuevo en el refrigerador, necesitará chequear que el electrodoméstico esté nivelado, para lo que puede realizar ajustes finales. Si el refrigerador no está nivelado, será imposible conseguir que las puertas se igualen de forma uniforme.

### Cuando la puerta izquierda esté más baja que la derecha.

Introduzca un destornillador de cabeza plana dentro de una ranura del pie de nivelación izquierdo y gírelo en sentido horario o antihorario para nivelar la puerta izquierda.

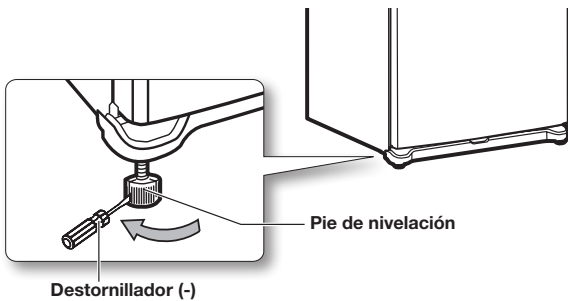

### Cuando la puerta izquierda esté más alta que la derecha.

Introduzca un destornillador de cabeza plana dentro de una ranura del pie de nivelación derecho y gírelo en sentido horario o antihorario para nivelar la puerta derecha.

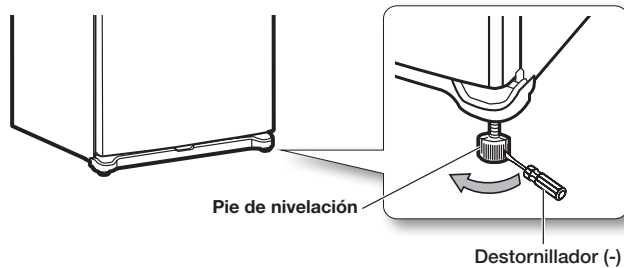

## ⚠ PRECAUCIÓN

Ambos pies de nivelación deben estar en contacto firme con el piso para evitar potenciales lesiones o daños a la propiedad derivados del vuelco.





## REALIZACIÓN DE AJUSTES MENORES ENTRE PUERTAS

Recuerde que es necesario que el refrigerador esté nivelado para lograr que las puertas estén igualadas de forma uniforme. Si necesita ayuda, revise las secciones anteriores relativas a la nivelación del refrigerador.

Cuando la puerta izquierda esté más baja que la derecha.

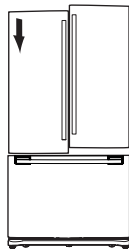

Pieza de ajuste

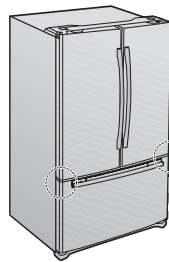

Pieza de ajuste

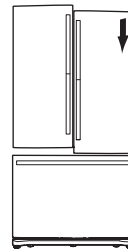

Cuando la puerta izquierda esté más alta que la derecha.

1. Extraiga la gaveta de la heladera ( **1** ) y podrá ver la bisagra central ( **2** ).
2. Introduzca la llave hexagonal de 4 mm ( **3** ) dentro del eje ( **4** ) de la bisagra central.
3. Ajuste la altura girando la llave hexagonal ( **3** ) en sentido horario ( ↻ ) o antihorario ( ↺ ).

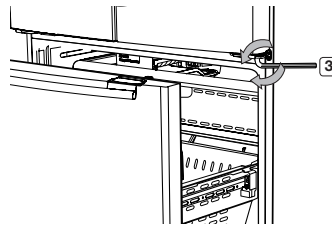
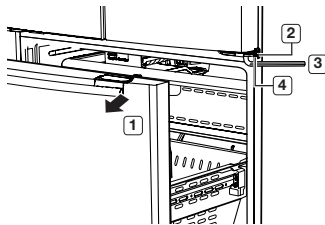

### NOTA

Al girar en sentido antihorario la llave hexagonal ( ↺ ), la puerta se desplazará hacia arriba.

1. Tras ajustar las puertas, inserte el fijador incluido ( **5** ) usando unos alicates ( **6** ) en el hueco entre el anillo de la bisagra ( **7** ) y la bisagra central ( **8** ). El número de fijadores a insertar dependerá del hueco.

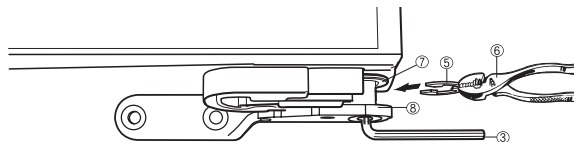

### NOTA

Con el refrigerador se incluyen 2 fijadores.  
El grosor de cada fijador es de 0,04" (1 mm).



# Instalación de su refrigerador de tres puertas

## INSTALACIÓN DE LA TOMA DE AGUA

### Antes de instalar la toma de agua

- Desenchufa de la corriente para prevenir descargas mientras instala la toma de agua.
- La instalación de la toma de agua no se encuentra bajo la garantía del fabricante del refrigerador. Por ello, antes de instalar la toma de agua, debe leer por completo los pasos necesarios para llevar a cabo dicha instalación y cumplir meticulosamente estas instrucciones para minimizar el riesgo ante costosos daños ocasionados por el agua.
- Los golpes de ariete (agua golpeando los conductos) en la instalación de fontanería de su hogar pueden causar daños a diversas piezas del refrigerador y provocar fugas de agua o inundaciones. Solicite los servicios de un fontanero profesional para corregir el problema antes de instalar la toma de suministro de agua al refrigerador.
- Para evitar quemaduras y daños al producto, no conecte la toma de agua al conducto de agua caliente.
- No instale la toma de agua en lugares donde la temperatura caiga por debajo del punto de congelación.
- Al usar cualquier aparato eléctrico (como un taladro) durante la instalación, asegúrese de que dicho dispositivo esté aislado o conectado de modo que evite cortocircuitos.
- Todas las instalaciones deben cumplir las normativas locales de fontanería.
- Utiliza la tubería designada.
- Corte el conducto, asegurándose de que los extremos quedan limpios y en ángulo recto.
- El conducto de agua debe conectarse exclusivamente a un suministro de agua potable.

### Importante (toma de agua fría):

- La tubería del agua también se conecta a la fábrica de hielo. Para que la fábrica de hielo funcione correctamente, se necesita una presión de agua de 20-125 psi (138-862 kPa).
- Si el suministro de agua fría es inferior a 20 psi (138 kPa), compre e instale una bomba cebadora para compensar la baja presión de agua o comuníquese con la empresa de servicio público.
- Tras la instalación inicial, puede llevar 2 días hasta que el dispensador empiece a hacer hielo.
- Si conecta el frigorífico antes de hacer la instalación de agua, apague el fabricante de hielo.
- Consulte el manual para más información.

### NOTA

- Con la unidad se incluyen un kit de racor y tuerca de compresión, que encontrará en el interior del compartimento del refrigerador.
- Si desea instalar un filtro de agua, este debe instalarse fuera del refrigerador. No viene incluido con su nuevo refrigerador. El kit del cartucho y el soporte del filtro pueden adquirirse en el establecimiento de compra de este refrigerador. Asegúrese de comprar el cartucho del filtro SAMSUNG (cartucho de repuesto n°: DA29-10105J) para garantizar el mejor rendimiento.
- El kit de toma de agua y el filtro de agua no estos cubiertos por la garantía de Samsung. El fabricante (o distribuidor o instalador) de éstos es el responsable de cualquier defecto y de todas las pérdidas ocasionadas por el filtro de agua y el kit de la toma de agua.
- El filtro deberá reemplazarse según las instrucciones proporcionadas por el fabricante (o distribuidor).
- Para solicitar filtros de agua adicionales, póngase en contacto con el fabricante (o distribuidor) de dichos filtros.
- Al empujar el refrigerador a su sitio, asegúrese de no pasar por encima del cable de alimentación ni de la toma de agua (toma de suministro de la máquina de hielo).
- Utilice solo las mangueras nuevas provistas con el electrodoméstico. No reutilice las mangueras antiguas.



## Uso del filtro de agua (no provista)

### Conexión a la toma de suministro de agua

- Corte la toma de suministro general y desconecte la máquina de hielo.
- Localice la toma de agua fría potable más cercana.
- Siga las instrucciones contenidas en el kit de instalación del filtro de agua.
- Tras conectar la toma de suministro de agua a la entrada del soporte del cartucho (introducir la toma de plástico por completo), instale el cartucho del filtro.
- Abra el suministro de agua y haga correr 3 galones de agua a través del filtro antes de utilizarlo (durante aproximadamente 6 minutos).

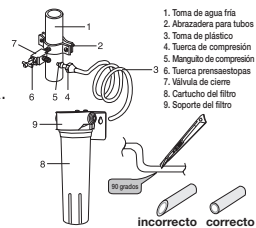

01 INSTALACIÓN

### Conecte la toma de agua al refrigerador

- Conecte la toma de plástico situada en la parte posterior de su refrigerador a la salida del soporte del cartucho (introduzca completamente la toma de plástico en la salida del soporte del cartucho).
- Introduzca el clip de plástico a la entrada y salida del soporte del cartucho.
- Abra el suministro de agua y realice una comprobación en busca de fugas.

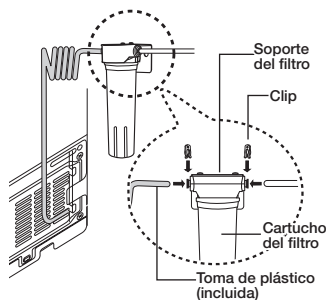

### NOTA

No use toma de cobre.



# Instalación de su refrigerador de tres puertas

## Uso sin filtro de agua

### Conexión de la toma de suministro de agua

- Corte la toma de suministro general y desconecte la máquina de hielo.
- Localice la toma de agua potable fría más cercana.

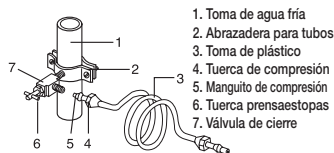

### Conexión de la tubería de suministro de agua al refrigerador

Para llevar a cabo la conexión, necesita adquirir varios elementos. Posiblemente su ferretería local los venda todos juntos en un equipo.

| Uso de la tubería de cobre   | Uso de la tubería de plástico   |
|--|---|
| <ul style="list-style-type: none"> <li>• Tubería de cobre de 1/4"</li> <li>• Tuerca de compresión de 1/4" (1)</li> <li>• Fécula (2)</li> </ul> | <ul style="list-style-type: none"> <li>• Tubería de plástico de 1/4"</li> <li>→ Extremo moldeado (bulbo)</li> <li>• Tuerca de compresión de 1/4" (1)</li> </ul> |

1. Conecte la tubería de agua corriente al acople de compresión.
  - Si utiliza una tubería de cobre, deslice la tuerca de compresión (B) (no provista) y la fécula (no provista) por la tubería de cobre (no provista) como se muestra en el gráfico.
  - Si utiliza una tubería de plástico (B), inserte el extremo moldeado (bulbo) de la tubería de plástico (B) en el acople de compresión.

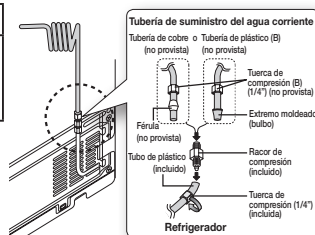

## ⚠ PRECAUCIÓN

No lo utilice sin el extremo moldeado (bulbo) de la tubería de plástico (B).

2. Ajuste la tuerca de compresión (B) sobre el acople de compresión. No ajuste en exceso la tuerca de compresión (B).
3. Abra el agua y verifique si hay alguna fuga. Si encuentra gotas o fugas de agua en las zonas de las conexiones, cierre el suministro de agua principal. Revise las conexiones y, de ser necesario, ajústelas.
4. Tras poner en funcionamiento el refrigerador, deje que la fábrica de hielo haga hielo durante 1 o 2 días. Pasado este tiempo, deseche las 1 o 2 primeras cubetas de hielo para asegurarse de que se hayan eliminado todas las impurezas de la tubería de agua.

## 📖 NOTA

Si debe reparar o desensamblar la tubería de agua, recorte 1/4" de la tubería de plástico para asegurarse de que la conexión sea perfecta y libre de pérdidas.

# Uso de su refrigerador Samsung

## PIEZAS Y CARACTERÍSTICAS

Use esta página para familiarizarse con las piezas y características del refrigerador.

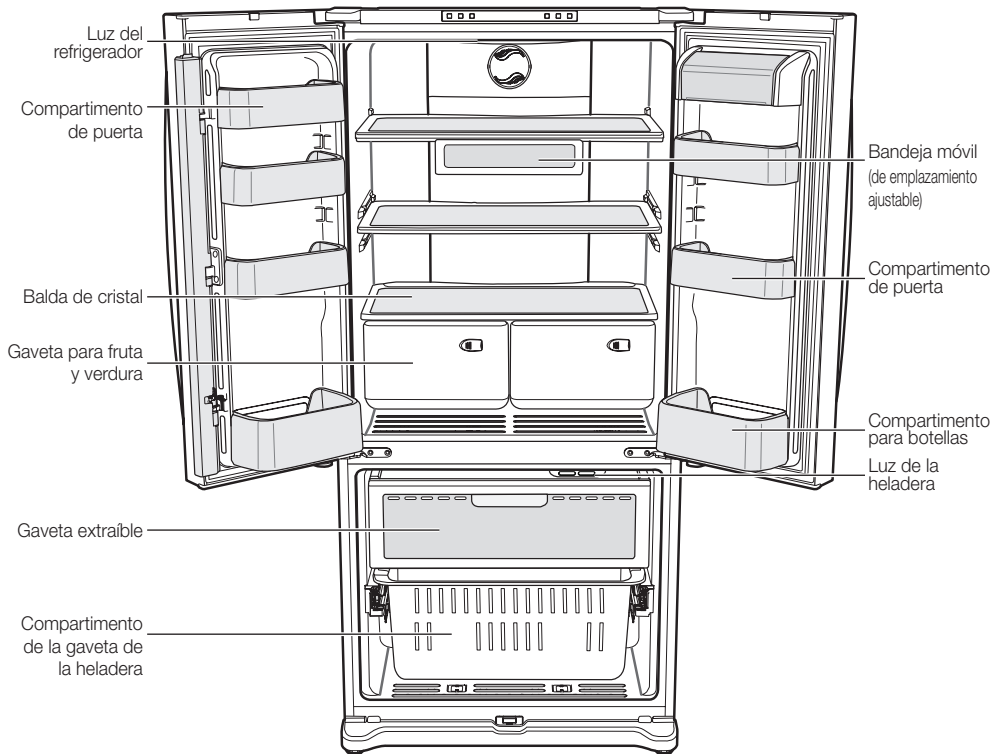

# Uso de su refrigerador Samsung

## USO DEL PANEL DE CONTROL

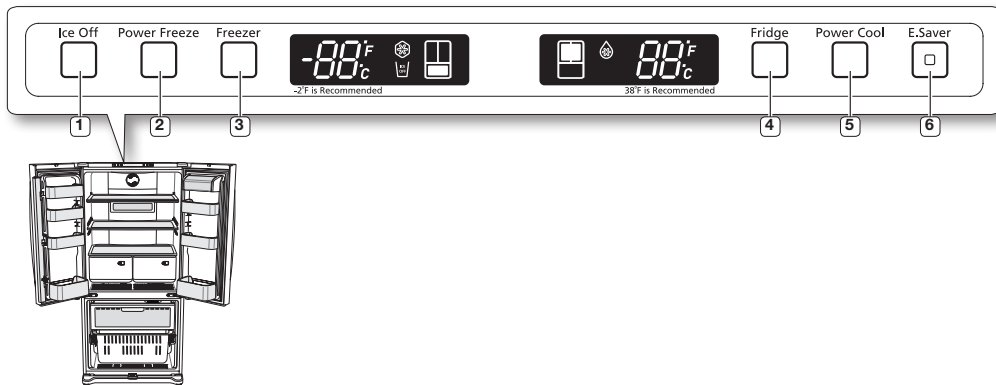

### Selección de temperatura y función / panel de control

|  |   |
|--|---|
| <b>(1) Botón Ice Off (Hielo desac.)</b>            | Al pulsar el botón Ice off, cesará la elaboración de hielo. Use esta función sólo cuando sea necesario.   |
| <b>(2) Botón Power Freeze (Congelación rápida)</b> | Pulse este botón para congelar alimentos rápidamente. (La función de Congelación rápida funcionará durante 2 horas y media).  |
| <b>(3) Botón Freezer (Heladera)</b>                | Botón de ajuste de la temperatura de la heladera. Pulse este botón para ajustar la temperatura de la heladera entre 8° F y -8° F (-13° C y -22° C) (Al enchufar por primera vez el refrigerador, el ajuste predeterminado es de -2° F (-19° C)).                    |
| <b>(4) Botón Fridge (Refrigerador)</b>             | Botón de ajuste de temperatura del refrigerador. Pulse este botón para ajustar la temperatura del refrigerador entre 46° F y 34° F (8° C y 1° C) en intervalos de 2° F. (Al enchufar por primera vez el refrigerador, el ajuste predeterminado es de 38° F (3° C)). |
| <b>(5) Botón Power cool (Refrigeración rápida)</b> | Pulse este botón para enfriar más rápidamente los alimentos del refrigerador. (La función de Refrigeración rápida se detendrá al alcanzar los 25° F (-4° C) o tras dos horas y media de funcionamiento).  |
| <b>(6) Botón e.Saver (Ahorro de energía)</b>       | Pulse el botón Energy Saver para mejorar el rendimiento energético. Si se produjese goteo de agua en las puertas, desactive la función Energy Saver (Ahorro de energía).  |



## CONTROL DE LA TEMPERATURA



### Ajuste de la temperatura de la heladera

Si desea controlar la temperatura de la heladera, siga las indicaciones expuestas a continuación.

Pulse el botón **Freezer** (examine la ilustración)

- La temperatura puede ajustarse entre -8° F y 8° F (-22° C y -13° C) en intervalos de 2° F.
- Cada vez que pulse el botón **Freezer**, el ajuste de temperatura cambiará de la siguiente forma; (-2°F → -4°F → -6°F → -8°F → 8°F → 6°F → 4°F → 2°F → 0°F → -2°F)

Al escoger la temperatura, inicialmente se mostrará la temperatura ajustada durante 5 segundos y, a continuación, la temperatura actual. (Podría existir una leve diferencia entre la temperatura ajustada y la temperatura actual mostrada, pero esta se reajustará automáticamente a la temperatura ajustada).

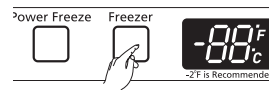

### NOTA

- La temperatura de la heladera cambiará dependiendo de la frecuencia de apertura de la puerta, la cantidad de alimentos, la temperatura ambiente, etc.
- La visualización de temperatura parpadeará cuando la temperatura de la heladera esté aumentando debido a una apertura frecuente de la puerta, a la introducción de alimentos calientes, etc.

(El parpadeo cesará cuando el refrigerador alcance su temperatura normal. Si por alguna razón, no se detuviera después de un período de tiempo prolongado, póngase en contacto con un centro de servicio Samsung.)

### Ajuste de temperatura del refrigerador

Si desea controlar la temperatura del refrigerador, siga las indicaciones expuestas a continuación.

Pulse el botón **Fridge** (examine la ilustración)

- La temperatura puede ajustarse entre 34° F y 46° F (1° C y 8° C) en intervalos de 2° F.
- Cada vez que pulse el botón **Fridge**, el ajuste de temperatura cambiará de la siguiente forma; (38°F → 36°F → 34°F → 46°F → 44°F → 42°F → 40°F → 38°F)



# Uso de su refrigerador Samsung

Al escoger la temperatura del refrigerador, inicialmente se mostrará la temperatura ajustada durante 5 segundos y, a continuación, la temperatura actual.  
(Podría existir una leve diferencia entre la temperatura ajustada y la temperatura actual mostrada, pero esta se reajustará automáticamente a la temperatura ajustada).

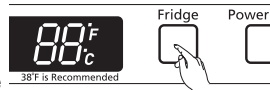

## NOTA

- La temperatura del refrigerador cambiará dependiendo de la frecuencia de apertura de la puerta, la cantidad de alimentos, la temperatura ambiente, etc.
- La temperatura en cada balda o compartimento del refrigerador podría ser diferente.
- La visualización de temperatura parpadeará cuando la temperatura del refrigerador esté aumentando debido a una apertura frecuente de la puerta, a la introducción de alimentos calientes, etc.

(El parpadeo cesará cuando el refrigerador alcance su temperatura normal. Si por alguna razón, no se detuviera después de un período de tiempo prolongado, póngase en contacto con un centro de servicio Samsung).

## Si desea elaborar hielo más rápidamente (controlando la función de Congelación rápida)

Pulse el botón **Power Freeze**. (Examine la imagen).

- El indicador de la función de congelación rápida se ilumina en la pantalla de visualización (examine la flecha) y comienza a funcionar independientemente de la temperatura de ajuste de la heladera.



Pulse de nuevo el botón **Power Freeze** para cancelar esta función.

- El indicador se apagará y volverá a funcionar a la temperatura de ajuste de la heladera.

## NOTA

La función de congelación rápida funciona durante 2 horas y media independientemente de la temperatura ajustada.

## Si desea acelerar el proceso de enfriamiento en el refrigerador (Power cool)

Pulse el botón **Power cool**. (Examine la imagen).

- El indicador de la función de refrigeración rápida se ilumina en la pantalla de visualización (examine la flecha) y comienza a funcionar independientemente de la temperatura de ajuste del refrigerador.

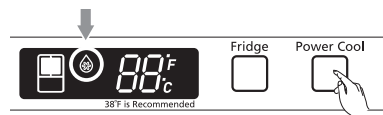

Pulse de nuevo el botón **Power cool** para cancelar esta función.

- El indicador se apagará y volverá a funcionar a la temperatura de ajuste del refrigerador.

## NOTA

La función de refrigeración rápida funciona durante 2 horas y media independientemente de la temperatura ajustada.



## Modo de refrigeración desactivada (código “OF & OF” en la pantalla de visualización)

### NOTA

Esta función se usa para refrigeradores de muestra en tiendas. No para uso doméstico.

### PRECAUCIÓN

En el modo de refrigeración desactivada, el refrigerador funciona pero no enfría el aire. Para cancelar este modo, pulse al mismo tiempo los botones **Power Freeze** y **Freezer** durante 3 segundos hasta oír un “Ding-dong”. La unidad comenzará a enfriar.



## Funcionamiento de la máquina de hielo

La máquina de hielo producirá 8 cubitos por ciclo; aproximadamente de 100 a 130 cubitos en un período de 24 horas, dependiendo de la temperatura del compartimento de la heladera, la temperatura ambiente, la frecuencia de apertura de las puertas y otras condiciones de funcionamiento.

Deseche los primeros lotes de hielo para permitir la limpieza de la toma de agua. Asegúrese de que nada interfiera con el barrido del brazo calibrador. Cuando el depósito se llene hasta el nivel del brazo calibrador, la máquina de hielo cesará su producción.

Una vez vuelva a activarse la máquina de hielo, habrá un tiempo de retraso antes de que reanude su funcionamiento. Es normal que varios cubitos acaben unidos, formando uno solo. Si no usa hielo con frecuencia, los cubitos antiguos perderán su transparencia, adquirirán olores y sabores desagradables y se reducirá su tamaño. Por lo que, si no desea elaborar hielo, pulse el botón Ice Off.

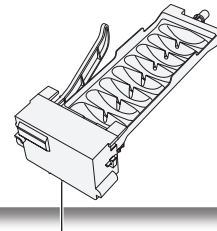

Botón de Prueba





### NOTA

Cuando la función “Ice Making” está seleccionada, la producción de hielo es prioridad y la temperatura del congelador descenderá respecto a la estándar. Si no necesita esta función, presione “Ice Off”. Si esto no se hace, se puede producir ruido.

# Uso de su refrigerador Samsung

## ALMACENAMIENTO DE ALIMENTOS EN EL REFRIGERADOR



El refrigerador Samsung ha sido diseñado para proporcionarle características y funciones de ahorro máximo de espacio. Aquí tiene algunos de los compartimentos personalizados que hemos creado para mantener sus alimentos frescos durante períodos de tiempo más largos. Para evitar la penetración de olores en el interior del compartimento del hielo, los alimentos almacenados deberán ser envueltos adecuadamente, tan herméticos como sea posible.

|                             |  |  |
|-----------------------------|--|--|
| Bandeja móvil               | Puede usarse para almacenar pequeños artículos lácteos como mantequilla o margarina, yogurt o paquetes de crema de queso.  | <br>mantequilla/queso |
| Compartimento para botellas | Diseñado para soportar artículos grandes y voluminosos como galones de leche u otras botellas o recipientes de grandes dimensiones.  |                       |
| Baldas del refrigerador     | Con diseño antirrotura, las baldas pueden usarse para almacenar todo tipo de alimentos y bebidas. Las marcas circulares en la superficie de cristal representan un fenómeno normal y pueden limpiarse a menudo con un paño húmedo. |                       |
| Gaveta para fruta y verdura | Se usa para mantener frescas sus frutas y verduras almacenadas. Esta gaveta ha sido específicamente diseñada para controlar el nivel de humedad dentro del compartimento. Si es posible, mantenga separadas verduras y frutas.     |                       |

### NOTA

No coloque artículos de grandes dimensiones bajo el foco del refrigerador. Hay un sensor situado en las proximidades del foco y, si dicho sensor quedase bloqueado, su refrigerador podría enfriarse demasiado. Coloque frutas y verduras en la gaveta que tienen asignada para evitar que se congelen. Si los alimentos se congelasen en su refrigerador, ajústelo a una temperatura más alta.

## ALMACENAMIENTO DE ALIMENTOS EN EL COMPARTIMENTO DE LA HELADERA

|   |  |   |
|---|--|---|
| Gaveta extraíble                          | La mejor elección para almacenar carnes o alimentos secos. Los alimentos almacenados deberán introducirse en un envase o envolverse adecuadamente usando film plástico u otros materiales adecuados. |  |
| Compartimento de la gaveta de la heladera | Puede usarse para almacenar carne y alimentos secos. Los alimentos almacenados deberán introducirse en un envase o envolverse adecuadamente usando film plástico u otros materiales adecuados.       |  |

### NOTA

- Las botellas deberán almacenarse unas junto a otras para que no se golpeen y caigan al abrir la puerta del refrigerador.
- Si tiene planeado ausentarse durante un período de tiempo prolongado, vacíe el refrigerador y apáguelo. Limpie el exceso de humedad del interior del electrodoméstico y deje las puertas abiertas. Esto ayuda a evitar la proliferación de olores y mohos.

## CONSEJOS ÚTILES DE ALMACENAMIENTO DE ALIMENTOS

| Alimentos  | Refrigerador          | Heladera       | Consejos útiles de almacenamiento  |
|--|-----------------------|----------------|--|
| <b>PRODUCTOS LÁCTEOS</b>                               |                       |                |  |
| Mantequilla  | 2-3 Semanas           | 6-9 Meses      | Envuélvala o tápela herméticamente.  |
| Leche  | 1-2 Semanas           | No recomendado | Chequee la fecha. La mayoría de la leche y productos similares se venden en cajas de cartón fechadas que indican el período de máxima frescura de un producto. Vuelva a cerrar herméticamente mediante tapa o envoltorio. No devuelva el producto no consumido al recipiente original. |
| Queso en crema, derivados del queso y queso para untar | 2-4 Semanas           | No recomendado | Chequee la fecha. Mantenga todos los quesos guardados herméticamente en un envoltorio con protección contra la humedad.  |
| Queso curado (sin abrir)                               | 3-4 Meses             | 6 Meses        |  |
| Queso curado (abierto)                                 | 2 Meses               | No recomendado |  |
| Queso fresco   | 10-15 Días            | No recomendado |  |
| Nata   | 7-10 Días             | 2 Meses        | Chequee la fecha. La mayoría de los yogures, cremas y productos similares se venden en cajas de cartón fechadas que indican el período de máxima frescura de un producto. Vuelva a cerrar o tapar herméticamente. No devuelva el producto no consumido al recipiente original.         |
| Crema agria  | 2 Semanas             | No recomendado |  |
| Salsa dip (abierta)                                    | 1 Semana              | No recomendado |  |
| Yogur  | 10-14 Días            | No recomendado | Chequee la fecha. Manténgalo tapado.   |
| Yogur congelado  | n/a                   | 2 Meses        |  |
| <b>HUEVOS</b>  |                       |                |  |
| Huevos (frescos)                                       | 3-4 Semanas           | No recomendado | Chequee la fecha. Guarde los huevos en la parte más fría del refrigerador y dentro de su envase original.  |
| Huevos (cocinados)                                     | 1 semanas             | No recomendado | Guarde en envase con tapa.   |
| Sobras de platos con huevo                             | 3-4 Días              | No recomendado | Guarde en envase con tapa.   |
| <b>FRUTA FRESCA</b>                                    |                       |                |  |
| Manzanas   | 1 Meses               | No recomendado | No lave la fruta antes de introducirla en el refrigerador. Guárdela en bolsas o recipientes resistentes a la humedad. Envuelva la fruta cortada. Algunas frutas se ponen negras al introducirlas en el refrigerador.   |
| Plátanos   | 2-4 Días              | No recomendado |  |
| Melocotones, melones, peras, aguacates                 | 3-5 Días              | No recomendado |  |
| Bayas y cerezas  | 2-3 Días              | 12 Meses       |  |
| Albaricoques   | 3-5 Días              | No recomendado |  |
| Uvas   | 2-5 Días              | n/a            |  |
| Piña (sin cortar)                                      | 2-3 Días              | No recomendado |  |
| Piña (cortada)   | 5-7 Días              | 6-12 Meses     |  |
| Cítricos   | 1-2 Semanas           | No recomendado | Guárdelos sin cubrir.  |
| Zumo   | 6 Días                | No recomendado | Chequee la fecha y vuelva a cerrar su recipiente original. No devuelva el producto no consumido al recipiente original.  |
| Zumo congelado   | Sólo para descongelar | 12 Meses       | Chequee la fecha. No vuelva a congelarlo.  |

# Uso de su refrigerador Samsung

| Alimentos                                 | Refrigerador | Heladera   | Consejos útiles de almacenamiento  |
|---|--------------|------------|--|
| <b>PESCADO Y MARISCO</b>                  |              |            |  |
| <b>Pescado</b>                            |              |            |  |
| Pescados azules (caballa, trucha, salmón) | 1-2 Días     | 2-3 Meses  | Manténgalo en su envoltorio original e introdúzcalo en la parte más fría del refrigerador. Introdúzcalo en plástico para congelados con protección contra el vapor y la humedad. Congélelo a 0° F (-18° C). Descongélelo en el refrigerador o chequee la fecha. Congélelo en su envase original.                           |
| Pescado blanco (bacalao, lenguado, etc.)  | 1-2 Días     | 6 Meses    |  |
| Congelado o empanado                      | n/a          | 3 Meses    |  |
| <b>Marisco</b>                            |              |            |  |
| Gambas (crudas)                           | 1-2 Días     | 12 Meses   | Congelar en un recipiente con protección contra el vapor y la humedad.   |
| Cangrejo                                  | 3-5 Días     | 10 Meses   |  |
| Pescado o marisco cocinado                | 2-3 Días     | 3 Meses    |  |
| <b>CARNE</b>                              |              |            |  |
| <b>Fresca, cruda</b>                      |              |            |  |
| Chuletas                                  | 2-4 Días     | 6-12 Meses | Chequee la fecha para usarla. Guárdela en la parte más fría del refrigerador, en su envase original. Use un recipiente con protección contra la humedad y el vapor para congelar. Temperatura recomendada para el refrigerador entre 33° F y 36° F (0,5° C a 2° C) y para la heladera entre 0° F y 2° F (-18° C y -17° C). |
| Picada                                    | 1 Día        | 3-4 Meses  |  |
| Costillas                                 | 2-4 Días     | 6-12 Meses |  |
| Tocin                                     | 1-2 Semanas  | 1-2 Meses  |  |
| Salchicha                                 | 1-2 Días     | 1-2 Meses  |  |
| Bistec                                    | 2-4 Días     | 6-9 Meses  |  |
| Aves                                      | 1 Día        | 12 Meses   |  |
| Charcutería                               | 3-5 Días     | 1 Meses    |  |
| <b>Cocinada</b>                           |              |            |  |
| Carne                                     | 2-3 Días     | 2-3 Meses  | Chequee la fecha para usarla. Guárdela en la parte más fría del refrigerador, en su envase original. Introducir en un recipiente con protección contra la humedad y el vapor para congelar.  |
| Aves                                      | 2-3 Días     | 4-5 Meses  |  |
| Jamón                                     | 1-2 semanas  | 1-2 Meses  |  |

Fuentes:  
 American Meat Institute Foundation. 1994. Páginas amarillas: respuestas a las preguntas más frecuentes acerca de carnes y aves. American Meat Institute Food Marketing Institute. 1999. The food keeper. Food Marketing Institute, Washington, D.C. Freeland-Graves, J.H. and G.C. Peckham. 1996. Foundations of food preparation, 6 ed. Prentice-Hall, Inc. Englewood Cliffs, NJ. Hillers, V.N. 1993. Storing foods at home. Washington State University Cooperative Extension, Pullman, WA. Publ. EB 1205. National Restaurant Association. 2001. Be cool-chill out! Refrigerate promptly. National Restaurant Association Education Foundation's International Food Safety Council, Washington, D.C. USDA. 1997. Basics for handling food safety. U.S. Department of Agriculture, Food Safety and Inspection Service, Washington, D.C.

## DESMONTAJE DE LOS ACCESORIOS DEL REFRIGERADOR

### 1. Compartimentos de puerta

Para desmontarlo: Simplemente levántelo y extráigalo directamente.

Para volver a montarlo: Deslícelo sobre el emplazamiento deseado y pulse hasta encajarlo en posición.

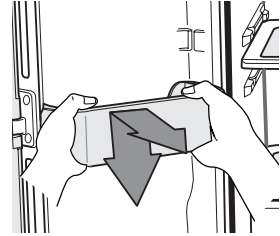

### ⚠ PRECAUCIÓN

Si los compartimentos de la puerta no estuvieran firmemente instalados, podrían producirse lesiones. No permita que los niños jueguen con los compartimentos. Las esquinas afiladas de los compartimentos pueden provocar lesiones.

### 📄 NOTA

No monte un compartimento lleno de alimentos.

Método de eliminación de polvo: desmonte la protección y lave con agua.

### 2. Baldas del refrigerador

Para desmontarlas: a sacar la balda, si esta no se desliza fácilmente, levántela ligeramente y vuelva a extraerla.

Para volver a montarlas: a introducir la balda, si esta no se desliza fácilmente, levántela ligeramente y vuelva a empujarla.

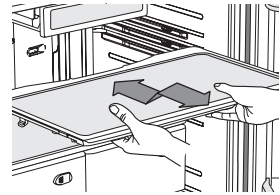

### ⚠ PRECAUCIÓN

Las baldas de cristal son pesadas. Tenga especial cuidado al desmontarlas.

### 3. Gavetas para fruta y verdura

Para desmontarlas: extraiga la gaveta por completo. Incline hacia arriba la parte frontal de la gaveta y extráigala directamente hacia fuera. (Examine las ilustraciones 1~3)

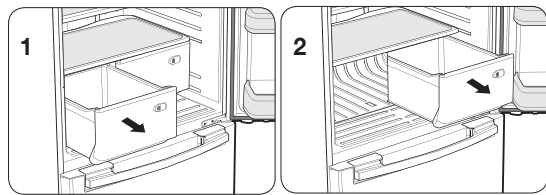

Para volver a montarlas: introduzca la gaveta en los rieles del marco y empújela hacia atrás hasta su posición. (Examine la ilustración 4)

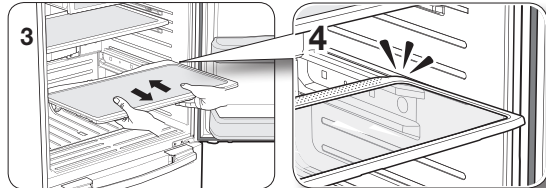

### 📄 NOTA

Para poder extraer las gavetas, es necesario desmontar antes la balda de cristal situada sobre ellas.

# Uso de su refrigerador Samsung

## DESMONTAJE DE LOS ACCESORIOS DE LA HELADERA

### 1. Gaveta extraíble

Para desmontarla: extraiga la gaveta por completo. Incline hacia la parte posterior de la gaveta y elévela directamente. (Examine las ilustraciones 1 y 2)

Abra por completo la puerta de la heladera y desmonte la gaveta.

Para volver a montarla: sitúe la gaveta dentro de los rieles inclinándola hacia arriba. Haga descender la gaveta hasta que se encuentre en posición horizontal y deslícela hacia dentro. (Examine la ilustración 3).

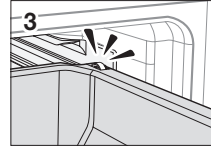
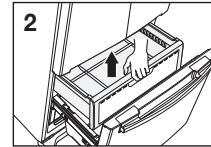
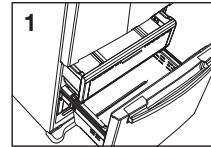

### 2. Compartimento de la gaveta de la heladera

Para desmontarlo: extraiga completamente la gaveta. Incline la parte posterior del compartimento y levántelo para extraerlo.

Para volver a montarlo: introduzca el compartimento dentro de los rieles de montaje.

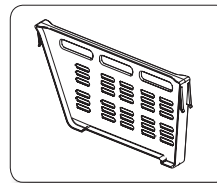
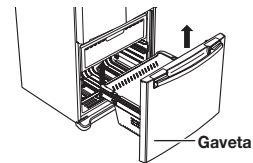

### ⚠ PRECAUCIÓN

No permita que los bebés ni los niños se metan en el interior del compartimento de la gaveta. Estas acciones Esto podría dañar el refrigerador y herir gravemente a los niños. No se sienten en la puerta de la heladera. La puerta podría romperse. No permita que los niños se encaramen al interior la cesta de la heladera.



## LIMPIEZA DEL REFRIGERADOR

Cuidar su refrigerador Samsung prolongará su vida útil y ayudará a mantenerlo libre de olores y gérmenes.

### Limpeza del interior

Limpe las paredes interiores y los accesorios con un detergente suave y, a continuación, enjuague y seque con un paño suave. Puede extraer las gavetas y las baldas para llevar a cabo una limpieza minuciosa. Simplemente asegúrese de secar gavetas y baldas antes de volverlas a colocar en su sitio.

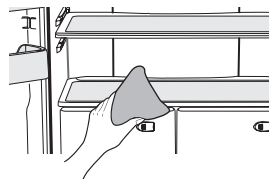

### Limpeza del exterior

Limpe el panel de visualización con un paño húmedo, limpio y suave. No pulverice agua directamente sobre la superficie del refrigerador. La superficie de las puertas, tiradores y armario deberán limpiarse con un detergente suave y secarse, a continuación, con un paño seco. Para mantener su electrodoméstico como el primer día, el exterior deberá pulirse una o dos veces al año.

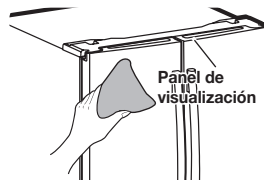

### PRECAUCIÓN

- No use benceno, disolventes, detergente para vehículos o Clorox™ para realizar la limpieza. Pueden dañar la superficie del electrodoméstico y provocar un incendio.
- Las letras impresas en la pantalla podrían desprenderse si pulveriza los productos de limpieza directamente sobre la unidad.



# Uso de su refrigerador Samsung

## Limpeza de los sellos de goma de la puerta

Si los sellos de goma están sucios, las puertas podrían no cerrar adecuadamente y el refrigerador no funcionar de forma eficiente. Mantenga las puertas libres de polvo y suciedad limpiándolas con detergente suave y un paño húmedo. Séquela con un paño limpio y suave.

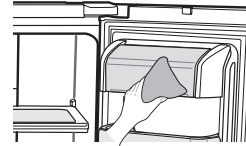

## Limpeza detrás del refrigerador

Para mantener cables y partes expuestas libres de polvo y acumulación de suciedad, aspire la parte de detrás del electrodoméstico una o dos veces al año.



### PRECAUCIÓN

No desmonte la cubierta de atrás. Hacerlo podría ocasionar un choque eléctrico.

### PRECAUCIÓN

- Utilice una esponja limpia o un paño suave y un detergente neutro disuelto en agua templada para limpiar el refrigerador.
- No utilice limpiadores abrasivos ni muy fuertes, como limpiacristales, limpiadores corrosivos, líquidos inflamables, ácido clorhídrico, ceras limpiadoras, detergentes concentrados, blanqueadores o limpiadores que contengan petróleo en las superficies exteriores (puertas y paneles), piezas de plástico, revestimientos de puertas e interiores y juntas.
- Pueden rayar o dañar el material.
- No limpie con agua templada los estantes o las cubiertas de vidrio cuando estén fríos. Los estantes y las cubiertas de vidrio pueden romperse si se exponen a cambios bruscos de temperatura o a impactos como golpes o caídas.



## REEMPLAZO DE FOCOS INTERIORES

### PRECAUCIÓN

- Ni desarme ni reemplace la luz tipo LED.
- Para cambiar la luz tipo LED, comuníquese con el Centro de servicio de Samsung o con su distribuidor Samsung autorizado.
- Si los usuarios cambian por su cuenta la lámpara de LED, se puede producir una descarga eléctrica o lesiones personales.
- Si el LED interior o exterior se ha apagado, comuníquese con los agentes de servicio técnico.

### CENTRO DE ASISTENCIA AL CLIENTE DE SAMSUNG

Samsung Electronics America, Inc. 85 Challenger Road Ridgefield Park, NJ 07660  
 1-800-SAMSUNG (1-800-726-7864) y [www.samsung.com](http://www.samsung.com)

### PRECAUCIÓN



Limpie el depósito para el hielo si hay restos en el fondo.

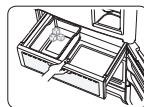

Deshágase del hielo si no ha usado el equipo para fabricar hielo durante un largo período.

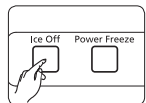

Use la función «Ice Off» (sin hielo) para ahorrar energía cuando no vaya a usar el equipo para fabricar hielo durante un largo período.

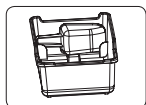

Si desea comprar y usar una pala para hielo, colóquela en el lugar adecuado del depósito para el hielo o fuera del equipo.

# Solución de problemas

| PROBLEMA   | SOLUCIÓN   |
|--|--|
| <b>El refrigerador no funciona o no enfría lo suficiente.</b>  | <ul style="list-style-type: none"> <li>• Chequee que la toma de alimentación está correctamente conectada.</li> <li>• ¿Está ajustado en la temperatura correcta el control de temperatura del panel de visualización? Intente ajustarlo a una temperatura inferior.</li> <li>• ¿Está instalado el refrigerador bajo la luz directa del sol o junto a una fuente de calor?</li> <li>• ¿Está la parte posterior del refrigerador demasiado próxima a la pared y, por tanto, impidiendo la circulación del aire? (Examine la página 13 para obtener información sobre el mejor emplazamiento).</li> </ul>   |
| <b>Los alimentos del refrigerador están congelados.</b>  | <ul style="list-style-type: none"> <li>• ¿Está ajustado en la temperatura correcta el control de temperatura del panel de visualización? Intente ajustarlo a una temperatura más alta.</li> <li>• ¿Es muy baja la temperatura de la estancia?</li> <li>• ¿Introdujo los alimentos demasiado cerca del conducto de ventilación de aire situado en la parte posterior del refrigerador? Retire los alimentos del conducto de ventilación de aire.</li> </ul>   |
| <b>Se oyen ruidos o sonidos inusuales.</b>   | <ul style="list-style-type: none"> <li>• Chequee que el refrigerador esté nivelado y sea estable.</li> <li>• ¿Está la parte posterior del refrigerador demasiado próxima a la pared y, por tanto, impidiendo la circulación del aire?</li> <li>• ¿Ha caído algo en la parte de atrás o bajo el refrigerador?</li> <li>• Se oyen sonidos repetitivos procedentes del interior del refrigerador. Es normal y ocurre debido a que varios accesorios se contraen y expanden de acuerdo con la temperatura del interior del refrigerador.</li> <li>• Cuando la máquina de hielo está funcionando y se ha acabado la preparación de hielo, el contenedor de hielo se invierte y, el hielo cae en el componente de almacenamiento, la válvula de agua toma agua. Todo eso hace ruido, es normal.</li> </ul> |
| <b>Las esquinas frontales y la sección con bisagras vertical del electrodoméstico están calientes, produciéndose condensación.</b> | <ul style="list-style-type: none"> <li>• Es normal que se produzca algo de calor ya que los sistemas anticondensación están instalados en la sección con bisagras vertical del refrigerador para evitar dicho fenómeno.</li> <li>• ¿Está entreabierta la puerta del refrigerador? Puede producirse condensación cuando la puerta permanece abierta durante un período de tiempo prolongado.</li> </ul>   |
| <b>La máquina de hielo no está elaborando cubitos.</b>   | <ul style="list-style-type: none"> <li>• ¿Ha esperado las 12 horas posteriores a la instalación de la toma de abastecimiento de agua antes de elaborar hielo?</li> <li>• ¿Está conectada la toma de agua y la válvula de corte abierta?</li> <li>• ¿Detuvo manualmente el funcionamiento de la máquina de hielo?</li> <li>• ¿Es demasiado alta la temperatura de la heladera? Intente ajustar una temperatura más baja en la heladera.</li> </ul>  |
| <b>Escucha un borboteo de agua procedente del refrigerador.</b>  | <ul style="list-style-type: none"> <li>• Esto se considera normal. El borboteo procede de la circulación del líquido de refrigeración a través del refrigerador.</li> </ul>  |
| <b>Se perciben malos olores procedentes del refrigerador.</b>  | <ul style="list-style-type: none"> <li>• Chequee que no existen alimentos estropeados.</li> <li>• Los alimentos con un olor fuerte (por ejemplo, pescados) deben cubrirse herméticamente.</li> <li>• Limpie periódicamente su heladera chequeando y desechando alimentos en mal estado o sospechosos de estarlo.</li> </ul>  |
| <b>Se forma escarcha en las paredes de la heladera.</b>  | <ul style="list-style-type: none"> <li>• ¿Está bloqueado el conducto de ventilación? Elimine cualquier obstrucción para conseguir que el aire circule libremente.</li> <li>• Disponga suficiente espacio entre los alimentos almacenados para lograr una circulación de aire más eficiente.</li> <li>• ¿Está cerrada correctamente la puerta de la heladera?</li> </ul>  |
| <b>No funciona el dispensador de agua. (Solo en modelos con dispensador de agua)</b>   | <ul style="list-style-type: none"> <li>• ¿Está conectada la toma de agua y la válvula de corte abierta?</li> <li>• ¿Está siendo aplastado o doblado el conducto de la toma de suministro de agua? Asegúrese de que el conducto esté libre y limpio de cualquier obstrucción.</li> <li>• ¿Está congelado el depósito de agua debido a que la temperatura del refrigerador es demasiado baja? Intente escoger un ajuste de temperatura más alta en el panel de visualización principal.</li> </ul>   |

# GARANTÍA LIMITADA (EE.UU.)

## REFRIGERADOR SAMSUNG

### GARANTÍA LIMITADA AL COMPRADOR ORIGINAL CON COMPROBANTE DE COMPRA

Este producto de marca SAMSUNG, suministrado y distribuido por Samsung Electronics America, Inc. (SAMSUNG) y entregado nuevo en su caja de fábrica al comprador original, está garantizado por SAMSUNG ante defectos de fabricación relacionados con los materiales o la mano de obra durante el periodo de garantía limitado a:

Un (1) año para las piezas y la mano de obra

Cinco (5) años para las piezas y la mano de obra exclusivamente del sistema hermético de refrigeración (compresor, evaporador, condensador, deshumidificador y tuberías de conexión)

Diez (10) años para las piezas y cinco (5) años para la mano de obra exclusivamente del compresor Inverter digital

Esta garantía limitada solo es válida para productos comprados y utilizados en Estados Unidos de América que hayan sido instalados, operados y mantenidos de acuerdo a las instrucciones que se adjuntaron o proporcionaron con el producto. Para recibir el servicio técnico de la garantía, el comprador debe comunicarse con SAMSUNG en la dirección o con el número de teléfono detallado en esta garantía con el fin de que se determine el problema y los procedimientos del servicio. El servicio de garantía solo puede realizarse a través de un Centro de Servicio autorizado por SAMSUNG. Debe presentarse la factura original de venta bajo solicitud de SAMSUNG o del Centro de Servicio autorizado por SAMSUNG como prueba de compra para recibir el servicio técnico de la garantía.

SAMSUNG brindará servicio técnico a domicilio sin costo dentro de los Estados Unidos contiguos durante el periodo de garantía, sujeto a disponibilidad de los prestadores de servicio técnico autorizados dentro del área geográfica del cliente. Si el servicio a domicilio no está disponible, SAMSUNG podrá, según su criterio, optar por brindar el servicio de transporte del producto de ida y vuelta al centro de servicio. Si el producto se encuentra en un área sin prestadores de servicio técnico autorizado de SAMSUNG, es posible que se cobre el costo del viaje o se solicite que el cliente lleve el producto a un centro de servicio técnico autorizado de SAMSUNG para que se realice el servicio técnico.

Como condición para que se preste este servicio a domicilio, el producto debe encontrarse libre de obstrucciones y accesible para el agente de servicio.

Durante el periodo de garantía correspondiente, el producto se reparará, reemplazará, o se devolverá el monto de la compra, según decida SAMSUNG. SAMSUNG podrá utilizar piezas nuevas o reparadas al reparar el producto; o lo reemplazará con un producto nuevo o reparado. Las piezas y los productos reemplazados estarán garantizados por la garantía del producto original que resta, o noventa (90) días, el periodo que sea el más prolongado. Todas las piezas y los productos reemplazados son propiedad de SAMSUNG y deben ser devueltos a SAMSUNG.

Esta garantía limitada cubre defectos de fabricación en materiales o de mano de obra bajo condiciones de uso doméstico normal, no comercial, del producto y no cubrirá lo siguiente: daños ocasionados durante el transporte, la entrega o la instalación o por uso distinto al previsto para este producto; producidos por modificación o alteración no autorizada del producto; productos a los que se le borrarón, desfiguraron o cambiaron de forma alguna los números de serie de fabricación originales, o en los que no se puede leer con claridad; daños cosméticos como rayones, abolladuras o muecas, o cualquier daño al acabado del producto; daños producidos por abuso, uso incorrecto, infestación de plagas, accidentes, incendios, inundaciones u otros fenómenos de la naturaleza o casos de fuerza mayor; daños producidos por uso de equipos, herramientas,

# GARANTÍA LIMITADA (EE.UU.)

servicios, piezas, suministros, accesorios, aplicaciones, instalaciones, reparaciones, cableado externo o conectores no suministrados o autorizados por SAMSUNG; daños causados por corriente o voltaje incorrectos, sobretensión o fluctuación de la línea eléctrica; daños causados por no operar o mantener el producto como establecen las instrucciones; instrucción a domicilio sobre el uso del producto; servicio técnico para el arreglo de instalaciones que no se adecuan a los códigos de electricidad y fontanería o arreglo de conexiones eléctricas o de fontanería del hogar (por ejemplo, arreglos de cableado, fusibles o tuberías de la toma de agua). El costo de reparación o remplazo bajo estas circunstancias excluidas le corresponderá al cliente.

Las visitas de un técnico de servicio autorizado para explicar las funciones, el mantenimiento o la instalación del producto no están cubiertas por esta garantía limitada. Comuníquese con SAMSUNG al número que figura a continuación si necesita asistencia en los anteriores casos.

## EXCLUSIÓN DE GARANTÍAS IMPLÍCITAS

GARANTÍAS TÁCITAS, INCLUYENDO LAS GARANTÍAS DE COMERCIABILIDAD O APTITUD PARA UN PROPÓSITO ESPECIAL, POSEEN UN TÉRMINO LIMITADO DE UN AÑO O EL PERÍODO MÁS CORTO PERMITIDO POR LA LEY. Algunos Estados no permiten limitaciones en cuanto al plazo de una garantía implícita, por lo tanto las limitaciones o exclusiones antedichas pueden no aplicarse en su caso. Esta garantía le otorga derechos específicos, e incluso puede otorgarle otros derechos que varían de un estado a otro.

## LIMITACIÓN DE COMPENSACIÓN

SU ÚNICA COMPENSACIÓN ES LA REPARACIÓN DEL PRODUCTO, EL REMPLAZO DEL PRODUCTO O LA DEVOLUCIÓN DEL MONTO DE LA COMPRA, SEGÚN DECIDA SAMSUNG, DE ACUERDO A LO ESTIPULADO EN ESTA GARANTÍA LIMITADA. SAMSUNG NO SERÁ RESPONSABLE DE DAÑOS IMPREVISTOS O DERIVADOS, QUE INCLUYEN PERO NO SE LIMITAN AL TIEMPO Y FORMA DEL TRABAJO, HOTELES Y/O COMIDAS DE RESTAURANTES, GASTOS DE REMODELACIÓN, PÉRDIDA DE INGRESOS O GANANCIAS, NO OBTENCIÓN DE AHORROS U OTROS BENEFICIOS SIN IMPORTAR LA TEORÍA JURÍDICA EN LA QUE SE BASA EL RECLAMO, INCLUSO SI SE HA NOTIFICADO A SAMSUNG QUE TALES DAÑOS ERAN POSIBLES. Algunos estados no permiten la exclusión o limitación de daños imprevistos o derivados, por lo tanto las limitaciones o las exclusiones nombradas anteriormente podrían no aplicarse. Esta garantía le otorga derechos específicos, e incluso puede otorgarle otros derechos que varían de un estado a otro.

SAMSUNG no garantiza un funcionamiento ininterrumpido y sin fallas del producto. Ninguna otra garantía otorgada por persona, compañía o corporación alguna con respecto al presente producto revestirá carácter vinculante para SAMSUNG.

Para obtener el servicio de garantía, pónganse en contacto con SAMSUNG en:

Samsung Electronics America, Inc.

85 Challenger Road

Ridgefield Park, NJ 07660

1-800-SAMSUNG (726-7864)

[www.samsung.com/us/support](http://www.samsung.com/us/support)

# Notas

---

# Notas

---

# Notas

---

# SAMSUNG

## Contacte a SAMSUNG WORLD WIDE

Si tiene preguntas o comentarios relacionados con los productos Samsung, póngase en contacto con el Servicio de Atención al Cliente de SAMSUNG.

| País  | Centro de contacto                                    | Sitio web  |
|-------|---|--|
| U.S.A | 1-800-SAMSUNG (726-7864)<br>1-844-SAM-PAYS (726-7297) | <a href="http://www.samsung.com/us/support">www.samsung.com/us/support</a> |



DA68-01845C-26