



NX58H5650WS
NX58H5600SS

Free-Standing Gas Range

quick start guide

**Planet
First** **100 %
Recycled Paper**

This manual is made with 100 % recycled paper.

imagine the possibilities

ENGLISH

Thank you for purchasing this Samsung product.
To receive more complete service, please register
your product at

www.samsung.com/register

1-800-SAMSUNG (726-7864)

SAMSUNG







using your cooktop

LIGHTING A GAS SURFACE BURNER

Each of the five surface burners has a control knob with settings from HI to LO and a LITE position. The LITE position should only be used to light a flame.

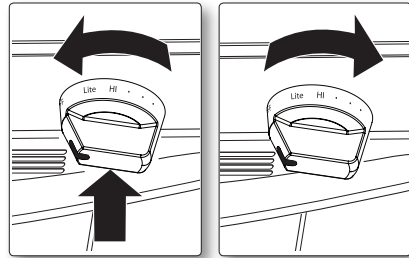
1. Push in and turn the control knob to the LITE position. You will hear a “clicking” sound indicating the electronic ignition system is working properly.
2. After the surface burner lights, turn the control knob to adjust the power setting of the surface burner and turn off the electronic ignition system.



-  All surface burner ignitors spark at the same time when any of the surface burner controls are turned to the LITE position. Never cook with a control set on LITE.
-  All surface burners can be manually lit during a power failure. Always use extreme caution when manually lighting a surface burner.



operating the oven

OVEN CONTROL PANELS AND DISPLAYS

MODEL NX58H5650WS

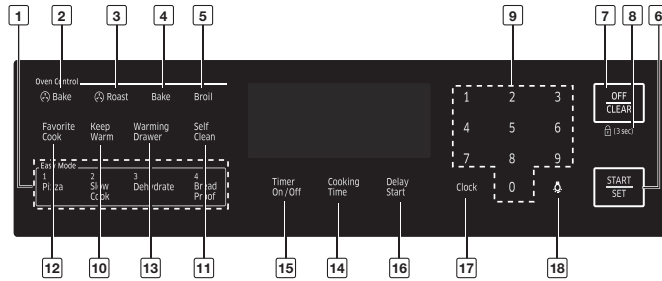

MODEL NX58H5600SS

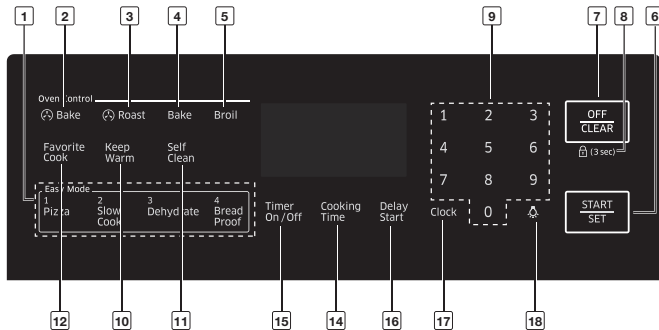

 All oven operations are controlled with electronic touch pads. Use the following pads to program and operate all oven cooking, cleaning, and timing functions. All programmed settings and cooking status will show on the digital display.

Special feature, oven, and time controls

1	EASY COOK	Press to recall the Easy cook recipe setting of the oven.
2	CONVECTION BAKE (🔄 Bake)	Activates the convection bake function. Use this function to cook large amounts of bake goods on multiple shelves at the same time.
3	CONVECTION ROAST	Activates the convection roast function. Use this function to cook large cuts of meat.
4	BAKE	Touch this pad to activate the Bake function. Evenly cooks food using the bottom oven burner.
5	BROIL	Activates the Broil function. Cooks foods using the top oven burner only.
6	START/SET	Touch this pad to start the oven cooking, cleaning, and/or timing functions.
7	OFF/CLEAR	Press to cancel all oven operations except the clock and timer.
8	HOLD 3 SEC	Deactivates the control panel touch pads to prevent the oven from accidentally being turned on. It also locks the oven door to prevent accidental tipping of the range. Touch pads will not work and the oven door will stay locked until this function is turned off.
9	NUMBER PADS	Touch these pads to set the desired times, temperatures, and preset oven functions.
10	KEEP WARM	Touch this pad to keep cooked foods warm after cooking. This lowers and maintains the oven temperature to 150 °F to 200 °F (66 °C to 93 °C).
11	SELF CLEAN	Activates the self-cleaning oven function. Uses very high heat to burn off internal oven soilage.
12	FAVORITE COOK	Activates the favorite cook feature. This feature lets you preprogram up to three frequently used cooking cycles so they can be set and started with the touch of a button.
13	WARMING DRAWER (MODEL NX58H5650WS)	Touch this pad to activate the warming drawer. An electric heating element under the drawer uses three settings to keep cooked foods warm.
14	COOKING TIME	Touch this pad, then the desired amount of time you want your food to cook. The oven will automatically shut off when the time has elapsed.



4_ operating the oven



15	TIMER ON/OFF	Touch to select the timer feature. Activates a kitchen timer for the desired amount of time.
16	DELAY START	Allows you to set the oven to start and stop automatically. Use with Bake, Convection Bake, Convection Roast, Cook Time, or Self Clean functions.
17	CLOCK	Allows you to set the clock.
18	OVEN LIGHT	Touch this pad to turn the oven light on or off.

MINIMUM AND MAXIMUM SETTINGS

All the features listed in the following chart have minimum and maximum temperature or time settings.

FEATURE	MINIMUM SETTING	MAXIMUM SETTING
BAKE	150 °F (66 °C)	550 °F (288 °C)
BROIL	Lo	Hi
SELF-CLEAN	2 hours	4 hours
CONVECTION BAKE ( Bake)	150 °F (66 °C)	550 °F (288 °C)
CONVECTION ROAST ( Roast)	150 °F (66 °C)	550 °F (288 °C)
KEEP WARM	-	3 hours
WARMING DRAWER *	-	3 hours
BREAD PROOF	-	12 hours

In case of **Conversion On** at Convection Bake and/or Convection Roast, you can set minimum temperature to 175 °F (79 °C).

* Model NX58H5650WS only.



DIGITAL DISPLAY

MODEL NX58H5650WS

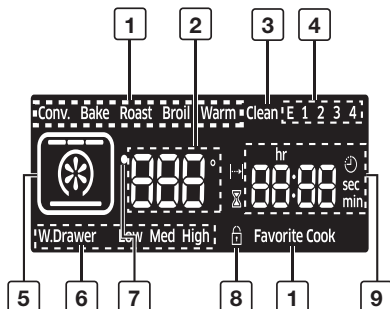

MODEL NX58H5600SS

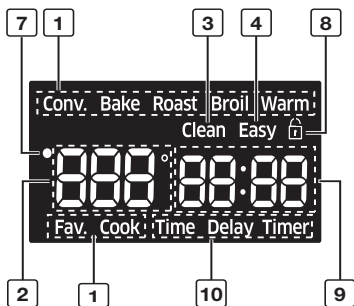

Digital display features

<p>1 COOKING CYCLE INDICATORS</p>	<p>This row of indicators show which cooking cycle is in use. Bake, Broil, Warm, or Favorite Cook. (Both Models also have Convection Bake and Convection Roast indicators.) The indicator is on when the cooking cycle is on.</p>
<p>2 OVEN TEMPERATURE</p>	<p>This area shows the actual oven temperature (150 °F to 550 °F [66 °C to 288 °C]).</p>
<p>3 CLEAN INDICATOR</p>	<p>This indicator comes on whenever an oven self-cleaning cycle has been programmed. The clean indicator appears with the Lock icon.</p>

6_ operating the oven



<p>4 EASY COOK</p>	<p>This row of indicators show which easy cooking is in use. (NX58H5650WS -1: Pizza, 2: Slow Cook, 3: Dehydrate 4: Bread Proof) This indicator shows that easy cooking is in use. (NX58H5600SS)</p>
<p>5 OVEN BURNER AND/OR CONVECTION FAN ICONS (MODEL NX58H5650WS)</p>	<p>These icons show which oven burners and/or components are being used in the oven. The upper burner icon is displayed for broiling. The lower burner icon is displayed for baking. The lower burner and fan icons are displayed for convection baking and convection roasting.</p>
<p>6 WARMING DRAWER INDICATORS (MODEL NX58H5650WS)</p>	<p>The Drawer indicator along with LOW, MED, or HIGH indicators will be illuminated whenever the warming drawer is being used.</p>
<p>7 PREHEATING OVEN SIGNAL LIGHT</p>	<p>This light blinks until the oven reaches the set temperature (150 °F to 175 °F [66 °C to 79 °C]).</p>
<p>8 LOCK ICON</p>	<p>This appears when the controls have been deactivated and when the oven door lock has been activated. Pressing and holding the Start/Set pad for 3 seconds will activate and deactivate the controls and the door lock mechanism. The Lock icon also comes on during a self-cleaning cycle.</p>
<p>9 DIGITAL CLOCK/TIMER</p>	<p>This area shows the time of day or the remaining Timer on/off or cycle time. The timer time is shown in hours and minutes. The final minute is counted down in seconds.</p>
<p>10 COOKING CYCLE INDICATORS</p>	<p>This row of indicators show which cooking cycle is in use. Bake, Broil, Warm, or Favorite Cook. (Both Models also have Convection Bake and Convection Roast indicators.) The indicator is on when the cooking cycle is on.</p>



SETTING THE OVEN CONTROLS







OPERATION	QUICK START INSTRUCTIONS
Setting the clock (e.g., 1:30)	Press the Clock pad. Press the 1 3 0 pads to set the time of day. Press the START SET pad.
Setting the Cooking time (e.g., 15 minutes)	Press the Cooking Time pad. Press the 1 5 pads to set the timer. Press the Cooking Time pad. The display will count down the time and beep when the time runs out. Press the Cooking Time pad to stop the beeping and show the time of day.
Setting the oven to bake (e.g., 350 °F [177 °C])	Press the Bake pad. Press the START SET pad. The oven will automatically light and start preheating. To cook at temperatures other than 350 °F (177 °C), press the number pads for the desired cooking temperature before you press the START SET pad. When the oven reaches the desired temperature, it will beep 6 times. Place the food in the oven.
Setting the oven to broil	Press the Broil pad once for Hi or twice for Lo. Press the START SET pad. The oven will automatically light the top oven burner and start cooking at the selected setting.
Setting a warm operation	Place the food in the oven on a properly positioned oven rack. Close the oven door. Press the Keep Warm pad, then press the START SET pad. The oven will automatically light and preheat to the keep warm temperature.
Setting a proofing operation	Press the Bread Proof pad, then press the START SET pad. The oven will automatically light and preheat to the proofing temperature.
Setting a timed cooking operation (e.g., 15 minutes of Baking)	Press the Bake pad. To cook at temperatures other than 350 °F (177 °C), press the number pads for the desired cooking temperature. Press the Cooking Time pad, then the 1 5 pads to set the desired cooking time. Press the START SET pad. The oven will automatically light, cook for the programmed time, then shut off.
Setting a delay timed cooking operation (e.g., 15 minutes of Baking starting at 4:30)	Press the Bake pad. To cook at temperatures other than 350 °F (177 °C), press the number pads for the desired cooking temperature. Press the Cooking Time pad, then the 1 5 pads to set the desired cooking time. Press the Delay Start pad, then the 4 3 0 pads for the time you want the oven to turn on. Press the START SET pad. The oven will automatically light at the selected Delay Time, cook for the programmed time, then shut off.
Setting the oven to convection bake (e.g., 350 °F [177 °C])	Press the Convection Bake pad. Press the 3 5 0 pads for the desired cooking temperature. Press the START SET pad. When the oven reaches the desired temperature, it will beep 6 times. Place the food in the oven.



<p>Setting the oven to convection roast (e.g., 350 °F [177 °C])</p>	<p>Press the Roast pad. Press the 3 5 0 pads for the desired cooking temperature. Press the START SET pad. When the oven reaches the desired temperature, it beeps 6 times. Place the food in the oven.</p>
<p>Setting frequently used cooking cycle as favorite cook cycle (e.g., Bake at 350 °F [177 °C])</p>	<p>Press the Bake pad. Press the Favorite Cook pad once to save as recipe 1, twice to save as recipe 2, or three times to save as recipe 3. To cook at temperatures other than 350 °F (177 °C), press the number pads for the desired cooking temperature before you press the Favorite Cook pad. Press the Favorite Cook pad once to save the Favorite Cook setting or twice to save and start the Custom Cook.</p>
<p>Starting a favorite cook cycle</p>	<p>Press the Favorite Cook pad once for recipe 1, twice for recipe 2, or three times for recipe 3. Press the START SET pad. The oven will automatically light and start the selected Favorite Cook cycle.</p>
<p>Using the sabbath feature (can only be set with bake and cooking time)</p>	<p>Press the Bake pad. Press the number pads for the desired baking temperature. Press the Cooking Time pad, then the number pads for the desired cooking time. Press the START SET pad, then press and hold the Clock + Timer On/Off pad for 3 seconds. The display will show SAB and deactivate all signals, display LEDs, and oven controls except the number, Bake, Cooking Time, Start, and Clear/Off pads. The oven will automatically light, cook for the programmed time, and shut off, but the display will not show anything except SAB.</p> <p>To change the baking temperature, press the Bake pad, the number pads for the new baking temperature, then the START SET pad. The oven will continue cooking at the new temperature.</p> <p>To turn off the oven, press the OFF CLEAR pad. The oven will shut off, but still be in Sabbath.</p> <p>To cancel the Sabbath function, press and hold the Clock + Timer On/Off pad for 3 seconds. The display will show the time of day and all lights, signals and controls will be activated.</p>
<p>Using the self cleaning cycle</p>	<p>Remove oven racks from oven and make sure the oven door is completely closed. Press the Self Clean pad once for a 2-hour cleaning cycle, twice for a 3-hour cleaning cycle, or three times for a 4-hour cleaning cycle. Press the START SET pad to start the selected cleaning cycle. The oven will automatically light, lock the oven door, and run the selected self-cleaning cycle.</p> <p>NOTE: The oven door will not unlock until the oven temperature falls below 350 °F (177 °C). Press the OFF CLEAR pad to cancel a self-cleaning cycle and shut off the oven.</p>





Using the warming drawer *	Press the  pad once for low warming temperatures, twice for medium warming temperature, or three times for high warming temperature. Pressing the  pad a fourth time will shut off the warming drawer. To turn off the warming drawer , press the  pad until the drawer shuts off.
To cancel a cooking or cleaning cycle and/or shut off the oven	Press the  pad. The oven will shut off and the display will show the current time of day.
Locking the controls and oven door	Make sure the oven door is completely closed. Press and hold the  pad for 3 seconds. All controls except the Door Lock pad will be deactivated and the oven door will lock. To unlock the controls and the oven door , press and hold the  pad for 3 seconds.

* Only available on model NX58H5650WS.

The quick start guide is not intended to replace the user manual. Read the user manual completely before using your appliance.





memo





Scan the QR code* or visit
www.samsung.com/spsn
 to view our helpful
 How-to Videos and Live Shows

*Requires reader to be installed on your smartphone

Scan this with your smartphone

QUESTIONS OR COMMENTS

COUNTRY	CALL	OR VISIT US ONLINE AT
CANADA	1-800-SAMSUNG(726-7864)	www.samsung.com/ca/support (English) www.samsung.com/ca_fr/support (French)
U.S.A Consumer Electronics	1-800-SAMSUNG(726-7864)	www.samsung.com/us/support
U.S.A Mobile Phones	1-800-SAMSUNG(726-7864)	www.samsung.com/us/support

DG68-00525A-00





NX58H5650WS
NX58H5600SS

Estufa de pie de gas

guía de inicio rápido

**Planet
First** **100 %
Recycled Paper**

Este manual está fabricado con papel 100 % reciclado.

imagine las posibilidades

ESPAÑOL

Gracias por adquirir este producto Samsung.
Para que le podamos brindar un servicio más
completo, sírvase registrar su producto en

www.samsung.com/register

1-800-SAMSUNG(726-7864)

SAMSUNG



uso de la superficie de cocción

ENCENDIDO DE UN QUEMADOR EXTERIOR DE GAS

Cada uno de los cinco quemadores exteriores tiene una perilla de control que se puede ajustar en las posiciones HI (alto) a LO (bajo) y LITE (encender). La posición LITE (encender) únicamente se debe utilizar para encender la llama.

1. Empuje la perilla de control y gírela a la posición LITE (encender). Oirá un 'clic' que indica que el sistema de ignición electrónico funciona correctamente.

2. Una vez encendido el quemador exterior, gire la perilla de control para ajustar la potencia del quemador y apagar el sistema de ignición electrónico.

 En todos los quemadores salta la chispa al mismo tiempo cuando cualquier perilla de control de un quemador exterior se gira a la posición LITE (encender). Nunca cocine con un control ajustado en la posición LITE (encender).

 Todos los quemadores exteriores se pueden encender en forma manual durante un corte de energía eléctrica. Siempre utilice una precaución extrema cuando encienda un quemador exterior en forma manual.

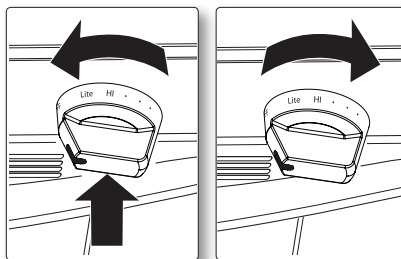

funcionamiento del horno

PANELES DE CONTROL Y PANTALLAS DEL HORNO

MODELO NX58H5650WS

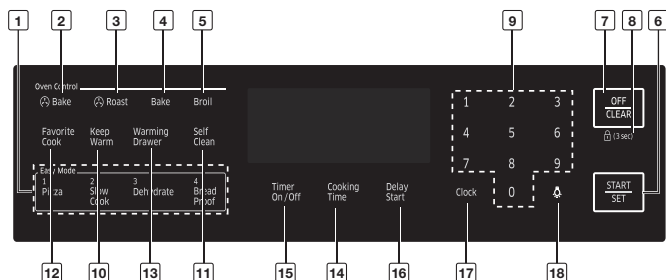

MODELO NX58H5600SS

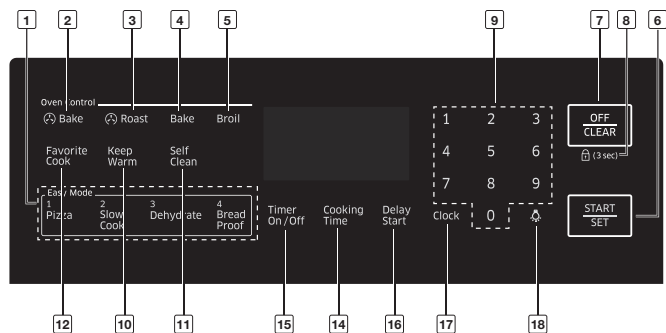

-  Todos los hornos se controlan con teclas táctiles electrónicas. Utilice las siguientes teclas para programar y operar todas las funciones de cocción, limpieza y temporización del horno. Todos los ajustes programados y los estados de cocción se mostrarán en la pantalla digital.



Controles de las funciones especiales, del horno y del tiempo

1	COCCIÓN FÁCIL	Presione para recuperar el ajuste de la receta de cocción fácil del horno.
2	HORNEAR POR CONVECCIÓN ( Bake)	Activa la función de horneado por convección. Use esta función para hornear cantidades grandes en varios estantes al mismo tiempo.
3	ASAR POR CONVECCIÓN	Activa la función de asar por convección. Use esta función para asar cortes de carne grandes.
4	HORNEAR	Toque esta tecla para activar la función de hornear. Cocina alimentos uniformemente mediante el quemador inferior del horno.
5	ASAR	Activa la función de asar a la plancha. Asa los alimentos solamente con el quemador superior del horno.
6	INICIO/CONFIGURAR	Toque esta tecla para iniciar las funciones de cocción, limpieza y temporizador del horno.
7	APAGAR/BORRAR	Presione para cancelar todas las operaciones del horno excepto reloj y temporizador.
8	MANTENER 3 SEG.	Desactiva el panel de control táctil para evitar que el horno se encienda accidentalmente. También bloquea la puerta del horno para impedir un vuelco accidental de la estufa. Las teclas táctiles no funcionarán y la puerta del horno permanecerá bloqueada hasta que se desactive esta opción.
9	TECLAS NUMÉRICAS	Toque estas teclas para establecer los tiempos, las temperaturas y las funciones programadas del horno.
10	MANTENER CALIENTE	Toque esta tecla para mantener los alimentos calientes tras la cocción. Reduce la temperatura del horno y la mantiene entre 150 °F y 200 °F (66 °C y 93 °C).
11	AUTO-LIMPIEZA	Activa la función de auto-limpieza del horno. Usa una temperatura muy alta para quemar la suciedad interna del horno.
12	COCCIÓN PERSONALIZADA	Activa la función de cocción personalizada. Esta función permite programar los ciclos de cocción utilizados con mayor frecuencia para poder establecerlos e iniciarlos tocando solamente un botón.
13	CAJÓN DE CALENTAMIENTO (MODELO NX58H5650WS)	Toque esta tecla para activar la función del cajón de calentamiento. El elemento calentador eléctrico que se encuentra debajo del cajón utiliza tres ajustes para mantener los alimentos calientes.

4_ operating the oven





14 TIEMPO DE COCCIÓN	Toque esta tecla para establecer el tiempo de cocción que desea. El horno se apagará automáticamente una vez transcurrido el tiempo establecido.
15 TIMER ON/OFF (TEMPORIZADOR DE ; INICIAR / APAGAR):	Toque para seleccionar la función del temporizador. Activa el temporizador de cocina según el tiempo deseado.
16 INICIO RETARDADO	Permite establecer que el horno se inicie y se detenga automáticamente. Use con las funciones Bake (Hornear), Convection Bake (Hornear por convección), Convection Roast (Asar por convección), Cook Time (Tiempo de cocción/) o Self Clean (Auto-limpieza).
17 RELOJ	Permite ajustar el reloj.
18 LUZ DEL HORNO	Toque esta tecla para encender o apagar la luz del horno.

VALORES AJUSTABLES MÍNIMOS Y MÁXIMOS

Todas las funciones enumeradas en la siguiente tabla tienen valores ajustables mínimos y máximos de temperatura o de tiempo.

FUNCIÓN	VALOR MÍNIMO	VALOR MÁXIMO
HORNEAR	150 °F (66 °C)	550 °F (288 °C)
ASAR	Lo (bajo)	Hi (alto)
AUTO-LIMPIEZA	2 horas	4 horas
HORNEAR POR CONVECCIÓN ( Bake)	150 °F (66 °C)	550 °F (288 °C)
ASAR POR CONVECCIÓN ( Roast)	150 °F (66 °C)	550 °F (288 °C)
MANTENER CALIENTE	-	3 horas
CAJÓN DE CALENTAMIENTO *	-	3 horas
ENTIBIAR PARA LEUDADO	-	12 horas

En el caso de Conversión activada en Hornear por convección o Asar por convección, puede ajustar la temperatura mínima en 175 °F (79 °C).

* Sólo modelo NX58H5650WS.



PANTALLA DIGITAL

MODELO NX58H5650WS

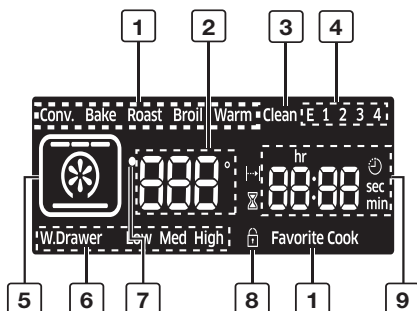

MODELO NX58H5600SS

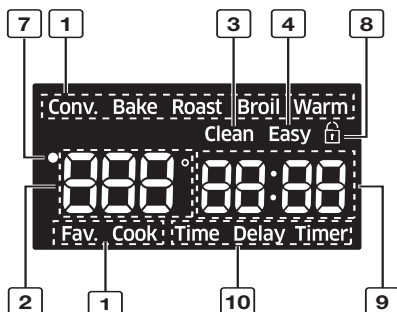

Funciones de la pantalla digital

<p>1 INDICADORES DE LOS CICLOS DE COCCIÓN</p>	<p>Esta fila de indicadores muestra qué ciclo de cocción se está usando. Bake (Hornear), Broil (Asar), Warm (Mantener caliente) o Favorite Cook (Cocción personalizada). (Ambos modelos tienen también indicadores de asar/hornear por convección.) Este indicador se enciende cuando el ciclo de cocción está activo.</p>
<p>2 TEMPERATURA DEL HORNO</p>	<p>En esta zona se muestra la temperatura del horno (150 °F a 550 °F [66 °C a 288 °C]).</p>
<p>3 INDICADOR LIMPIEZA</p>	<p>Este indicador se ilumina cuando se ha programado un ciclo de auto-limpieza del horno. El indicador de limpieza aparece con el icono de bloqueo.</p>

6_ operating the oven



4 COCCIÓN FÁCIL	Esta fila de indicadores muestra qué ciclo de cocción fácil se está usando. (NX58H5650WS -1: Pizza, 2: Cocción lenta, 3: Deshidratar, 4: Bread Proof (Entibiar pan para leudado)) Este indicador muestra qué ciclo de cocción fácil se está usando. (NX58H5600SS)
5 ICONOS DEL QUEMADOR DEL HORNO Y/O DEL VENTILADOR DE CONVECCIÓN (MODELO NX58H5650WS)	Estos iconos muestran qué quemadores o componentes del horno se está utilizando. El icono del quemador superior se muestra para asar a la plancha. El icono del quemador inferior se muestra para hornear. Los iconos del quemador inferior y del ventilador se muestran para hornear por convección y para asar por convección.
6 INDICADORES DE CAJÓN DE CALENTAMIENTO (MODELO NX58H5650WS)	Este indicador junto con los indicadores LOW (bajo), MED (medio) o HIGH (alto) se ilumina siempre que se utiliza el cajón de calentamiento.
7 INDICADOR DEL PRECALENTAMIENTO DEL HORNO	Este indicador se ilumina cuando se alcanza la temperatura establecida (150 °F a 175 °F [66 °C a 79 °C]).
8 ICONO DE BLQUEO	Se muestra cuando se han desactivado los controles y se ha activado el bloqueo de la puerta del horno. Si mantiene presionada durante 3 segundos la tecla Start/Set (Iniciar/Configurar) se activarán y se desactivarán los controles y el mecanismo de bloqueo de la puerta. El icono de bloqueo también se activa durante el ciclo de auto-limpieza.
9 RELOJ/ TEMPORIZADOR DIGITALES	En esta área se muestra la hora del día o el tiempo restante para activar o desactivar el temporizador o la duración del ciclo. El temporizador se muestra en horas y minutos. Se muestran los segundos de la cuenta atrás del último minuto.
10 INDICADORES DE LOS CICLOS DE COCCIÓN	Esta fila de indicadores muestra qué ciclo de cocción se está usando. Bake (Hornear), Broil (Asar), Warm (Mantener caliente) o Favorite Cook (Cocción personalizada). (Ambos modelos tienen también indicadores de asar/hornear por convección.) Este indicador se enciende cuando el ciclo de cocción está activo.





AJUSTE DE LOS CONTROLES DEL HORNO

FUNCIONAMIENTO	INSTRUCCIONES DE INICIO RÁPIDO
Ajuste del reloj (por ejemplo, 1:30)	Presione la tecla Clock . Presione las teclas 1 3 0 para establecer la hora del día. Presione la tecla START SET .
Ajuste del tiempo de cocción (por ejemplo, 15 minutos)	Presione la tecla Cooking Time . Presione las teclas 1 5 para establecer el temporizador. Presione la tecla Cooking Time . Se inicia la cuenta atrás del tiempo y se oirá un sonido una vez transcurrido el tiempo. Presione la tecla Cooking Time para detener la señal sonora y mostrar la hora del día.
Ajuste del horno para hornear (por ejemplo, 350 °F [177 °C])	Presione la tecla Bake . Presione la tecla START SET . El horno se iniciará automáticamente y comenzará a precalentarse. Para hornear a temperaturas diferentes de 350 °F (177 °C) , presione las teclas numéricas para establecer la temperatura que desea y después presione la tecla START SET . Cuando el horno alcanza la temperatura deseada, emite una señal sonora 6 veces. Coloque los alimentos en el horno.
Ajuste del horno para asar a la plancha	Presione la tecla Broil una vez para Hi (alto) o dos veces para Lo (bajo). Presione la tecla START SET . El horno enciende automáticamente el quemador superior y se inicia la cocción con el ajuste seleccionado.
Ajuste de la función para mantener la temperatura de calentamiento	Coloque el alimento en el horno en la posición adecuada sobre la plancha. Cierre la puerta del horno. Presione la tecla Keep Warm y, a continuación, la tecla START SET . El horno se enciende automáticamente y se precalienta para mantener la temperatura de calentamiento.
Ajuste de la función de entibiar para leudado	Presione la tecla Bread Proof y, a continuación, la tecla START SET . El horno se enciende automáticamente y se calienta para mantener la temperatura entibiar para leudado.
Ajuste de la cocción con temporizador (por ejemplo, 15 minutos de horneado)	Presione la tecla Bake . Para hornear a temperaturas diferentes de 350 °F (177 °C) , presione las teclas numéricas para establecer la temperatura de cocción deseada. Presione la tecla Cooking Time y, a continuación, las teclas 1 5 para establecer el tiempo de cocción deseado. Presione la tecla START SET . El horno se enciende automáticamente, funciona durante el tiempo programado y se apaga.
Ajuste de la cocción temporizada diferida (por ejemplo, 15 minutos de horneado que se iniciará a las 4:30)	Presione la tecla Bake . Para hornear a temperaturas diferentes de 350 °F (177 °C) , presione las teclas numéricas para establecer la temperatura de cocción deseada. Presione la tecla Cooking Time y, a continuación, las teclas 1 5 para establecer el tiempo de cocción deseado. Presione la tecla Delay Start y, a continuación, las teclas 4 3 0 para establecer la hora a la que desea que se encienda el horno. Presione la tecla START SET . El horno se enciende automáticamente a la hora de inicio retardado seleccionada, funciona durante el tiempo programado y se apaga.













<p>Ajuste del horno para hornear por convección (por ejemplo, 350 °F [177 °C])</p>	<p>Presione la tecla Bake. Presione las teclas 3 5 0 para establecer la temperatura de cocción deseada. Presione la tecla START SET. Cuando el horno alcanza la temperatura deseada, emite una señal sonora 6 veces. Coloque los alimentos en el horno.</p>
<p>Ajuste del horno para asar por convección (por ejemplo, 350 °F [177 °C])</p>	<p>Presione la tecla Roast. Presione las teclas 3 5 0 para establecer la temperatura de cocción deseada. Presione la tecla START SET. Cuando el horno alcanza la temperatura deseada, emite una señal sonora 6 veces. Coloque los alimentos en el horno.</p>
<p>Ajuste de los ciclos de cocción usados con mayor frecuencia como ciclos de cocción personalizados (por ejemplo, hornear a 350 °F [177 °C])</p>	<p>Presione la tecla Bake. Presione la tecla Favorite Cook una vez para guardar como receta 1, dos veces para guardar como receta 2 o tres veces para guardar como receta 3. Para hornear a temperaturas diferentes de 350 °F (177 °C), presione las teclas numéricas para establecer la temperatura que desea y después presione la tecla Favorite Cook. Presione la tecla START SET una vez para guardar los ajustes de la cocción personalizada o dos veces para guardar e iniciar la cocción personalizada.</p>
<p>Inicio del ciclo de cocción personalizada</p>	<p>Presione la tecla Favorite Cook una vez para la receta 1, dos veces para la receta 2 o tres veces para la receta 3. Presione la tecla START SET. El horno se enciende automáticamente y se inicia el ciclo de cocción personalizado deseado.</p>
<p>Uso de la función Shabat (sólo se puede establecer con la función de asar y tiempo de cocción)</p>	<p>Presione la tecla Bake. Presione las teclas numéricas para establecer la temperatura de horneado deseada. Presione la tecla Cooking Time y, a continuación, las teclas numéricas para establecer el tiempo de cocción deseado. Presione la tecla START SET y mantenga presionada la tecla Clock + Timer On/Off durante 3 segundos. En la pantalla se mostrará SAb y se desactivarán todas las señales, los LED de la pantalla y los controles del horno, excepto los números, Bake (Hornear), Cook Time (Tiempo de cocción), Start (Inicio) y Clear/Off (Borrar/Apagar). El horno se enciende automáticamente, funciona durante el tiempo programado y se apaga, pero en la pantalla sólo se muestra SAb. Para cambiar la temperatura de hornear, presione la tecla Bake, las teclas numéricas para ajustar la nueva temperatura y la tecla START SET. El horno continuará la cocción a la nueva temperatura. Para apagar el horno, presione la tecla OFF CLEAR. El horno se apaga pero la función Shabat sigue activa. Para cancelar la función Shabat, mantenga presionada la tecla Clock + Timer On/Off durante 3 segundos. El pantalla muestra la hora del día y se activan todos los indicadores, señales y controles.</p>





Uso del ciclo de auto-limpieza.	Retire los estantes del horno y asegúrese de que la puerta del horno esté bien cerrada. Presione la tecla  una vez para un ciclo de limpieza de 2 horas, dos veces para un ciclo de 3 horas o tres veces para un ciclo de 4 horas. Presione la tecla  para iniciar el ciclo de limpieza seleccionado. El horno se enciende automáticamente, se bloquea la puerta del horno y se ejecuta el ciclo de auto-limpieza seleccionado. NOTA: La puerta del horno no se desbloqueará hasta que la temperatura no descienda por debajo de 350 °F (177 °C). Presione la tecla  para cancelar la función de auto-limpieza y apagar el horno.
Uso del cajón de calentamiento *	Presione la tecla  una vez para establecer temperaturas de calentamiento bajas, dos veces para temperaturas medias o tres veces para temperaturas altas. Si se presiona la tecla  una cuarta vez se desactiva la función del cajón de calentamiento. Para desactivar el cajón de calentamiento , presione la tecla  hasta que éste se desactive.
Para cancelar un ciclo de cocción o de limpieza o apagar el horno	Presione la tecla  . El horno se apaga y la pantalla muestra la hora del día.
Bloqueo de los controles y la puerta del horno	Asegúrese de que la puerta del horno esté bien cerrada. Mantenga presionada la tecla  durante 3 segundos. Todos los controles, excepto la tecla de bloqueo de la puerta, se desactivarán y la puerta se bloqueará. Para desbloquear los controles y la puerta del horno , mantenga presionada la tecla  durante 3 segundos.

* Sólo disponible en el modelo NX58H5650WS.

La guía rápida del usuario no sustituye al manual del usuario. Lea completamente el manual del usuario antes de utilizar el aparato.





notas





Scan the QR code* or visit
www.samsung.com/spsn
 to view our helpful
 How-to Videos and Live Shows

*Requires reader to be installed on your smartphone

Scan this with your smartphone

¿PREGUNTAS O COMENTARIOS?

PAÍS	LLAME	O VISITE NUESTRA PÁGINA WEB
CANADA	1-800-SAMSUNG(726-7864)	www.samsung.com/ca/support (English) www.samsung.com/ca_fr/support (French)
U.S.A Consumer Electronics	1-800-SAMSUNG(726-7864)	www.samsung.com/us/support
U.S.A Mobile Phones	1-800-SAMSUNG(726-7864)	www.samsung.com/us/support

DG68-00525A-00





NX58H5650WS
NX58H5600SS

Cuisinière à gaz non encastrable présentation rapide

**Planet
First** **100 %
Recycled Paper**

Ce manuel est composé de papier 100 % recyclé.

un monde de possibilités

Français canadien

Nous vous remercions d'avoir choisi ce produit Samsung. Afin de bénéficier du meilleur du service après-vente, enregistrez votre appareil sur le site suivant :

www.samsung.com/register

1-800-SAMSUNG (726-7864)



SAMSUNG



utilisation de la surface de cuisson

ALLUMER UN BRÛLEUR

Chacun des cinq brûleurs est associé à un bouton de commande comportant des réglages allant de LO (FAIBLE) à HI (ÉLEVÉ) et une position LITE (ALLUMAGE). La position LITE (ALLUMAGE) ne doit être utilisée que pour allumer le brûleur.

1. Réglez le bouton sur la position LITE (ALLUMAGE) en poussant dessus et en le faisant tourner. Le système d'allumage électronique a fonctionné si vous entendez un "clac".
 2. Une fois le brûleur allumé, réglez la puissance à l'aide du bouton (ce qui coupera le système d'allumage électronique).
-  Lorsque vous placez l'un des boutons en position LITE (ALLUMAGE), tous les dispositifs d'allumage se déclenchent en même temps. N'utilisez jamais la commande LITE (ALLUMAGE) pour faire cuire des aliments.
-  Tous les brûleurs peuvent être allumés manuellement en cas de panne électrique. Montrez-vous toujours extrêmement vigilant lorsque vous devez allumer un brûleur de cette façon.

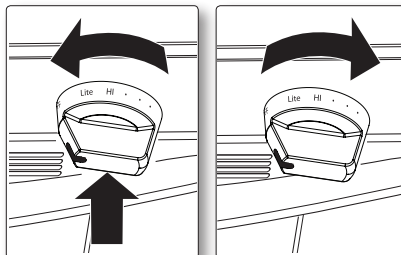

utilisation du four

TABLEAUX DE COMMANDE ET AFFICHAGES DU FOUR

MODÈLE NX58H5650WS

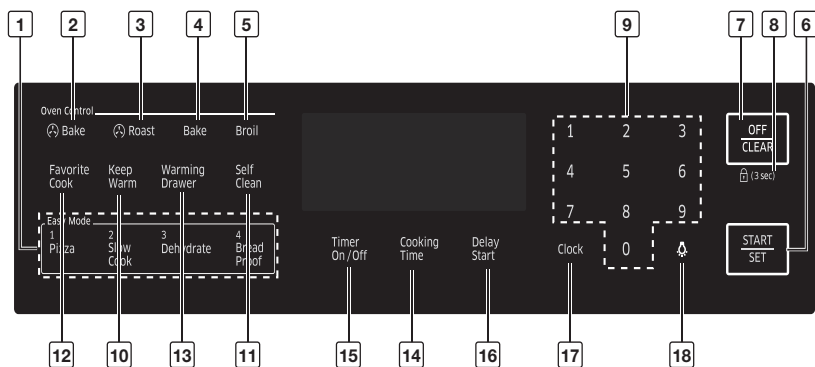

MODÈLE NX58H5600SS

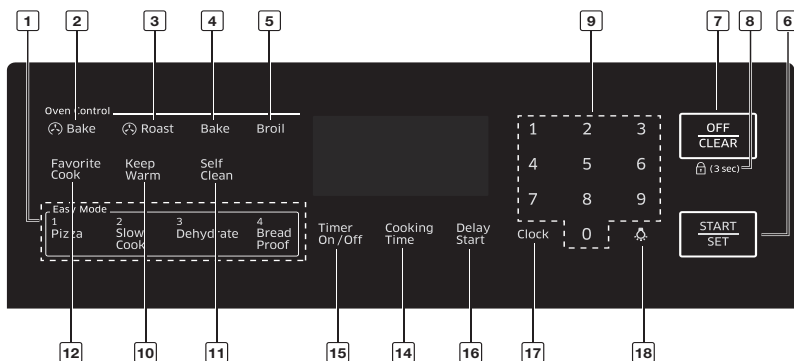

-  Le four est contrôlé au moyen de touches tactiles. Utilisez les touches suivantes pour programmer et utiliser les fonctions de cuisson, de nettoyage et de minuterie. Les réglages programmés et l'état des modes de cuisson s'affichent sur l'écran numérique.

Commandes des fonctions spéciales, du four et de la durée

1	CUISSON FACILE	Permet d'activer automatiquement la fonction de cuisson facile dans le compartiment du four.
2	CUISSON PAR CONVECTION 	Permet d'activer la fonction de cuisson par convection pour faire cuire simultanément de grandes quantités sur plusieurs niveaux.
3	RÔTISSAGE PAR CONVECTION	Permet d'activer la fonction de rôtissage par convection pour faire cuire de gros morceaux de viande.
4	CUISSON TRADITIONNELLE	Permet d'activer la fonction de cuisson traditionnelle pour faire cuire uniformément les aliments à l'aide du brûleur situé dans la sole du four.
5	GRIL	Permet d'activer la fonction de gril pour faire cuire des aliments à l'aide du brûleur situé dans le haut du four.
6	RÉGLAGE/ DÉPART	Permet de démarrer les fonctions de cuisson, de nettoyage et/ou de minuterie du four.
7	EFFACER/ARRÊT	Permet d'annuler tous les programmes en cours, à l'exception de l'horloge et de la minuterie.
8	VERROUILLAGE 3 S	Permet de désactiver les touches du panneau de commande pour éviter la mise en marche accidentelle du four et de verrouiller la porte pour éviter de faire basculer la cuisinière. Les touches ne fonctionnent pas et la porte du four est verrouillée tant que cette fonction reste activée.
9	TOUCHES NUMÉRIQUES	Permettent de régler les durées, les températures et les programmes de cuisson automatique du four.
10	MAINTIEN AU CHAUD	Permet de conserver au chaud les aliments une fois la cuisson terminée. La température du four passe de 200 °F à 150 °F (93 °C à 66 °C).
11	AUTO-NETTOYAGE	Permet d'activer la fonction d'auto-nettoyage du four. Elle consiste à faire chauffer l'appareil à très haute température afin de brûler les résidus alimentaires.
12	CUISSON PERSONNALISÉE	Permet d'activer la fonction de cuisson personnalisée. Vous pouvez ainsi préprogrammer trois modes de cuisson et les lancer à l'aide d'une seule touche.
13	TIROIR CHAUFFE-PLAT (MODÈLE NX58H5650WS)	Permet d'activer le tiroir chauffe-plat. La résistance électrique située sous le tiroir offre trois réglages pour conserver les aliments cuits au chaud.



4_ utilisation du four



14	TEMPS DE CUISSON	Appuyez d'abord sur ce bouton, puis utilisez le pavé numérique pour définir le temps de cuisson des aliments. Le four s'arrêtera automatiquement une fois la durée écoulée.
15	ACTIVATION/ DÉSACTIVATION DE LA MINUTERIE	Permet de sélectionner la fonction de minuterie pour définir le temps de cuisson souhaitée.
16	DÉPART DIFFÉRÉ	Permet de régler le départ et l'arrêt automatique du four. Utilisable avec les fonctions Bake, Convection Bake, Convection Roast, Cook Time et Self Clean (Cuisson traditionnelle, Cuisson traditionnelle par convection, Rôtissage par convection, Temps de cuisson et Auto-nettoyage).
17	HORLOGE	Permet de régler l'heure.
18	ÉCLAIRAGE DU FOUR	Permet d'activer ou de désactiver l'éclairage du four.

RÉGLAGES MINIMUM ET MAXIMUM

Toutes les fonctions répertoriées dans le tableau suivant sont associées à des réglages de température et de durée mini et maxi.

FONCTION	RÉGLAGE MINIMUM	RÉGLAGE MAXIMUM
CUISSON TRADITIONNELLE	150°F (66 °C)	550°F (288 °C)
GRIL	Lo (Faible)	Hi (Élevé)
AUTO-NETTOYAGE	2 heures	4 heures
CUISSON PAR CONVECTION ( Bake)	150°F (66 °C)	550°F (288 °C)
RÔTISSAGE PAR CONVECTION ( Roast)	150°F (66 °C)	550°F (288 °C)
MAINTIEN AU CHAUD	-	3 heures
TIROIR CHAUFFE-PLAT *	-	3 heures
LEVÉE	-	12 heures

En cas de Conversion On at Convection Bake and/or Convection Roast (Conversion activée pour la cuisson par convection et/ou le rôtissage par convection), vous pouvez régler la température minimale sur 175 °F (79 °C).

* Uniquement pour le modèle NX58H5650WS.



AFFICHAGE NUMÉRIQUE

MODÈLE NX58H5650WS

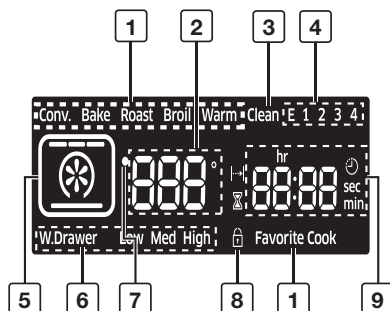

MODÈLE NX58H5600SS

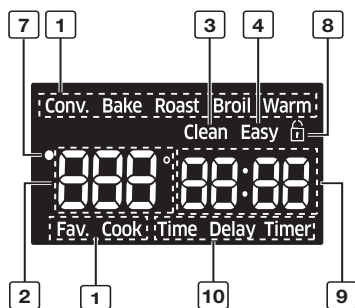

Fonctionnalités

1 VOYANTS DES MODES CUISSON	Ces voyants indiquent à l'utilisateur le mode de cuisson actuellement utilisé. Bake (Cuisson traditionnelle), Broil (Gril), Warm (Maintien au chaud), ou Favorite Cook (Cuisson personnalisée) - (Les deux modèles comportent aussi des voyants pour les modes de cuisson traditionnelle par convection et de rôtissage par convection.) Le voyant s'allume lorsque le mode de cuisson correspondant est activé.
2 TEMPÉRATURE DU FOUR	Affiche la température réelle du four (150 °F à 550 °F [66 °C à 288 °C]).
3 VOYANT DE NETTOYAGE	Ce voyant s'affiche lorsqu'un cycle d'auto-nettoyage du four a été lancé. Un petit cadenas s'affiche alors à l'écran.

6_ utilisation du four



4 CUISSON FACILE	Ces voyants indiquent à l'utilisateur le mode de cuisson facile actuellement utilisé. (FX710BGS -1 : Pizza (Pizza), 2 : Slow Cook (Cuisson lente), 3 : Dehydrate (Déshydrater), 4 : Bread Proof (Levée) Ce voyant indique que le mode de cuisson facile est en cours d'utilisation. (NX58H5600SS)
5 SYMBOLISATION DES BRÛLEURS DU FOUR ET/OU DU VENTILATEUR DU MODE CONVECTION	Indiquent les brûleurs et/ou les composants actuellement en fonctionnement. Le symbole correspondant au brûleur supérieur s'affiche lorsque le mode de rôtissage est activé. Le symbole correspondant au brûleur inférieur s'affiche lorsque le mode de cuisson traditionnelle est activé. Les symboles correspondant au brûleur inférieur et au ventilateur s'affichent lorsque les modes de cuisson traditionnelle par convection et de rôtissage par convection sont activés.
6 VOYANTS DU TIROIR CHAUFFE-PLAT (MODÈLE NX58H5650WS)	Les voyants Drawer (Tiroir) et LOW (FAIBLE), MED (MOYEN) ou HIGH (ÉLEVÉ) s'allument lorsque le tiroir chauffe-plat est utilisé.
7 SIGNAL LUMINEUX DE PRÉCHAUFFAGE DU FOUR	Clignote pendant toute la durée de préchauffage du four (150 °F à 175 °C [66 °C à 79 °C]).
8 SYMBOLE DE VERROUILLAGE	Apparaît lorsque les commandes ont été désactivées et que la porte du four a été verrouillée. Pour activer ou désactiver la fonction de verrouillage des commandes et de la porte, appuyez pendant 3 secondes sur la touche Control/Door Lock (Verrouillage des commandes/de la porte). Le symbole de verrouillage s'affiche également lorsque le four est en mode d'auto-nettoyage.
9 HORLOGE/ MINUTERIE NUMÉRIQUES	Affiche l'heure actuelle ou le temps restant pour un cycle de cuisson. La minuterie affiche les heures et les minutes. La dernière minute est décomptée en secondes.
10 VOYANTS DES MODES CUISSON	Ces voyants indiquent à l'utilisateur le mode de cuisson actuellement utilisé. Bake (Cuisson traditionnelle), Broil (Gril), Warm (Maintien au chaud), ou Favorite Cook (Cuisson personnalisée) - (Les deux modèles comportent aussi des voyants pour les modes de cuisson traditionnelle par convection et de rôtissage par convection.) Le voyant s'allume lorsque le mode de cuisson correspondant est activé.



UTILISATION DES COMMANDES DU FOUR











FONCTIONNEMENT	CONSIGNES DE DÉMARRAGE RAPIDE
Comment régler l'horloge (ex. : 1:30)	Appuyez sur la touche clock . Appuyez sur les touches 1 3 0 pour régler l'heure actuelle. Appuyez sur la touche START SET .
Comment programmer la minuterie (ex. : 15 minutes)	Appuyez sur la touche Cooking Time . Appuyez sur les touches 1 5 pour régler la minuterie. Appuyez sur la touche Cooking Time . Le décompte s'affiche et un signal sonore retentit une fois ce temps écoulé. Appuyez sur la touche Cooking Time pour arrêter le signal sonore et afficher l'heure actuelle.
Comment lancer un cycle de cuisson traditionnelle (ex. : à 350 °F [177 °C])	Appuyez sur la touche Bake . Appuyez sur la touche START SET . Le four s'allume automatiquement et le préchauffage démarre. Pour modifier la température , utilisez les touches numériques avant d'appuyer sur la touche START SET . Lorsque le four atteint la température désirée, le signal sonore retentit 6 fois. Enfourez.
Comment lancer un cycle de cuisson au gril	Appuyez sur la touche Broil une fois pour un réglage Hi (Élevé) et deux fois pour un réglage Lo (Faible). Appuyez sur la touche START SET . Le four allume automatiquement le brûleur supérieur et la cuisson démarre selon le réglage sélectionné.
Comment lancer un cycle de maintien au chaud	Enfourez les aliments en les plaçant sur la grille correctement positionnée. Fermez la porte du four. Appuyez sur la touche Keep Warm , puis sur la touche START SET . Le four s'allume automatiquement et commence à préchauffer.
Comment lancer un cycle de levée	Appuyez sur la touche Bread Proof , puis sur la touche START SET . Le four s'allume automatiquement et commence à préchauffer.
Comment programmer un temps de cuisson (ex. : 15 minutes en mode Cuisson traditionnelle)	Appuyez sur la touche Bake . Pour modifier la température , utilisez les touches numériques. Appuyez sur la touche Cooking Time puis sur les touches 1 5 pour régler la durée de cuisson souhaitée. Appuyez sur la touche START SET . Le four s'allume automatiquement et arrête la cuisson une fois que le temps programmé est écoulé.
Comment programmer le démarrage d'un cycle de cuisson (ex. : 15 minutes en mode Cuisson traditionnelle à 16h30)	Appuyez sur la touche Bake . Pour modifier la température , utilisez les touches numériques. Appuyez sur la touche Cooking Time puis sur les touches 1 5 pour régler la durée de cuisson souhaitée. Appuyez sur la touche Delay Start , puis sur les touches 4 3 0 pour régler l'heure à laquelle vous désirez que le four s'allume. Appuyez sur la touche START SET . Le four s'allume automatiquement à l'heure sélectionnée et arrête la cuisson une fois que le temps programmé est écoulé.



<p>Comment lancer un cycle de cuisson traditionnelle par convection (ex. : à 350 °F [177 °C])</p>	<p>Appuyez sur la touche Bake. Appuyez sur les touches 3 5 0 pour choisir la température de cuisson souhaitée. Appuyez sur la touche START SET. Lorsque le four atteint la température désirée, le signal sonore retentit 6 fois. Enfournerez les aliments.</p>
<p>Comment lancer un cycle de rôtissage par convection (ex. : à 350 °F [177 °C])</p>	<p>Appuyez sur la touche Roast. Appuyez sur les touches 3 5 0 pour choisir la température de cuisson souhaitée. Appuyez sur la touche START SET. Lorsque le four atteint la température désirée, le signal sonore retentit 6 fois. Enfournerez les aliments.</p>
<p>Comme personnaliser des programmes fréquemment utilisés (ex. : Cuisson traditionnelle à 350 °F [177 °C])</p>	<p>Appuyez sur la touche Bake. Appuyez sur la touche Favorite Cook une fois pour enregistrer un mode en tant que Programme 1, deux fois pour en enregistrer un autre en tant que Programme 2 et trois fois pour en enregistrer un dernier en tant que Programme 3. Pour modifier la température, appuyez sur les touches numériques, puis sur la touche Favorite Cook. Appuyez sur la touche START SET une fois pour enregistrer le réglage ou deux fois pour enregistrer le réglage et démarrer le mode.</p>
<p>Comment démarrer un cycle de cuisson personnalisé</p>	<p>Appuyez sur la touche Favorite Cook une fois pour sélectionner le Programme 1, deux fois pour sélectionner le Programme 2 ou trois fois pour sélectionner le Programme 3. Appuyez sur la touche START SET. Le four s'allume automatiquement et lance le cycle de cuisson personnalisé sélectionné.</p>
<p>Comment utiliser la fonction Shabbat (disponible uniquement en modes Cuisson traditionnelle et Temps de cuisson)</p>	<p>Appuyez sur la touche Bake. Appuyez sur les touches numériques pour régler la température de cuisson. Appuyez sur la touche Cooking Time, puis sur les touches numériques pour régler la durée de cuisson. Appuyez sur la touche START SET, puis appuyez pendant 3 secondes sur la touche Clock + Timer On/Off. Le message SAb s'affiche à l'écran et l'appareil désactive tous les signaux, toutes les DEL et toutes les commandes du four, à l'exception des fonctions Bake (Cuisson traditionnelle), Cook Time (Temps de cuisson), Start (Départ), et Clear/Off (Effacer/Arrêt). Le four s'allume automatiquement et s'éteint une fois le temps de cuisson écoulé ; l'écran affiche en revanche uniquement SAb.</p> <p>Pour modifier la température de cuisson, appuyez sur la touche Bake, réglez la température souhaitée à l'aide des touches numériques et appuyez sur la touche START SET. Le four poursuit la cuisson à la nouvelle température.</p>





	<p>Pour éteindre le four, appuyez sur la touche . Le four s'éteint mais reste en mode Shabbat.</p> <p>Pour annuler la fonction Shabbat, appuyez sur la touche  pendant 3 secondes. L'heure actuelle s'affiche à nouveau et les voyants, signaux et commandes sont réactivés.</p>
Comment lancer un cycle d'auto-nettoyage	<p>Retirez les grilles du four et assurez-vous que la porte du four est correctement fermée. Appuyez sur la touche  une fois pour un cycle de nettoyage de 2 heures, deux fois pour un cycle de nettoyage de 3 heures, ou trois fois pour un cycle de nettoyage de 4 heures. Appuyez sur la touche  pour démarrer le cycle de nettoyage sélectionné. Le four s'allume automatiquement, verrouille la porte et lance le cycle d'auto-nettoyage.</p> <p>REMARQUE : la porte du four restera verrouillée tant que la température ne sera pas descendue en dessous de 350 °F (177 °C). Appuyez sur la touche  si vous souhaitez annuler le cycle d'auto-nettoyage et éteindre le four.</p>
Comment utiliser le tiroir chauffe-plat *	<p>Appuyez sur la touche  une fois pour régler une température peu élevée, deux fois pour régler une température moyenne et trois fois pour régler une température élevée. Pour arrêter le tiroir chauffe-plat, appuyez une quatrième fois sur la touche . Pour éteindre le tiroir chauffe-plat, appuyez sur la touche .</p>
Comment annuler un cycle de cuisson ou de nettoyage et/ou éteindre le four	<p>Appuyez sur la touche . Le four s'éteint et l'heure actuelle s'affiche à nouveau.</p>
Comment verrouiller les commandes et la porte du four	<p>Assurez-vous que la porte est correctement fermée. Appuyez sur la touche  pendant 3 secondes. Toutes les commandes (à l'exception de la touche Control/Door Lock (Verrouillage des commandes/de la porte) sont désactivées et la porte du four est verrouillée. Pour déverrouiller les commandes et la porte du four, appuyez sur la touche  pendant 3 secondes.</p>

* Uniquement disponible sur le modèle NX58H5650WS.

Le guide de démarrage rapide n'est pas prévu pour remplacer le manuel d'utilisation. Lisez attentivement tout le manuel d'utilisation avant de commencer à vous servir de votre appareil.





notes





Scan the QR code* or visit
www.samsung.com/spsn
 to view our helpful
 How-to Videos and Live Shows

*Requires reader to be installed on your smartphone

Scan this with your smartphone

DES QUESTIONS OU DES COMMENTAIRES?

PAYS	TÉLÉPHONE	OU SUR INTERNET
CANADA	1-800-SAMSUNG(726-7864)	www.samsung.com/ca/support (English) www.samsung.com/ca_fr/support (French)
U.S.A Consumer Electronics	1-800-SAMSUNG(726-7864)	www.samsung.com/us/support
U.S.A Mobile Phones	1-800-SAMSUNG(726-7864)	www.samsung.com/us/support

DG68-00525A-00

