

Verve™
GT572-VRV

Pull-Down Bar & Prep Faucet Less Handle
Grifo de Bar/Servicio Retráctil Sin Manija
Robinet de Bar/Plan de Travail À Bec Rétractable Mains Libre

Quick Installation Guide
Guía de Instalación Rápida
Guide d'Installation Rapide

Installation Support • Soporte de Instalación • Support d'Installation

Personal Assistance, Product Specs, & "How-to" Questions:

Asistencia personal, especificaciones del producto y preguntas sobre "cómo hacerlo":

Aide personnelle, spécifications du produit et questions « pratico-pratiques » :

1-800-PFAUCET (732-8238)

pfisterfaucets.com/support

Installation Videos Available
Videos de instalación a disposición
Vidéos d'installation disponibles



pfisterfaucets.com/videos



WARNING / ADVERTENCIA / AVERTISSEMENT

To reduce the risk of injury or property damage, read all instructions before installing product. Wear safety goggles. Product must be installed in accordance with all state & local plumbing & building codes. Call a professional if you are uncertain about installing this product.

Para disminuir el riesgo de lesiones o daños a la propiedad, lea todas las instrucciones antes de instalar el producto. Utilice gafas de seguridad. El producto deberá instalarse de acuerdo con la normativa de plomería y construcción estatal y local. Llame a un profesional si no está seguro sobre cómo instalar este producto.

Pour réduire le risque de blessures ou de dommages, lire toutes les instructions avant d'installer le produit. Portez des lunettes de sécurité. Il faut installer le produit en respectant tous les codes de construction et de plomberie locaux et d'état. Appelez un professionnel si vous n'êtes pas certain de la façon d'installer ce produit.

Required Tools

Herramientas necesarias
Outils nécessaires

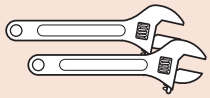

Adjustable Wrenches
Llaves ajustables
Clés à mollette



Safety Goggles
Gafas de seguridad
Lunettes de sûreté

Additional Helpful Tools

Otras herramientas útiles
Outils supplémentaires utiles

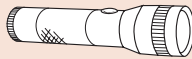

Flashlight
Linterna
Lampe De Poche



Cloth
Paño
Chiffon

Handle Option Opción de manija • Option de poignée

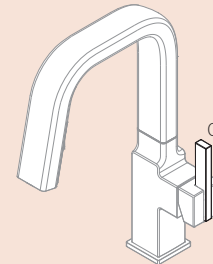

HHL-GTVRV*

Order handles separately
Pida las manijas por separado
Commandez les poignées séparément

1-800-732-8238

Parts in the Box

Piezas en la caja
Pièces dans la boîte

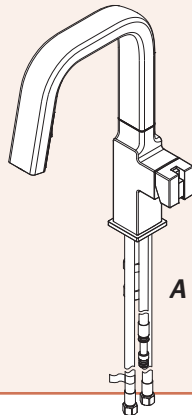

A



B



C



D



E



Aerator Tool
Herramienta para el aireador
Outil d'aérateur

‡ Store in a safe place
‡ Almacenar en un lugar seguro
‡ Conserver dans un endroit sûr

1 Turn Off Water Supply • Cierre el suministro de agua • Couper l'alimentation en eau



Locate water supply inlets and shut off the water supply valves. These are usually found under the sink or near the water meter. If you are replacing an existing faucet, remove the old faucet from the sink and clean the sink surface thoroughly.

Ubique las entradas del suministro de agua y cierre las válvulas de suministro de agua. Generalmente se encuentran debajo del fregadero o cerca del medidor de agua. Si se trata de un reemplazo de grifo, quite el grifo viejo y limpie completamente la superficie del fregadero.

Recherchez les entrées d'approvisionnement et fermer les robinets. Ces robinets se trouvent généralement sous l'évier ou près du compteur d'eau. En cas de remplacement d'un robinet existant, retirez le de l'évier et nettoyer soigneusement la surface de ce dernier.

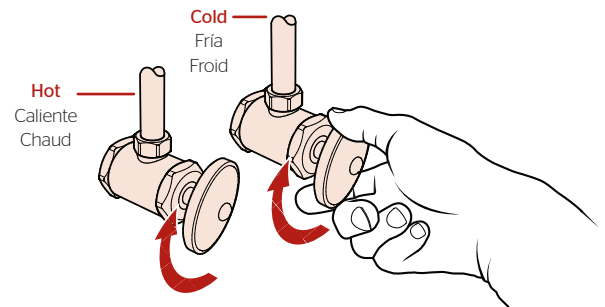

2 Prepare faucet for installation

Prepare el grifo para la instalación

Préparez le robinet pour l'installation

No Tools Required for This Step
No se necesitan herramientas para este paso
Pas d'outil nécessaire pour cette étape

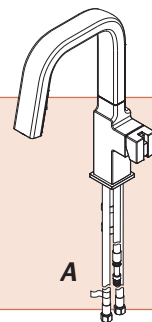

Handle Option

Opción de manija • Option de poignée

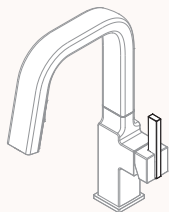

Install handle according to separate instructions before continuing.
Instale la manija de acuerdo con las instrucciones separadas antes de continuar.
Installez la poignée conformément aux instructions séparées avant de continuer

2A

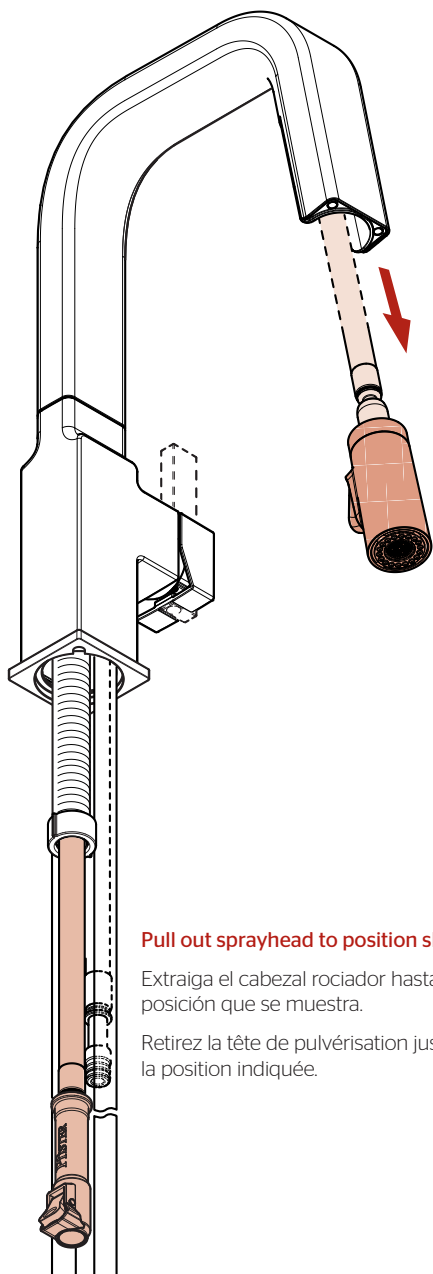

Pull out sprayhead to position shown.

Extraiga el cabezal rociador hasta la posición que se muestra.

Retirez la tête de pulvérisation jusqu'à la position indiquée.

2B

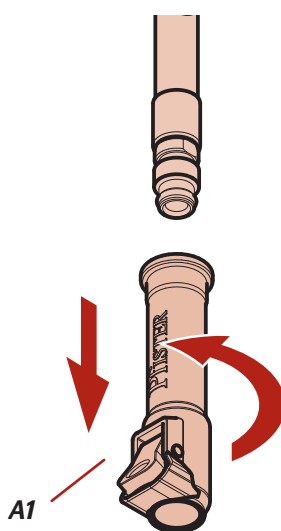

Remove and save for step 4A.

Quite y ahorre para el paso 4A.

Enlevez et économisez pour l'étape 4A.

2C

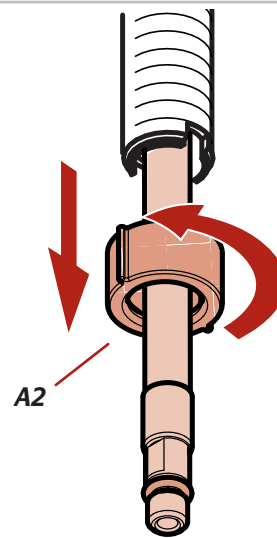

Remove and save for step 3C.

Quite y ahorre para el paso 3C.

Enlevez et économisez pour l'étape 3C.

3

Install and Secure Spout Instalar y asegurar la boquilla Installer et sécuriser le bec

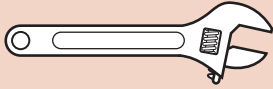

Adjustable Wrench
Llave ajustables
Clé à mollette

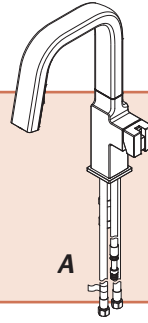

A2
From Step 2
Desde el paso 2
De l'étape 2

3A

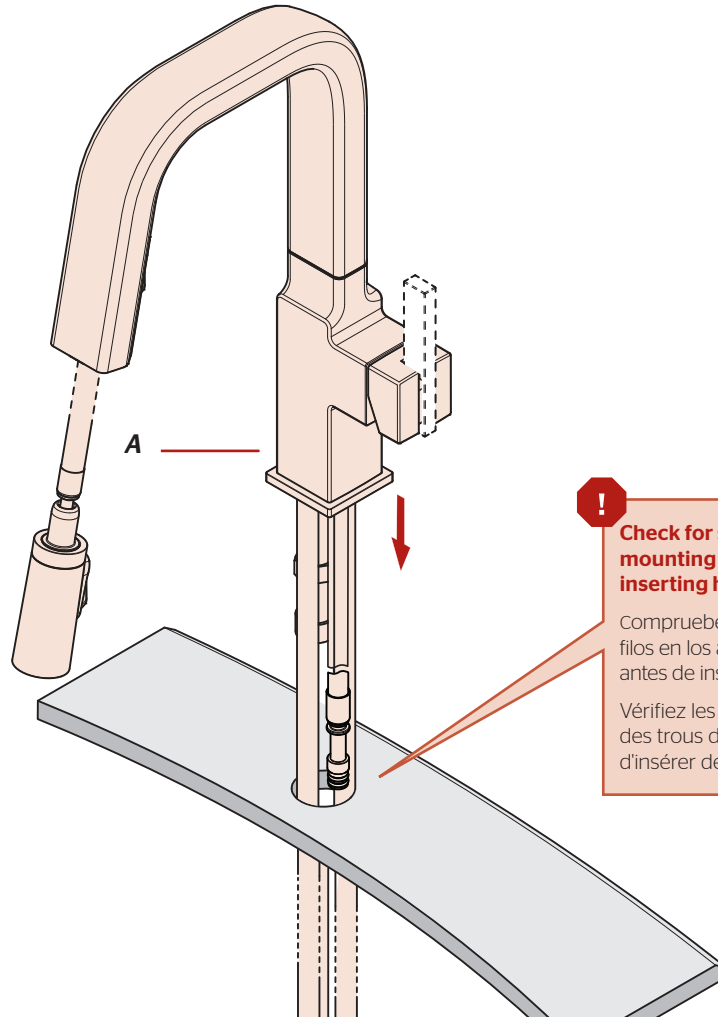

Check for sharp edges on mounting holes before inserting hoses.

Compruebe para saber si hay filos en los agujeros de montaje antes de insertar las mangueras.
Vérifiez les bords pointus sur des trous de montage avant d'insérer des tuyaux.

3B

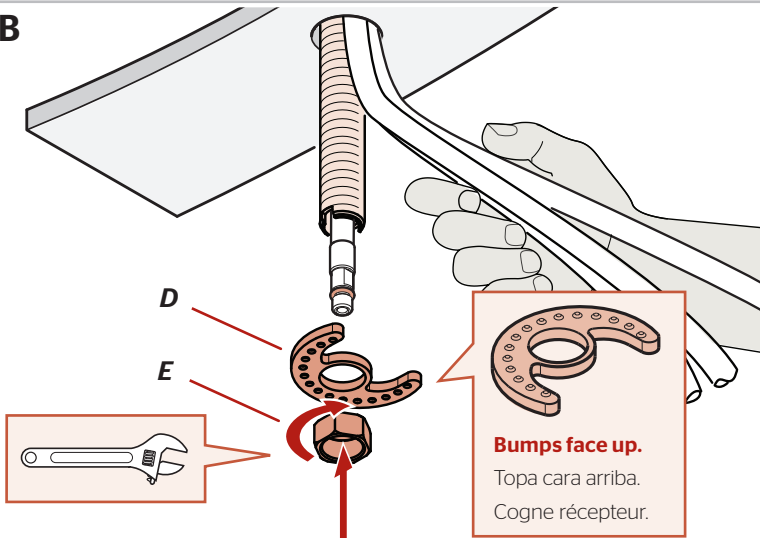

Bumps face up.

Topa cara arriba.
Cogne récepteur.

3C

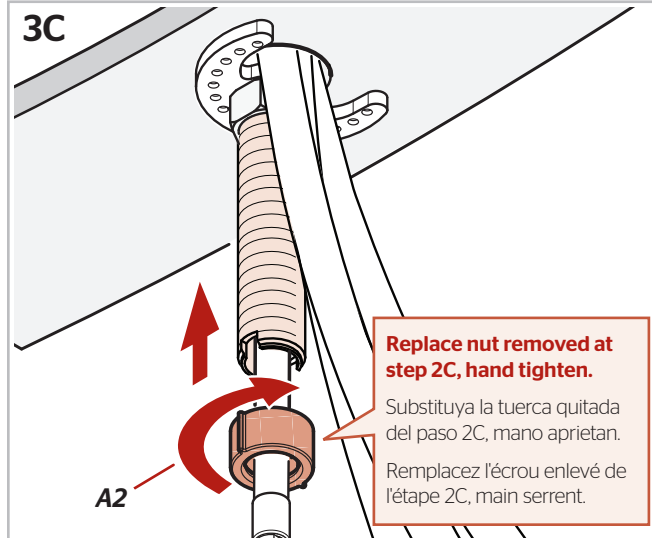

Replace nut removed at step 2C, hand tighten.

Substituya la tuerca quitada del paso 2C, mano aprietan.
Remplacez l'écrou enlevé de l'étape 2C, main serrent.

4 Install Weight

Instalar peso

Installer le poids

No Tools Required for This Step
 No se necesitan herramientas para este paso
 Pas d'outil nécessaire pour cette étape



D



E



A1

From Step 2.
 Desde el paso 2.
 De l'étape 2.

4A

Reconnect Connector (A1) from Step 2B.

Vuelva a conectar el conector (A1) del paso 2B.

Rebranchez le connecteur (A1) de l'étape 2B.

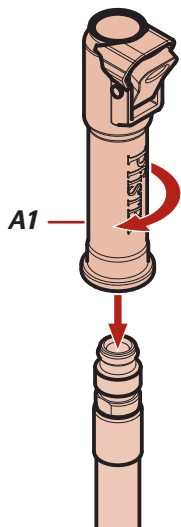

4B

Remove protective cap.

Retire la cubierta protectora.
 Enlevez le capuchon protecteur.

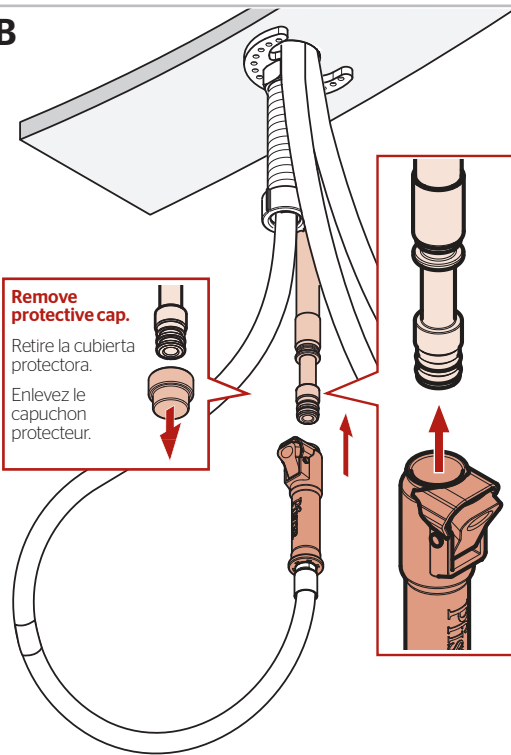

Push Hose Connector onto receiving Tube until a click is heard and unable to push any further.

Empuje el conector de la manguera sobre la recepción del tubo hasta que un tecleo no pueda oído y empujar más lejos.

Poussez le connecteur de tuyau sur la réception du tube jusqu'à ce qu'un clic ne puisse pas entendre et pousser pas plus loin.

4C



Install on locator tape
 Instalar en cinta localizador
 Installer sur la bande de repérage

E

4D

D

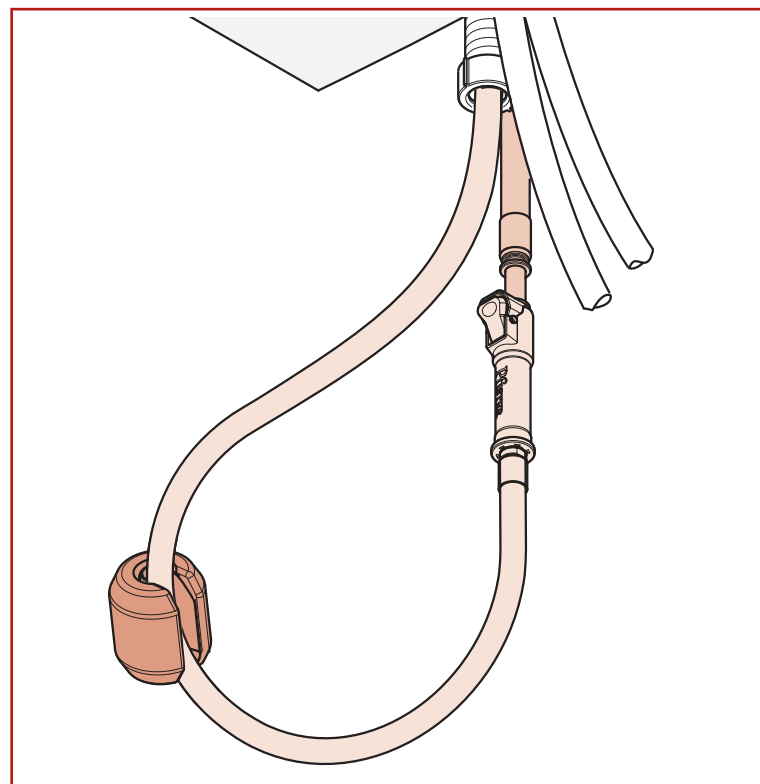
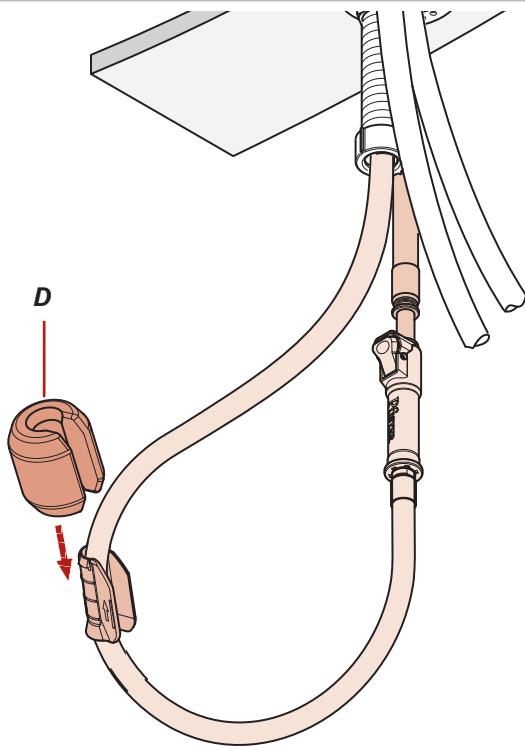

5 Connect Water Supply Lines Conecte las tuberías de suministro de agua Raccorder les conduites d'alimentation en eau

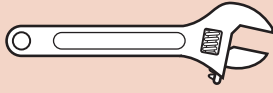

Adjustable Wrench
Llave ajustable
Clé à mollette

No Parts Required for This Step
No se necesitan piezas para este paso
Aucune pièce nécessaire pour cette étape

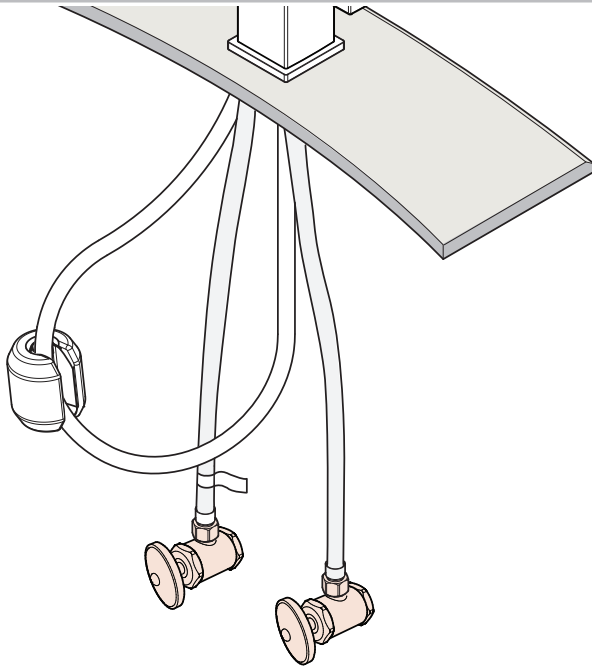

**Hot water supply line connects to left inlet indicated by the tag (tag side).
Cold water supply line connects to right inlet.**

NOTE: Incorrect application of supply lines and fittings may result in the failure or leak of the supply lines and fitting.

La línea de suministro de la agua caliente conecta con la entrada izquierda indicada por la etiqueta (lado de la etiqueta).

La línea de suministro de la agua fría conecta con la entrada derecha.

NOTA: El uso incorrecto de líneas de suministro y de guarniciones puede dar lugar a la falta o al escape de las líneas de suministro y de la guarnición.

La canalisation d'alimentation d'eau chaude se relie à l'admission gauche indiquée par d'étiquette (côté d'étiquette).

La canalisation d'alimentation d'eau froide se relie à l'admission droite.

REMARQUE: L'application incorrecte des canalisations et des garnitures d'alimentation peut avoir comme conséquence l'échec ou la fuite des canalisations et de l'ajustage de précision d'alimentation.

Loop & secure if necessary.

Recoja en forma de lazo y asegure de ser necesario.
La boucle et fixent au besoin.

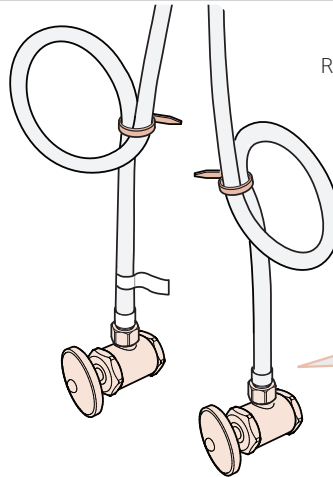

3/8 inch female connection. Adapter may be required (not supplied).

Conector hembra de 3/8 de pulgada. Se puede requerir de un adaptador (no se suministra).

Raccord femelle 3/8 de pouce. Adaptateur peut être nécessaire (non fourni).

x2

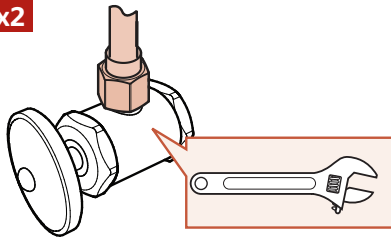

6 Turn On Water Supply & Check for Leaks Active el suministro de agua y verifique si hay fugas Ouvrez l'alimentation en eau et vérifiez les fuites

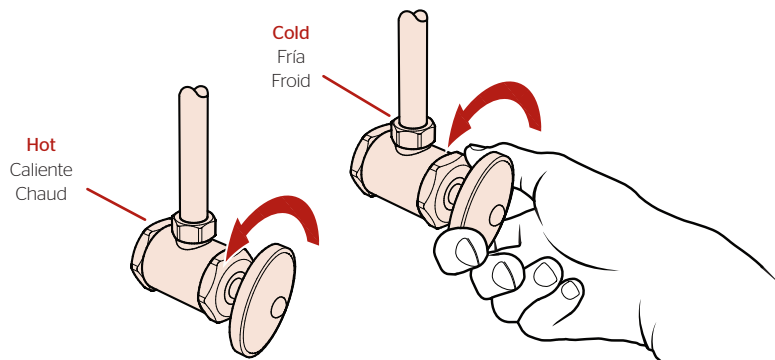

Check for leaks above and below the sink. Continue to next step for flushing instructions before normal use.

Revise si hay fugas encima y debajo del fregadero. Continúe con el siguiente paso para obtener instrucciones de lavado antes del uso normal.

Vérifiez s'il y a des fuites au dessus ainsi qu'au dessous de l'évier. Passez à l'étape suivante pour obtenir des instructions de rinçage avant une utilisation normale.

7 Flush the Faucet Enjuague el grifo Rincez le robinet

7A

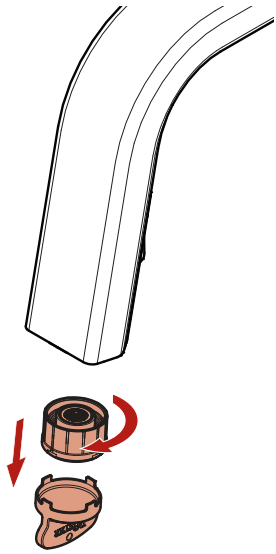

7B

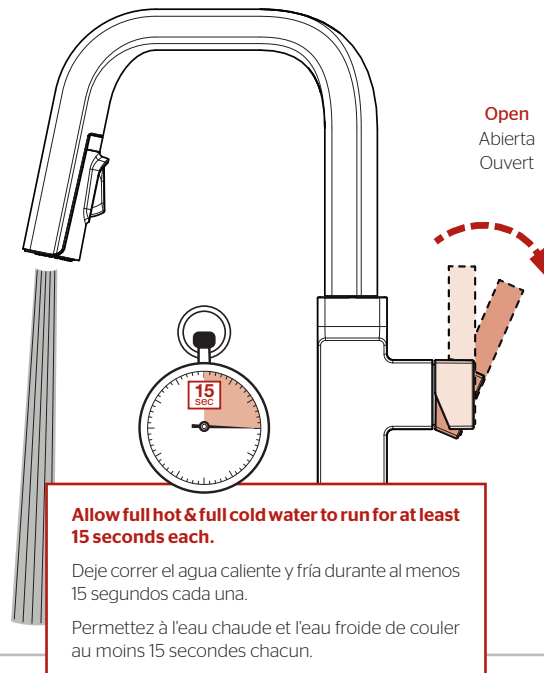

7C

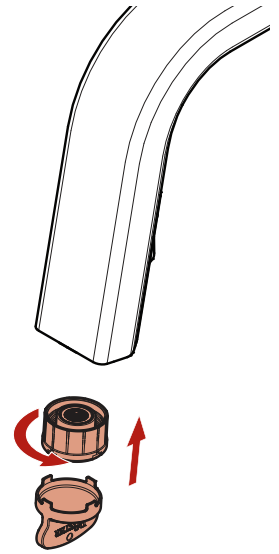

8 Faucet Functions Funciones del grifo Fonctions du robinet



The faucet will always turn on in stream mode.
To activate the spray mode, press lower button.
To return to stream mode, press upper button.

El grifo siempre se abrirá en modo de transmisión.
Para activar el modo de pulverización, presione el botón inferior.
Para volver al modo de transmisión, presione el botón superior.

Le robinet s'ouvrira toujours en mode flux.
Pour activer le mode de pulvérisation, appuyez sur le bouton inférieur.
Pour revenir au mode de diffusion, appuyez sur le bouton supérieur.

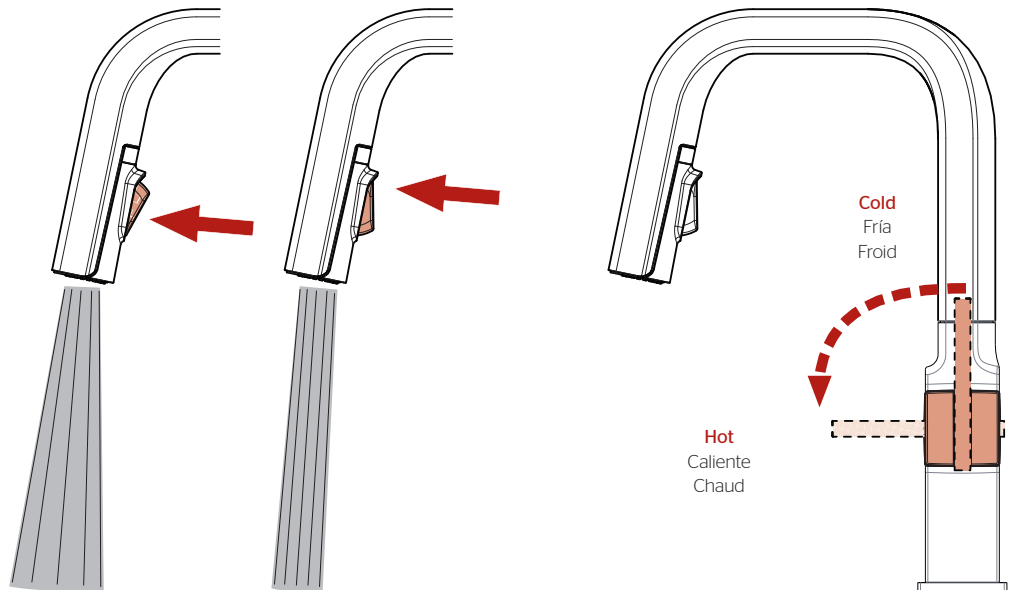

For Additional Installation Help:

Para la instalación adicionales de ayuda:
Pour aider à l'installation supplémentaires:

Pfister

1-800-PFAUCET (732-8238)
pfisterfaucets.com