

Miri 2.0™
F-529-7MRR

Pull-Down Kitchen Faucet
Grifo Con Ducha Desmontable Para La Cocina
Robinet de Cuisine avec Douche Amovible

Quick Installation Guide Guía de Instalación Rápida Guide d'Installation Rapide

Installation Support • Soporte de Instalación • Support d'Installation

Personal Assistance, Product Specs, & "How-to" Questions:

Asistencia personal, especificaciones del producto y preguntas sobre "cómo hacerlo":

Aide personnelle, spécifications du produit et questions « pratico-pratiques » :

1-800-PFAUCET (732-8238)

pfisterfaucets.com/support

Installation Videos Available
Videos de instalación a disposición
Vidéos d'installation disponibles



pfisterfaucets.com/videos



WARNING / ADVERTENCIA / AVERTISSEMENT

To reduce the risk of injury or property damage, read all instructions before installing product. Wear safety goggles. Product must be installed in accordance with all state & local plumbing & building codes. Call a professional if you are uncertain about installing this product.

Para disminuir el riesgo de lesiones o daños a la propiedad, lea todas las instrucciones antes de instalar el producto. Utilice gafas de seguridad. El producto deberá instalarse de acuerdo con la normativa de plomería y construcción estatal y local. Llame a un profesional si no está seguro sobre cómo instalar este producto.

Pour réduire le risque de blessures ou de dommages, lire toutes les instructions avant d'installer le produit. Portez des lunettes de sécurité. Il faut installer le produit en respectant tous les codes de construction et de plomberie locaux et d'état. Appelez un professionnel si vous n'êtes pas certain de la façon d'installer ce produit.

Required Tools

Herramientas necesarias
Outils nécessaires

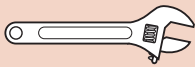

Adjustable Wrench
Llave ajustable
Clé réglable



Safety Goggles
Gafas de seguridad
Lunettes de sécurité

Additional Helpful Tools

Otras herramientas útiles
Outils supplémentaires utiles

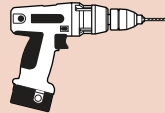

Power Drill
Taladro Eléctrico
Foreuse Électrique

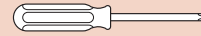

Phillips Screwdriver
Destornillador de estrella
Tournevis Phillips

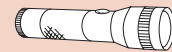

Flashlight
Linterna
Lampe De Poche



Cloth
Paño
Chiffon

Parts in the Box

Piezas en la caja
Pièces dans la boîte

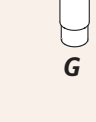
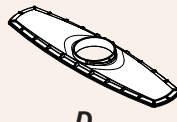
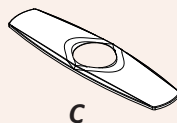
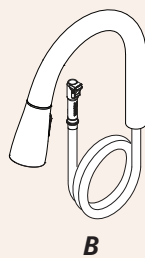
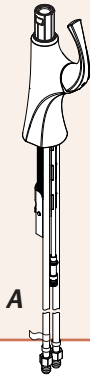

Aerator Tool
Herramienta para el aireador
Outil d'aérateur

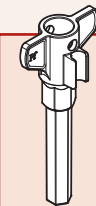

Install Tool†



3/8 Socket Adapter
Adaptador de zócalo 3/8
Adaptateur de prise 3/8

† Store in a safe place
† Almacenar en un lugar seguro
† Conserver dans un endroit sûr

1 Turn Off Water Supply • Cierre el suministro de agua • Couper l'alimentation en eau



Locate water supply inlets and shut off the water supply valves. These are usually found under the sink or near the water meter. If you are replacing an existing faucet, remove the old faucet from the sink and clean the sink surface thoroughly.

Ubique las entradas del suministro de agua y cierre las válvulas de suministro. Estas se encuentran generalmente debajo del fregadero o cerca del medidor de agua. Si va a reemplazar un grifo existente, retírelo y limpie completamente la superficie del fregadero.

Localisez les entrées d'alimentation en eau et fermez les robinets d'alimentation en eau. Ces robinets se trouvent généralement sous l'évier ou près du compteur d'eau. En cas de remplacement d'un robinet existant, retirez-le de l'évier et nettoyez soigneusement la surface de ce dernier.

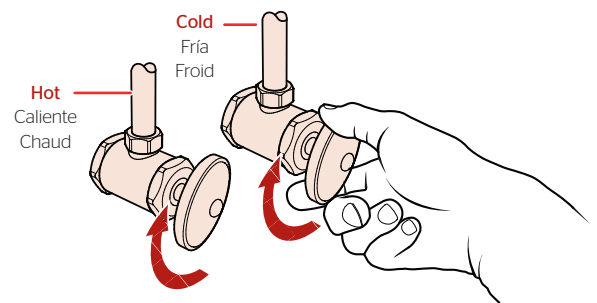

2

Install Spout Body

Instale el cuerpo del surtidor

Installez le corps du bec

No Tools Required for This Step
No se necesitan herramientas para este paso
Pas d'outil nécessaire pour cette étape

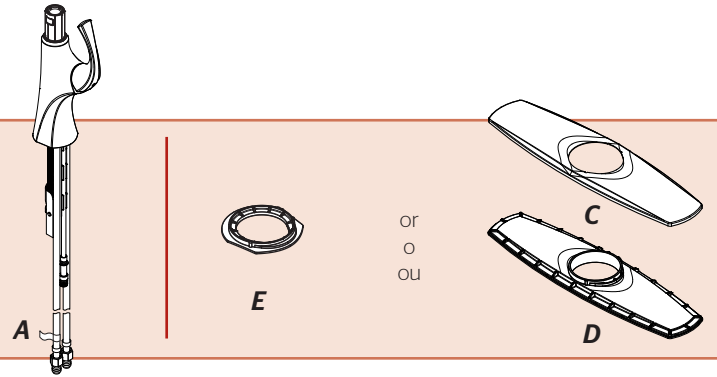

OPTION 1: Install Spout Body *without Deckplate*

OPCIÓN 1: Instale el surtidor sin la placa de cubierta

OPTION 1: Installation du bec sans la plaque de couverture

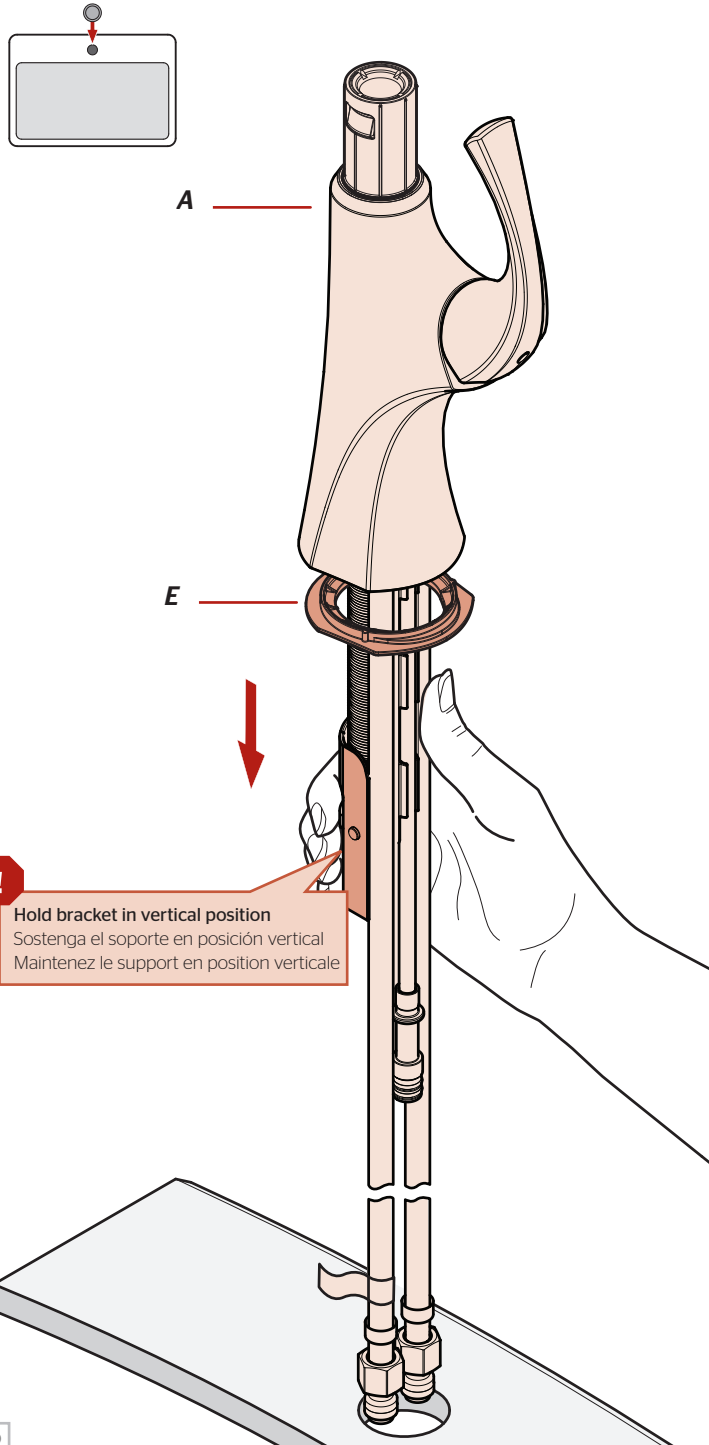

OPTION 2: Install Spout Body *with Deckplate*

OPCIÓN 2: Instale el surtidor con la placa de cubierta

OPTION 2: Installation du bec avec la plaque de couverture

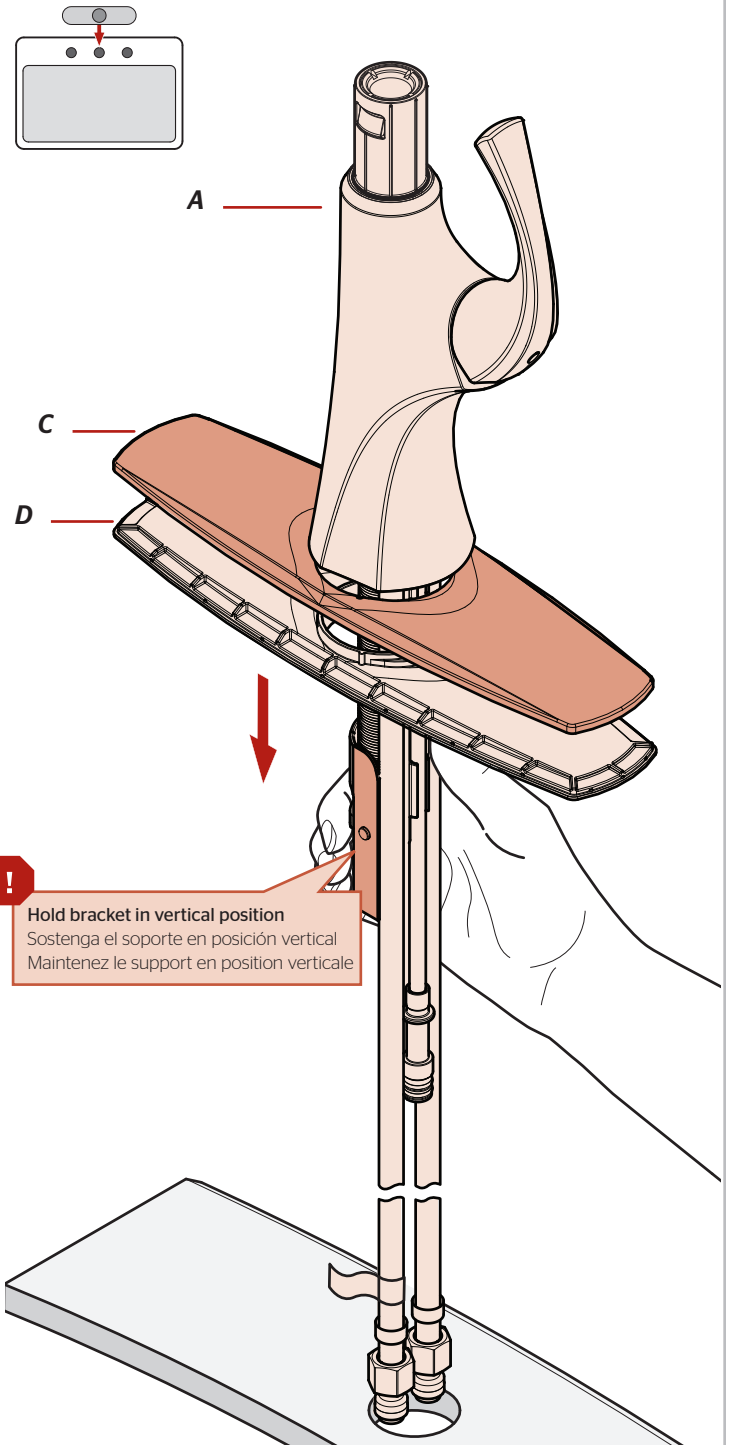

3

Tighten Spout Body Apriete el cuerpo del surtidor Serrez le corps du bec

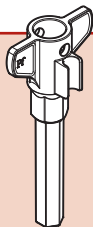

Install Tool

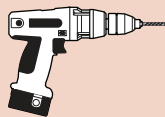

Power Drill
Taladro Eléctrico
Foreuse Électrique



3/8 Socket Adapter
Adaptador de zócalo 3/8
Adaptateur de prise 3/8



Phillips Screwdriver
Destornillador de estrella
Tournevis Phillips

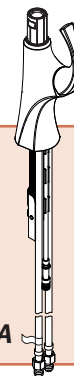

A

3A

Clockwise
Gire en sentido horario
Dans le sens horaire

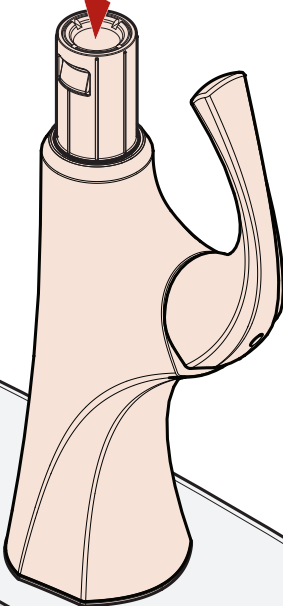
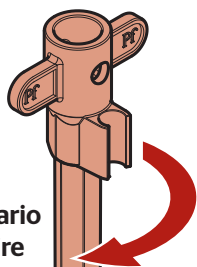

Tip • Consejo • Conseil

Use a drill to help turn tool faster (3/8" socket adapter).

Use un taladro para ayudar a girar la herramienta más rápido (adaptador de dado de 3/8 de pulgadas).

Utilisez un foreuse pour accélérer l'outil (adaptateur à douille de 3/8 po).

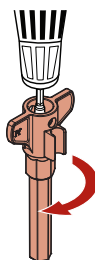

After drilling hand tighten to completely secure.

Deberá apretar a mano para asegurar completamente.
Vous devrez serrer à la main pour sécuriser complètement.



OR • O • OU

Tip • Consejo • Conseil

Use a screwdriver to help turn tool faster.

Use un destornillador para ayudar a girar la herramienta más rápido.

Utilisez un tournevis pour accélérer l'outil.

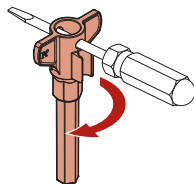

3B

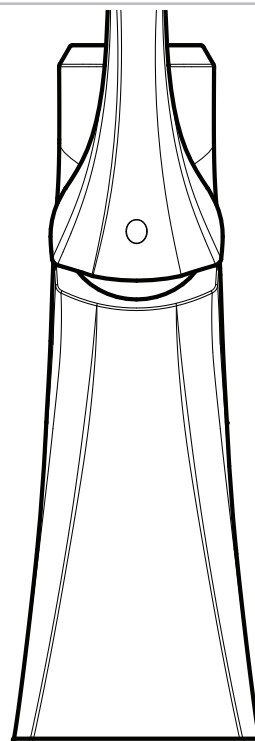

As tool turns bracket will ascend until it is snug against the deck.

Cuando la herramienta gire, el soporte ascenderá hasta que quede ajustado contra la plataforma.
Au fur et à mesure que l'outil tourne, le support monte jusqu'à ce qu'il soit bien calé contre le pont.

Ensure bracket is now horizontal

Asegúrese de que el soporte esté ahora horizontal

Assurez-vous que le support est maintenant horizontal



It may take a few minutes for bracket to rise completely, if tightening by hand.

El soporte puede demorar unos minutos en levantarse por completo, si se aprieta con la mano.

Cela peut prendre quelques minutes pour que le support se lève complètement, si vous le serrez à la main.



4**Prepare Spout for Installation****Prepare el surtidor para la instalación****Préparez le bec pour l'installation**

*No Tools Required for This Step
No se necesitan herramientas para este paso
Pas d'outil nécessaire pour cette étape*

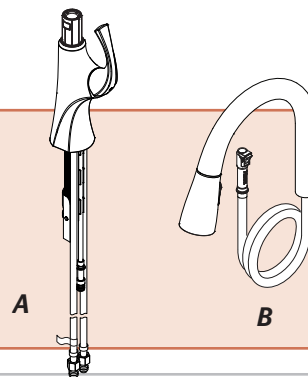
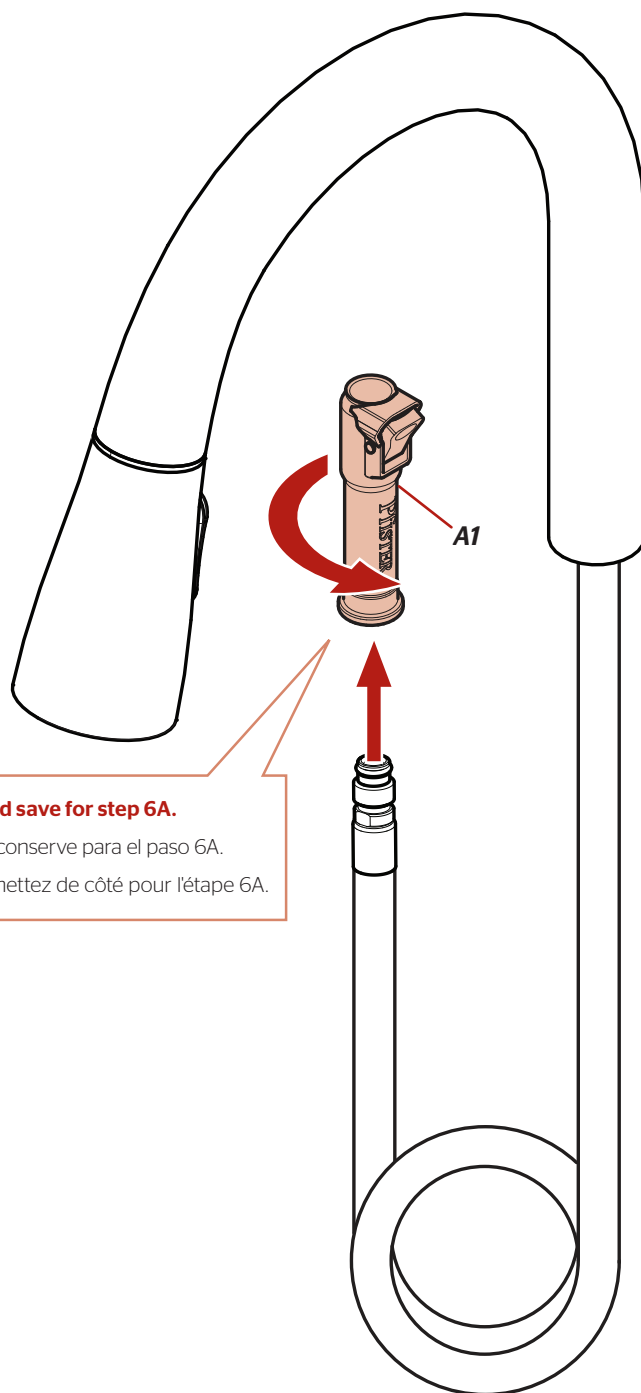
**Disassemble the Quick Connect****Desensamble el Quick Connect****Démontez le Quick Connect****Remove and save for step 6A.**

Remueva y conserve para el paso 6A.

Enlevez et mettez de côté pour l'étape 6A.

5

Install Spout Instale el surtidor Installez le bec

No Tools Required for This Step
No se necesitan herramientas para este paso
Pas d'outil nécessaire pour cette étape

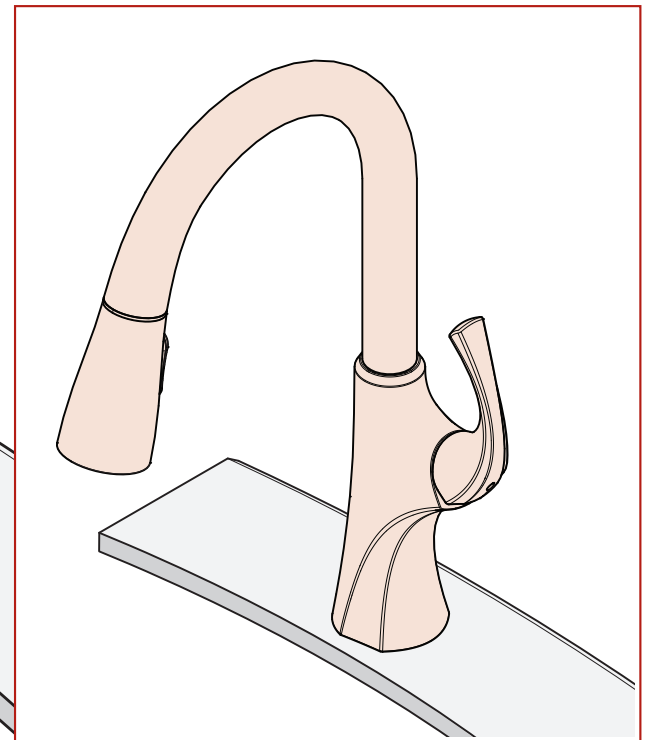
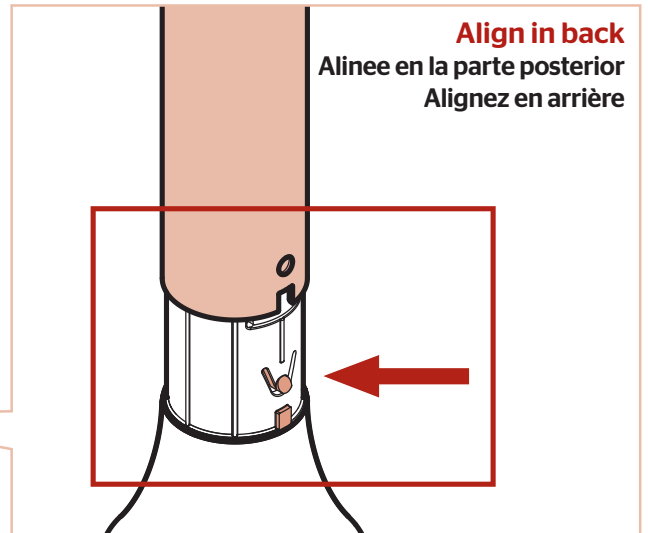
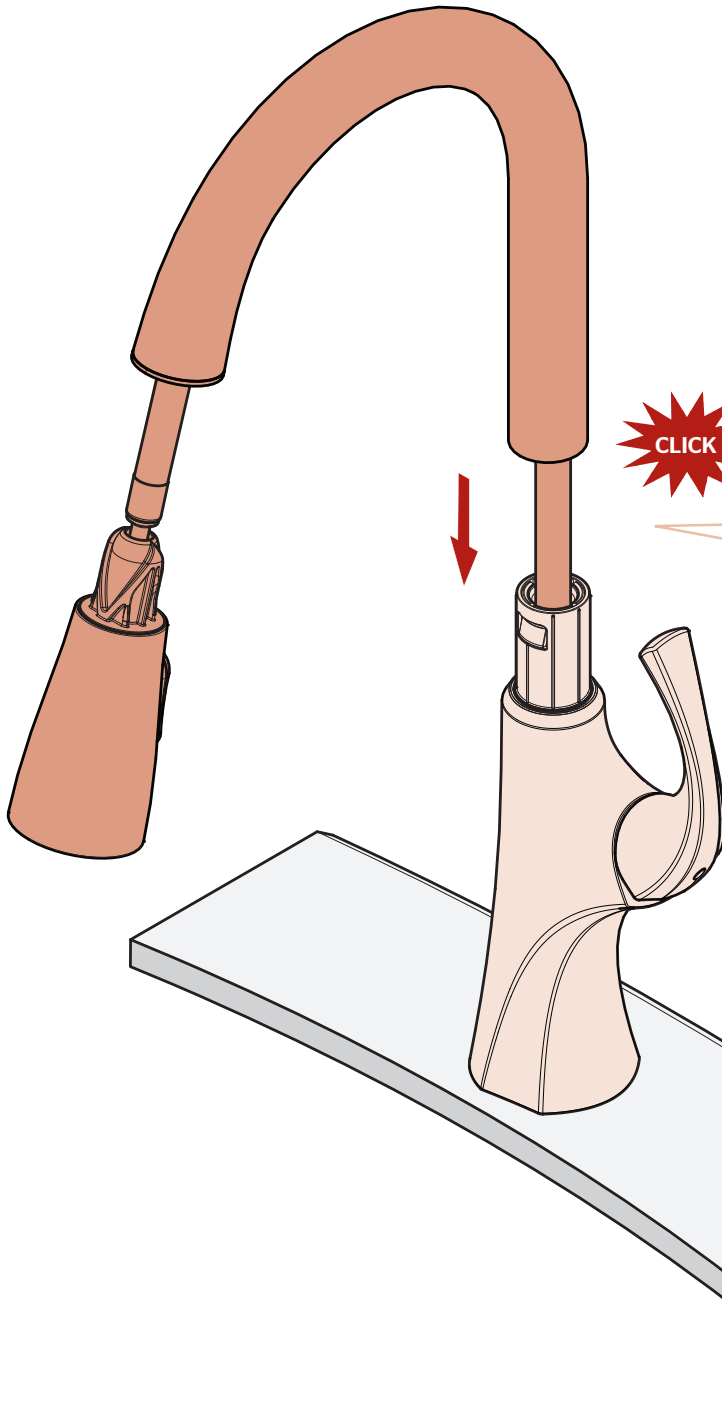
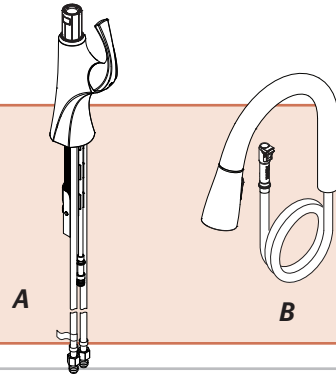

6 Install Weight and Connector to Hose Instale el peso y el conector a la manguera Installez le poids et le connecteur pour tuyau flexible

No Tools Required for This Step
 No se necesitan herramientas para este paso
 Pas d'outil nécessaire pour cette étape



F



A2

From Step 4.
 Desde el paso 4.
 De l'étape 4.

6A

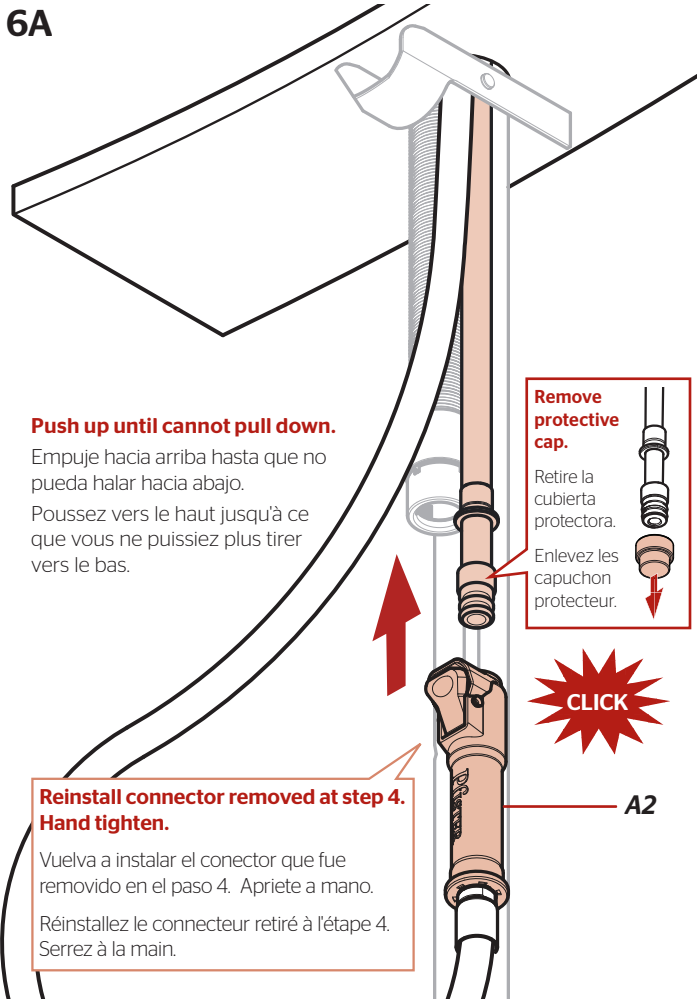

6B

Disassemble weight

Desmontar peso
 Démontez le poids

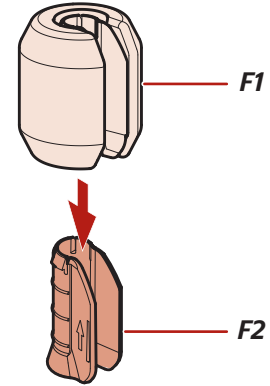

6C

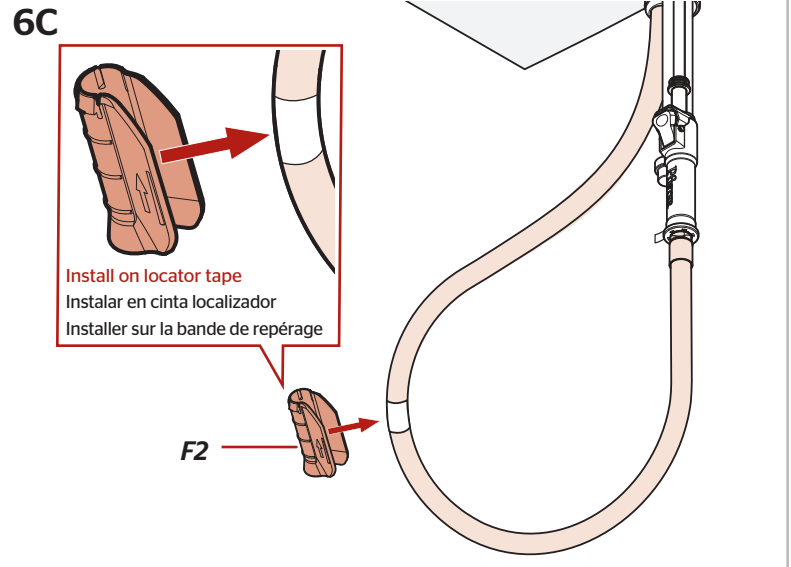

6D

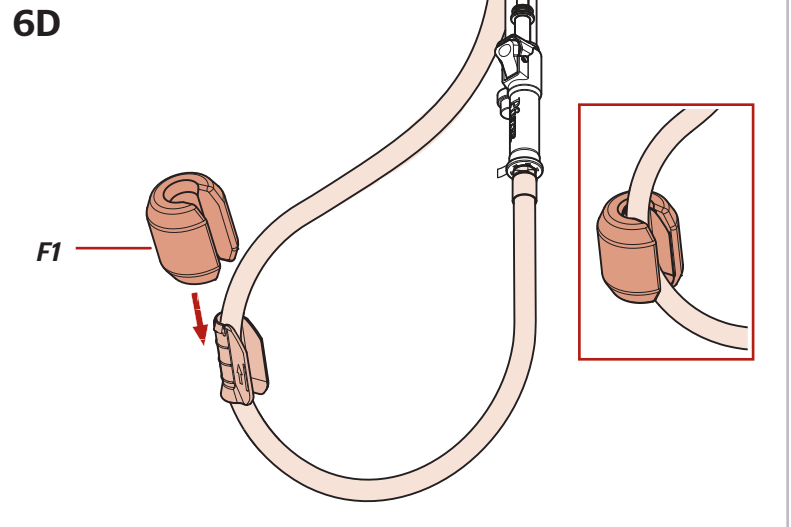

Tip • Consejo • Conseil

Attach tool to the PERT line for easy storage.

Acople la herramienta a la línea PERT para un fácil almacenamiento.
 Attachez l'outil à la ligne PERT pour un rangement facile.

7 Connect Water Supply Lines Conecte las tuberías de suministro de agua Raccordez les conduites d'alimentation

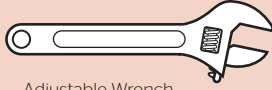

Adjustable Wrench
Llave ajustable
Clé réglable

No Parts Required for This Step
No se necesitan piezas para este paso
Aucune pièce nécessaire pour cette étape

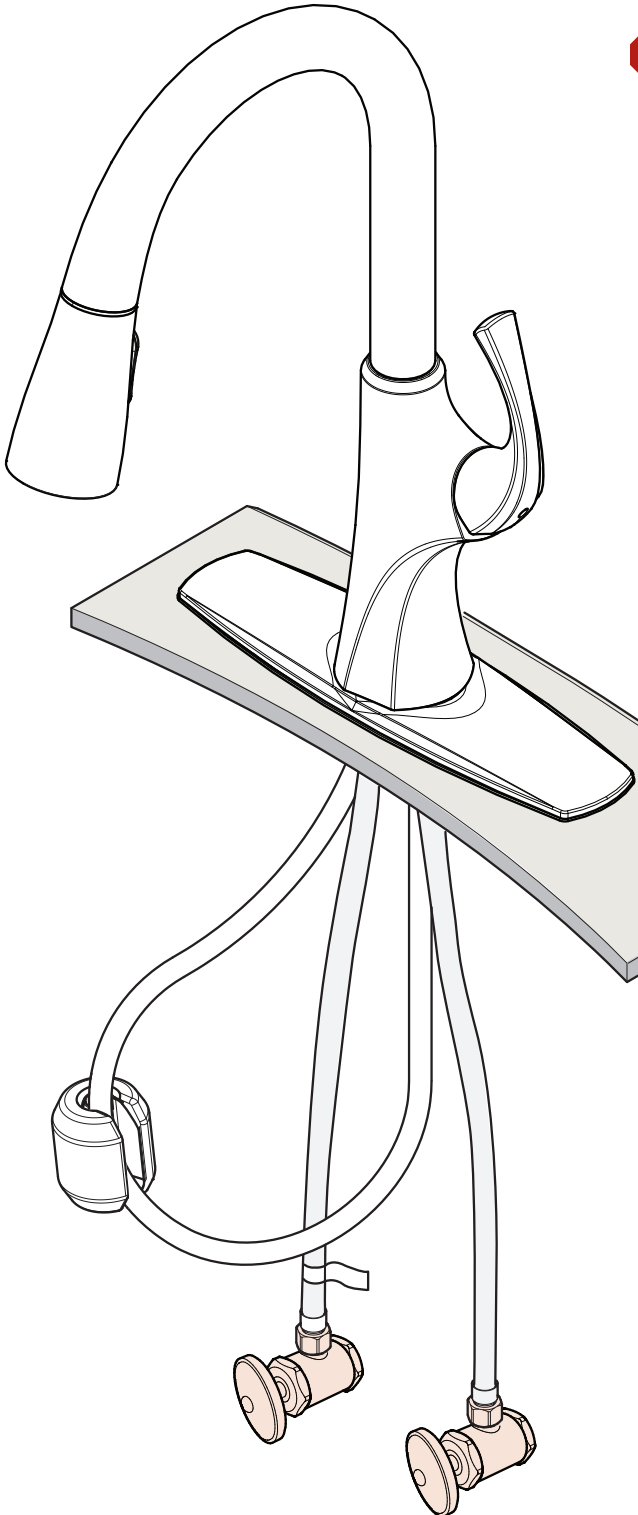

**Hot water supply line connects to left inlet indicated by red clip (tag side).
Cold water supply line connects to right inlet indicated by blue clip.**

NOTE: Incorrect application of supply lines and fittings may result in the failure or leak of the supply lines and fitting.

La línea de suministro de agua caliente se conecta a la entrada izquierda indicada por la pestaña (lado de la pestaña).

La línea de suministro de agua fría se conecta a la entrada derecha.

NOTA: La colocación incorrecta de las líneas de suministro y dispositivos de sujeción puede ocasionar falla o fuga en las líneas de suministro y dispositivos de sujeción.

La conduite d'alimentation d'eau chaude se branche au robinet d'entrée gauche indiqué par l'étiquette (côté à étiquette).

La conduite d'alimentation d'eau froide se branche au robinet d'entrée droit.

REMARQUE : REMARQUE : L'application incorrecte des conduites d'alimentation et des raccords peut causer la défaillance ou des fuites au niveau des conduites d'alimentation et des raccords.

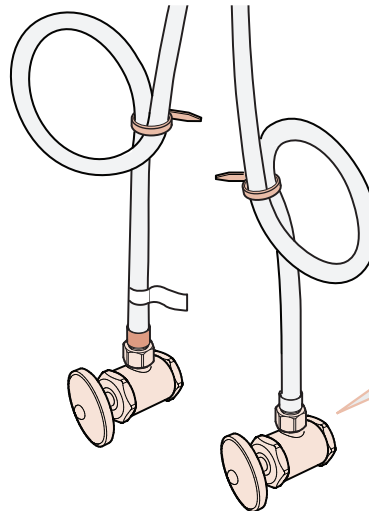

Loop & secure if necessary.

Recoja en forma de lazo y asegure de ser necesario.
La boucle et fixent au besoin.

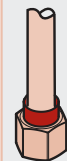

3/8 inch female connection. Adapter may be required (not supplied).

Conector hembra de 3/8 de pulgada. Se puede requerir de un adaptador (no se suministra).

Raccord femelle 3/8 de pouce. Adaptateur peut être nécessaire (non fourni).

x2

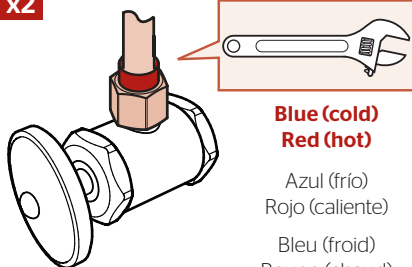

**Blue (cold)
Red (hot)**

Azul (frío)
Rojo (caliente)

Bleu (froid)
Rouge (chaud)

8 Install Soap Dispenser

Instale el dispensador de jabón

Installez le distributeur de savon

No Tools Required for This Step
 No se necesitan herramientas para este paso
 Pas d'outil nécessaire pour cette étape

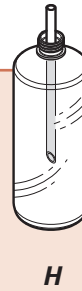
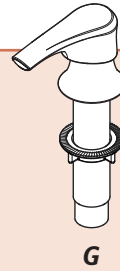

8A Disassemble Desensamble Démontez

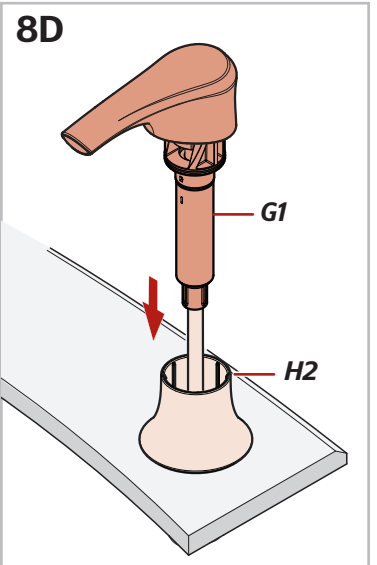
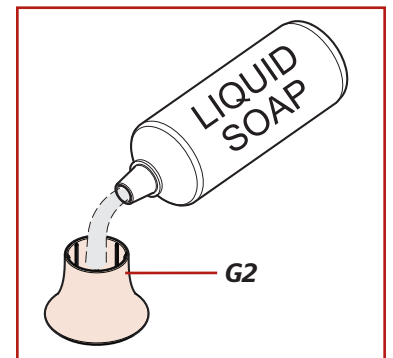
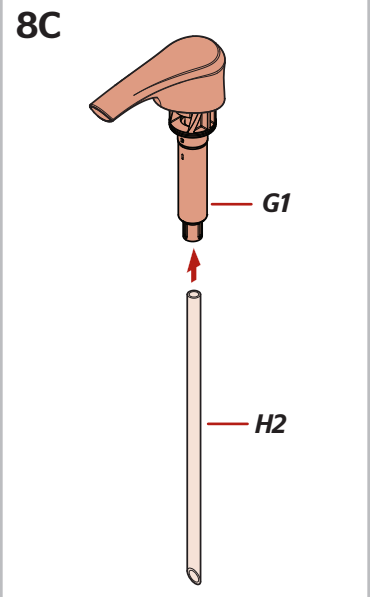
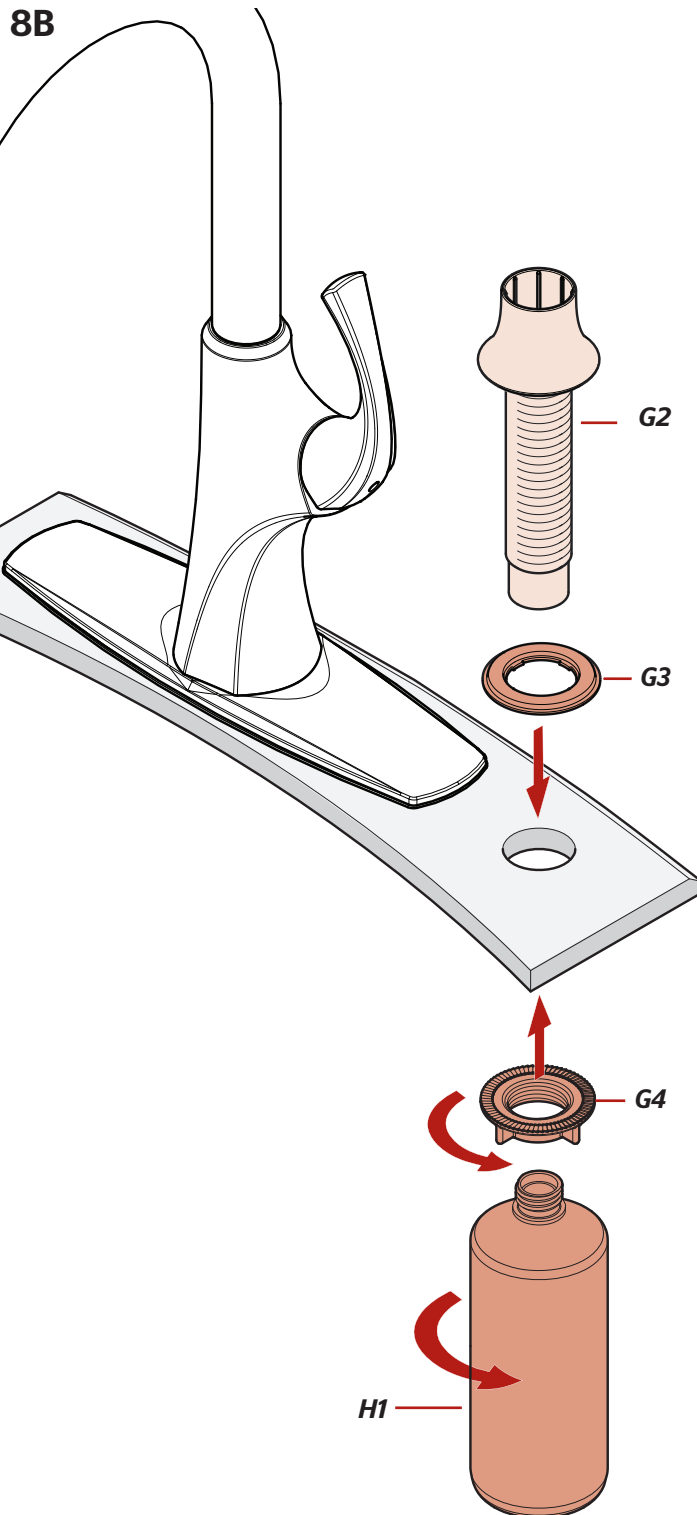
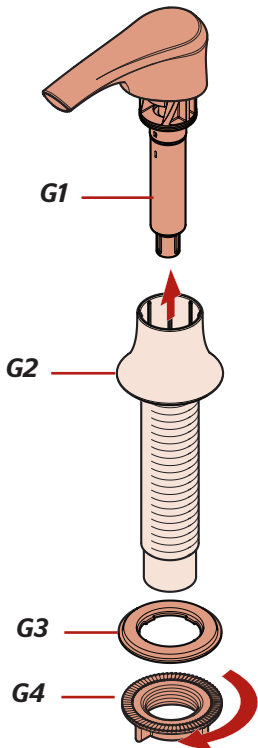

9 Turn On Water & Confirm Proper Installation
Active el suministro de agua y confirme si la instalación es la apropiada
Ouvrez l'eau et vérifiez que l'installation est adéquate

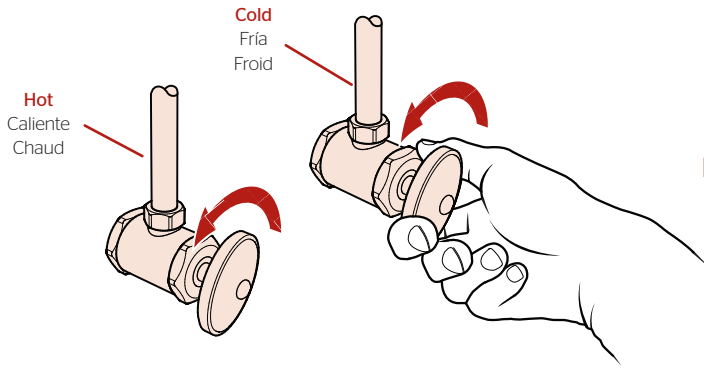

! **Check for leaks above and below the sink.**
Revise si hay fugas encima y debajo del fregadero.
Assurez-vous qu'il n'y a pas de fuite au dessus et au dessous de l'évier.

10 Flush the Faucet
Purgue el grifo
Vidangez le robinet

No Parts Required for This Step
No se necesitan piezas para este paso
Aucune pièce nécessaire pour cette étape

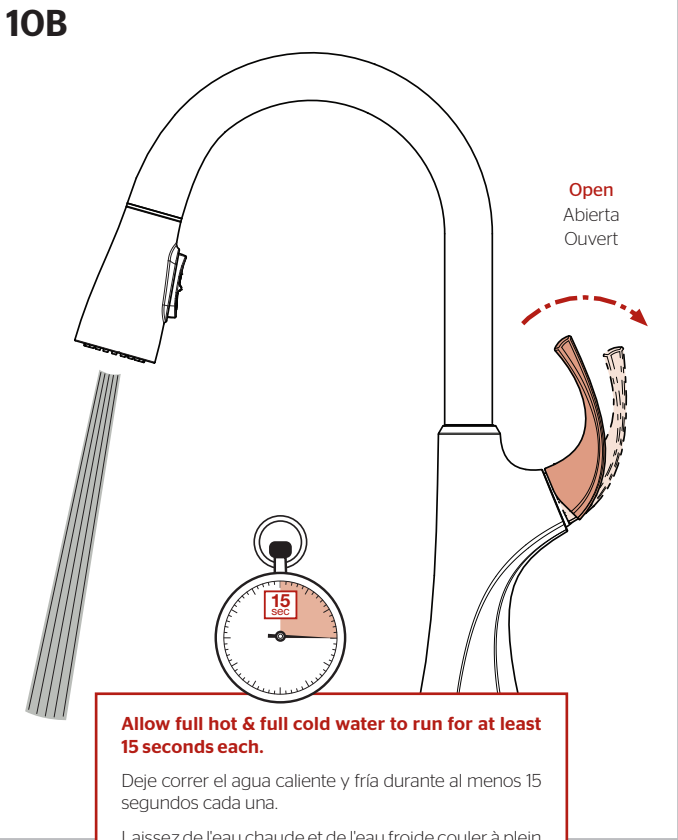
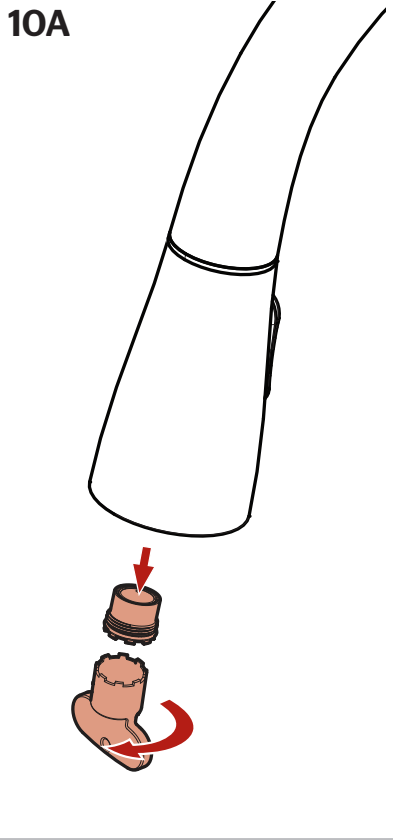

Allow full hot & full cold water to run for at least 15 seconds each.
Deje correr el agua caliente y fría durante al menos 15 segundos cada una.
Laissez de l'eau chaude et de l'eau froide couler à plein débit pendant au moins 15 secondes chacune.

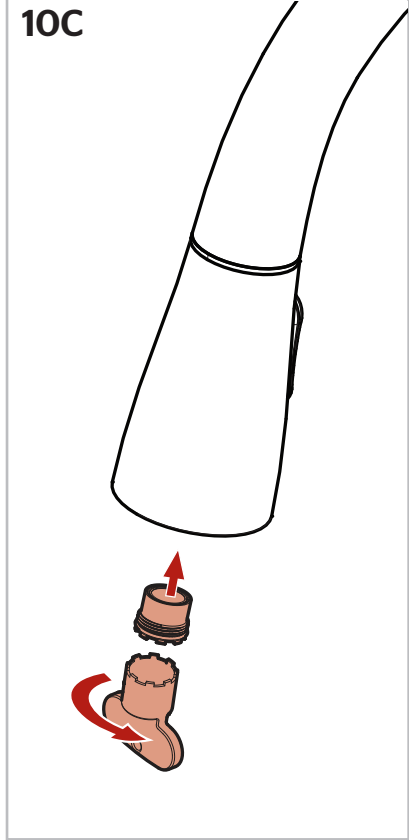

Faucet Functions

Funciones del grifo

Fonctions du robinet

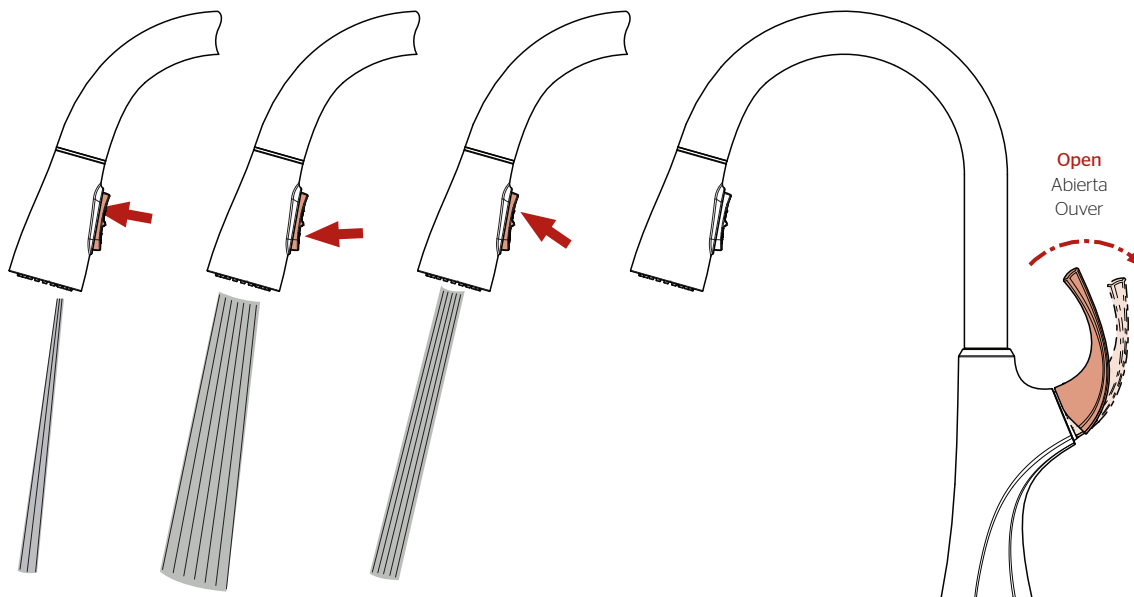

To activate the spray mode, press lower portion of button. By pressing top portion of button, the spray pattern will change back to stream mode. To activate HydroBlade™, presione y mantenga presionado el botón superior.

Note: The faucet will always turn on in regular stream mode.

Para activar el modo de pulverización, presione la parte inferior del botón. Al presionar la parte superior del botón, el patrón de rociado volverá al modo de transmisión. Para activar HydroBlade™, presione y mantenga presionado el botón superior.

Nota: El grifo siempre se abrirá en el modo de flujo continuo.

Pour activer le mode de pulvérisation, appuyez sur la partie inférieure du bouton. En appuyant sur la partie supérieure du bouton, le motif de pulvérisation repasse en mode flux. Pour activer HydroBlade™, maintenez enfoncé le bouton supérieur.

Remarque : Le robinet s'ouvre toujours en mode flux régulier.

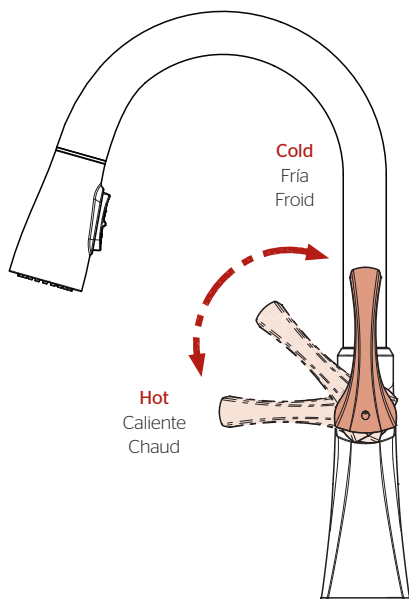

One-Handed Operation
Operación con un mano
Opération avec une main

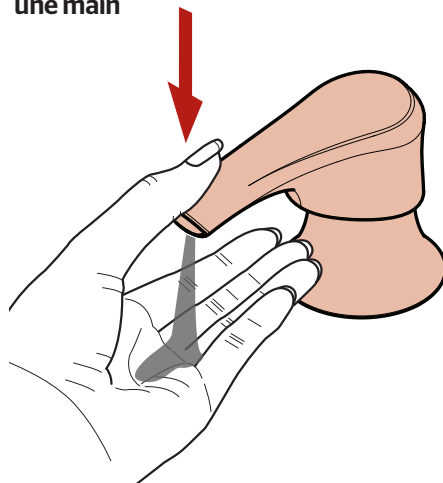

Two-Handed Operation
Operación con dos manos
Opération avec deux mains

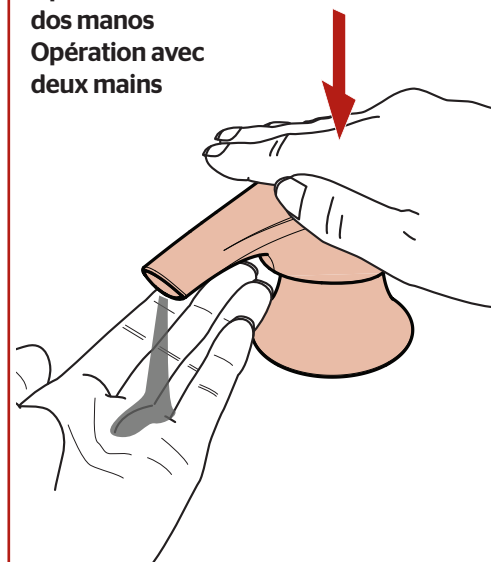

For Additional Installation Help:
Para adicional ayuda:
Pour aider à l'installation supplémentaires:

Pfister®

1-800-PFAUCET (732-8238)
pfisterfaucets.com