



Courant®
LF-049-CO

8" - 20" Widespread Faucet
Grifo de largo alcance de 8 a 20 pulgadas
Robinet Élongé de 8 à 20 po

Installation Support • Soporte de Instalación • Support d'Installation

Personal Assistance, Product Specs, & "How-to" Questions:

Asistencia personal, especificaciones del producto y preguntas sobre "cómo hacerlo":

Aide personnelle, spécifications du produit et questions « pratico-pratiques » :

1-800-PFAUCET (732-8238)

pfisterfaucets.com/support

Installation Videos Available
Videos de instalación a disposición
Vidéos d'installation disponibles



pfisterfaucets.com/videos



WARNING / ADVERTENCIA / AVERTISSEMENT

To reduce the risk of injury or property damage, read all instructions before installing product. Wear safety goggles. Product must be installed in accordance with all state & local plumbing & building codes. This product may take two people to install. Call a professional if you are uncertain about installing this product.

Para disminuir el riesgo de lesiones o daños a la propiedad, lea todas las instrucciones antes de instalar el producto. Utilice gafas de seguridad. El producto deberá instalarse de acuerdo con la normativa de plomería y construcción estatal y local. Este producto se puede tomar a dos personas para instalar. Llame a un profesional si no está seguro sobre cómo instalar este producto.

Pour réduire le risque de blessures ou de dommages, lire toutes les instructions avant d'installer le produit. Porter des lunettes de sécurité. Le produit doit être installé en conformité avec tous les codes de construction et de plomberie locaux et de l'état. Ce produit peut prendre deux personnes pour installer. Appelez un professionnel si vous n'êtes pas certain de la façon d'installer ce produit.

Required Tools
Herramientas necesarias
Outils nécessaires

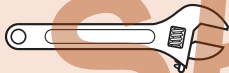

Adjustable Wrench
Llave ajustable
Clé à Mollette

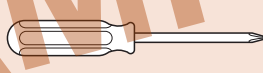

Phillips Screwdriver
Destornillador de estrella
Tournevis Phillips



Safety Goggles
Gafas de seguridad
Lunettes de sûreté

Additional Helpful Tools
Otras herramientas útiles
Outils supplémentaires utiles

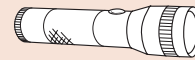

Flashlight
Linterna
Lampe-torche



Cloth
Paño
Chiffon

Parts in the Box • Piezas en la caja • Pièces dans la boîte

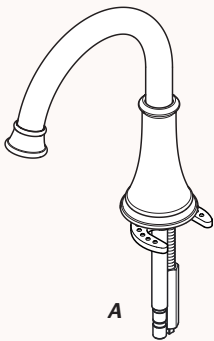

A



B (x2)

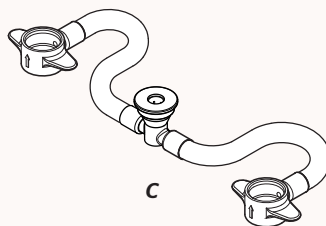

C



D (x2)

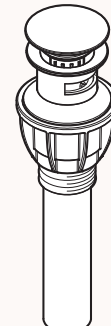

E

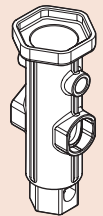

**Quick Install™
Tool**

1 Turn Off Water Supply • Cierre el suministro de agua • Couper l'alimentation en eau



Locate water supply inlets and shut off the water supply valves. These are usually found under the sink or near the water meter. If you are replacing an existing faucet, remove the old faucet from the sink and clean the sink surface thoroughly.

Ubique las entradas del suministro de agua y cierre las válvulas de suministro de agua. Generalmente se encuentran debajo del fregadero o cerca del medidor de agua. Si se trata de un reemplazo de grifo, quite el grifo viejo y limpie completamente la superficie del fregadero.

Recherchez les entrées d'approvisionnement et fermer leurs robinets. Ces robinets se trouvent généralement sous l'évier ou près du compteur d'eau. Si vous remplacez un robinet existant, retirez, le vieux robinet et nettoyer soigneusement la surface de l'évier.

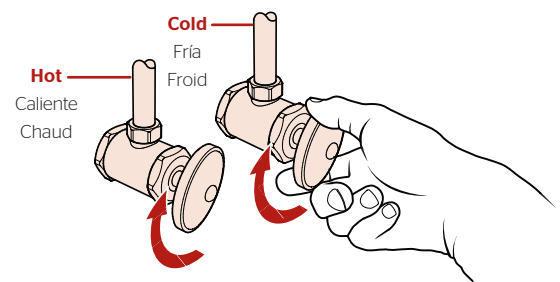

2 Prepare & Install Spout

Preparar e instalar caño

Préparer et installer bec

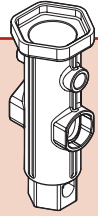

Quick Install™
Tool

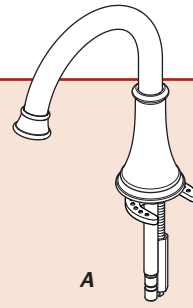

A

2A

Disassemble Spout

Desmonte caño

Démonter bec

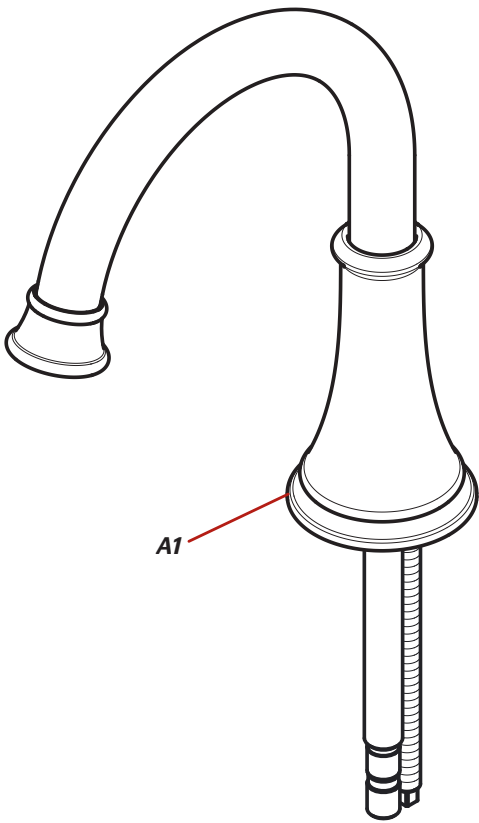

A1

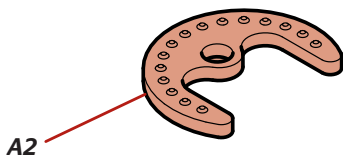

A2

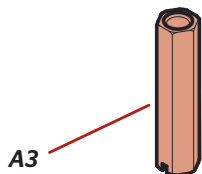

A3



2B

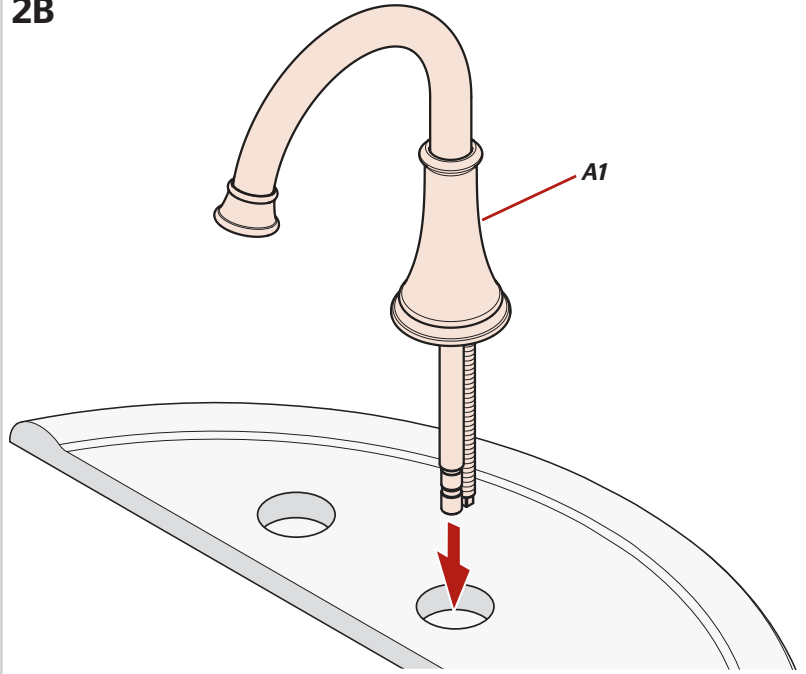

A1

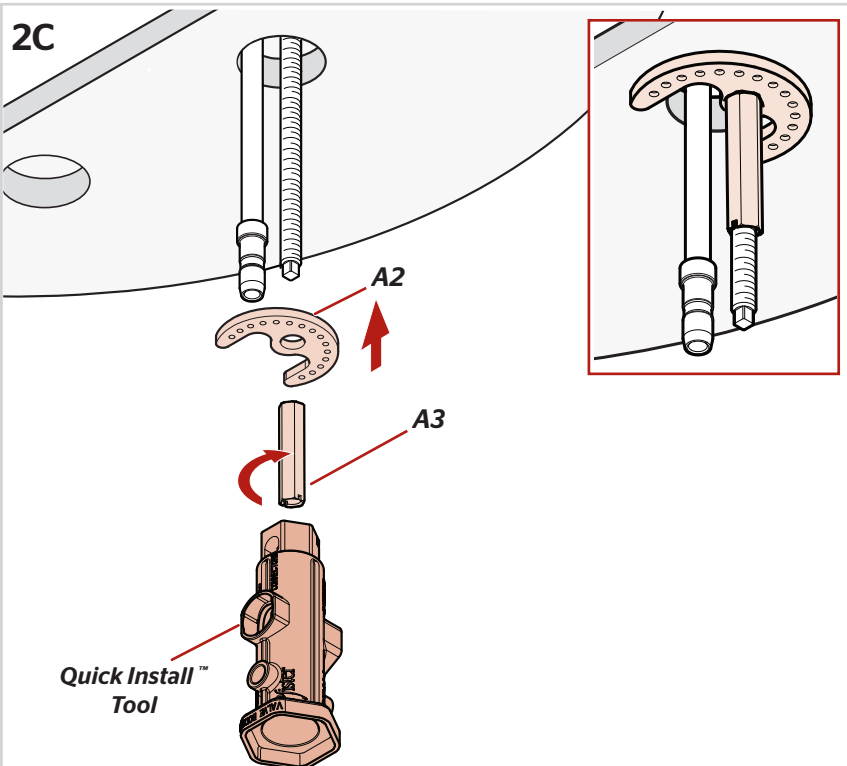

2C

A2

A3

Quick Install™
Tool

3

Prepare & Install Valve Bodies

Prepare e instale los cuerpos de la válvula

Préparez et installez les vannes



Phillips Screwdriver
Destornillador de estrella
Tournevis Phillips

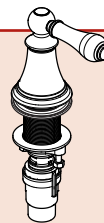

B (x2)

3A

Disassemble Valves

Desensamble las válvulas

Démontez les valves

x2

Hot & Cold
Caliente y fría
Chaud et froid

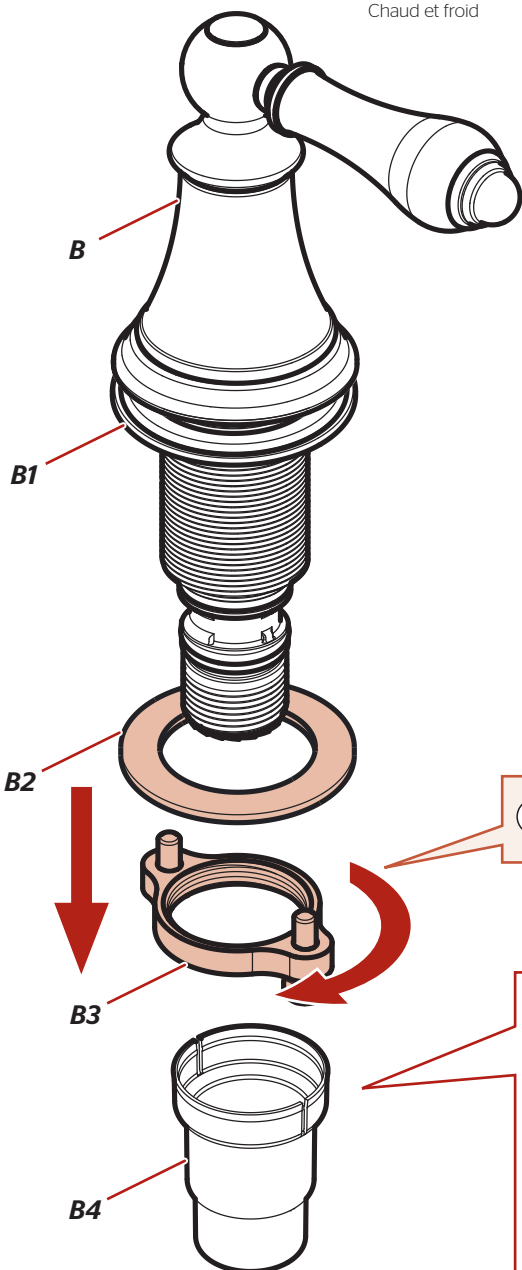

3B

Red (Hot)
Rojo (caliente)
Rouge (chaud)

Blue (Cold)
Azul (fría)
Bleu (froid)

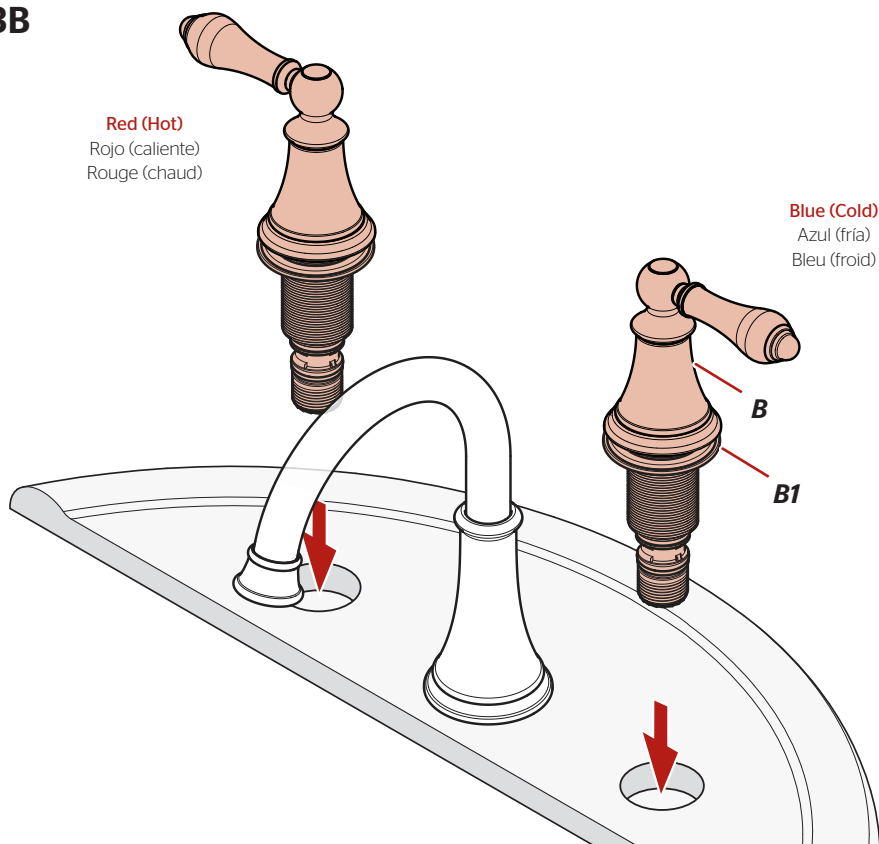

HOT
CALIENTE
CHAUD

COLD
FRÍA
FROID

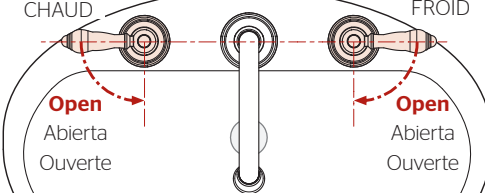

Before final tightening, be sure that both handles rotate as shown.

Antes del apriete final, asegúrese de que ambas manijas giren como se muestra.
Avant le serrage final, être sûr que les deux poignées tournent comme indiqué.

Remove protective cap

Retire la cubierta protectora.
Enlevez le capuchon protecteur.

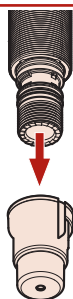

3

Prepare & Install Valve Bodies

Prepare e instale los cuerpos de la válvula

Préparez et installez les vannes



Phillips Screwdriver
Destornillador de estrella
Tournevis Phillips

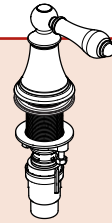

B (x2)

3C

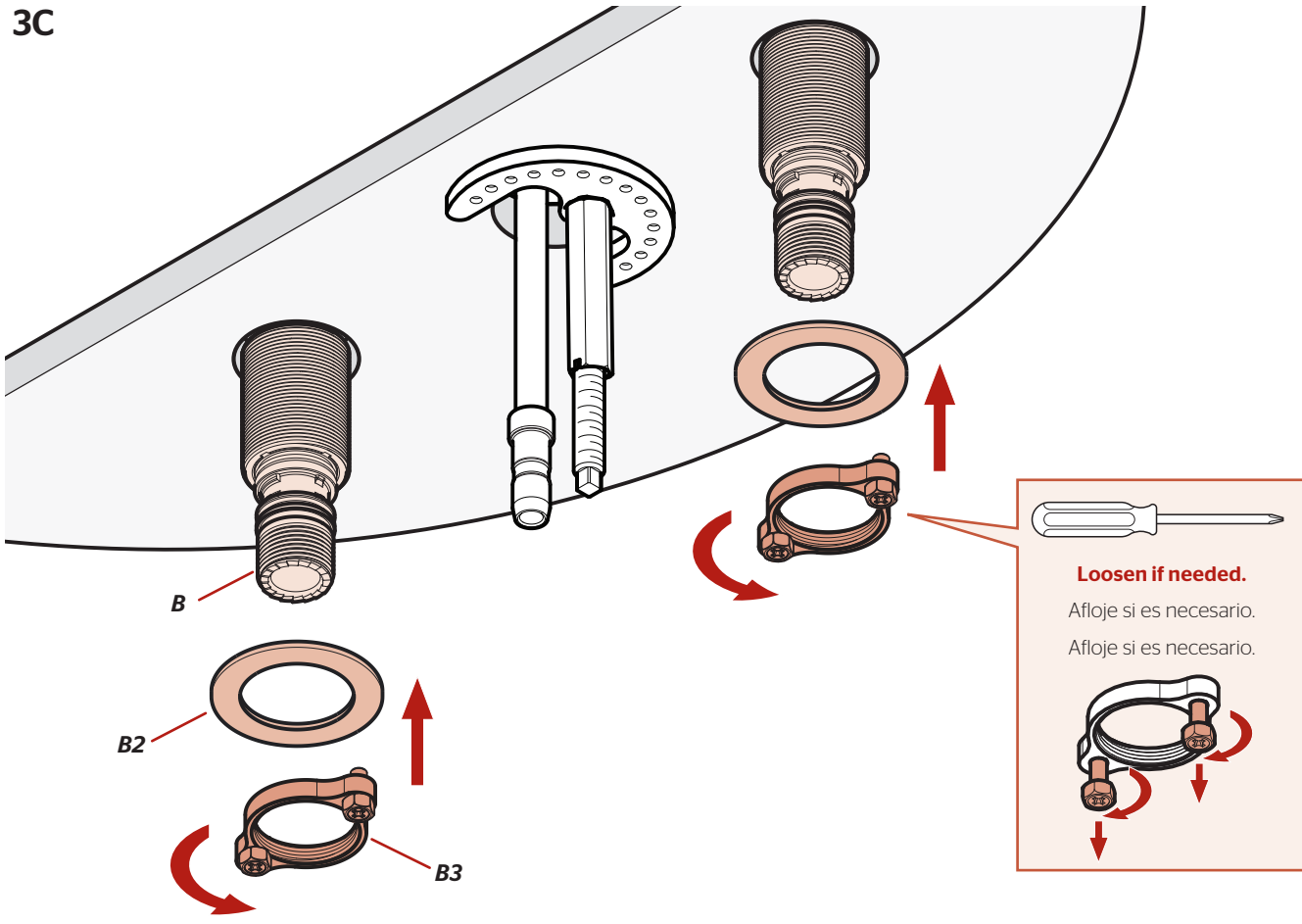

3D

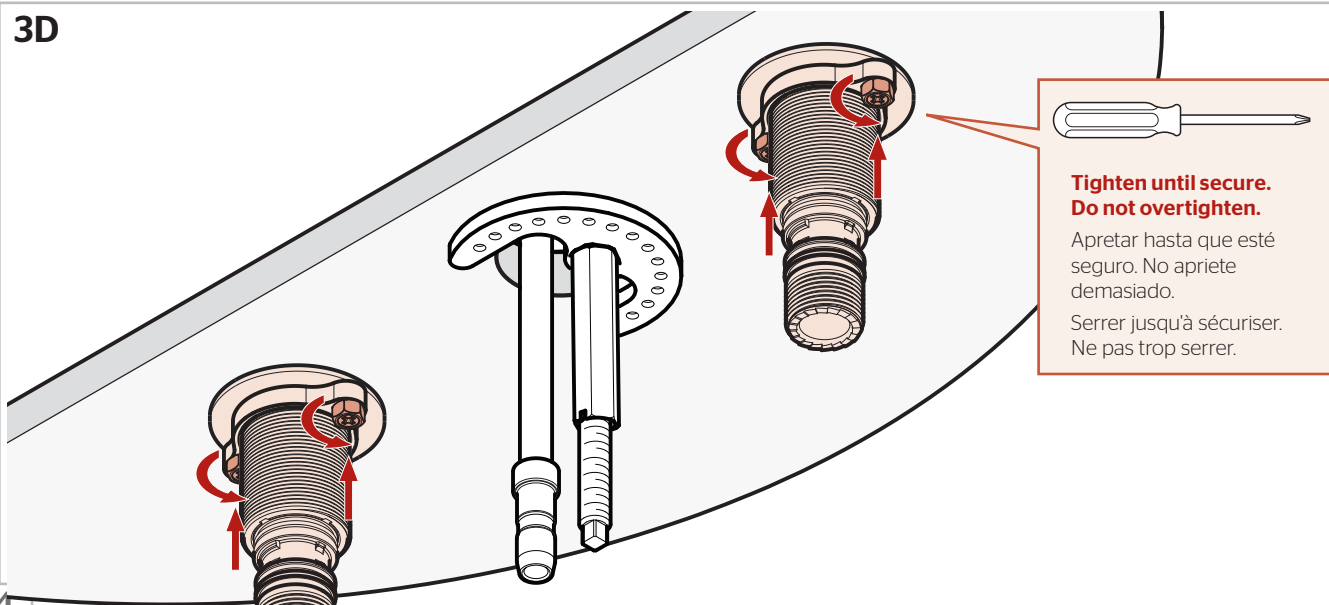

4 Install Hose

Instale la manguera

Posez le tuyau

No Tools Required for This Step
No se necesitan herramientas para este paso
Aucun outil n'est nécessaire pour cette étape

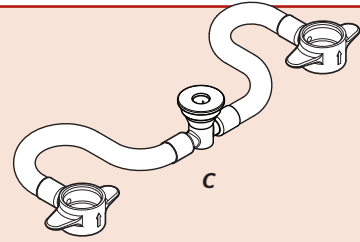

4A

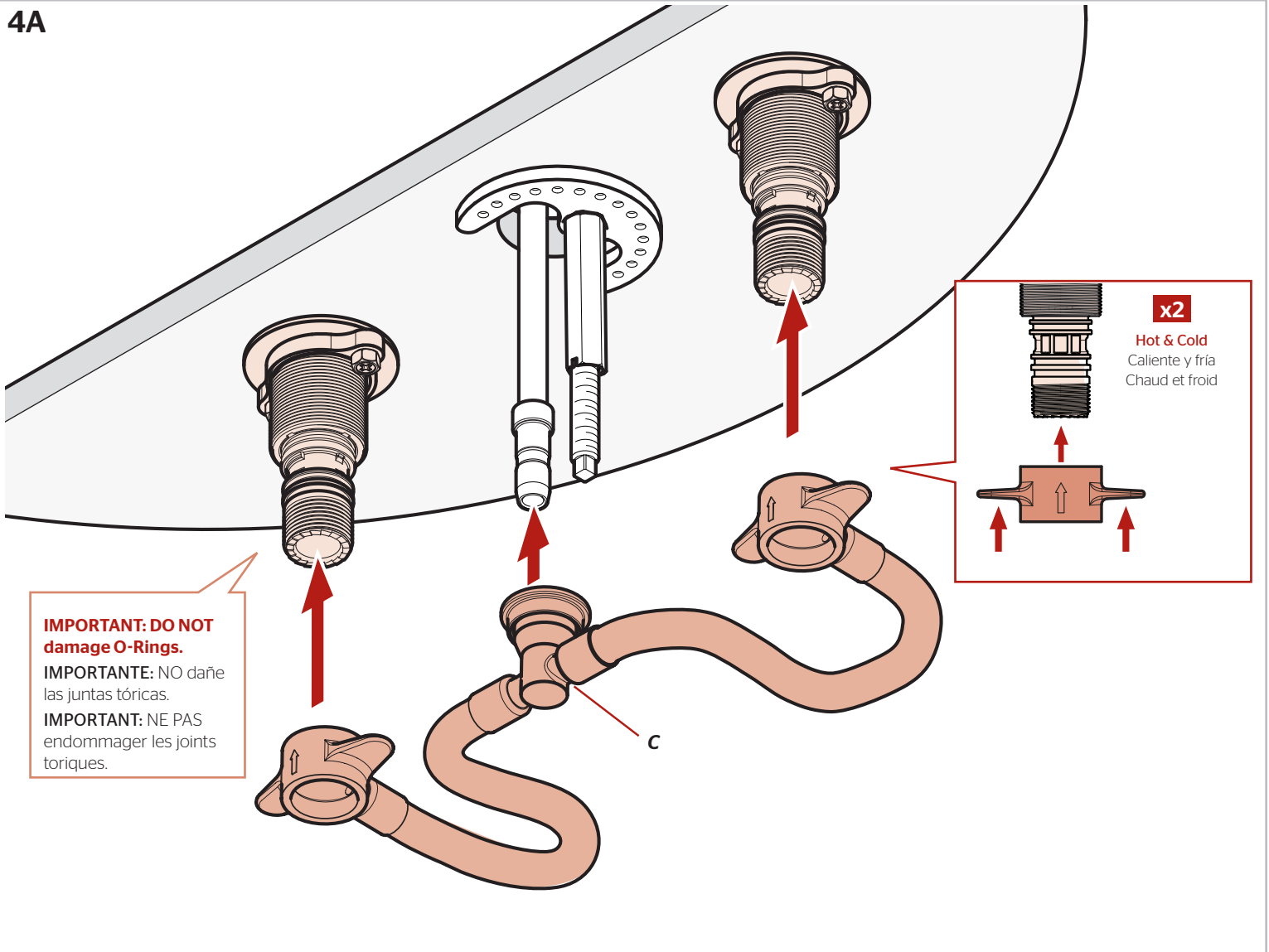

IMPORTANT: DO NOT damage O-Rings.

IMPORTANT: NO dañe las juntas tóricas.

IMPORTANT: NE PAS endommager les joints toriques.

x2

Hot & Cold
Caliente y fría
Chaud et froid

Check to see if the connection is secure by pulling down on the center connector avoiding the green cap. If it does not pull off the receiving tube, connection is secure.

Compruebe para ver si la conexión es segura tirando abajo del conector de centro que evita el casquillo verde. Si no arranca el tubo de recepción, la conexión es segura.

riez pour voir si le raccordement est bloqué par la traction en bas du connecteur central évitant le chapeau vert. S'il ne retire pas le tube de réception, le raccordement est bloqué

Center Connector

Centre el conector
Raccord centre

Green Cap

Casquillo verde
Chapeau vert

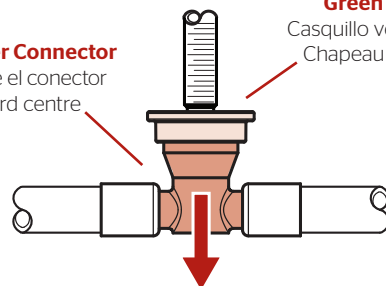

5 Connect Water Supply Lines

Conecte las tuberías de suministro de agua

Raccorder les conduites d'alimentation en eau

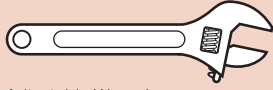

Adjustable Wrench
Llave ajustable
Clé réglable

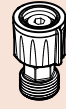
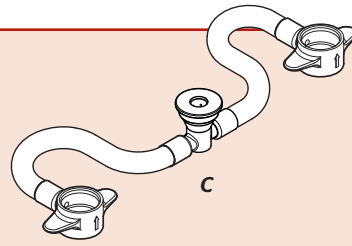

D (x2)



Water Supply Lines not included. Please consult manufacturer and/or its instructions for the correct method of installation of supply lines & fittings. IMPORTANT: Incorrect application of supply lines and fittings may result in the failure or leak of the supply lines and fitting.

Las tuberías de suministro de agua no están incluidas. Consulte por favor el fabricante y/o sus instrucciones para el método correcto de instalación de líneas de suministro y de guarniciones.

IMPORTANT: El uso incorrecto de líneas de suministro y de guarniciones puede dar lugar a la falta o al escape de las líneas de suministro y de la guarnición.

Les tuyaux d'arrivée d'eau ne sont pas fournis. Veuillez consulter le fabricant et/ou ses instructions pour la méthode correcte d'installation des conduites d'alimentation en eau et des accessoires.

IMPORTANT: Mauvaise application des lignes d'alimentation et accessoires peut entraîner la défaillance ou la fuite.

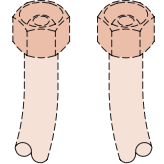

HOT
CALIENTE
CHAUD

COLD
FRÍA
FROID

5A

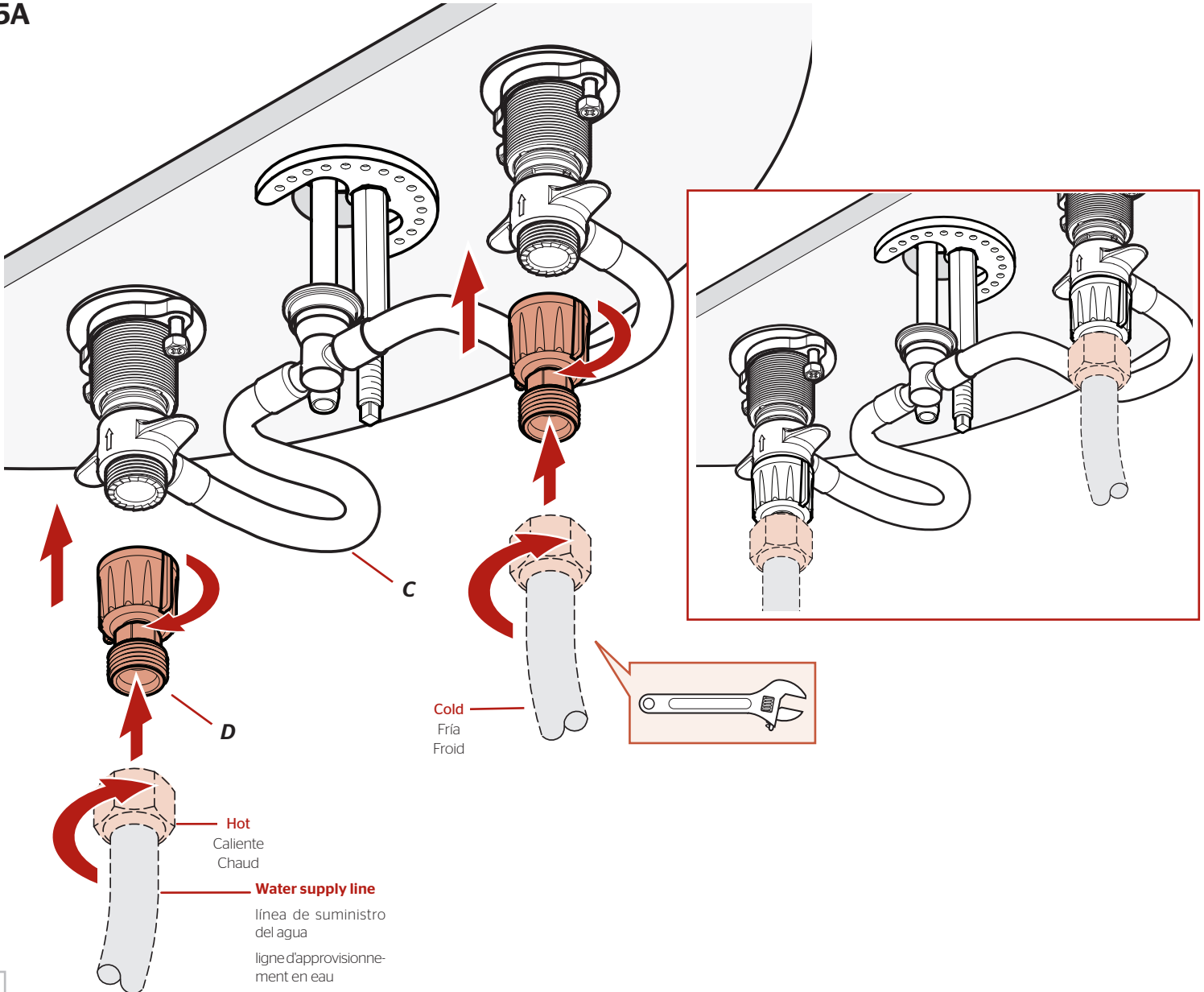

6

6 Prepare & Install Push & Seal™ Drain

Prepare y instale cuerpo de drenaje Push & Seal™

Préparez & installez le corps de drainage Push & Seal™

No Tools Required for This Step
 No se necesitan herramientas para este paso
 Pas d'outil nécessaire pour cette étape

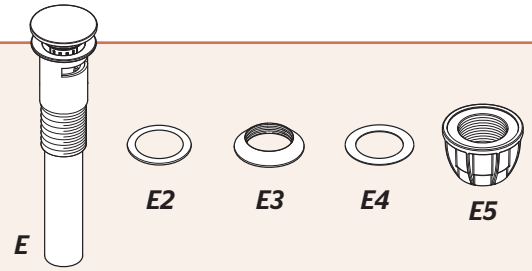

6A Disassemble Pop-Up

Desensamble el cuerpo de drenaje

Démontez le corps de drainage

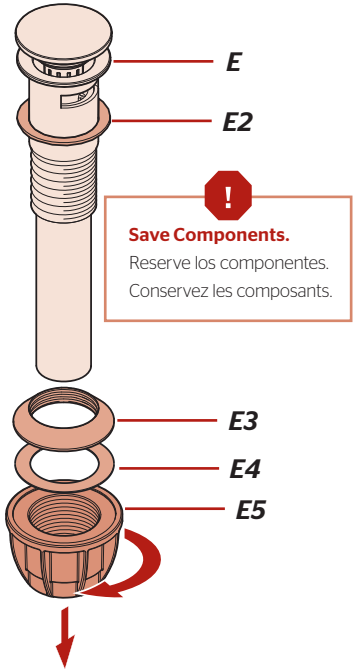

6B

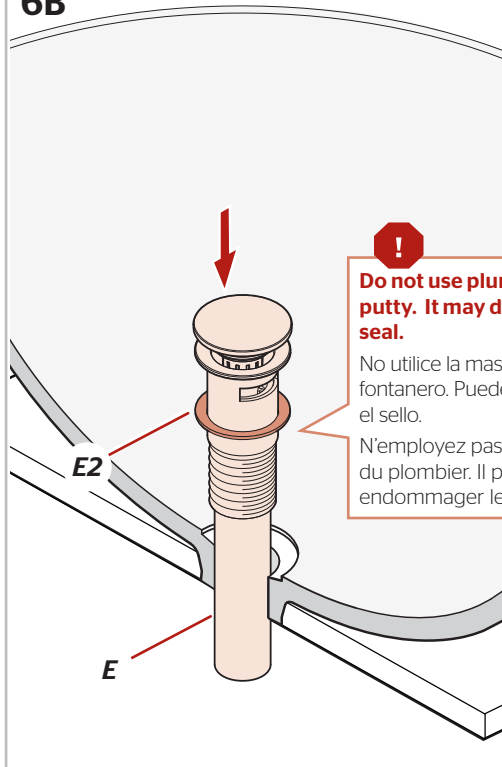

6C

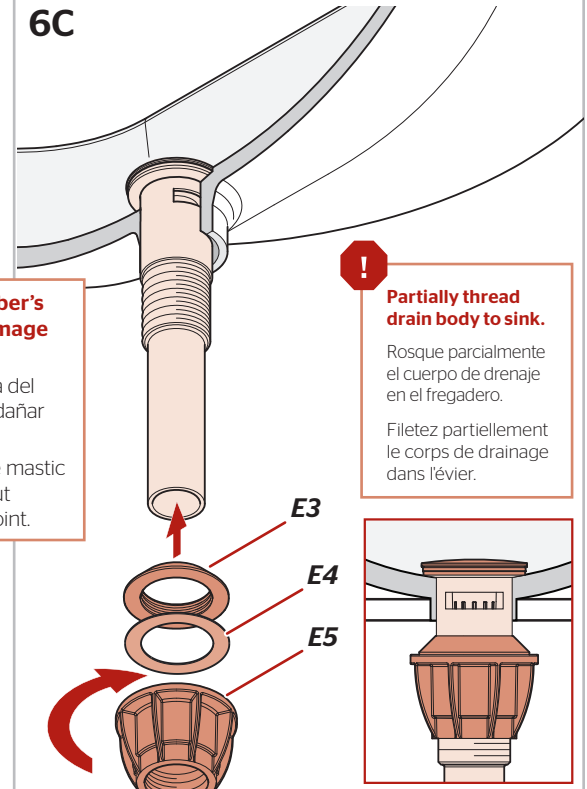

6D

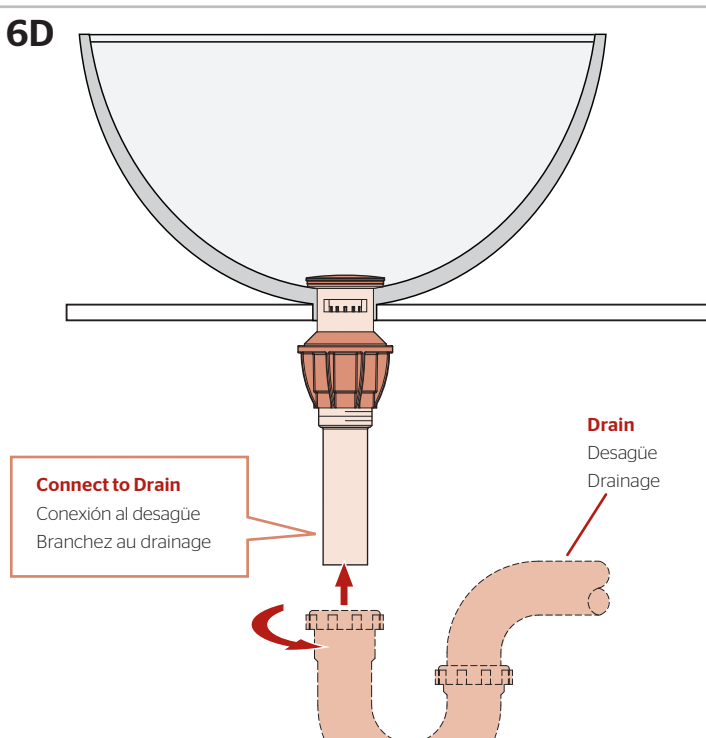

6E

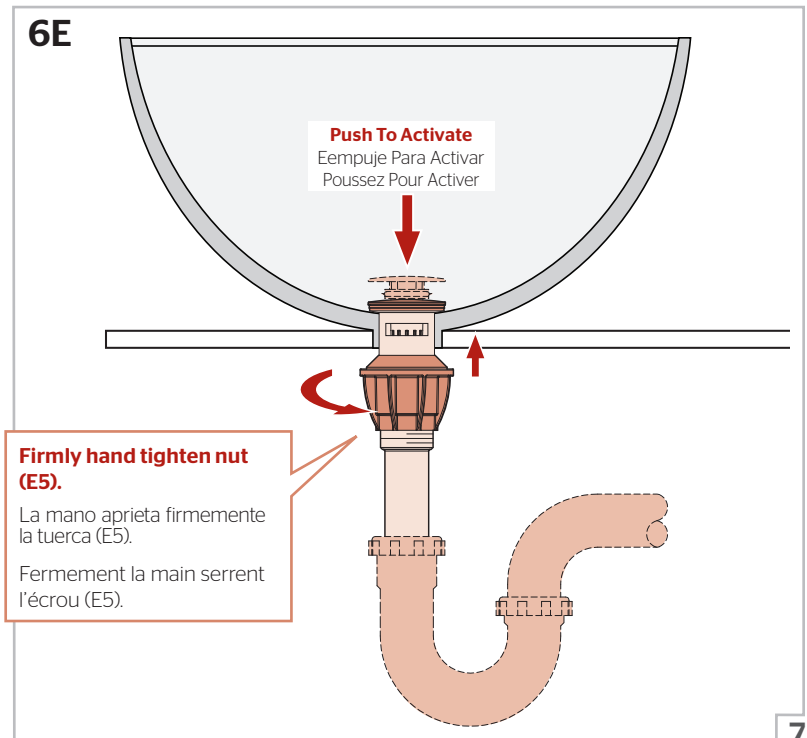

7

Turn On Water & Confirm Proper Installation

Active el suministro de agua y confirme que la instalación está adecuadamente efectuada

Ouvrez l'eau et confirmez que l'installation est correcte

7A

Remove Aerator

Retire el aereador

Retirez l'aérateur

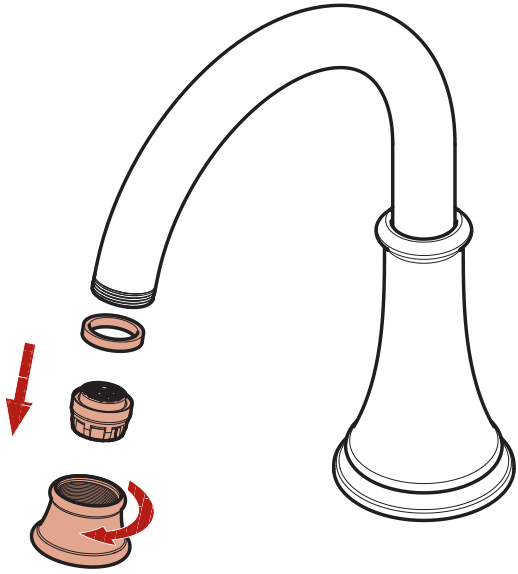

7B

Turn On Water Supply

Abra el suministro de agua

Ouvrez l'alimentation en eau

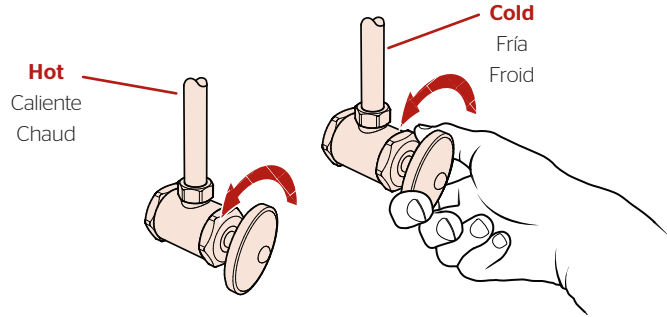

! **Check for leaks above and below the sink.**
 Revise si hay fugas encima y debajo del fregadero.
 Assurez-vous qu'il n'y a pas de fuite au dessus ou au dessous du lavabo.

7C

Turn On Faucet

Active el grifo

Ouvrez le robinet

Open
Abierta
Ouvverte

Open Slowly
 Abra lentamente
 Ouvrez lentement

Open
Abierta
Ouvverte

Allow hot & cold water to run for at least 15 seconds each.

Deje correr el agua caliente y fría durante al menos 15 segundos cada una.

Laissez couler l'eau chaude et l'eau froide pendant au moins 15 secondes.

7D

Reinstall Aerator

Reinstale el aereador

Réinstallez l'aérateur

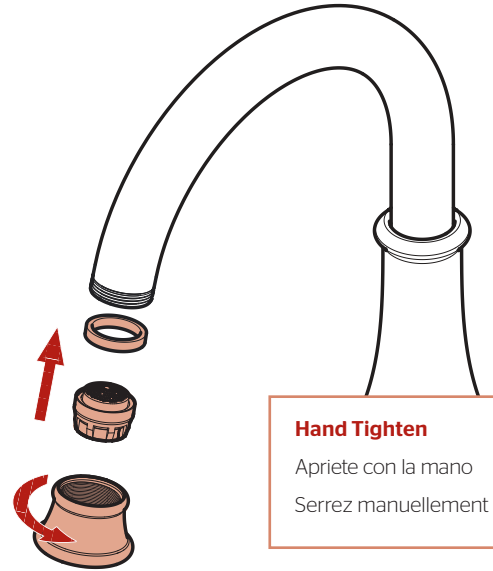

Hand Tighten

Apriete con la mano
Serrez manuellement

For Additional Installation Help:

Para la instalación adicionales de ayuda:

Pour les aides supplémentaires à l'installation:

Pfister®

1-800-PFAUCET (732-8238)
pfisterfaucets.com