

Snowden

Exterior Hanging Lantern

EL5703BLKLED

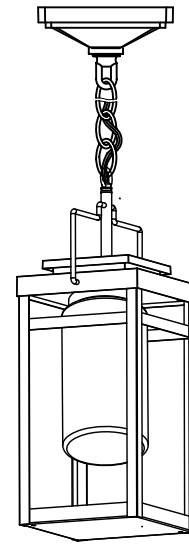

CARE AND MAINTENANCE:

To clean, wipe with damp cloth.
Do not use abrasive cleaners or cleaners that contain alcohol.

SOINS ET ENTRETIEN :

Pour nettoyer, essuyer avec un chiffon humide. Ne pas utiliser de produits de nettoyage abrasifs ou contenant de l'alcool.

CUIDADO Y MANTENIMIENTO:

Use un trapo húmedo para limpiar.
No utilice limpiadores abrasivos o limpiadores que contengan alcohol.

CAUTION:

Shut off main power supply before cleaning product or changing light bulbs.

All glass is fragile. Use care when handling glass shades and bulbs.









MISE EN GARDE :

Couper l'alimentation électrique principale avant de nettoyer ce produit ou de changer une ampoule. Pour nettoyer, essuyer avec un chiffon humide. Ne pas utiliser de produits de nettoyage abrasifs ou contenant de l'alcool.

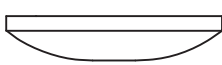
PRECAUCIÓN:

Corte el suministro principal de energía antes de limpiar el producto o cambiar las bombillas. Use un trapo húmedo para limpiar. No utilice limpiadores abrasivos o limpiadores que contengan alcohol.

Recommended Tools and Accessories Outils et matériaux recommandés / Herramientas y materiales recomendados

B 	C 	D 	E 	F 	G 	J 						
L 	M 	N 	(B) Mounting Bracket (B) Support de fixation (B) Abrazadera de montaje	(C) Short Machine Screws (2pcs) (C) Vis de fixation courtes (2) (C) Tornillos cortos maquinados (2 pzas)	(D) Screws Collar Loop (D) Vis de fixation (D) Tornillos de montaje	(E) Canopy (E) Monture (E) Marquesina	(F) Screw Collar Ring (F) Bague d'accouplement fileté (F) Tornillo collar aro	(G) Wire Connector (3pcs) (G) Capuchons de connexion (3) (G) Conectores de cable (3 pzas)	(J) Chain (J) Chaîne (J) Cadena	(L) Screw Collar Loop (1pc) (L) Anneau d'accouplement fileté (1) (L) Tornillo collar lazo (1 pza)	(M) Hex Nut (2pcs) (M) Écrous hexagonaux (2) (M) Tuerca hexagonal (2 pzas)	(N) Quick Link (1pc) (N) Maillon de raccordrapide (1) (N) Eslabón rápido (1 pza)

Connect Black or Red Supply Wire (Lead Wire) to:	Connect White Supply Wire (Neutral Wire) to:
Black wire	White wire
*Parallel wire (round or smooth)	*Parallel wire (square or ridged)
Clear, brown, gold or black wire without tracer	Clear, brown, gold or black wire with tracer
Insulated wire (other than green) with copper conductor	Insulated wire (other than green) with silver conductor

* When parallel wires are used, the neutral wire is ridged down its length and the other wire is round and smooth (see illus.).

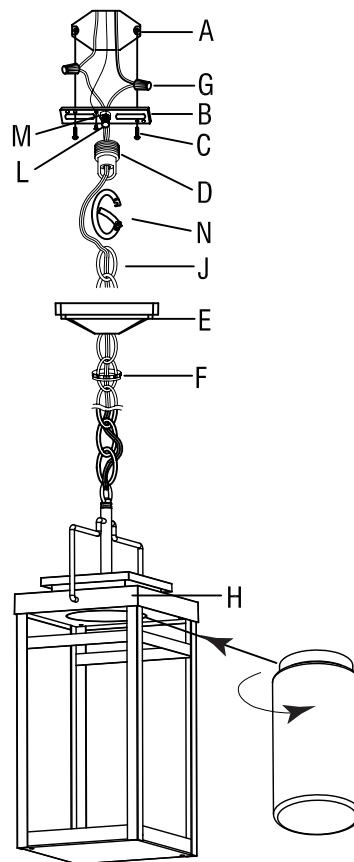
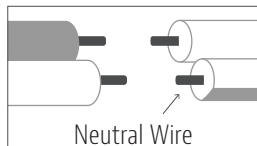

Installation

1. Shut off the power at the circuit breaker and remove old fixture, including the crossbar.
2. Carefully unpack your new fixture and lay out all the parts on a clear area. Take care not to lose any small parts necessary for installation.
3. Attach the cross bar (B) to the outlet box (A) (not supplied) using the 2 screws provided with the outlet box (A).
4. **CONNECTING THE WIRES**
Now connect the electrical wires as follows:
Connect the smooth wire from the fixture to the black or red (lead) supply wire. Connect the ridged wire from the fixture to the white (neutral) supply wire. Make sure all wire nuts are secured. You may wrap the connections with electrical tape. If your outlet has a ground wire (green or bare copper), connect fixture's ground wire to it. Otherwise, connect fixture's ground wire directly to the crossbar using the green screw provided. Tuck the wire connections neatly into the ceiling junction box.
5. Connect the screw collar Loop (D) with the chain (J) by the quick link (N).
6. Move up the canopy (E) to the ceiling and secured by the screw collar ring (F) to the screw collar loop (D).

Installation

1. Coupez le courant au niveau du disjoncteur et retirez l'ancienne lampe, y compris la barre transversale.
2. Déballez soigneusement votre nouvelle lampe et étalez toutes les pièces sur une surface dégagée. Faites attention de ne pas perdre les petites pièces nécessaires pour l'installation.
3. Fixez la barre transversale (B) à la boîte à prises (A) (non fournie) à l'aide des 2 vis fournies avec la boîte à prises (A).
4. **BRANCHEMENTS :** Connectez ensuite les fils électriques comme suit : raccordez le fil noir du luminaire au fil noir (phase) de la maison. Raccordez le fil blanc du luminaire au fil blanc (neutre) de la maison. Veillez à ce que tous les capuchons de connexion soient bien serrés. Vous pouvez envelopper les raccordements avec du ruban isolant. Si votre prise possède un fil de mise à la terre (vert ou cuivre nu), raccordez le fil de masse de la lampe à ce fil. Sinon, raccordez le fil de masse du luminaire directement à la barre transversale en utilisant la vis verte fournie. Rentrez soigneusement les fils raccordés dans le boîtier électrique du plafond. Raccordez l'anneau d'accouplement fileté (D) à la chaîne (J) à l'aide du maillon de raccord rapide (N).
5. Faites monter la monture (E) vers le plafond et fixez-la en vissant la bague d'accouplement fileté (F) sur l'anneau d'accouplement fileté (D).

Instalación

1. Corte la energía desde el disyuntor y quite el accesorio viejo con todo y la barra.
2. Desempaque cuidadosamente su nuevo accesorio y extienda las partes en un área libre. Ponga cuidado en no perder ninguna de las partes pequeñas necesarias para la instalación.
3. Adjunte la barra transversal (B) a la caja de tomacorrientes (A) (no incluida) usando 2 tornillos que se proporcionan con la caja de tomacorrientes (A).
4. **CONECTANDO LOS CABLES** Ahora conecte los cables eléctricos como sigue: Conecte el cable negro desde el accesorio al cable (corriente) que se suministra. Conecte el cable blanco desde el accesorio al cable blanco que se suministra. Revise que todos las tuercas de cable estén aseguradas. Puede envolver las conexiones con cinta de aislar. Si el tomacorrientes lleva un cable a tierra (verde o de cobre sin revestimiento), conecte el cable a tierra del accesorio. En caso contrario conecte el cable a tierra del accesorio directamente a la barra transversal usando el tornillo verde que se proporciona. Acomode las conexiones del cable cuidadosamente dentro de la caja de conexión del techo.
5. Conecte el tornillo collar lazo (D) con la cadena (J) por el eslabón rápido (N).
6. Mueva la marquesina (E) hacia arriba al techo y asegúrela por el tornillo collar anillo (F) al tornillo collar de lazo (D).