

Instructions for installation of single and double cylinder deadlocks

Directives pour la pose de pènes dormants simple ou double

Instrucciones de instalación de cerraduras a cerrojo de uno y dos cilindros

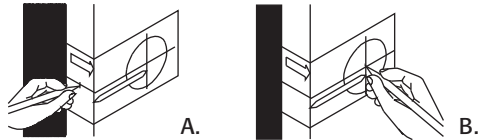

1. MARK DOOR

A. Fold and apply template to high edge of door bevel and mark center of door edge as indicated on template at the desired height from the floor.
B. Mark center hole on door face through guide on template for 2-3/8" (60mm) or 2-3/4" (70mm) backset.

1. MARQUER LA PORTE

A. Plier le gabarit et le poser sur le côté supérieur du chanfrein de porte. Utiliser la marque du centre de la rive de porte tel qu'indiqué sur le gabarit à la hauteur désirée du plancher.
B. Marquer le centre du trou sur la face de la porte par le guide du gabarit pour une entrée à 60mm (2 3/8 po) ou à 70mm (2 3/4 po).

1. MARCAR LA PUERTA

A. Plegar la plantilla y aplicarla sobre el borde de la puerta. Marcar el centro del espesor de la puerta de acuerdo con las indicaciones de la plantilla, a la altura deseada de montaje de la cerradura.
B. Marcar con la plantilla el centro del agujero transversal sobre la cara de la puerta, a una distancia al centro de 60mm (2-3/8") o 70mm (2-3/4").

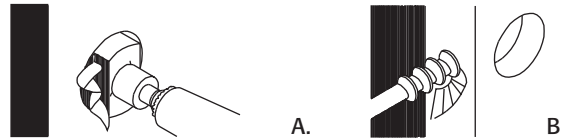

2. DRILL HOLES

A. Drill thru door face as marked for lockset. It is recommended that holes be drilled from both sides to prevent splitting. Hole size is 2-1/8" (54mm) for standard installations.
B. Drill 1" (25mm) hole in center of door edge thru to 2-1/8" (54mm) hole for latch.
CAUTION: Check center of latch hole for alignment with strike center on jamb to ensure free movement of latch bolt.

2. TROUS DE PERÇAGE

A. Percer la face de la porte selon les repères indiqués pour la serrure. Il est recommandé de percer les trous des deux côtés afin d'éviter les fissures. Le diamètre du trou est de 54mm (2 1/8 po) pour les poses conventionnelles.
B. Percer un trou de 25mm (1 po) dans le centre de la rive de porte pour atteindre le trou de 54mm (2 1/8 po) destiné au pêne.

MISE EN GARDE: S'assurer que le centre du trou destiné au pêne est aligné avec le centre de la gâche du jambage de porte afin que le pêne puisse se déplacer librement.

2. HACER LOS AGUJEROS

A. Hacer un agujero que atraviese la puerta, tal como se marcó anteriormente. Es recomendable taladrar de los dos lados para evitar la posibilidad de que se raje la madera. Para instalaciones comunes, el diámetro del agujero es de 54mm (2-1/8").
B. Hacer un agujero de 25mm (1") en el centro del borde de la puerta, que llegue hasta el agujero de 54mm (2-1/8") de la cerradura.

PRECAUCIÓN: Verificar que el agujero del pasador del cerrojo en la puerta quede alineado con el agujero correspondiente en el marco.

3. INSTALL LATCH

Insert latch in hole, keeping it parallel to face of door.

A. Mark outline and remove latch.
B. Chisel 1/8" (3mm) deep or until latch face is flush with door edge.
C. Install deadbolth latch in "UP" position into hole as shown on latch. Insert and tighten screws.
D. IMPORTANT: Do not hammer on latch if bolt is extended.
For round face deadbolt, press flush to door edge. Bolt must be vertically aligned with door edge as indicated by arrow.

3. POSE DU PÈNE

Insérer le pêne dans le trou en prenant soin de le garder parallèle à la face de la porte.

A. Marquer le contour du verrou et le retirer de l'orifice.
B. Gouger un trou d'une profondeur de 3mm (1/8 po) ou d'une profondeur suffisante pour que la tête du pêne affleure la rive de porte.
C. Insérer le pêne dormant dans l'ouverture en prenant soin de respecter la position "UP" indiquée sur la serrure. Insérer les vis et les serrer.
D. IMPORTANT: Ne pas frapper à coup de marteau sur la serrure si le pêne est engagé.

Pour un pêne dormant à face ronde, appuyer sur la tête du pêne pour qu'elle affleure la rive de porte. Le pêne doit être aligné verticalement avec la rive de la porte comme l'indique la flèche.

3. INSTALAR EL PASADOR DEL CERROJO

A. Introducir el pasador completo de la cerradura en el agujero de la puerta hasta dejarlo paralelamente a ras del borde. Marcar el contorno de la placa frontal y sacar el pasador.
B. Tallar una depresión de 3mm (1/8") de profundidad para alojar la placa frontal a ras del borde de la puerta.
C. Colocar el pasador completo del cerrojo con la marca hacia arriba y ajustarlo con sus tornillos.
D. IMPORTANTE: No golpear el cerrojo con el pasador extendido hacia afuera.
Presionar el pasador para que quede a ras del borde de la puerta y alineado verticalmente, tal como indica la flecha.

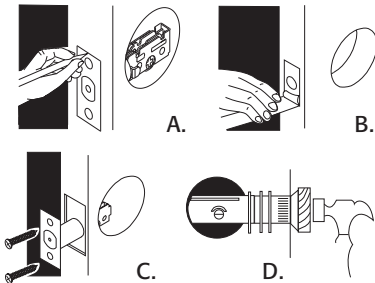

4. INSTALL STRIKE

CAUTION: Check center of strike hole for alignment with latch hole center on the door to ensure free movement of latch bolt.

A. Referring to illustration, chisel outline for upper and base strike plates in sequence of 1,2,3.
1. Bore a 1" (25mm) hole, a minimum of 1" (25mm) deep on the jamb.
2. Cut out at same place with chisel over the 1" (25mm) hole to a width of 1" (25mm), length of 1-1/2" (38mm) and depth of 3/8" (9.5mm), to accommodate the square frame in base strike plate.
3. Cut out jamb with chisel to a width of 1-1/8" (28mm), length of 2-3/4" (70mm) and depth of 1/8" (3mm) over the 1" (25mm) hole.
B. Put upper strike plate with base strike plate together and install flush. Insert and tighten two screws.

4. POSE DE LA GÂCHE

MISE EN GARDE: S'assurer que le centre du trou pour la gâche est aligné avec le centre du trou pour le pêne afin qu'il puisse se déplacer librement.

A. Se reporter à l'illustration et gouger les contours supérieurs et inférieurs de la gâche en respectant l'ordre indiqué soit 1,2 et 3.
1. Aléser un trou d'une longueur de 25mm (1 po) et d'une profondeur d'au moins 25mm (1 po) dans le jambage de porte.
2. Découper au même endroit à l'aide d'un ciseau sur l'ouverture de 25mm (1 po) à une largeur de 25mm (1 po) à 38mm (1 1/2 po) et à une profondeur de 9.5mm (3/8 po) de manière à pouvoir loger le boîtier carré de la gâche.
3. Gouger le jambage de porte d'une largeur de 28mm (1 1/8 po), d'une longueur de 70mm (2 3/4 po) et d'une profondeur de 3mm (1/8 po) à partir de l'ouverture existante de 25mm (1 po).

B. Joindre les parties supérieure et inférieure de la gâche et les placer de façon à ce qu'elles soient égales. Insérer les deux vis et les serrer.

4. INSTALAR EL BATIENTE DEL PASADOR

PRECAUCIÓN: Para asegurar el correcto funcionamiento de la cerradura, verificar cuidadosamente que el centro del agujero del batiente coincida con el centro del agujero del pasador en la puerta.

A. Tallar el alojamiento para las placas base y superior en la secuencia 1-2-3 indicada en la ilustración.
1. Hacer en el marco un agujero de 25mm (1") de diámetro y al menos 25mm (1") de profundidad.
2. Sobre el mismo agujero, tallar con un escoplo una depresión del mismo ancho 25mm (1"), una altura de 38mm (1-1/2") y una profundidad de 9.5mm (3/8"), para alojar la placa base del batiente.
3. Después, tallar otra depresión que alcance un ancho de 28mm (1-1/8"), una altura de 70mm (2-3/4") y 3mm (1/8") de profundidad.
B. Unir la placa base y la placa superior del batiente e instalarlas juntas a ras del marco. Fijarlas con los dos tornillos correspondientes.

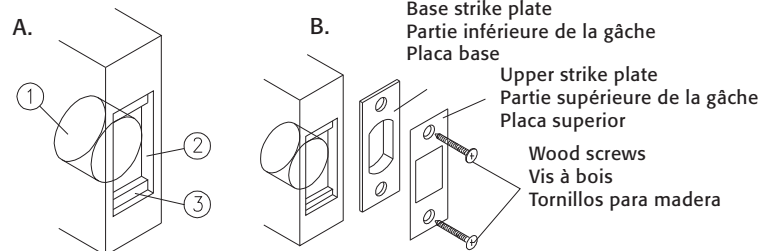

5. INSTALL EXTERIOR CYLINDER GUARD RING AND INTERIOR REINFORCED PLATE

A. Refer to illustration, insert short mounting screws through two vertical holes of the interior reinforced plate to engage tapped holes of the exterior cylinder guard ring. Tighten screws to have both parts mounted against door.

B. Insert a screw driver to engage the cross drive of latch and turn to operate latch bolt projection and retraction. Check if mounting screws interfere and do necessary adjustment of the exterior and interior parts to ensure smooth operation of latch.
C. Tighten screws firmly.

5. POSER LE COLLET ANTICAMBRIOLEUR EXTÉRIEUR ET LA PLAQUE RENFORCÉE INTÉRIEUR

A. Se reporter à l'illustration et insérer des vis de montage courtes par les deux trous verticaux de la plaque renforcée intérieure de manière à rejoindre les trous taraudés du collet anticambrioleur du cylindre extérieur. Serrer les vis pour que les deux pièces se trouvent contre la porte.
B. Insérer un tournevis dans l'ouverture pour enclencher la fente en croix du pêne. Faire ensuite fonctionner le pêne pour vérifier sa course. Vérifier si les vis de montage nuisent au fonctionnement du pêne et effectuer les corrections au besoin sur les pièces extérieure et intérieure de manière à ce que le pêne fonctionne sans heurt.
C. Serrer fermement les vis.

5. INSTALAR EL ARO EXTERIOR DE RESGUARDO DEL CILINDRO Y LA PLACA REFORZADA INTERIOR

A. Como se indica en la ilustración, pasar los tornillos cortos de montaje por los dos agujeros verticales de la placa interior, enroscarlos y ajustarlos en los agujeros correspondientes del aro exterior de resguardo del cilindro, para que ambas partes queden fijas en la puerta.
B. Introducir un destornillador y actuar el mecanismo del pasador de la cerradura en ambas direcciones para verificar que los tornillos de montaje no obstaculicen el movimiento del mismo. Si así fuera, reacomodar las partes interior y exterior hasta que el pasador se mueva libremente.
C. Ajustar firmemente los tornillos.

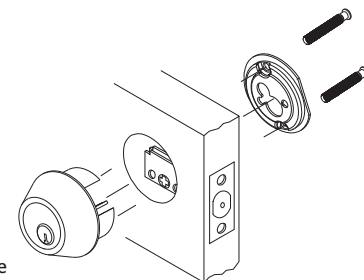

Drill 1"(25mm) hole at center of door edge.
Perçer un trou de 25mm(1 po) dans le centre de la rive de porte.
Hacer un agujero de 25mm(1") en el centro del borde de la puerta.

1-3/4" (45mm) 1-9/16" (40mm) 1-3/8" (35mm)

Fit here on door edge.
Ajuster ici sur la rive de la porte.
Esta línea debe coincidir con el borde de la puerta.

Ø2-1/8"(54mm)

Backset 2-3/8"(60mm)
Entrée à 60mm(2 3/8 po)
Distancia al centro 60mm(2-3/8")

Backset 2-3/4"(70mm)
Entrée à 70mm(2-3/4 po)
Distancia al centro 70mm(2-3/4")

The following requirements should be observed to keep your locks last longer in finish:

1. Do not install locks before doors are painted.
2. To avoid oxidation, refrain from using cleansers or acid chemicals to polish or be in contact with locks.
3. Refrain from using heavy or sharp-edged objects to scrub locks.

Les directives suivantes doivent être observées pour préserver le fini des serrures.

1. Ne pas poser les serrures avant que les portes soient peintes.
2. Pour empêcher l'oxydation, éviter d'employer des produits de nettoyage ou des produits chimiques acides pour polir les serrures. Éviter également que de tels produits entrent en contact avec les serrures.
3. Éviter d'utiliser des objets durs ou pointus pour astiquer les serrures.

Para prolongar la duración del acabado superficial de las cerraduras, considerar lo siguiente:

1. No instalar las cerraduras antes de pintar las puertas.
2. Para evitar oxidación, no lustrar las cerraduras con productos químicos ácidos.
3. No raspar las cerraduras con objetos agudos o filosos.

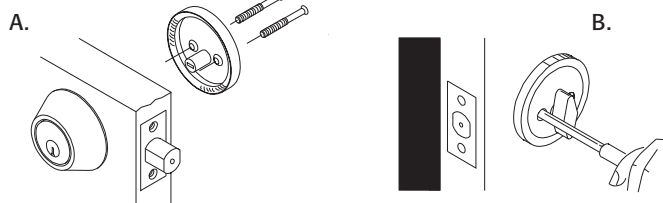

6. INSTALL EXTERIOR KEYED CYLINDER AND INTERIOR ROSETTE

- A. Insert exterior keyed cylinder into cylinder guard ring.
- B. Insert longer mounting screws through holes of interior rosette for mounting onto the interior reinforced plate. Check to ensure cylinder torque blade goes through latch cross drive to engage interior rosette thumb turn slot.
- C. Tighten screws firmly, test both key and thumb turn and do necessary adjustment to ensure smooth operation of latch.

6. POSE DU CYLINDRE CLAVETÉ EXTÉRIEUR ET DE LA ROSETTE INTÉRIEURE

- A. Insérer le cylindre claveté extérieur dans le collet anticambrioleur.
- B. Insérer les vis de montage longues par les orifices à l'intérieur de la rosette pour monter la plaque renforcée intérieure. S'assurer que la lame du couple du cylindre pénètre dans la fente en croix et fait tourner la fente de rotation du pousier.
- C. Serrer fermement les vis, essayer la clé et la barrette tournante puis effectuer les réglages nécessaires pour que le pêne fonctionne sans à-coup.

6. INSTALAR EL CILINDRO EXTERIOR CON LA PERILLA Y LA ROSETA INTERIOR

- A. Introducir en el aro de resguardo el cilindro interior con la perilla.
- B. Pasar los tornillos largos de montaje por los agujeros de la roseta interior para fijarlos en la placa interior reforzada. Verificar que la hoja de torsión del cilindro atraviese el mecanismo del pasador y encastre en la ranura de accionamiento de la perilla en la roseta interior.
- C. Ajustar firmemente los tornillos, probar el funcionamiento de la cerradura con la llave y con la perilla manual y efectuar los ajustes que sean necesarios para que accione suavemente.

INSTRUCTIONS FOR INSTALLING DOUBLE CYLINDER DEADLOCKS

- A. Install exterior cylinder per point 5 for single cylinder deadbolt.
- B. Install interior cylinder by engaging interior torque blade with exterior torque blade through latch cross drive.
- C. Press interior cylinder against door making certain the torque blade is properly inserted in latch cross drive.
- D. Insert two mounting machine screws through tapped holes of exterior cylinder and tighten.

DIRECTIVES POUR LA POSER DE PÊNES À DOUBLES CYLINDRES

- A. Poser le cylindre extérieur par point 5 pour le pêne dormant à cylindre simple.
- B. Poser le cylindre intérieur en insérant les lames de couple intérieure et extérieure dans la fente en croix.
- C. Appuyer le cylindre contre la porte en s'assurant que la lame de couple est correctement insérée dans la fente en croix. Le trou de serrure doit être placé vers le bas.
- D. Insérer deux vis à métaux par les trous taraudés du cylindre extérieur et les serrer.

INSTRUCCIONES DE INSTALACIÓN DE CERROJOS DE DOBLE CILINDRO

- A. Instalar el cilindro exterior según instrucciones del paso 5 para cerrojo de un cilindro.
- B. Instalar el cilindro interior enganchando la hoja interior de torque con la exterior, a través del mecanismo de accionamiento del pasador.
- C. Presionar el cilindro interior contra la puerta, con la hoja de torque insertada en el mecanismo de accionamiento del pasador. La ranura de la llave debe quedar orientada hacia abajo.
- D. Colocar los dos tornillos de montaje en los agujeros del cilindro exterior y ajustarlos firmemente.

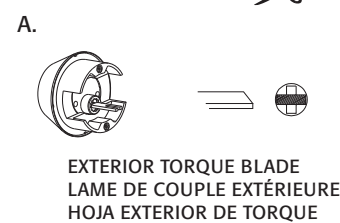

EXTERIOR TORQUE BLADE
LAME DE COUPLE EXTÉRIEURE
HOJA EXTERIOR DE TORQUE

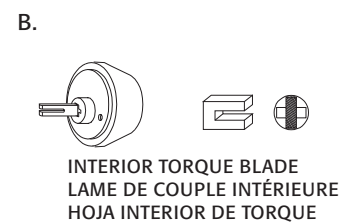

INTERIOR TORQUE BLADE
LAME DE COUPLE INTÉRIEURE
HOJA INTERIOR DE TORQUE

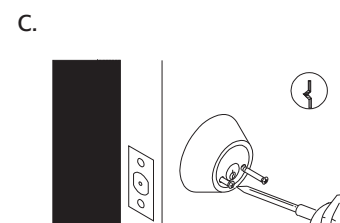

DEADBOLT ADJUSTMENT (THIS BACKSET ADJUSTMENT INSTRUCTION APPLIES ONLY WHEN ADJUSTABLE LATCH IS TO BE INSTALLED)
RÉGLAGE DU PÊNE DORMANT (CETTE DIRECTIVE DE RÉGLAGE DE LA DISTANCE D'ENTRÉE NE S'APPLIQUE QUE LORS DE LA POSE DE SERRURES RÉGLABLES)
AJUSTE DEL CERROJO (ESTE PROCEDIMIENTO DE AJUSTE SE APLICA ÚNICAMENTE A CERROJOS DE POSICIÓN REGULABLE)

FACTORY PRESET 2-3/8"(60mm) BACKSET

CAUTION: When converting 2-3/8"(60mm) to 2-3/4"(70mm) or 2-3/4"(70mm) to 2-3/8"(60mm), the deadbolt should always be pressed by thumb. Under no circumstance can deadbolt be extended, fully or partially, during backset adjustment. Deadbolt is preset at factory for 2-3/8"(60mm).

DISTANCE D'ENTRÉE DE 60mm(2 3/8 po) PRÉRÉGLÉE EN USINE

MISE EN GARDE: Toujours maintenir le pêne dormant avec le pouce lors de la modification de la distance d'entrée de 60mm(2 3/8 po) à 70mm(2 3/4 po) ou l'inverse. Le pêne dormant ne doit pas être jamais être complètement ou partiellement engagé durant le réglage de la distance d'entrée. Le pêne dormant est préréglé en usine pour une distance d'entrée de 60mm(2 3/8 po).

POSICIÓN PREPARADA DE FÁBRICA: 60mm(2-3/8").

PRECAUCIÓN: Al cambiar la posición del centro de montaje de 60mm(2-3/8") a 70mm(2-3/4") o viceversa, el pasador del cerrojo debe presionarse siempre con el dedo. Durante el procedimiento de ajuste de posición, el pasador del cerrojo nunca debe estar salido, total ni parcialmente. El cerrojo viene preparado de fábrica para montaje a una distancia al centro de 60mm(2-3/8").

Indicator showing 2-3/8"(60mm)
Indicateur affichant 60mm(2 3/8 po)
Indicador en posición de 60mm(2-3/8")

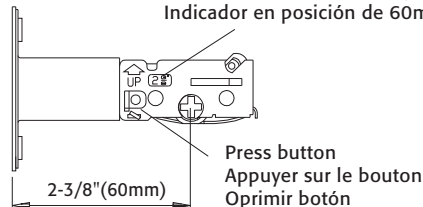

Press button
Appuyer sur le bouton
Oprimir botón

WARNING: Check alignment of latch hole center and strike center on the jamb if resistance occurs against latch bolt movement of locking and unlocking.

DO NOT USE EXCESSIVE FORCE OR TOOLS TO DRIVE THE LATCH.

AVERTISSEMENT: Vérifier l'alignement du centre du trou de la serrure et du centre de la gâche sur le jambage de porte si le déplacement du pêne semble gêner lors du verrouillage et du déverrouillage.

N'UTILISER PAS UNE FORCE EXCESSIVE OU DES OUTILS POUR ENTRAÎNER LE PÊNE.

CONVERTING 2-3/8"(60mm) TO 2-3/4"(70mm) BACKSET

Press button and pull the rear part of the deadbolt until the indicator is completely showing 2-3/4"(70mm).

MODIFICATION DE LA DISTANCE D'ENTRÉE DE 60mm(2-3/8 po) À 70mm(2-3/4 po).

Appuyer sur le bouton et tirer la partie arrière du pêne dormant jusqu'à ce que l'indicateur affiche clairement 70mm(2 3/4 po).

CONVERSIÓN DE CENTRO DE 60mm(2-3/8") A 70mm(2-3/4").

Oprimir el botón y tirar de la parte trasera del pasador hasta que el indicador muestre totalmente posición de 70mm(2-3/4").

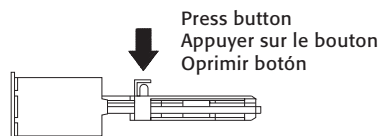

Press button
Appuyer sur le bouton
Oprimir botón

CONVERTING 2-3/4"(70mm) TO 2-3/8"(60mm) BACKSET.

Press button and pull the rear part of the deadbolt towards the front plate until the indicator is completely showing 2-3/8"(60mm).

MODIFICATION DE LA DISTANCE D'ENTRÉE DE 70mm(2-3/4 po) À 60mm(2-3/8 po).

Appuyer sur le bouton et tirer la partie arrière du pêne dormant vers la tête jusqu'à ce que l'indicateur affiche clairement 60mm(2 3/8 po).

CONVERSIÓN DE CENTRO DE 70mm(2-3/4") A 60mm(2-3/8").

Oprimir el botón y empujar la parte trasera del pasador hacia la placa frontal, hasta que el indicador muestre totalmente posición de 60mm(2-3/8").

IMPORTANT: Always press deadbolt with thumb.
IMPORTANT: Exercer toujours une pression du pouce sur le pêne dormant.
IMPORTANT: Presionar el pasador siempre con el pulgar.

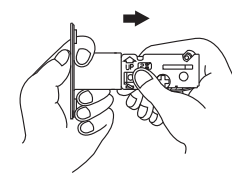

IMPORTANT: Always press deadbolt with thumb.
IMPORTANT: Exercer toujours une pression du pouce sur le pêne dormant.
IMPORTANT: Presionar el pasador siempre con el pulgar.

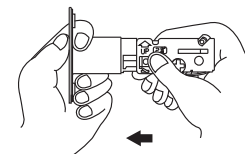

ADVERTENCIA: Si al cerrar o abrir el cerrojo se nota resistencia al movimiento del mismo, verificar la alineación entre centros del agujero del pasador del cerrojo en la puerta y el agujero del batiente del cerrojo en el marco.
NO USAR FUERZA EXCESIVA NI HERRAMIENTAS PARA MOVER EL CERROJO.

- Instructions for installation of single and double cylinder deadlocks
- Directives pour la pose de pènes dormants simple ou double
- Instrucciones de instalación de cerraduras a cerrojo de uno y dos cilindros

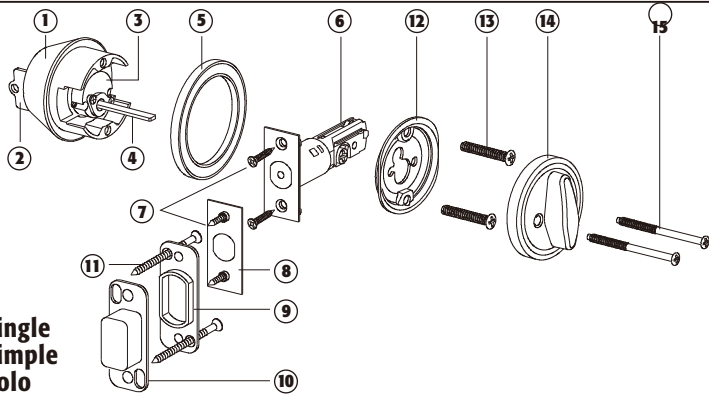

•Single
•Simple
•Solo

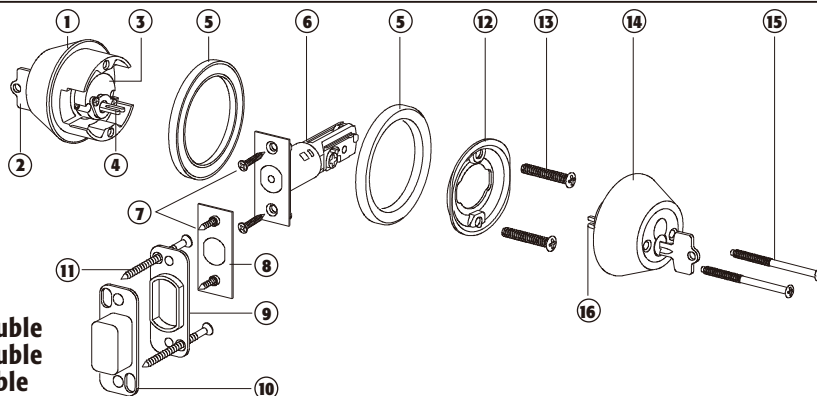

•Double
•Double
•Doble

① Exterior trim assembly Couplage-disques auxiliaires et extérieurs Asamblea del reglaje exterior	③ Housing Logement Cubierta	⑤ Adapting ring Platine auxiliaire Anillo de adaptación	⑦ Short wood wcrew Vis courte en bois Tornillo de madera corto	⑨ Base strike plate Partie inférieure de la gâche Placa base	⑪ Long wood wcrew Vis longue en bois Tornillo de madera largo	⑬ Mounting screw(short) Vis composée(courte) Tornillo de montaje(corto)	⑮ Mounting screw(long) Vis composée(longue) Tornillo de montaje(largo)
② Cylinder Assembly Assemblage du cylindre Asamblea del cilindro	④ Tail piece (horizontal) Planche de queue(horizontal) Pedazo de cola(horizontal)	⑥ Deadbolt latch Cerrojo de seguridad Cierre de cerrojo muerto	⑧ Upper strike plate Partie supérieure de la gâche Placa superior	⑩ Plastic strike box Étui de gâche en plastique Caja contra de plástico	⑫ Interior reinforcing plate Renfort d'âme intérieur Placa de refuerza interior	⑭ Inside cylinder unit Cilindro de lado Interior Unidad interior del cilindro	⑯ Tail piece(vertical) Planche de queue(vertical) Pedazo de cola(vertical)

• Interchangeable core (IC) removal and installation • Démontage de l'assemblage du cylindre et l'introduction • Base interchangeable (IC) quitar e instalación

- A. Insert key into interchangeable core and turn clockwise by about 10 degrees and pull out for removal.
- B. Insert key and interchangeable core about 10 degrees clockwise from vertical position. Then turn key counterclockwise to vertical position and pull key out leaving interchangeable core engaged with chassis.
- A. Annulation de l'assemblage du cylindre fix dans le sens des aiguilles d'une montre.
- B. Fixation de l'assemblage du cylindre en sens inverse des aiguilles d'une montre.
- A. Inserte la llave de relleno en base intercambiable y de vuelta a la derecha por cerca de 10 grados y saque para quitarlo.
- B. Inserte la llave de relleno y base intercambiable y de vuelta a la derecha por cerca de 10 grados a la derecha a la posición vertical. Después dar vuelta la llave a la izquierda a la posición vertical y sacar llave afuera, dejando la base intercambiable contratada con el chasis.

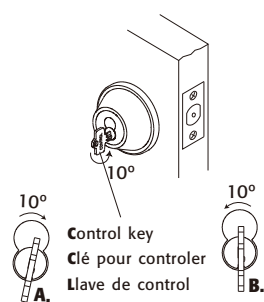

In case of 6-pin interchangeable core installation, insert spacer spring first before putting IC into cylinder hole.

Attention: il faut mettre le joint pour le coeur-interchangeable 6-pin, et puis mettre l'assemblage du cylindre dans le trou.

En caso de que de los 6-pernos de instalación de base intercambiable, primero inserte el anillo espaciador del relleno antes de poner el IC en el agujero del cilindro.

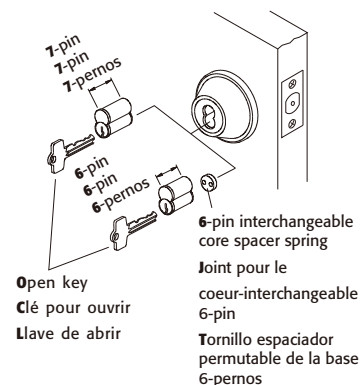

1. MARK DOOR

- A. Fold and apply template to high edge of door bevel and use mark center of door edge as indicated on template at the desired height from the floor.
- B. Mark center hole on door face through guide on template for 2-3/8"(60mm) or 2-3/4"(70mm) backset.

1. MARQUER LA PORTE

- A. Plier le gabarit et le poser sur le côté supérieur du chanfrein de porte. Utiliser la marque du centre de la rive de porte tel qu'indiqué sur le gabarit à la hauteur désirée du plancher.
- B. Marquer le centre du trou sur la face de la porte par le guide du gabarit pour une entrée à 2 3/8 po(60mm) ou à 2 3/4 po(70mm).

1. MARCAR LA PUERTA

- A. Plegar la plantilla y aplicarla sobre el borde de la puerta. Marcar el centro del espesor de la puerta de acuerdo con las indicaciones de la plantilla, a la altura deseada de montaje de la cerradura.
- B. Marcar con la plantilla el centro del agujero transversal sobre la cara de la puerta, a una distancia al centro de 2-3/8"(60mm) o 2-3/4"(70mm).

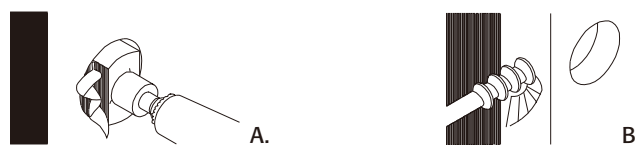

2. DRILL HOLES

- A. Drill thru door face as marked for lockset. It is recommended that holes be drilled from both sides to prevent splitting. Hole size is 2-1/8"(54mm) for standard installations.
- B. Drill 1"(25mm) hole in center of door edge thru to 2-1/8"(54mm) hole for latch.

2. TROUS DE PERÇAGE

- A. Percer la face de la porte selon les repères indiqués pour la serrure. Il est recommandé de percer les trous des deux côtés afin d'éviter les fissures. Le diamètre du trou est de 2 1/8 po(54mm) pour les poses conventionnelles.
- B. Percer un trou de 1 po(25mm) dans le centre de la rive de porte pour atteindre le trou de 2 1/8 po(54mm) destiné au pêne.

2. HACER LOS AGUJEROS

- A. Hacer un agujero que atraviese la puerta, tal como se marcó anteriormente. Es recomendable taladrar de los dos lados para evitar la posibilidad de que se raje la madera. Para instalaciones comunes, el diámetro del agujero es de 2-1/8"(54mm).
- B. Hacer un agujero de 1"(25mm) en el centro del borde de la puerta, que llegue hasta el agujero de 2-1/8"(54mm) de la cerradura.

PRECAUCIÓN: Verificar que el agujero del pasador del cerrojo en la puerta quede alineado con el agujero correspondiente en el marco.

3. INSTALL LATCH

- Insert latch in hole, keeping it parallel to face of door.
- A. Mark outline and remove latch.
- B. Chisel 1/8"(3mm) deep or until latch face is flush with door edge.
- C. Install deadbolth latch in "UP" position into hole as shown on latch. Insert and tighten screws.
- D. IMPORTANT: Do not hammer on latch if bolt is extended.



3. POSE DU PÈNE

- Insérer le pêne dans le trou en prenant soin de le garder parallèle à la face de la porte.
- A. Marquer le contour du verrou et le retirer de l'orifice.
- B. Gouger un trou d'une profondeur de 1/8 po(3mm) ou d'une profondeur suffisante pour que la tête de la serrure affleure la rive de porte.
- C. Insérer le pêne dormant dans l'ouverture en prenant soin de respecter la position "UP" indiquée sur la serrure. Insérer les vis et les serrer.
- D. IMPORTANT: Ne pas frapper à coup de marteau sur la serrure si le pêne est engagé.

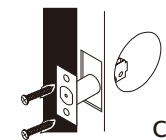

3. INSTALAR EL PASADOR DEL CERROJO

- A. Introducir el pasador completo de la cerradura en el agujero de la puerta hasta dejarlo paralelamente a ras del borde. Marcar el contorno de la placa frontal y sacar el pasador.
- B. Tallar una depresión de 1/8"(3mm) de profundidad para alojar la placa frontal a ras del borde de la puerta.
- C. Colocar el pasador completo del cerrojo con la marca hacia arriba y ajustarlo con sus tornillos.
- D. IMPORTANTE: No golpear el cerrojo con el pasador extendido hacia afuera.

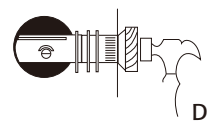

4. INSTALL STRIKE

- A. Chisel outline for plastic strike box with ①1-3/16"(30mm) deep ② 1-9/16"(40mm) long ③ 1"(25mm) wide and chisel outline for strike plate with ④ 5/32"(4mm) deep as marked on door jamb.
- B. Install base strike plate and plastic strike box on door jamb by mounting two long wood screws.
- C. Add upper strike plate onto base strike plate by mounting 2 short wood screws.

4. POSE DE GÂCHES

- A. Dégager à l'aide d'un ciseau à bois, le contour pour la gâche de plastique de ①1-3/16"(30mm) Prof. ② 1-9/16"(40mm) Long. ③ 1"(25mm) Larg. De même pour la gâche de ④ 5/32"(4mm) Prof. dans le chambranle de porte.
- B. Fixe la planche de renforcement et le boîte plastique sur le montant par deux vis longues en bois.
- C. Fixe la planche supérieure sur le montant par deux vis courtes en bois.

4. INSTALE LA CONTRA

- A. Haga una perforación con las siguientes medidas para poner la caja de plástico de la contra. ① 1-3/16"(30mm) de profundidad ② 1-9/16"(40mm) de largo ③ 1"(25mm) de ancho. Marque el contorno ④ 5/32"(4mm) de profundidad.
- B. Instalar la placa base de huelga y la caja plástica de huelga en la canillera de la puerta montando dos tornillos de madera largos.
- C. Agregar la placa superior de huelga sobre la placa baja de huelga montando 2 tornillos de madera cortos.

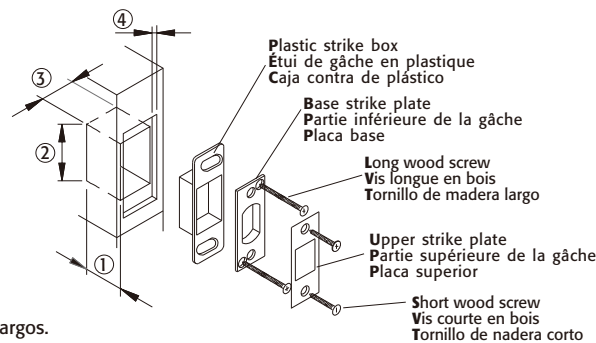

Drill 1" (25mm) hole at center of door edge.
Percer un trou de 1 po (25mm) dans le centre de la rive de porte.
Hacer un agujero de 1" (25mm) en el centro del borde de la puerta.

Fit here on door edge.
Ajuster ici sur la rive de la porte.
Esta línea debe coincidir con el borde de la puerta.

Single cylinder deadbolt to fit door thickness of 1-3/8" to 2" (35mm to 51mm)
Double cylinder deadbolt to fit door thickness of 1-9/16" to 2" (40mm to 51mm)

L'épaisseur de la porte applicable d'une serrure auxiliaire de face unique est de 35mm-51mm
L'épaisseur de la porte applicable d'une serrure auxiliaire de face double est de 40mm-51mm

El solo deadbolt del cilindro para encajar espesor de la puerta de 1-3/8" a 2" (35mm ~ 51mm)
El deadbolt del cilindro doble para encajar espesor de la puerta de 1-9/16" a 2" (40mm ~ 51mm)

The following requirements should be observed to keep your locks last longer in finish:

- Do not install locks before doors are painted.
- To avoid oxidation, refrain from using cleansers or acid chemicals to polish or be in contact with locks.
- Refrain from using heavy or sharp-edged objects to scrub locks.

Les directives suivantes doivent être observées pour préserver le fini des serrures.

- Ne pas poser les serrures avant que les portes soient peintes.
- Pour empêcher l'oxydation, éviter d'employer des produits de nettoyage ou des produits chimiques acides pour polir les serrures. Éviter également que de tels produits entrent en contact avec les serrures.
- Éviter d'utiliser des objets durs ou pointus pour astiquer les serrures.

Para prolongar la duración del acabado superficial de las cerraduras, considerar lo siguiente:

- No instalar las cerraduras antes de pintar las puertas.
- Para evitar oxidación, no lustrar las cerraduras con productos químicos ácidos.
- No raspar las cerraduras con objetos agudos o filosos.

5. Single cylinder deadbolt -installing exterior trim assembly and interior reinforcing plate.

Insert cylinder assembly into exterior trim with tail piece in horizontal position. Place adapting ring under exterior trim and push against door face. Place interior reinforcing plate against inside door face and apply 2 short mounting screws from inside through 2 vertically positioned holes of the reinforcing plate to be engaged with exterior trim assembly and tighten.

5. Installation du couplage-disques auxiliaires et extérieurs et du renfort d'âme intérieur dans une seule face.

Mette le support de fixation du cylindre dans le couplage-disques auxiliaires et extérieurs, et puis installer la platine auxiliaire sur la planche de porte ; Serrer le renfort d'âme intérieur par deux vis composées courtes avec le couplage-disques auxiliaires et extérieurs en direction verticale.

5. Cilindro solo cerrojo muerto- instalar de la asamblea exterior del reglaje y de la placa interior de refuerzo.

Insertar el montaje del cilindro en reglaje exterior con el pedazo de la cola en la posición horizontal. Poner el anillo de adaptación bajo del reglaje exterior y empujar contra cara de la puerta. Colocar la placa interior de refuerzo contra cara interior de la puerta y aplicar 2 tornillos de montaje cortos desde adentro a través de 2 agujeros verticalmente colocados de la placa de refuerzo, que se enganchará con el montaje exterior del reglaje y apretar.

Attention: No need to place adapting ring on exterior side for door thickness of from 1-3/4" (45mm) to 2" (51mm).

Attention : il ne faut pas utiliser la platine auxiliaire en cas de l'épaisseur de la porte entre 1-3/4" (45mm) et 2" (51mm).

Atención: No necesita poner el anillo de adaptación en el lado exterior para el grueso de puerta o de 1-3/4" (45mm) a 2" (51mm).

7. Single cylinder deadbolt - installing interior trim assembly.

Apply 2 long mounting screws through 2 horizontally positioned holes of interior rose plate to be engaged with cylinder and tighten to secure the whole deadbolt assembly.

7. Installation de couplage-disques général auxiliaires et intérieurs sur un seule face.

Mette deux vis composées longues dans les trous correspondants (Trous de vis gauche et droite) des supports de fixation dans la direction horizontale, et puis serrer et fixer.

7. Cilindro solo cerrojo muerto- instalación de la asamblea interior del reglaje.

Aplicar 2 tornillos de montaje largos a través de 2 agujeros horizontalmente colocados de la placa color rosado del interior, que se enganchará con el cilindro y apretar para asegurar el montaje entero del cerrojo muerto.

8. Double cylinder deadbolt - installing interior trim assembly.

Apply 2 long mounting screws through 2 horizontally positioned holes of interior cylinder to be engaged with exterior cylinder and tighten to secure the whole deadbolt assembly. Note interior cylinder tail piece should be vertically positioned to be engaged with exterior cylinder tail piece through latch cross drive.

8. Installation du couplage-disques auxiliaires et intérieurs de deux faces.

Mette deux vis composées longues dans les trous correspondants (Trous de vis gauche et droite) des supports de fixation dans la direction horizontale, et puis serrer et fixer.

8. Doble cilindro cerrojo muerto- instalación de asamblea interior del reglaje.

Aplicar 2 tornillos de montaje largos a través de 2 agujeros horizontalmente colocados de cilindro interior que se enganchará con el cilindro exterior y apretar para asegurar el montaje entero del cerrojo muerto. El pedazo interior de la cola del cilindro de la nota se debe colocar verticalmente para ser enganchado con el pedazo exterior de la cola del cilindro a través de la impulsión de la cruz del cierre.

DEADBOLT ADJUSTMENT (THIS BACKSET ADJUSTMENT INSTRUCTION APPLIES ONLY WHEN ADJUSTABLE LATCH IS TO BE INSTALLED)

RÉGLAGE DU PÊNE DORMANT (CETTE DIRECTIVE DE RÉGLAGE DE LA DISTANCE D'ENTRÉE NE S'APPLIQUE QUE LORS DE LA POSE DE SERRURES RÉGLABLES)

AJUSTE DEL CERROJO (ESTE PROCEDIMIENTO DE AJUSTE SE APLICA ÚNICAMENTE A CERROJOS DE POSICIÓN REGULABLE)

FACTORY PRESET 2-3/8" (60mm) BACKSET

CAUTION: When converting 2-3/8" (60mm) to 2-3/4" (70mm) or 2-3/4" (70mm) to 2-3/8" (60mm), the deadbolt should always be pressed by thumb. Under no circumstance can deadbolt be extended, fully or partially, during backset adjustment. Deadbolt is preset at factory for 2-3/8" (60mm).

DISTANCE D'ENTRÉE DE 2-3/8 po (60mm) PRÉRÉGLÉE EN USINE

MISE EN GARDE: Toujours maintenir le pêne dormant avec le pouce lors de la modification de la distance d'entrée de 2-3/8 po (60mm) à 2-3/4 po (70mm) ou l'inverse. Le pêne dormant ne doit pas être jamais être complètement ou partiellement engagé durant le réglage de la distance d'entrée. Le pêne dormant est pré réglé en usine pour une distance d'entrée de 2-3/8 po (60mm).

POSICIÓN PREPARADA DE FÁBRICA: 2-3/8" (60mm).

PRECAUCIÓN: Al cambiar la posición del centro de montaje de 2-3/8" (60mm) a 2-3/4" (70mm) o viceversa, el pasador del cerrojo debe presionarse siempre con el dedo. Durante el procedimiento de ajuste de posición, el pasador del cerrojo nunca debe estar salido, total ni parcialmente. El cerrojo viene preparado de fábrica para montaje a una distancia al centro de 2-3/8" (60mm).

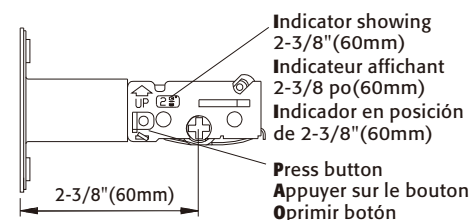

WARNING: Check alignment of latch hole center and strike center on the jamb if resistance occurs against latch bolt movement of locking and unlocking.

DO NOT USE EXCESSIVE FORCE OR TOOLS TO DRIVE THE LATCH.

CONVERTING 2-3/8" (60mm) TO 2-3/4" (70mm) BACKSET

Press button and pull the rear part of the deadbolt until the indicator is completely showing 2-3/4" (70mm).

MODIFICATION DE LA DISTANCE D'ENTRÉE DE 2-3/8 po (60mm) À 2-3/4 po (70mm).

Appuyer sur le bouton et tirer la partie arrière du pêne dormant jusqu'à ce que l'indicateur affiche clairement 70mm (2-3/4 po).

CONVERSIÓN DE CENTRO DE 2-3/8" (60mm) A 2-3/4" (70mm).

Oprimir el botón y tirar de la parte trasera del pasador hasta que el indicador muestre totalmente posición de 2-3/4" (70mm).

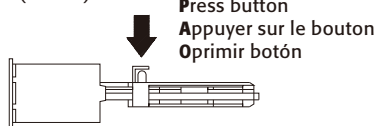

CONVERTING 2-3/4" (70mm) TO 2-3/8" (60mm) BACKSET.

Press button and pull the rear part of the deadbolt towards the front plate until the indicator is completely showing 2-3/8" (60mm).

MODIFICATION DE LA DISTANCE D'ENTRÉE DE 2-3/4 po (70mm) À 2-3/8 po (60mm).

Appuyer sur le bouton et tirer la partie arrière du pêne dormant vers la tête jusqu'à ce que l'indicateur affiche clairement 2-3/8 po (60mm).

CONVERSIÓN DE CENTRO DE 2-3/4" (70mm) A 2-3/8" (60mm).

Oprimir el botón y empujar la parte trasera del pasador hacia la placa frontal, hasta que el indicador muestre totalmente posición de 2-3/8" (60mm).

AVERTISSEMENT: Vérifier l'alignement du centre du trou de la serrure et du centre de la gâche sur le jambage de porte si le déplacement du pêne semble gêner lors du verrouillage et du déverrouillage.

N'UTILISER PAS UNE FORCE EXCESSIVE OU DES OUTILS POUR ENTRÂÎNER LE PÊNE.

IMPORTANT: Always press deadbolt with thumb.

IMPORTANT: Exercer toujours une pression du pouce sur le pêne dormant.

IMPORTANT: Presionar el pasador siempre con el pulgar.

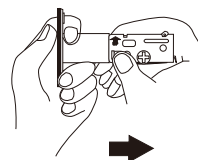

IMPORTANT: Always press deadbolt with thumb.

IMPORTANT: Exercer toujours une pression du pouce sur le pêne dormant.

IMPORTANT: Presionar el pasador siempre con el pulgar.

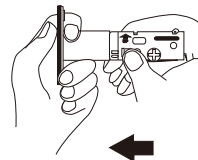

ADVERTENCIA: Si al cerrar o abrir el cerrojo se nota resistencia al movimiento del mismo, verificar la alineación entre centros del agujero del pasador del cerrojo en la puerta y el agujero del batiente del cerrojo en el marco.
NO USAR FUERZA EXCESIVA NI HERRAMIENTAS PARA MOVER EL CERROJO.