

SteamLinx

Quick Start Guide
Guide de démarrage rapide



1



⚠ WARNING To Prevent a hazardous condition, installation must be performed by a licensed installer.

⚠ AVERTISSEMENT Pour prévenir une condition dangereuse, l'installation doit être effectuée par un installateur autorisé.

Refer to the Mr.Steam Residential Steam Bath Generator Installation, Operation and Maintenance manual for important safety and installation information.

Reportez-vous au manuel d'installation, d'utilisation et de maintenance du Mr.Steam Residential Steam Bath Generator pour des informations importantes sur la sécurité et l'installation.

2

⚡ CAUTION - ATTENTION
SHOCK HAZARD - RISQUE DE CHOC ⚠
Power must be disconnected at the main electrical supply.
L'alimentation électrique doit être débranchée.

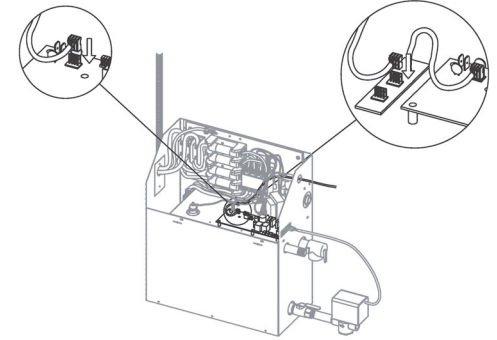
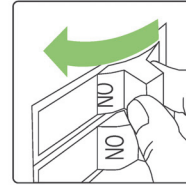
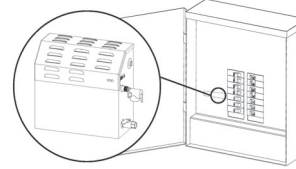

3

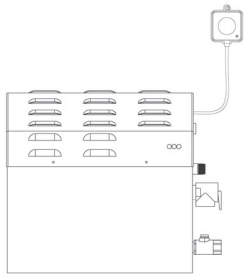

Secure the SteamLinx to the wall adjacent to the steam generator. **⚠ CAUTION** To prevent equipment route SteamLinx cable away from steam pipe. Do Not allow cable to contact steam line.

Fixez SteamLinx au mur adjacent au générateur de vapeur. **⚠ ATTENTION** Pour éviter que l'équipement ne rende le câble SteamLinx à l'écart de la lampe à papier. Ne laissez pas le câble entrer en contact avec la ligne de vapeur.

4

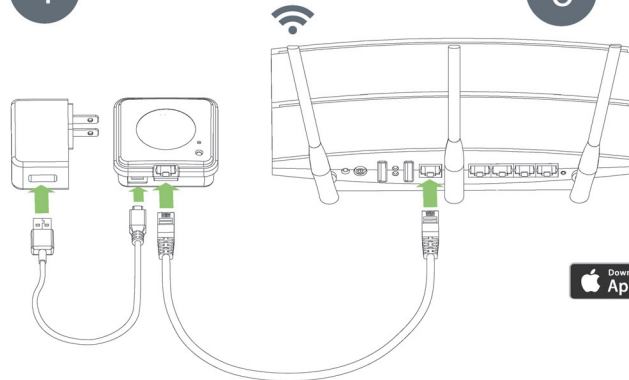

5

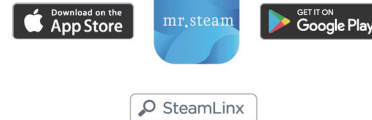

6

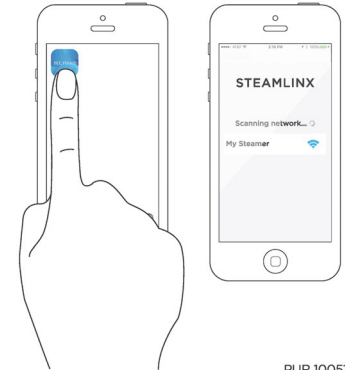

PUR 100518 Rev 1

Troubleshooting - Dépannage

Blinking LED

Modules may be...

Out of range
Simply connect SteamLinx to the steam generator (via an extension cord for power). Router connection not needed for this test. If modules stop blinking, moving them closer to each other is the only solution.

DEL clignotant

Les modules peuvent être...

Hors de portée
Simply connect SteamLinx to the steam generator (via an extension cord for power). Router connection not needed for this test. If modules stop blinking, moving them closer to each other is the only solution.

Blinking LED

Modules may be...

Unpaired
If the previous test did not work, proceed to pairing according to instructions in the Pairing section of the SteamLinx IOM.

DEL clignotant

Les modules peuvent être...

Dépariés
Si le test précédent n'a pas fonctionné, procéder à l'appariement selon la section Appariement du IOM SteamLinx.

Green color

Port 10022 may be closed on your router. If port 10022 is open, some other configuration may be blocking access to Internet. The application will still be able to connect to your spa on your local network.

Server may be temporarily « off-line » for servicing/maintenance. Try again later.

Couleur verte

Le port 10022 de votre routeur peut être fermé. Si le port 10022 est ouvert, une autre configuration peut bloquer l'accès à l'internet. L'application devrait pouvoir se connecter à votre spa par le biais de votre réseau local.

Le serveur pourrait être temporairement « hors ligne » pour de l'entretien ou de la maintenance. Réessayez plus tard.

Indicator Lights:

- Yellow Pairing, power down steam generator then re-power
 - Red Router not detected, check router
 - Green Router not connected to outside server, check router
 - Blue SteamLinx connected correctly
- Indicateurs lumineux:**
- Jaune En appuyant, éteignez le générateur de vapeur puis repoussez-le.
 - Rouge Le routeur n'est pas détecté, vérifiez le routeur
 - Vert Le routeur n'est pas connecté au serveur externe, vérifiez le routeur
 - Bleu SteamLinx est connecté correctement

<http://www.mrsteam.com/technical>

mr.steam

Sussman-Automatic Corp. 43-20 34th Street,
Long Island City, NY 11101