



OWNER'S MANUAL

Advantium® Built-In Microwave Oven 120V

ENGLISH/ESPAÑOL

MONOGRAM.COM



P/No.: MFL38211675_00

TABLE OF CONTENTS

MODEL INFORMATION	2
CONSUMER SUPPORT	3
SAFETY INFORMATION	4
GETTING TO KNOW YOUR ADVANTIUM	9
FEATURES	10
CONTROLS	11
SPEEDCOOKING	
Power Level	12
Features	12
Cooking Tips	13
Cookware	13
Crisp Reheat	13
Custom Speedcook	14
Pre-Set Speedcook Menu	14
Things that are Normal	14
CONVECTION BAKING	15
BROILING AND TOASTING	16
WARMING AND PROOFING	17
MICROWAVING	18
Cookware	18
Pre-Set Selections	18
Express	19
Power Level	19
Cooking Tips	19
Defrost	20
Sensor Cooking	21
Sensor Cooking Cookware	21
Steam Cook Feature	22
Things that are Normal	22
SETTINGS	23
OTHER FEATURES	24
CARE AND CLEANING	
Steam Clean	25
Inside of Oven and Accessory Storage Drawer (with some models)	25
Removable Turntable	25
Cooking Trays and Wire Oven Rack	26
Mica Sheet	26
Outside of Oven and Accessory Storage Drawer (with some models)	26
TROUBLESHOOTING	27
LIMITED WARRANTY	29

MODEL INFORMATION

MODEL NUMBERS

ZSB912

ZSB913

WRITE DOWN THE MODEL AND SERIAL NUMBERS

You can find them on a label located on the backside of the Advantium.

These numbers are also on the Consumer Product Ownership Registration Card packed separately with your Advantium

Please write these numbers here:

Model Number

Serial Number

Use these numbers in any correspondence or service calls concerning your warming drawer.

CONSUMER SUPPORT

MONOGRAM WEBSITE

Have a question or need assistance with your appliance? Try the Monogram website 24 hours a day, any day of the year! You can also shop for more great Monogram products and take advantage of all our on-line support services designed for your convenience. In the US: monogram.com

REGISTER YOUR APPLIANCE

Register your new appliance on-line at your convenience! Timely product registration will allow for enhanced communication and prompt service under the terms of your warranty, should the need arise. You may also mail in the pre-printed registration card included in the packing material. In the US: monogram.com/register

SCHEDULE SERVICE

Expert Monogram repair service is only one step away from your door. To request service, call (800) 444-1845 or visit our website at monogram.com/contact

REMOTE CONNECTIVITY

For assistance with wireless network connectivity (for models with remote enable), visit our website at monogram.com/connect

PARTS AND ACCESSORIES

Individuals qualified to service their own appliances can have parts or accessories sent directly to their homes (VISA, MasterCard and Discover cards are accepted). Order on-line today 24 hours every day.

In the US: monogram.com/use-and-care/parts

Instructions contained in this manual cover procedures to be performed by any user. Other servicing generally should be referred to qualified service personnel. Caution must be exercised, since improper servicing may cause unsafe operation.

CONTACT US

If you are not satisfied with the service you receive from Monogram, contact us on our website with all the details including your phone number, or write to:

In the US: General Manager, Customer Relations | Monogram Appliances, Appliance Park | Louisville, KY 40225
monogram.com/contact

IMPORTANT SAFETY INFORMATION

READ ALL INSTRUCTIONS BEFORE USING THE APPLIANCE

▲WARNING

To reduce the risk of burns, electric shock, fire, injury to persons, or exposure to excessive microwave energy:

When using electrical appliances, basic safety precautions should be followed, including the following:

- Read all instructions before using this appliance.
- Read and follow the specific precautions in the PRECAUTIONS TO AVOID POSSIBLE EXPOSURE TO EXCESSIVE MICROWAVE ENERGY section.
- Use this appliance only for its intended use as described in this manual. Do not use corrosive chemicals or vapors in this appliance. This oven is specifically designed to heat, dry or cook food, and is not intended for laboratory or industrial use.
- This appliance must only be serviced by qualified service personnel. Contact nearest authorized service facility for examination, repair or adjustment.

INSTALLATION

- Install or locate this appliance only in accordance with the provided installation instructions.
- This appliance must be grounded. Connect only to properly grounded outlet. See "GROUNDING INSTRUCTIONS" section.
- Do not operate this appliance if it has a damaged power cord or plug, if it is not working properly, or if it has been damaged or dropped.
- Keep cord away from heated surfaces.
- Do not let cord hang over the edge of the table or counter
- Do not immerse cord or plug in water.
- Do not cover or block any openings on the appliance.
- Do not store this appliance outdoors. Do not use this product near water—for example, in a wet basement, near a swimming pool, near a sink or in similar locations.
- Do not mount this appliance over a sink.

TO REDUCE THE RISK OF FIRE IN THE CAVITY:

- Do not overcook food. Carefully attend appliance when paper, plastic or other combustible materials are placed inside the oven to facilitate cooking.
- Remove wire twist-ties and metal handles from paper or plastic containers before placing them in the oven.
- Do not store any materials in this oven when not in use. Do not leave paper products, cooking utensils or food in the cavity when not in use. All racks should be removed from oven when not in use.
- If materials inside the oven ignite, keep the oven door closed, turn the oven off and disconnect the power cord or shut off power at the fuse or circuit breaker panel.
- Do not operate the microwave feature without food in the oven.

TO REDUCE THE RISK OF BURNS:

- Be careful when opening containers of hot food. Use pot holders and direct steam away from face and hands.
- Vent, pierce, or slit containers, pouches, or plastic bags to prevent build-up of pressure.
- Be careful when touching the turntable, door, racks, or walls of the oven which may become hot during use. Do not touch heating elements.
- Energized cooktop surface and interior cavity lighting will cause burns. Use caution when cleaning and allow lamps to cool prior to replacement.
- **HOT CONTENTS CAN CAUSE SEVERE BURNS. DO NOT ALLOW CHILDREN TO USE THE MICROWAVE.** Use caution when removing hot items.

READ AND SAVE THESE INSTRUCTIONS

IMPORTANT SAFETY INFORMATION

READ ALL INSTRUCTIONS BEFORE USING THE APPLIANCE

⚠ WARNING

OPERATING

- Do not operate the microwave without the turntable in place. The turntable must be unrestricted so it can turn.
- Oversized food or oversized metal cookware should not be used in a microwave/convection oven because they increase the risk of electric shock and could cause a fire.
- Do not use paper products in oven when appliance is operated in any cooking mode except microwave only.
- Make sure all cookware used in your microwave oven is suitable for microwaving. Most glass casseroles, cooking dishes, measuring cups, custard cups, pottery or china dinnerware which does not have metallic trim or glaze with a metallic sheen can be used in compliance with cookware manufacturers' recommendations.
- Do not store anything directly on top of the microwave surface when the microwave is in operation.
- Some products such as whole eggs and sealed containers - for example, closed jars - are able to explode and should not be heated in the microwave oven.
- Do not overcook potatoes. They could dehydrate and catch fire.
- Do not cover a microwave rack or any part of the oven with metal foil. This will cause overheating of the microwave/convection oven.
- Cook meat and poultry thoroughly—meat to at least an INTERNAL temperature of 160°F and poultry to at least an INTERNAL temperature of 180°F. Cooking to these temperatures usually protects against foodborne illness.
- This oven is not approved or tested for marine use.

CLEANING

- Disconnect power before cleaning.
- Disconnect power before replacing charcoal filters, cavity lamps, or cooktop surface lamps.
- Keep the oven free from grease buildup.
- Do not clean with metal scouring pads. Pieces can burn off the pad and touch electrical parts involving risk of electric shock.
- When cleaning surfaces of door and oven that come together on closing the door, use only mild, nonabrasive soaps, or detergents applied with a clean sponge or soft cloth. Rinse well.

SUPER HEATED WATER

- Liquids, such as water, coffee, or tea, are able to be overheated beyond the boiling point without appearing to be boiling. Visible bubbling or boiling when the container is removed from the microwave oven is not always present. **THIS COULD RESULT IN VERY HOT LIQUIDS SUDDENLY BOILING OVER WHEN THE CONTAINER IS DISTURBED OR A SPOON OR OTHER UTENSIL IS INSERTED INTO THE LIQUID.**
- To reduce the risk of injury to persons:
 - Do not overheat the liquid.
 - Stir the liquid both before and halfway through heating it.
 - Do not use straight-sided containers with narrow necks.
 - After heating, allow the container to stand in the microwave oven for a short time before removing the container.
 - Use extreme care when inserting a spoon or other utensil into the container.

⚠ WARNING

Arcing can occur during microwave cooking and, for certain models, in Speedcook and Fast Cook modes. If you see arcing, press the CANCEL/OFF pad and correct the problem.

Arcing is the microwave term for sparks in the oven. Arcing is caused by:

- Metal or foil touching the side of the oven.
- Foil not molded to food (upturned edges act like antennas).
- Use foil only as recommended in this manual.
- Metal cookware used during either Speedcook or microwave cooking (except for the pans provided with the oven).
- Metal, such as twist-ties, poultry pins, or gold-rimmed dishes, in the oven.
- Recycled paper towels containing small metal pieces being used in the oven.

READ AND SAVE THESE INSTRUCTIONS

IMPORTANT SAFETY INFORMATION

READ ALL INSTRUCTIONS BEFORE USING THE APPLIANCE

▲WARNING SPEEDCOOK OVEN-SAFE COOKWARE

- The oven and door will get very hot when Speedcooking.
- Cookware will become hot. Oven mitts will be needed to handle the cookware.
- Do not use coverings, containers or cooking/roasting bags made of foil, plastic, wax or paper when Speedcooking.
- Do not cover the turntable, metal trays or any part of the oven with metal foil. This will cause arcing in the oven.
- Use the metal tray in the same way you would use a shallow baking pan or baking tray.
- Do not use the wire oven rack for Speedcook.
- Place food directly on the metal trays when cooking unless prompted by the oven to do otherwise.
- Any non-metal oven-safe dish can be used in your oven. Recipes in the Advantium Cookbook were tested in Pyrex® glass cookware and Corningware® ceramic casseroles. Cook times and results may vary when using other types of oven-safe dishes. Place them directly on the trays.
- Use of the clear glass tray when Speedcooking will result in inferior cooking performance and possible cracking of the glass tray.
- Use only the metal trays specified for use with this oven. Other metal trays are not designed for use with this oven and will result in inferior cooking performance.



The turntable must always be in place when using the oven.



Put food directly on the metal tray to convection bake, warm or toast.

▲WARNING OVEN-SAFE COOKWARE FOR BAKING, BROILING, WARMING, PROOFING & TOASTING

- The oven and door will get very hot when convection baking, broiling, warming or toasting.
- Cookware will become hot. Oven mitts will be needed to handle the cookware.
- Do not cover dishes or use plastic containers, plastic cooking/roasting bags, plastic wrap, wax paper or paper when broiling or toasting.
- Use the metal tray in the same way you would use a shallow baking pan or baking tray.
- Use the wire oven rack when convection baking or warming on two levels.
- Place food directly on the metal trays when cooking unless the recipe requires a dish.
- Any oven-safe dish can be used in your oven. Recipes in the Advantium Cookbook were tested in Pyrex® glass cookware and Corningware® ceramic casseroles. Cook times and results may vary when using other types of oven-safe dishes. Place them directly on the trays.
- Use of the clear glass tray when convection baking, broiling, warming or toasting will result in inferior cooking performance.



The turntable must always be in place when using the oven.



Put food directly on the metal tray to convection bake, warm or toast.

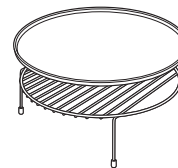

Put food directly on the aluminum baking sheet on the wire oven rack, and place them on the non-stick metal tray, when baking on two levels, broiling or toasting foods.

READ AND SAVE THESE INSTRUCTIONS

IMPORTANT SAFETY INFORMATION

READ ALL INSTRUCTIONS BEFORE USING THE APPLIANCE

▲WARNING MICROWAVE-SAFE COOKWARE

Make sure to use suitable cookware during microwave cooking. Most glass casseroles, cooking dishes, measuring cups, custard cups, pottery or china dinnerware which does not have metallic trim or glaze with a metallic sheen can be used. Some cookware is labeled "suitable for microwaving."

- Place food or microwavable container directly on the clear glass tray to cook your food.
- Use of a metal tray during microwave cooking will result in inferior cooking performance.
- Cookware may become hot because of heat transferred from the heated food. Oven mitts may be needed to handle the cookware.
- Do not use recycled paper products. Recycled paper towels, napkins and waxed paper can contain metal flecks which may cause arcing or ignite. Paper products containing nylon or nylon filaments should be avoided, as they may also ignite.
- Use foil only as directed in this manual. When using foil in the oven, keep the foil at least 1" away from the sides of the oven.
- If you use a meat thermometer while cooking, make sure it is safe for use in microwave ovens.
- Some foam trays (like those that meat is packaged on) have a thin strip of metal embedded in the bottom. When microwaved, the metal can burn the floor of the oven or ignite a paper towel.
- Paper towels, waxed paper and plastic wrap can be used to cover dishes in order to retain moisture and prevent spattering. Be sure to vent plastic wrap so steam can escape.
- Not all plastic wrap is suitable for use in microwave ovens. Check the package for proper use.

- "Boilable" cooking pouches and tightly closed plastic bags should be slit, pierced or vented as directed by package instructions. If they are not, plastic could burst during or immediately after cooking, possibly resulting in injury. Also, plastic storage containers should be at least partially uncovered because they form a tight seal. When cooking with containers tightly covered with plastic wrap, remove covering carefully and direct steam away from hands and face.
- Plastic cookware—Plastic cookware designed for microwave cooking is very useful, but should be used carefully. Even microwave-safe plastic may not be as tolerant of overcooking conditions as are glass or ceramic materials. Plastic may soften or char if subjected to short periods of overcooking. In longer exposures to overcooking, the food and cookware could ignite.
- Do not use the wire oven rack for microwaving.

Follow these guidelines:

1. Use microwave-safe plastics only, and use them in strict compliance with the cookware manufacturer's recommendations.
2. Do not microwave empty containers.



The **turntable** must always be in place when using the oven.



The **clear glass tray** should always be in place when **microwaving**.

READ AND SAVE THESE INSTRUCTIONS

IMPORTANT SAFETY INFORMATION

READ ALL INSTRUCTIONS BEFORE USING THE APPLIANCE

PRECAUTIONS TO AVOID POSSIBLE EXPOSURE TO EXCESSIVE MICROWAVE ENERGY

- (a) **Do Not Attempt** to operate this oven with the door open since open-door operation can result in harmful exposure to microwave energy. It is important not to defeat or tamper with the safety interlocks.
- (b) **Do Not Place** any object between the oven front face and the door or allow soil or cleaner residue to accumulate on sealing surfaces.
- (c) **Do Not Operate** the oven if it is damaged. It is particularly important that the oven door close properly and that there is no damage to the:
 - (1) door (bent),
 - (2) hinges and latches (broken or loosened),
 - (3) door seals and sealing surfaces.
- (d) **The Oven Should Not** be adjusted or repaired by anyone except properly qualified service personnel.

GROUNDING INSTRUCTIONS

⚠ WARNING

Improper use of the grounding plug can result in a risk of electric shock.

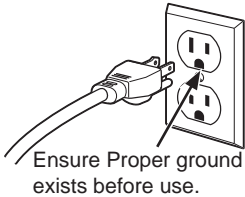

This appliance must be grounded. In the event of an electrical short circuit, grounding reduces the risk of electric shock by providing an escape wire for the electric current.

This appliance is equipped with a power cord having a grounding wire with a grounding plug. The plug must be plugged into an outlet that is properly installed and grounded.

Consult a qualified electrician or service technician if the **GROUNDING INSTRUCTIONS** are not completely understood, or if doubt exists as to whether the appliance is properly grounded.

If the outlet is a standard 2-prong wall outlet, it is your

personal responsibility and obligation to have it replaced with a properly grounded 3-prong wall outlet.

Do not under any circumstances cut or remove the third (ground) prong from the power cord.

A short power-supply cord is provided to reduce risks resulting from becoming entangled or tripping over a longer cord.

Do not use an extension cord. If the power cord is too short, have a qualified electrician or service technician install an outlet near the appliance.

For best operation, plug this appliance into its own electrical outlet to prevent flickering of lights, blowing of fuse or tripping of circuit breaker.

PACEMAKERS

Most pacemakers are shielded from interference from electronic products, including microwaves. However, patients with pacemakers may wish to consult their physicians if they have concerns.

READ AND SAVE THESE INSTRUCTIONS

GETTING TO KNOW YOUR ADVANTIUM

WHAT IS ADVANTIUM?

The new Advantium oven uses breakthrough Speedcooking technology to harness the power of light. The Advantium oven cooks the outside of foods much like conventional radiant heat, while also penetrating the surface so the inside cooks simultaneously. While halogen light is the primary source of power, a “microwave boost” is added with certain foods. Foods cook evenly and fast, retaining their natural moisture.

The Advantium oven is capable of Speedcooking, convection baking, broiling, toasting, warming, proofing and microwaving. The Speedcook feature is the biggest benefit of the Advantium oven.

No preheating is required to Speedcook. Place the food in the oven and start cooking immediately. You see timesaving because there is no preheat and because Speedcook cooks faster.

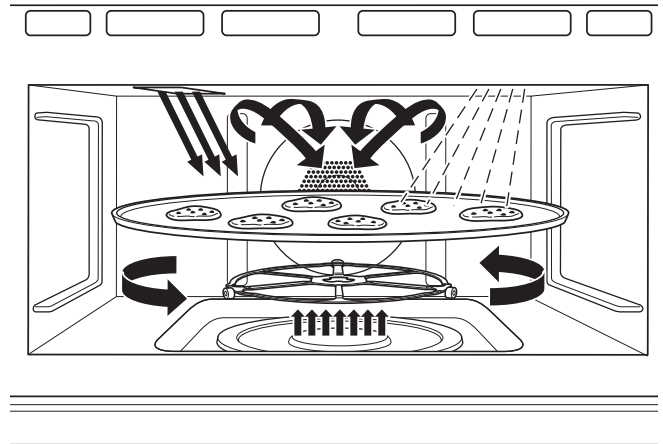

ADVANTIUM QUICK START

Set Clock

Press the  icon to access settings.

This feature allows you to set the clock and specifies how the time of day will be displayed. Options are for a standard 12-hour clock with AM and PM selections or 24-hour military time display.

Slide up and down to access all the settings

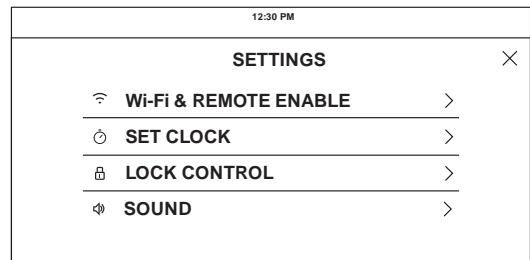

MICROWAVING WITH EXPRESS

- Select Express 30s to initiate a microwave cook mode. The oven will start immediately. Time can be added by pressing the +30s or +1m.
- The initial cook time can be modified to a preferred time up to 6 minutes. This can be changed in the SETTINGS.

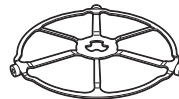

The **turntable** must always be in place when using the oven.



The **clear glass tray** should always be in place when **microwaving**.

FEATURES

Throughout this manual, features and appearance may vary from your model.

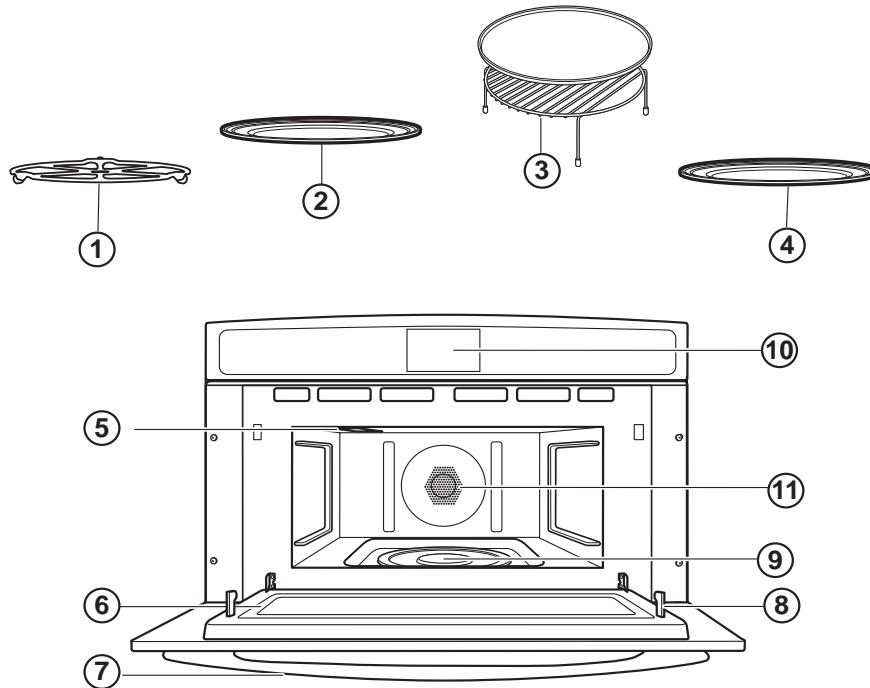

1. TURNTABLE

The turntable must always be in place, on the oven floor, for all cooking. Be sure the turntable is seated securely over the spindle in the center of the oven.

2. METAL TRAY OR METAL GRILL TRAY

Put food directly on the metal tray or metal grill tray and place on the turntable when using the Speedcook, broil, toast, warm and convection bake features.

3. WIRE OVEN RACK

Put food directly on the metal tray or in an oven-safe dish on the wire oven rack only when convection baking on two levels.

4. CLEAR GLASS TRAY

Place on the turntable when using the microwave features. Place food or microwave-safe cookware directly on the tray.

5. UPPER HALOGEN LAMP / CERAMIC HEATER

Halogen lamp and ceramic heater cook food from above in Speedcook, broil and toast.

6. WINDOW

Allows cooking to be viewed while keeping microwaves confined in the oven.

7. DOOR HANDLE

Pull to open the door.

8. DOOR LATCHES

The door must be securely latched for the oven to operate.

9. LOWER CERAMIC HEATER

One ceramic heater cooks food from the bottom in Speedcook, broil and toast.

10. CONTROL PANEL

Touch LCD is used to operate the oven. The LCD is located on the control panel.

11. REAR CONVECTION SYSTEM

One heating element cooks food with a convection fan circulating the hot air throughout the cavity in Speedcook, broil, convection bake, toast and warm.

CONTROLS

With your Advantium oven, you can cook with high-intensity halogen lights, ceramic heaters and convection heating element, and/or conventional microwave energy.

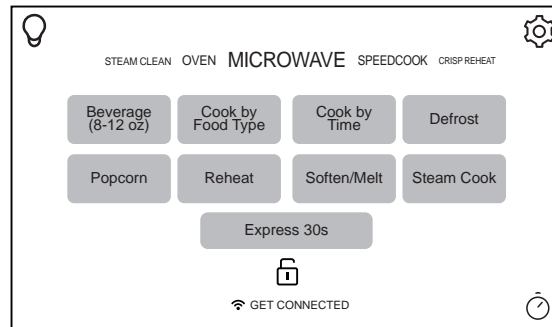

EXPRESS

Select to initiate a microwave cook mode. The oven will start immediately. Time can be added by pressing the +30s or +1m. The initial cook time can be modified to a preferred time up to 6 minutes. This can be changed in the Settings.

MICROWAVE

Select to access microwave only cook modes. These features include Beverage, Cook by Food Type, Cook by Time, Defrost, Popcorn, Reheat, Slow Cook, Soften/Melt, and Steam Cook.

OVEN

Select to access Broil, Convection Bake, Proof, Toast, and Warm features.

SPEEDCOOKING

Speedcooking is a suite of customized cooking cycles that have been designed for specific foods. The display will guide you through setting the oven and food appropriately for the cycle selected. An option to set custom cook times and power levels is also available.

RECIPES (on some models)

This option allows you to access pre-loaded recipes for certain foods. New recipes can be loaded and followed through the SmartHQ App once your phone is connected. See the Wi-Fi Connect section for instructions on connecting your phone.

STEAM CLEAN

This feature will create heat and steam to loosen dirt in the oven. Once the cycle is terminated, wipe oven cavity with paper towel or cloth.



OVEN LIGHT

To turn on or off the oven cavity lights, press the .



SETTINGS

Press the  to access the Settings. See the Settings section for more information.

FAVORITE (on some models)

This option allows you to save your favorite cycles for easy access in the future. After selecting a cooking mode and setting the temperature and any timers, press the  to save it as a favorite for future use. After saving a cycle, press the  on the main menu to quickly access the saved mode. The last cooked cycle is available in the favorites section.

KITCHEN TIMER

This feature works as a countdown timer. Press the , select the amount of time for the timer to operate, and press **SET**. The oven will continue to operate once the timer countdown is complete. To turn off the timer, select the  and press **CANCEL TIMER**.

COOK TIME

This function counts down cooking time and turns off the oven when the cooking time is complete. Press the  during a cycle, select the amount of cooking time, and press **START**.

DELAY TIME

This feature delays the start time for an oven cycle. Use this feature to set a time when you want the oven to start. Select a cycle, then press the . Select the time of day for the oven to turn on and press **START**. A cook time can also be programmed if desired.

SPEEDCOOKING

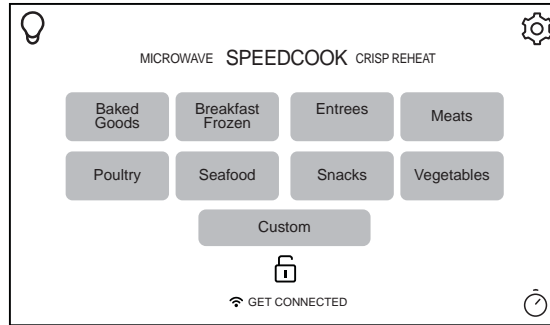

SPEEDCOOK POWER LEVEL

The Advantium uses power from high intensity halogen lamps, a ceramic heater, a convection system and microwaves to cook food from the top, bottom and interior simultaneously to seal in moisture and flavor.

When using the pre-set menu foods, the power levels are already selected for you. However, power levels can be adjusted when using pre-set menu foods and Custom Speedcook.

Each power level gives you halogen lamp or ceramic heater power and microwave energy for a certain percentage of the time or provides heating from the convection system.

For example:

U-07 Upper Halogen lamp and Ceramic heater on 70% of the time.

L-07 Lower ceramic heater on 70% of the time.

M-05 Microwave on 50% of the time.

NOTE: Be careful when adjusting power levels so that you do not over- or undercook food.

Follow these general guidelines when selecting the best U=, L=, and M= settings for your favorite recipe:

U = Select a higher setting for thin foods requiring a golden brown top (example: fish fillets, toast, boneless chicken breasts). Select a lower setting for thicker foods and foods with high sugar or fat content (example: muffins, roasts, casseroles) or that require a longer cook time.

L = Select a higher setting for thick or dense foods that may not cook quickly in the center (example: steaks, casseroles). Select a lower setting for thin foods (example: cookies).

M = Select a higher setting to shorten cooking time for dense or heavy foods (example: casseroles, whole chicken). Select a lower setting for delicate foods (example: breads) or foods requiring longer cook times for tender results (example: stew, pot roast).

USING SPEEDCOOK FEATURES

- If the door is opened during cooking, the oven will stop. Close the door and press the RESUME pad to resume cooking.
- At any time during cooking you can change the cooking time. You can change power levels by pressing POWER.
- Speedcooking meats in the oven may produce smoke.
- To cook for additional time after a cooking cycle has been completed, use the CONTINUE feature as instructed on the display.



The turntable must always be in place when using the oven.



Put food directly on the metal tray to Speedcook.

SPEEDCOOKING

COOKING TIPS

To ensure consistent and even browning when cooking foods directly on the non-stick metal tray, arrange food as shown below.

Foods can touch but should not overlap.



Circular pattern
(Example: biscuits, cookies)



Side by side pattern
(Example: meats and poultry)



Spoke pattern
(Example: crescent rolls, breadsticks)



Single layer
(Example: appetizers)

Fresh meat, chicken, fish or seafood that has been frozen should be thawed before cooking (the microwave defrost feature can be used). For other frozen prepackaged foods, follow package directions.

SPEEDCOOK COOKWARE

- Follow cookware suggestions on the oven display.
- Cookware will become hot. Oven mitts will be needed to handle the cookware.
- Place food directly on the metal tray or metal grill tray when cooking, unless prompted by the oven to do otherwise.
- Use the metal tray in the same way you would use a shallow baking pan or baking tray.
- In addition to the cookware provided, you can use non-metal casserole dishes, pie plates and other heat-safe cookware. Place them directly on the turntable.
- Be sure to select a size that will rotate easily.



- Place the metal tray on the turntable. Place glass or ceramic cookware on the tray.
- Do not use cookware or coverings made of paper, plastic, or foil when cooking during a Speedcook cycle.

CRISP REHEAT

- This feature is designed to reheat leftover food items that tend to lose their crispiness when reheated in a microwave.
- Turn the food over when the oven signals TURN FOOD OVER (for certain foods).
- When the oven signals CHECK FOR DONENESS, check to see if your food is done to your liking (for certain foods).

SPEEDCOOKING

CUSTOM SPEEDCOOK

Advantium gives you the flexibility to cook your favorite dishes.

If you want to cook a food item that is not among the pre-set selections, use Custom Speedcook.

For power level and cooking time suggestions, use your cooking guide and the pre-set Speedcook menu selections.

PRE-SET SPEEDCOOK MENU

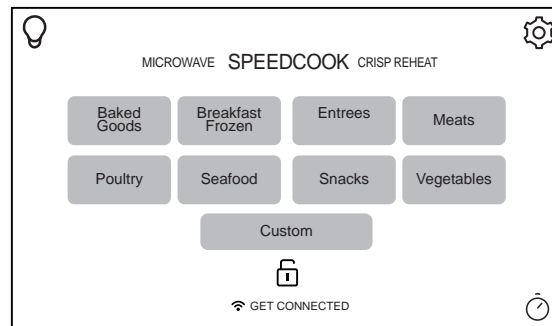

- Advantium is already pre-set to cook over 175 popular dishes. The pre-set menu has been divided into categories to simplify navigation to desired food items.
- Turn the food over when the oven signals TURN FOOD OVER (for certain foods).
- When the oven signals CHECK FOR DONENESS, check to see if your food is done to your liking (for certain foods).

THINGS THAT ARE NORMAL

Cooking Times

- When Speedcooking preprogrammed foods, you may see Adjusting Cook Time in the display several seconds after you press START. The oven automatically senses the electrical voltage level in your home and adjusts the cooking time up or down for proper cooking.

Cooling Fans

- The fan will be on during cooking. At the end of cooking, the automatic fan may continue to run for a short time, and the display will read Oven is Cooling. The fan will automatically shut off when the internal parts of the oven have cooled.
- The oven vent will emit warm air while the oven is on.

Lights

- When the oven is on, light may be visible around the door or outer case.
- The halogen lights will dim and cycle on and off during a Speedcook cycle, sometimes even at full power levels. This is normal. The oven senses the heat level and adjusts automatically.

Oven Heat

- No preheating time is required during Speedcook cycles. The oven begins cooking immediately.
- The door and inside of the oven will be very hot. Use caution when opening the door and removing food. Be cautious of steam or vapor that may escape from around the door.
- Do not use cookware or coverings made of paper, plastic, or foil when cooking during a Speedcook cycle.
- When cooking for an extended period of time, the oven may automatically reduce the power levels to maintain the appropriate level of oven heat.

Sounds

- Clicks and a fan blowing are normal sounds during cooking. The relay board is turning components on and off.

Interference

- TV/radio interference might be noticed while using the microwave, similar to the interference caused by other small appliances. It does not indicate a problem with the microwave. Move the radio or TV as far away from the microwave as possible, or check the position of the TV/radio antenna.

CONVECTION BAKING

Convection baking allows you to cook foods the same way as a conventional oven, using a heating element to raise the temperature of the air inside the oven. Any oven temperature from 250°F to 450°F may be set.

A fan gently circulates heated air throughout the oven, over and around the food. Because the heated air is kept constantly moving, not permitting a layer of cooler air to develop around the food, some foods cook slightly faster than in regular oven cooking.

Before you begin, make sure the turntable is in place. Use the metal tray at all times when single or two-level baking.



The turntable must always be in place when using the oven.



Put food directly on the **metal tray** to Convection Bake.

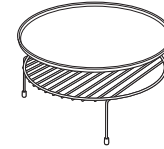

For two-level baking, place food in a metal baking dish or directly on the non-stick metal tray. Place the aluminum baking sheet or your baking dish with food on top of the wire rack. Stand the rack with food on the metal tray.

COOKING TIPS FOR CONVECTION BAKING

- Cook time maximum is 3 hours.
- When cooking items that go directly onto the metal tray, do not place the tray into the oven during preheat. Place the food directly onto the tray, and place the metal tray with food onto the turntable after the oven is finished preheating.
- When cooking items in a dish to be placed on the metal tray, place the metal tray in the oven during preheat for optimum cooking performance.

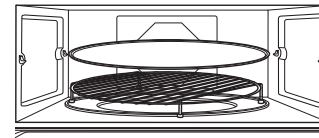

BROILING AND TOASTING

Broil and toast use the upper lamps, lower heater and convection system to broil or toast food similar to a conventional oven.

Before you begin, make sure the turntable is in place. Use the metal tray when toasting and broiling.

For two-level baking, place food in a metal baking dish or directly on the non-stick metal tray. Place the aluminum baking sheet or your baking dish with food on top of the wire rack. Stand the rack with food on the metal tray.



The **turntable** must always be in place when using the oven.

Put food directly on the **metal tray** to broil or toast



COOKING TIPS FOR BROILING

- Broiling times may be shorter in the Advantium oven because of the use of halogen lamps. Make sure to monitor food closely to get the desired results.
- For best results when broiling, place food directly on the metal tray.
- If preheating the oven to broil meat, preheat with the metal tray in the oven and place food on the hot metal tray for best searing of meat.
- Broiling meats in the oven may produce smoke.
- Most foods should be turned halfway through broiling time. Dense foods such as meaty, bone-in chicken pieces should be turned about 3/4 of the way through broiling time.
- Remove thinner pieces as needed to prevent overcooking and drying.

COOKING TIPS FOR TOASTING

- For best results when toasting, use the metal tray.
- Most foods should be turned over 2/3 of the way through toasting.
- To crisp exterior but maintain moistness inside foods, preheat the oven.
- To crisp exterior and crisp the inside too, do not preheat the oven.
- Toast thicker pieces a longer time, thinner pieces a shorter time.

WARMING AND PROOFING

WARMING

The WARM feature will keep hot, cooked foods at serving temperature. Always start with hot food. Use cookware and utensils that can withstand temperatures up to 230°F.

- Select the oven temperature. See the chart and tips.

LOW	140–160°F
MEDIUM	160–195°F
HIGH	195–230°F

To Crisp Stale Items:

- Place food or dishes directly on the black metal tray.
- Preheat on LOW setting and select CRISP.
- Check crispness after 45 minutes. Add time as needed.



The **turntable** must always be in place when using the oven.



Put food directly on the **metal tray** to warm.

Tips for Crisp Foods.

- Leave food uncovered.
- Do not use plastic containers or plastic wrap.
- Preheating is not necessary except for crisping stale items. (See To Crisp Stale Items.)

Tips for Moist Foods:

- Cover food with lid or aluminum foil.
- Do not use plastic containers or plastic wrap.
- Preheating is not necessary.

Temperature and Moisture Selection Chart

Food Type	Control Setting	Moisture Setting
Bread, hard rolls	MEDIUM	CRISP
Bread, soft rolls	MEDIUM	MOIST
Casseroles	MEDIUM	MOIST
Fried foods	HIGH	CRISP
Meats* and fish	MEDIUM	CRISP
Pancakes, waffles	HIGH	CRISP
Pizza	HIGH	CRISP
Potatoes, baked	HIGH	CRISP
Potatoes, mashed	MEDIUM	MOIST
Poultry	HIGH	MOIST
Tortilla Chips	LOW	CRISP
Vegetables	MEDIUM	MOIST

* USDA/FSIS recommends an internal temperature of 145°F as the minimum doneness for beef. Use a portable meat thermometer to check internal temperatures.

PROOFING

The proofing feature automatically provides the optimum temperature for the proofing process, and therefore does not have a temperature adjustment.

NOTES:

- Do not use the proofing mode for warming food or keeping food hot. The proofing oven temperature is not hot enough to hold foods at safe temperatures. Use the WARM feature to keep food warm.
- Proofing will not operate if the oven is too hot. Allow the oven to cool before proofing.



The turntable must always be in place when using the oven.



Put bread dough in a bowl/bread pan and place on the **metal tray** to proof.

MICROWAVING

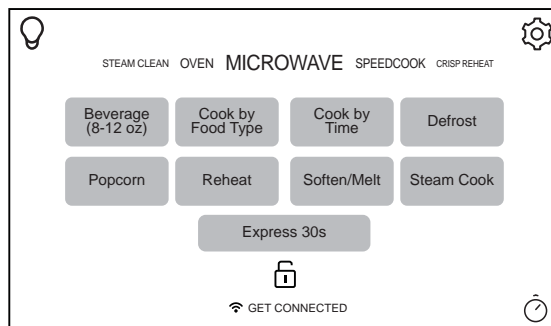

Make sure the turntable is in place with the side marked “TOP” facing up. Use the clear glass tray.

Place food or microwavable container directly on the clear glass tray to cook your food.



The **turntable** must always be in place when using the oven.



The **clear glass tray** should always be in place when **microwaving**.

COOKWARE

- Make sure that cookware is suitable for microwaving.
- Place food or microwavable container directly on the clear glass tray to cook your food.

MICROWAVE PRE-SET SELECTIONS

Microwave Auto Cook Selections

■ Beverage

- Water (8-12 oz)
- Coffee (8-12 oz)
- Tea (8-12 oz)
- Milk (8-12 oz)
- Hot Cocoa (8-12 oz)

■ Cook by Food Type

■ Cook by Time

■ Defrost

- 1.0 lb Quick
- By Time
- By Weight
- By Food Type

■ Popcorn

■ Reheat

- Casserole
- Chicken
- Pasta
- Pizza
- Plate of Food
- Rice
- Soup
- Steaks/Chops
- Vegetables

■ Soften/Melt

- Butter
- Caramel
- Cheese
- Chocolate Chips
- Cream Cheese
- Frosting (16 oz)
- Ice Cream
- Marshmallow

■ Steam Cook

MICROWAVING

EXPRESS

- Select Express 30s to initiate a microwave cook mode. The oven will start immediately. Time can be added by pressing the +30s or +1m.
 - The initial cook time can be modified to a preferred time up to 6 minutes. This can be changed in the SETTINGS.
-

MICROWAVE POWER LEVEL(S)

You can change the power level before or during a cooking program.

Here are some examples of uses for various power levels:

High 10: Fish, bacon, vegetables, boiling liquids.

Med-High 7: Gentle cooking of meat and poultry; baking casseroles and reheating.

Medium 5: Slow cooking and tenderizing for stews and less tender cuts of meat.

Low 2 or 3: Defrosting; simmering; delicate sauces.

Warm 1: Keeping food warm; softening butter.

COOKING TIPS

- When cooking bacon, layer strips on a plate. Cover each layer with a paper towel.
- When cooking vegetables, use a microwave-safe casserole or bowl. Cover with a microwave-safe lid or vented plastic wrap.
- For frozen vegetables, follow the package instructions for adding water.
- For fresh vegetables, add 2 tablespoons of water for each serving.

MICROWAVING

DEFROST

Defrost by food type: Automatically sets the defrosting times and power levels based on menu tree selection to give even defrosting results for food types, poultry and fish weighing up to 6 pounds.

Defrost by time: Allows user to set defrosting time. The power level defaults to 3.

Defrost by weight: Automatically sets the defrosting times and power levels based on the entered weight up to 6 pounds.

- Turn the food over when the oven signals TURN FOOD OVER.
- Remove defrosted meat or shield warm areas with small pieces of foil for even defrosting.
- After defrosting, most meats need to stand 5 minutes to complete defrosting. Large roasts should stand for about 30 minutes.

Conversion Guide

If the weight of food is stated in pounds and ounces, the ounces must be converted to tenths (.1) of a pound.

Weight of Food in Ounces	Enter Food Weight (tenths of a pound)
1-2	.1
3	.2
4-5	.3
6-7	.4
8	.5
9-10	.6
11	.7
12-13	.8
14-15	.9

DEFROSTING TIPS

Use DEFROST BY FOOD TYPE for meat, poultry and fish. Use DEFROST BY TIME for most other frozen foods.

- Foods frozen in paper or plastic can be defrosted in the package when using DEFROST BY TIME. Foods should be taken out of the package when using DEFROST BY FOOD TYPE. Closed packages should be slit, pierced or vented after food has partially defrosted. Plastic storage containers should be partially uncovered.
- Family-size, prepackaged frozen dinners can be defrosted and microwaved. If the food is in a foil container, transfer it to a microwave-safe dish.
- Foods that spoil easily should not be allowed to sit out for more than one hour after defrosting. Room temperature promotes the growth of harmful bacteria.
- For more even defrosting of larger foods, such as roasts, use DEFROST BY TIME. Be sure large meats are completely defrosted before cooking.
- When defrosted, food should be cool but softened in all areas. If still slightly icy, return to the microwave very briefly, or let it stand a few minutes.
- When defrosting 3 or more pounds of ground or cubed meat, remove defrosted portions at the turn signals.

MICROWAVING

SENSOR COOKING

The Advantium's microwave mode features sensor cooking. The oven automatically senses when food is done and shuts itself off—eliminating the need to program cook times and power levels.

MICROWAVE SENSOR PROGRAMS:

- **Ground Meat**
- **Popcorn – Prepackaged microwave popcorn, 3.0 oz. to 3.5 oz.**
- **Soup**
- **Rice**
- **Vegetables (Canned, Fresh, Frozen)**
- **Chicken Reheat**
- **Pasta Reheat**
- **Plate of Food Reheat**
- **Soup Reheat**
- **Vegetable Reheat**

Do not open the oven door until time is counting down in the display. If the door is opened, close it and press **RESUME** immediately. If the food is not done enough, use **COOK BY TIME** in the microwave selector to cook for more time.

NOTE: Do not use the sensor features twice in succession on the same food portion—it may result in severely overcooked or burnt food. If the food is not done enough at the end of the sensor cook time, use **Cook BY Time** in the microwave selector to cook for more time.

- If you have been cooking and the oven is hot, it may indicate that it is too hot for sensor cooking. In that case, the oven will automatically change to time cooking and may prompt for weights or amounts of food.
- To shorten or lengthen the cook time, wait until the time countdown shows in the display. Use the screen pad to add or subtract time.
- If you open the door while sensor cooking, follow instructions that appear on the screen.

Notes About the Reheat Program:

Reheated foods may have wide variations in temperature. Some areas may be extremely hot.

It is best to use **COOK BY TIME** and not **REHEAT** for these foods:

- Bread products
- Food that must be reheated uncovered.
- Foods that need to be stirred or turned.
- Foods calling for a dry look or crisp surface after reheating.

SENSOR COOKING COOKWARE

The proper containers and covers are essential for best sensor cooking.

- Always use microwave-safe containers and cover them with lids or vented plastic wrap. Never use tight sealing plastic containers—they can prevent steam from escaping and cause food to overcook.
- Be sure the outside of the cooking containers and the inside of the oven are dry before placing food in the oven. Beads of moisture turning into steam can mislead the sensor.
- Beverages are best heated uncovered.

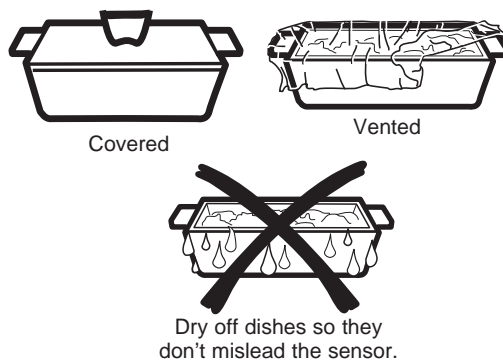

MICROWAVING

STEAM COOK FEATURE

For best results use steam or simmer bowl. Add 2 Tablespoons of water when steaming vegetables.

Menu Selection For Sensor Steam

For best results use 1-4 cups.

- Asparagus
- Brussels Sprouts
- Carrots
- Cauliflower
- Potatoes
- Rice
- Squash
- Zucchini

Menu Selection For Timed Steam

Asparagus	1 Cup	
	2 Cups	
	4 Cups	
Broccoli	1 Cup	
	2 Cups	
	4 Cups	
Brussels Sprouts	1 Cup	
	2 Cups	
	4 Cups	
Carrots	1 Cup	
	2 Cups	
	4 Cups	

Menu Selection For Timed Steam (continued)

Cauliflower	1 Cup	
	2 Cups	
	4 Cups	
Chicken Breast	1 Piece	6-8 Ounces
		8-10 Ounces
	2 Pieces	6-8 Ounces
		8-10 Ounces
Fish	1 Piece	Thin Filet - 1/2"
		Medium Filet - 1"
		Thick Filet - 1 1/2"
	2 Pieces	Thin Filet - 1/2"
		Medium Filet - 1"
		Thick Filet - 1 1/2"
Green Beans	1 Cup	
	2 Cups	
	4 Cups	
Potatoes	1 Cup	
	2 Cups	
	4 Cups	
Quinoa	1 Cup	
Rice	1 Cup	
Scallops	Bay Scallops	6-10 Ounces
		10-16 Ounces
	Sea Scallops	6-10 Ounces
		10-16 Ounces
Shrimp	1/2 Pound	
	1 Pound	
Squash	1 Cup	
	2 Cups	
	4 Cups	
Zucchini	1 Cup	
	2 Cups	
	4 Cups	

THINGS THAT ARE NORMAL

Interference

- TV/radio interference might be noticed while using the microwave. Similar to the interference caused by other small appliances, it does not indicate a problem with the microwave. Move the radio or TV as far away from the microwave as possible, or check the position of the TV/radio antenna.

Oven Heat

- Cookware may become hot because of heat transferred from the heated food. Oven mitts may be needed to handle the cookware.
- Steam or vapor may escape from around the door.

SETTINGS

There are numerous settings that are accessed by pressing  in the top right corner of the main screen.

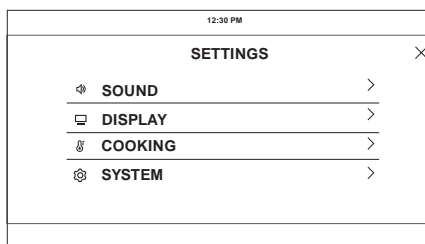
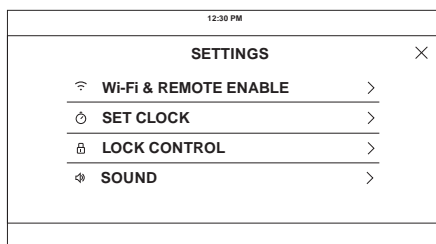

Slide up and down to access all the settings

SET CLOCK

This feature allows you to set the clock and specifies how the time of day will be displayed. Options are for a standard 12-hour clock with AM and PM selections or 24-hour military time display.

LOCK CONTROL

Select this option in order to lock the LCD from any undesired screen selections. To unlock the screen, press  and press **Unlock** on the next screen.

SOUND

This setting screen allows you to change the volume, the end of cycle tone, and turn on or off the touch sound.

DISPLAY

This screen shows the options for brightness, clock off, and energy saver. Clock off will remove the clock from the display when the screen is inactive, but it will be shown after pressing the screen.

COOKING

- The oven is set to Fahrenheit, however, in this setting the cooking unit can be changed to Celsius.
- Auto Recipe Conversion can be turned on in order to automatically reduce the programmed cooking temperature for Convection Bake or Convection Bake Multi. Note that this will only reduce the cooking temperature, not the baking time.

SYSTEM

This screen allows you to clear your saved user data and shows the current software version.

WI-FI & REMOTE ENABLE

This appliance is configurable to allow remote operation at any time. Do not store any flammable materials or temperature sensitive items inside or on top of this appliance. By using the Wi-Fi Connect feature, you will be able to control essential oven operations such as temperature settings, timers and cooking modes using your smartphone or tablet.*

Select the  then **Wi-Fi & Remote Enable** - follow the instructions on your oven display and phone app. It is necessary to turn on Wi-Fi before using Remote Enable on your oven.

Connecting your Wi-Fi Connect Enabled oven

1. Have your smart phone or tablet ready with the ability to access the internet and download apps.
2. You will need to know the password of your home Wi-Fi router. Have this password ready while you are setting up your Monogram Appliances oven.
3. On your smart phone or tablet, visit **Monogram.com/connect** to learn more about connected appliance features and to download the app to connect to your oven.
4. Follow the onscreen instructions in the app to connect your Monogram Appliances oven. When connected, your oven should show that it is connected to your home Wi-Fi network.
5. If there are issues connecting wirelessly to your oven, please call 800.220.6899 and ask for assistance regarding oven wireless connectivity.

To connect additional smart devices, repeat steps 3 and 4.

Remote Starting Your Advantium

Remote Enable ON/OFF is a selection under the menu selection **WiFi & Remote Enable**.

When Remote Enable is ON the  icon will be active on the home screen and you can start an Advantium cook cycle from a remote source such as the SmartHQ app or Voice Commands from Amazon Alexa or Google Assistant. When starting a Speedcook or microwave cooking cycle, you will need to have opened the microwave door within the last 5 minutes. The 5 minute restriction is to help ensure food is in the microwave before starting the cooking cycle. There is not a 5 minute limitation with Oven/Convection cycles. When Remote Enabled is OFF you can still view the cooking status from your app, you can turn off cooking modes, or you can use the timer and setting features from your smart device. With Remote enabled OFF you just will not be able to start a cooking cycle on a smart device. To disable all WiFi features and remove the Advantium from the WiFi network, select Disconnect AND Forget WiFi option under the **WiFi & Remote Enabled** menu.

* Compatible Apple or Android devices and home Wi-Fi network required.

OTHER FEATURES

COOLING FANS

Two cooling fans automatically turn on as required to keep the internal oven components and control from overheating.

The fans will automatically turn off when the internal parts are cool. One or both may stay on for 30 minutes or more after the oven control is turned off.

ACCESSORY STORAGE DRAWER (WITH SOME MODELS)

The accessory storage drawer is designed to hold the cooking trays and wire oven rack provided with the oven. The accessory storage drawer is not intended for storing cloth, wood, paper or other combustible products.

Contents in the drawer can become hot to the touch while the oven is in use and while the oven is cooling. Use caution when removing items at these times.

COOK TIME COMPLETED

To remind you that you have food in the oven, the oven will display COMPLETED and beep once a minute until you either open the oven door or press DONE.

IN-OVEN CAMERA (ON SOME MODELS)

The In-Oven Camera allows for remote viewing of the Advantium oven cavity using the SmartHQ App. Download the latest SmartHQ app and follow the instructions in the app to connect your Advantium. From the app's home page, select your Advantium, then tap on the camera icon to start the camera stream to your smart device. The oven lights will illuminate while the camera is streaming. Turn off camera streaming in the app to resume normal oven light operation.

CARE AND CLEANING

STEAM CLEAN

- This feature will create heat and steam to loosen dirt in the oven. To create enough steam pour a half cup of water into a microwave safe bowl.
- Remember to use the glass tray. Once the cycle is terminated, wipe oven cavity with paper towel or cloth.

INSIDE OF OVEN AND ACCESSORY STORAGE DRAWER (WITH SOME MODELS)

Be certain the oven control is turned off and the oven is warm or cool to the touch before cleaning any part of this oven.

Clean the inside of the oven often for proper heating performance.

Some spatters can be removed with a paper towel, others may require a warm soapy cloth. Remove greasy spatters with a sudsy cloth, then rinse with a damp cloth.

If you notice yellowing on the metal inside the oven that cannot be removed with a warm sudsy cloth, use a stainless steel cleaner that removes heat discoloration and/or tarnishing. You can then clean the inside of the oven as you normally do.

Do not use abrasive cleaners or sharp utensils on oven walls or the accessory storage drawer.

Never use a commercial oven cleaner on any part of your oven or the accessory storage drawer.

Do not clean the inside of the oven or the accessory storage drawer with metal scouring pads. Pieces can break off the pad inside the oven, causing electrical shock as well as damaging the inside surface finish of the oven or the accessory storage drawer.

IMPORTANT: For models with Oven Camera in the top of the cavity, camera image clarity may be affected if the camera glass cover is not clean. Follow the directions above to properly clean the interior of the oven.

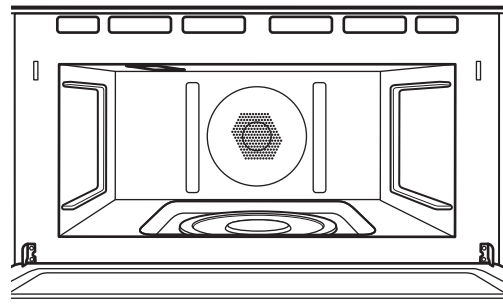

REMOVABLE TURNTABLE

The area underneath the turntable should be cleaned frequently to avoid odors and smoking during a cooking cycle.

The turntable can be broken if dropped. Wash carefully in warm, sudsy water. Dry completely and replace.

To replace the turntable, place its center over the spindle in the center of the oven and turn it until it seats into place. (Make sure the smooth side of the turntable is facing up and that its center seats securely on the spindle.)

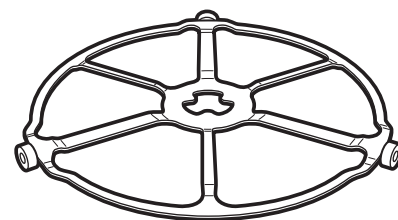

Turntable

Do not use the oven without the turntable in place.

CARE AND CLEANING

COOKING TRAYS AND WIRE OVEN RACK

To prevent breakage, allow the trays to cool completely before cleaning. Wash carefully in hot, sudsy water or in the dishwasher.

Do not use abrasives to clean the glass tray or wire oven rack, as they may damage the finish.

A soap-filled scouring pad may be used to clean the metal trays.

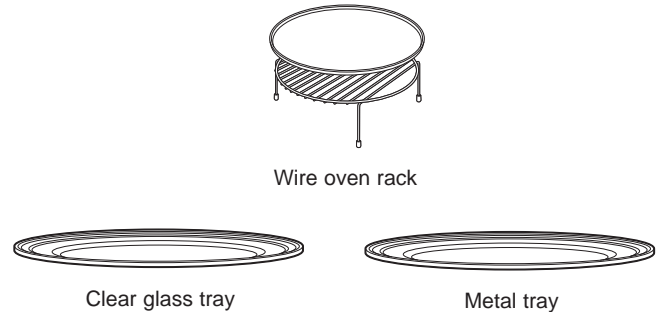

MICA SHEET

To clean the mica sheet: Allow the oven to cool completely. Wipe clean with a warm soapy cloth.

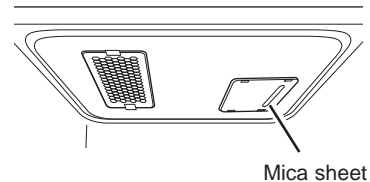

OUTSIDE OF OVEN AND ACCESSORY STORAGE DRAWER (WITH SOME MODELS)

We recommend against using cleaners with ammonia or alcohol, as they can damage the appearance of the oven or the accessory storage drawer. If you choose to use a common household cleaner, first apply the cleaner directly to a clean cloth, then wipe the soiled area.

Glass Control Panel, Door and Drawer

Wipe with a clean damp sponge. Dry thoroughly. Do not use cleaning sprays, large amounts of soap and water, abrasives or sharp objects on the panel—they can damage it.

Door Seal

It's important to keep the area clean where the door seals against the oven. Use only mild, non-abrasive detergents applied with a clean sponge or soft cloth. Rinse well.

Stainless Steel (on some models)

To clean the stainless steel surface, use warm sudsy water or a stainless steel cleaner or polish. Always wipe the surface in the direction of the grain. Follow the cleaner instructions for cleaning the stainless steel surface.

To inquire about purchasing stainless steel appliance cleaner or polish, or to find the location of a dealer nearest you, please visit monogram.com.

TROUBLESHOOTING TIPS

FEDERAL COMMUNICATIONS COMMISSION RADIO FREQUENCY INTERFERENCE STATEMENT (U.S.A. ONLY)

This equipment generates and uses ISM frequency energy and if not installed and used properly, that is in strict accordance with the manufacturer's instructions, may cause interference to radio and television reception. It has been type tested and found to comply with limits for ISM Equipment pursuant to part 18 of FCC Rules, which are designed to part 18 of FCC Rules, which are designed to provide residential installation.

However, there is no guarantee that interference will not occur in a particular installation. If this equipment does cause interference to radio or television reception, which can be determined by turning the equipment off and on, the user is encouraged to try to correct the interference by one or more of the following:

- Reorient the receiving antenna of the radio or television.
- Relocate the Microwave Oven with respect to the receiver.
- Move the microwave oven away from the receiver.
- Plug the microwave oven into a different outlet so that the microwave oven and the receiver are on different branch codes.

The manufacturer is not responsible for any radio or TV interference caused by unauthorized modification to this microwave oven. It is the responsibility of the user to correct such interference.

Supplier's Declaration of Conformity

47 CFR § 2.1077 Compliance Information

Unique Identifier Microwave ZSB91**N** contains Modular Component Wireless LAN Module with Modular Component FCC ID COF-WMBNBM26A.

Unique Identifier Microwave ZSB91**V** contains Modular Component Wireless LAN Module with Modular Component FCC ID ZKJ-CBA-L80.

Responsible Party: GE Appliances
Appliance Park,
Louisville, KY 40225
monogram.com

FCC Compliance Statement: This device complies with part 18 of the FCC Rules.

FCC Compliance Statement: This device complies with part 15 of the FCC Rules. Operation is subject to the following two conditions: (1) This device may not cause harmful interference, and (2) this device must accept any interference received, including interference that may cause undesired operation.

NOTE: This equipment has been tested and found to comply with the limits for a Class B digital device, pursuant to part 15 of the FCC Rules. These limits are designed to provide reasonable protection against harmful interference in a residential installation. This equipment generates, uses and can radiate radio frequency energy and, if not installed and used in accordance with the instructions, may cause harmful interference to radio communications. However, there is no guarantee that interference will not occur in a particular installation. If this equipment does cause harmful interference to radio or television reception, which can be determined by turning the equipment off and on, the user is encouraged to try to correct the interference by one or more of the following measures:

- Reorient or relocate the receiving antenna.
- Increase the separation between the equipment and receiver.
- Connect the equipment into an outlet on a circuit different from that to which the receiver is connected.
- Consult the dealer or an experienced radio/TV technician for help.

To satisfy FCC RF exposure requirements, a separation distance of 20 cm or more should be maintained between the antenna of this device and persons during device operation.

To ensure compliance, operations at closer than this distance is not recommended.

⚠ WARNING Any changes or modifications to this unit not expressly approved by the party responsible for compliance could void the user's authority to operate the equipment.

TROUBLESHOOTING TIPS

Save time and money! Review the charts on the following pages first and you may not need to call for service.

Problem	Possible Cause	What To Do
LIGHTS		
Light during a Speedcooking cycle dims and cycles on and off, even at full power levels	This is normal. Power level has been automatically reduced because the oven is hot.	This is normal. The oven senses the heat level and adjusts automatically.
Light visible around the door and outer case while Speedcooking	This is normal.	When the oven is on, light may be visible around the door and outer case.
COOLING FANS		
Fan continues to run after cooking stops	The oven is cooling.	The fans will automatically shut off when the internal parts of the oven have cooled.
Oven vent emits warm air while oven is on	This is normal.	
Fan comes on automatically when using the microwave	This is normal.	
COOKING		
The oven makes unusual sounds while cooking	Clicks are normal. The control is turning components on and off.	These sounds are normal.
	Fan noise is normal. Fans are required to keep the oven components and controls cool.	These sounds are normal.
Smoke comes out of the oven when I open the door	Food is high in fat content. Aerosol spray used on the pans.	Smoke is normal when cooking high-fat foods.
Food is not fully cooked or browned at the end of a cooking program	Programmed times may not match the size or amount of food you are cooking.	Adjust time for doneness or adjust the upper or lower lamps for browning and doneness.
DISPLAY		
“F– and a number or letter” are displayed on LCD screen.	You have a function error code.	Press Dismiss on the LCD screen. Allow the oven to cool for one hour. Put the oven back into operation.
	If the function code repeats.	Disconnect all power to the oven for at least 30 seconds and then reconnect power. If the function error code repeats, call for service.
LCD is not functioning properly	A fuse in your home may be blown or the circuit breaker tripped.	Replace the fuse or reset the circuit breaker.
	Oven controls improperly set.	See the Cooking Modes or Settings section to ensure proper use. Ensure unit is updated to the most recent software update.
	LCD screen is locked.	Unlock the screen by pressing the Unlock icon. If this does not correct the issue, cycle power at the circuit breaker and ensure unit is updated to the most recent software update.
	LCD is faulty.	Cycle power at the circuit breaker and ensure unit is updated to the most recent software update. If issue persists, call service to assess the issue.
OTHER PROBLEMS		
The door and inside of the oven feels hot	The heat lamps produce intense heat when ready.	This is normal. Use oven mitts to remove food when in a small space.
Oven will not start	A fuse in your home may be blown or the circuit breaker tripped.	Replace fuse or reset circuit breaker.

For additional product FAQs and troubleshooting tips Scan the QR code or visit:
GEAppliances.com/ge/service-and-support/faq-microwaves.htm



ADVANTIUM OVEN LIMITED WARRANTY

Monogram.com

All warranty service is provided by our Factory Service Centers, or an authorized Customer Care® technician. To schedule service online, visit us at monogram.com/contact.

For the period of	Monogram Appliances will replace
Two years From the date of the original purchase	Any part of the oven which fails due to a defect in materials or workmanship. During this limited two-year warranty , Monogram Appliances will also provide, free of charge , all labor and related service costs to replace the defective part.
Five years From the date of the original purchase	The magnetron tube , if the magnetron tube fails due to a defect in materials or workmanship. During this five-year limited warranty , you will be responsible for any labor or in-home service costs.

What Monogram will not cover:

- Service trips to your home to teach you how to use the product.
- Improper installation, delivery or maintenance.
- Product not accessible to provide required service.
- Failure of the product or damage to the product if it is abused, misused (for example, cavity arcing from wire rack or metal/foil), or used for other than the intended purpose or used commercially.
- Replacement of house fuses or resetting of circuit breakers.
- Replacement of the cooktop light bulbs.
- Damage to the product caused by accident, fire, floods or acts of God.
- Incidental or consequential damage caused by possible defects with this appliance.
- Damage caused after delivery.

EXCLUSION OF IMPLIED WARRANTIES

Your sole and exclusive remedy is product repair as provided in this Limited Warranty. Any implied warranties, including the implied warranties of merchantability or fitness for a particular purpose, are limited to two years or the shortest period allowed by law.

This limited warranty is extended to the original purchaser and any succeeding owner for products purchased for home use within the USA. If the product is located in an area where service by a Monogram Appliances Authorized Servicer is not available, you may be responsible for a trip charge or you may be required to bring the product to an Authorized Monogram Appliances Service location for service. In Alaska, the limited warranty excludes the cost of shipping or service calls to your home.

Some states do not allow the exclusion or limitation of incidental or consequential damages. This limited warranty gives you specific legal rights, and you may also have other rights which vary from state to state. To know what your legal rights are, consult your local or state consumer affairs office or your state's Attorney General.

Warrantor: GE Appliances, a Haier company

Louisville KY,40225

Staple your receipt here. Proof of the original purchase date is needed to obtain service under the warranty.

49-700077 Rev. 2

06-24

Printed in China

30





MANUAL DEL PROPIETARIO

Horno Microondas Empotrable Advantium® 120V

ESPAÑOL

MONOGRAM.COM



P/No.: MFL38211675_00

ÍNDICE

INFORMACIÓN DEL MODELO	2
SOPORTE PARA EL CONSUMIDOR	3
INFORMACIÓN IMPORTANTE DE SEGURIDAD	4
FAMILIARÍCESE CON ADVANTIUM	9
FUNCIONES DEL HORNO	10
CONTROLES	11
COCCIÓN RÁPIDA	
NIVEL DE POTENCIA DE LA COCCIÓN RÁPIDA	12
USO DE LAS FUNCIONES DE COCCIÓN RÁPIDA	12
CONSEJOS DE COCCIÓN	13
UTENSILIOS PARA LA COCCIÓN RÁPIDA	13
COCCIÓN RÁPIDA PARA EL RECALENTAMIENTO CROCANTE	13
COCCIÓN EN VELOCIDAD PERSONALIZADA	14
PRECONFIGURE EL MENÚ DE COCCIÓN RÁPIDA	14
LO QUE ES NORMAL	14
HORNEAR CON CONVECCIÓN	15
ASAR Y TOSTAR	16
CALENTAR Y FERMENTAR	17
COCCIÓN POR MICROONDAS	18
RECIPIENTES DE COCIMIENTO	18
SELECCIONES PREDETERMINADAS PARA EL MICROONDAS	18
Express	19
NIVEL(ES) DE POTENCIA DEL MICROONDAS	19
CONSEJOS DE COCCIÓN	19
DESCONGELAR POR TIPO DE COMIDA	20
COCCIÓN POR SENSOR	21
COCCIÓN DE MICROONDAS POR SENSOR	21
FUNCIÓN DE COCCIÓN AL VAPOR	22
COSAS QUE SON NORMALES	22
CONFIGURACIONES	23
OTRAS FUNCIONES	24
CUIDADO Y LIMPIEZA	
LIMPIEZA AL VAPOR	25
DENTRO DEL HORNO Y DEL CAJÓN DE ALMACENAMIENTO DE ACCESORIOS (EN ALGUNOS MODELOS)	25
PLATO GIRATORIO REMOVIBLE	25
BANDEJAS DE COCIMIENTO Y PARRILLA DE ALAMBRE DEL HORNO	26
LÁMINA DE MICA	26
FUERA DEL HORNO Y DEL CAJÓN DE ALMACENAMIENTO DE ACCESORIOS (EN ALGUNOS MODELOS)	26
CONSEJOS PARA LA SOLUCIÓN DE PROBLEMAS	27
GARANTÍA LIMITADA	29

INFORMACIÓN DEL MODELO

NÚMEROS DE MODELO

ZSB912

ZSB913

ESCRIBA LOS NÚMEROS DE MODELO Y DE SERIE

Usted puede encontrarlos en una etiqueta bajo la estufa.

Llene la Tarjeta de Registro de Producto del Consumidor incluida con este producto.

Tenga a bien escribir los números aquí:

Número de modelo

Número de serie

Utilice estos números en cualquier correspondencia o llamadas de servicio técnico relacionadas con su estufa.

SOPORTE PARA EL CONSUMIDOR

SITIO WEB DE Monogram

¿Desea realizar una consulta o necesita ayuda con su electrodoméstico? ¡Intente a través del Sitio Web de Monogram las 24 horas del día, cualquier día del año! Usted también puede comprar más electrodomésticos maravillosos de Monogram y aprovechar todos nuestros servicios de soporte a través de Internet, diseñados para su conveniencia.
En EE.UU.: monogram.com.

REGISTRE SU ELECTRODOMÉSTICO

¡Registre su electrodoméstico nuevo a través de Internet, según su conveniencia! Un registro puntual de su producto permitirá una mejor comunicación y un servicio más puntual de acuerdo con los términos de su garantía, en caso de surgir la necesidad. También puede enviar una carta en la tarjeta de inscripción preimpresa que se incluye con el material embalado.
En EE.UU.: monogram.com/register.

SERVICIO PROGRAMADO

El servicio de reparación de expertos de Monogram está a sólo un paso de su puerta. Conéctese a través de Internet y programe su servicio a su conveniencia cualquier día del año. En EE.UU.: monogram.com/contact.

CONECTIVIDAD REMOTA

Para solicitar asistencia para la conectividad de red inalámbrica (para modelos con acceso remoto), visite nuestro sitio web en monogram.com/connect.

PIEZAS Y ACCESORIOS

Aquellos individuos calificados para realizar el servicio técnico de sus propios electrodomésticos podrán solicitar el envío de piezas o accesorios directamente a sus hogares (se aceptan las tarjetas VISA, MasterCard y Discover). Ordene hoy a través de Internet durante las 24 horas, todos los días. En EE.UU.: monogram.com

Las instrucciones que figuran en este manual cubren los procedimientos que serán realizados por cualquier usuario. Otros servicios técnicos generalmente deben ser derivados a personal calificado del servicio. Se deberá tener cuidado, ya que una reparación indebida podrá hacer que el funcionamiento no sea seguro.

CONTÁCTENOS

Si no se encuentra satisfecho con el servicio que recibió de Monogram, comuníquese con nosotros a través de nuestro sitio web con todos los detalles, incluyendo su número telefónico, o escriba a:

En EE.UU.: General Manager, Customer Relations | Monogram Appliances, Appliance Park | Louisville, KY 40225
monogram.com/contact

INFORMACIÓN IMPORTANTE DE SEGURIDAD

LEA TODAS LAS INSTRUCCIONES ANTES DE USAR

⚠️ ADVERTENCIA

Para reducir el riesgo de quemaduras, descargas eléctricas, incendio, lesiones o exposición a energía de microondas excesiva:

Cuando utilice aparatos eléctricos, se deben seguir las precauciones de seguridad básicas, entre las que se incluyen las siguientes:

- Lea todas las instrucciones antes de utilizar este aparato.
- Lea y siga las precauciones específicas descritas en la sección PRECAUCIONES PARA EVITAR LA POSIBLE EXPOSICIÓN A ENERGÍA DE MICROONDAS EXCESIVA.
- Utilice este aparato solamente para el fin previsto, como se describe en este manual. No utilice químicos ni vapores corrosivos en este aparato. Este horno está específicamente diseñado para calentar, secar o cocinar alimentos y bebidas y no está diseñado para usarse en un laboratorio ni para uso industrial.
- Sólo personal cualificado debe reparar este aparato. Póngase en contacto con el centro de mantenimiento autorizado más cercano en caso de necesitar revisión, reparación o ajuste.

INSTALLATION

- Instale o ubique este aparato únicamente de acuerdo a las instrucciones de instalación suministradas.
- Este aparato debe contar con una conexión a tierra. Conecte sólo a un tomacorriente con adecuada conexión a tierra. Ver la sección Instrucciones de conexión a tierra.
- No utilice este aparato si tiene el cable eléctrico o el enchufe dañados, si no funciona bien o si ha sufrido una avería o una caída.
- Mantenga el cable alejado de superficies calientes.
- No permita que el cable eléctrico cuelgue sobre el borde de la mesa o del mostrador de encimera.
- No sumerja el cable eléctrico o el enchufe en agua.
- No cubra ni bloquee ninguna apertura de este aparato.
- No almacene este aparato al aire libre. No utilice este producto cerca del agua; por ejemplo, en un sótano húmedo, cerca de una piscina, cerca de un lavabo o lugares similares.
- No monte este aparato sobre el fregadero.

PARA REDUCIR EL RIESGO DE INCENDIO DENTRO DEL HORNO:

- No cocine excesivamente los alimentos. Vigile cuidadosamente el aparato cuando se coloque papel, plástico u otros materiales combustibles dentro del microondas para facilitar la cocción.
- Quite las tiritas de seguridad (twist-ties) y asas metálicas de los recipientes de papel o plástico antes de colocarlos dentro del microondas.
- No utilice el horno para almacenar elementos. No deje productos de papel, utensilios de cocina o alimentos en el horno cuando no lo esté usando. Todos los estantes deberán ser retirados del horno cuando no se encuentren en uso.
- Si los materiales que se encuentran dentro del horno prenden fuego, mantenga cerrada la puerta del horno, apáguelo y desconecte el cable eléctrico, o corte la energía desde el panel de fusibles o del interruptor de circuitos.
- No opere el horno sin alimentos adentro.

A FIN DE REDUCIR RIESGOS DE QUEMADURAS:

- Tenga cuidado al abrir envases con comida caliente. Use manijas y aleje el vapor del rostro y las manos.
- Ventile, perforo, o corte envases, bolsas, o bolsas plásticas para evitar la acumulación de presión.
- Tenga cuidado al tocar el plato giratorio, la puerta, estantes o paredes del horno, los cuales se podrán calentar durante el uso. No toque los elementos calefactores.
- La superficie de cocción y el bombillo de la cavidad interior encendidos ocasionarán quemaduras. Tenga cuidado al limpiar y espere hasta que los bombillos se enfríen antes de su reemplazo.
- **LOS CONTENIDOS CALIENTES PUEDEN OCASIONAR QUEMADURAS GRAVES. NO PERMITA QUE LOS NIÑOS USEN EL MICROONDAS.** Tenga cuidado al retirar ítems calientes.

LEA Y GUARDE ESTAS INSTRUCCIONES

INFORMACIÓN IMPORTANTE DE SEGURIDAD

LEA TODAS LAS INSTRUCCIONES ANTES DE USAR

▲ ADVERTENCIA

USO

- No use el horno sin el plato giratorio en su posición. El plato giratorio no deberá tener restricciones, de modo que pueda girar.
- No se deberá introducir comida ni utensilios metálicos de tamaño excesivo en un horno microondas/ por convección, ya que incrementan el riesgo de descargas eléctricas y esto podrá ocasionar un incendio.
- No use productos de papel en el horno cuando el electrodoméstico sea usado en cualquier modo de cocción, excepto en la cocción con microondas.
- Asegúrese de que todos los utensilios usados en el horno microondas sean para uso en el mismo. Se pueden usar la mayoría de las cazuelas de vidrio, platos de cocción, tazas graduadas, tazas para postre, vajillas de cerámica o cubiertos de porcelana que no poseen bordes metálicos o vidriados con un brillo metálico, siguiendo las recomendaciones del fabricante.
- No almacene ningún elemento directamente sobre la superficie del horno de microondas cuando éste se encuentre en funcionamiento.
- Algunos productos tales como huevos enteros y contenedores sellados (por ejemplo, frascos sellados) son propensos a explotar y no deben calentarse en este horno. Tal uso del horno puede resultar en lesiones personales.
- No cocine demasiado las patatas. El deshidratado y incendiarse.
- No cubra el estante o cualquier parte del horno microondas con papel de aluminio. Esto ocasionará un sobrecalentamiento del horno microondas/ por convección.
- Cocine a fondo la carne de res o ave la carne de res a por los menos una temperatura INTERNA de 160° F y carne de ave a por lo menos una temperatura INTERNA de 180° F. Cocinar a estas temperaturas generalmente protege contra enfermedades causadas por los alimentos.
- Este horno no fue aprobado ni evaluado para uso en la marina.

LIMPIEZA

- Desconecte el enchufe antes de realizar la limpieza.
- Desconecte la corriente antes de reemplazar filtros de carbón, bombillos de cavidades o bombillos de la superficie de cocción.
- Mantenga el horno libre de acumulación de grasa.
- No limpie con almohadillas metálicas para fregar. Las piezas podrán quemar la almohadilla y tener contacto con partes eléctricas, involucrando riesgos de descargas eléctricas.
- Al limpiar superficies de puerta y horno que se unen al cerrar la puerta, use sólo jabones o detergentes suaves y no abrasivos, aplicando los mismos con una esponja limpia o tela suave. Enjuague bien.

AGUA SOBRECALENTADA

- Líquidos, tales como agua, café o té, son capaces de sobrecalentarse más allá del punto de ebullición sin parecer que estén hirviendo. No siempre hay burbujeo o hervor visible cuando se saca el recipiente del horno microondas. ESTO PUEDE RESULTAR EN LA EBULLICIÓN REPENTINA DE LÍQUIDOS MUY CALIENTES CUANDO SE MUEVE EL RECIPIENTE O SE INSERTA UNA CUCHARA U OTRO UTENSILIO DENTRO DEL LÍQUIDO.
- Para reducir el riesgo de lesión física:
 - No sobrecaliente el líquido.
 - Revuelva el líquido antes y a la mitad del tiempo de calentamiento.
 - No utilice recipientes con costados rectos y cuellos angostos.
 - Después de calentar el recipiente, déjelo en el horno microondas por un período corto de tiempo antes de sacarlo.
 - Tenga extrema precaución cuando introduzca una cuchara u otro utensilio en el recipiente.

▲ ADVERTENCIA

Se podrán producir arcos eléctricos durante la cocción con microondas y, con ciertos modelos, en los modos Speedcook (Cocción en Velocidad) y Fast Cook (Cocción Rápida). Si se observan arcos eléctricos, presione la tecla CLEAR/OFF (Borrar/ Apagar) y corrija el problema.

El arqueado voltaico es el término técnico que define las chispas en el horno. El arqueado voltaico es causado por:

- Metal o lámina de metal en contacto con el costado del horno.
- Lámina de metal moldeada al alimento (los bordes doblados hacia arriba actúan como antenas).
- Utilice la lámina de metal según las recomendaciones de este manual.
- Utensilios de cocina de metal utilizados durante la cocción rápida o de microondas (excepto ollas suministradas con el horno).
- Metal, tal como tiritas metálicas de seguridad, sujetadores para carne de ave o platos con borde de oro en el horno.
- Toallas de papel reciclado que contengan pedazos de metal pequeños que se utilizan en el horno.

LEA Y GUARDE ESTAS INSTRUCCIONES

INFORMACIÓN IMPORTANTE DE SEGURIDAD

LEA TODAS LAS INSTRUCCIONES ANTES DE USAR

▲ADVERTENCIA UTENSILIOS PARA COCCIÓN RÁPIDA SEGUROS PARA MICROONDAS

- El horno y la compuerta se tornarán muy calientes cuando se utiliza la función de cocción rápida.
- Los utensilios de cocina se tornarán muy calientes debido a la transferencia de calor proveniente de los alimentos calentados. Se requerirán guantes de cocina protectores para manipular los recipientes de cocina.
- No utilice tapas, recipientes o bolsas de cocción/asado fabricadas de láminas de metal, plástico, cera o papel cuando cocine con la función de cocción rápida.
- No cubra la base giratoria, parrilla de alambre, bandejas ni ninguna pieza del horno con lámina de metal. Esto provocará arqueo voltaico en el horno.
- Utilice la bandeja de metal antiadherente e la misma forma que utilizaría una bandeja o charola para hornear plana.
- No use la rejilla de acero del horno para la cocción rápida
- Coloque los alimentos directamente en las bandejas cuando cocine, a menos que el horno le indique otra cosa.
- Puede utilizar en el horno cualquier plato diseñado para microondas. Las recetas del Libro de cocina Advantium se probaron en recipientes de cocina de vidrio Pyrex® y cacerolas de cerámica Corningware®. Los tiempos y resultados de cocción pueden variar cuando se utilizan otros tipos de recipientes diseñados para hornos microondas. Colóquelos directamente en las bandejas.
- El uso de la bandeja de vidrio claro al cocinar en velocidad resultará en un rendimiento inferior de la cocción y posibles fisuras sobre la bandeja de vidrio.
- Use solo bandejas metálicas especificadas para uso con este horno. Otras bandejas metálicas no fueron diseñadas para uso con este horno y resultarán en un rendimiento inferior de la cocción.



El plato giratorio siempre deberá estar en la ubicación correcta al usar el horno.



Coloque la comida directamente sobre la bandeja metálica para hornear, calentar o dorar por convección.

▲ADVERTENCIA RECIPIENTES DE COCINA SEGUROS DISEÑADOS PARA HORNEAR, ASAR, CALENTAR, ACTIVAR Y TOSTAR

- El horno y la compuerta se tornarán muy calientes cuando se hornea, asa, calienta, activa o tuesta algo.
- Los recipientes de cocina se tornarán muy calientes. Se requerirán guantes de cocina protectores para manipular los recipientes de cocina.
- No utilice tapas, recipientes ni bolsas de cocción/asado fabricadas de láminas de metal, plástico, cera o papel cuando cocine con la función de cocción rápida.
- Utilice la bandeja metálica antiadherente de la misma forma que utilizaría una bandeja o charola para hornear plana.
- Use la bandeja con rejilla del horno para hornear por convección o calentar en dos niveles.
- Coloque los alimentos directamente en las bandejas cuando cocine, a menos que el horno le indique hacer otra cosa.
- Puede utilizar en el horno cualquier plato diseñado para microondas. Las recetas del Libro de cocina Advantium se probaron en recipientes de cocina de vidrio Pyrex® y cacerolas de cerámica Corningware®. Los tiempos y resultados de cocción pueden variar cuando se utilizan otros tipos de recipientes diseñados para hornos microondas. Colóquelos directamente en las bandejas.
- Utilizar la bandeja de vidrio transparente cuando hornea, asa, calienta, activa o tuesta puede producir resultados insatisfactorios.



El plato giratorio siempre deberá estar en la ubicación correcta al usar el horno.



Coloque la comida directamente sobre la bandeja metálica para hornear, calentar o dorar por convección.



Coloque la comida directamente en la bandeja para hornear de aluminio sobre el estante rejilla del horno, y coloque ambos sobre la bandeja metálica no adherente, al hornear en dos niveles, asar o dorar comidas.

LEA Y GUARDE ESTAS INSTRUCCIONES

INFORMACIÓN IMPORTANTE DE SEGURIDAD

LEA TODAS LAS INSTRUCCIONES ANTES DE USAR

⚠ ADVERTENCIA

RECIPIENTES DE COCINA SEGUROS DISEÑADOS PARA MICROONDAS

Asegúrese de utilizar recipientes de cocina adecuados durante la cocción a microondas. Se pueden utilizar la mayoría de las cacerolas, platos para cocinar, tazas de medir, tazas normales, cerámica o loza que no tengan bordes metálicos o vidriados con un recubrimiento metálico. Algunos recipientes de cocina se encuentran marcados como adecuados para microondas.

- Coloque los alimentos o recipiente para microondas directamente en la bandeja de vidrio transparente para cocinar sus alimentos.
- La utilización de la bandeja metálica antiadherente durante la cocción en microondas puede producir resultados insatisfactorios.
- Los utensilios de cocina pueden tornarse muy calientes debido a la transferencia de calor proveniente de los alimentos calentados. Podrían requerirse guantes de cocina para manipular los recipientes de cocina.
- No utilice productos de papel reciclado. Las toallas, servilletas y papel encerado fabricados de material reciclado pueden contener partículas metálicas que pueden causar arco voltaico o prender fuego. Se deben evitar los productos de papel que contienen nylon o filamentos de nylon, ya que también pueden incendiarse.
- Utilice las láminas metálicas únicamente como se indica en este manual. Cuando utilice la lámina de metal en el horno, mantenga la lámina por lo menos 1" alejada de los costados del horno.
- Si utiliza un termómetro de carne mientras cocina, asegúrese que sea seguro para utilizarse en hornos microondas.
- Algunas bandejas de espuma (como aquellas en las que se empaca la carne) tienen una tirita de metal delgada empotrada en la parte inferior. Cuando se cocinan con microondas, el metal puede quemar el fondo del horno o hacer que arda una toalla de papel.
- Se puede utilizar toallas de papel, papel encerado y las envolturas plásticas para cubrir los platos con el propósito de mantener la humedad y prevenir los salpicones. Asegúrese de ventilar cortando la envoltura plástica para que pueda escapar el vapor.
- No todas las cubiertas plásticas son adecuadas para

hornos microondas. Lea en la caja las instrucciones correspondientes.

- Se deben cortar, perforar o ventilar como se indica en la caja las bolsas de cocina "hervibles" y bolsas plásticas cerradas herméticamente. De lo contrario, el plástico puede reventarse durante o inmediatamente después de la cocción, resultando en una posible lesión. También, los recipientes de almacenamiento plásticos deben al menos estar parcialmente descubiertos debido a que forman un sello muy ajustado. Al cocinar con recipientes cubiertos con envoltura plástica de manera muy ajustada, quite cuidadosamente la cubierta y dirija el vapor fuera y alejado de manos y rostro.
- Recipientes de cocina plásticos—Los recipientes de cocina diseñados para microondas son muy útiles, pero deben utilizarse con cuidado. Incluso el plástico diseñado para microondas podría no tolerar condiciones de sobre cocción, así como los materiales de vidrio o cerámica y podrían suavizarse o carbonizarse si se exponen a períodos cortos de sobre cocción. En exposiciones más prolongadas a la sobrecocción, los alimentos y los recipientes de cocina podrían coger fuego.
- No utilice la parrilla de alambre del hornopara cocinar con microonda.

Siga las siguientes pautas:

1. Utilice plásticos seguros para microondas únicamente y utilícelos estrictamente según las especificaciones del fabricante.
2. No cocine en el microondas recipientes vacíos.



La **base giratoria** siempre debe estar colocada en su lugar cuando se utiliza el horno.

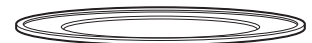

La **bandeja de cristal transparente** siempre deberá estar en su lugar cuando se cocina con **microondas**.

LEA Y GUARDE ESTAS INSTRUCCIONES

INFORMACIÓN IMPORTANTE DE SEGURIDAD LEA TODAS LAS INSTRUCCIONES ANTES DE USAR

PRECAUCIONES PARA EVITAR LA POSIBLE EXPOSICIÓN A ENERGÍA DE MICROONDAS EXCESIVA

- (a) **No intente hacer** funcionar el horno con la compuerta abierta ya que ésto puede provocar exposición peligrosa a la energía de microondas. Es importante no forzar ni dañar los seguros.
- (b) **No coloque** ningún objeto entre la parte frontal del horno y la compuerta, ni permita que se acumulen residuos de producto limpiador o detergente, suciedad o polvo en las superficies de sellado.
- (c) **No haga funcionar** el horno si se encuentra dañado. Es particularmente importante cerrar bien la compuerta
- (1) la compuerta (doblada o curvada),
 - (2) las bisagras y pestillos (rotos o flojos),
 - (3) sellos de la compuerta y superficies de sellado.
- (d) **El horno no debe** ser ajustado o reparado por ninguna persona, excepto por personal de mantenimiento calificado.

INSTRUCCIONES DE CONEXIÓN A TIERRA

⚠ ADVERTENCIA El uso inadecuado del enchufe de conexión a tierra puede provocar riesgos de descargas eléctricas.



Asegúrese de contar con una conexión a tierra adecuada antes de usar.

Este electrodoméstico deberá estar conectado a tierra. En caso de que se produzca un cortocircuito, la conexión a tierra reduce el riesgo de descarga eléctrica, brindando un cable de salida de la corriente eléctrica.

Este electrodoméstico está equipado con un cable de corriente que posee un cable de conexión a tierra con un enchufe a tierra. El enchufe se deberá conectar en un tomacorriente instalado y conectado a tierra de forma adecuada.

Consulte a un electricista calificado o al personal del servicio técnico en caso de que las INSTRUCCIONES DE CONEXIÓN A TIERRA no se entiendan completamente o si tiene dudas sobre si el electrodoméstico está conectado a tierra de forma apropiada.

En caso de contar con un tomacorriente de pared estándar de 2 cables, es su responsabilidad y obligación reemplazarlo por un tomacorriente de pared de 3 cables correctamente conectado a tierra.

Bajo ninguna circunstancia corte o elimine el tercer cable (tierra) del cable de corriente.

Se brinda un cable de corriente corto a fin de reducir riesgos que puedan resultar de enredos o tropiezos con un cable más largo.

No use un prolongador. Si el cable de corriente es demasiado corto, solicítelo a un electricista o a personal del servicio técnico calificado la instalación de un tomacorriente cerca del electrodoméstico.

Para un mejor funcionamiento, conecte este electrodoméstico en su tomacorriente eléctrico a fin de evitar parpadeos de las luces, explosión del fusible o desactivación del disyuntor.

AVISO: MARCAPASOS

La mayoría de los marcapasos se encuentran protegidos contra la interferencia de productos electrónicos, incluyendo los microondas. Sin embargo, los pacientes que tengan marcapasos deberían consultar a sus médicos si tienen alguna duda.

FAMILIARÍCESE CON ADVANTIUM

¿QUÉ ES ADVANTIUM?

El horno Advantium utiliza tecnología avanzada de Cocimiento rápido para aprovechar la energía de la luz. El horno Advantium cocina el exterior de los alimentos muy parecido al calor radiante convencional, al mismo tiempo en que penetra la superficie para cocinar el interior simultáneamente. La luz halógena es la fuente primaria de energía, un sistema de convección y un calentador de cerámica ayudan al cocimiento, con un "refuerzo de microonda" agregado en algunos algoritmos de cocimiento. Los alimentos se cocinan parejos y rápido, al mismo tiempo en que retienen su humedad natural.

El horno Advantium es capaz de cocinar rápido, hornear con convección, asar, tostar, calentar, fermentar y cocinar con microonda. La función de cocimiento rápido es el mayor beneficio del horno Advantium.

Para cocinar rápido no se requiere precalentar. Coloque los alimentos en el horno y comience a cocinar inmediatamente. Se ahorra tiempo ya que no precalienta y debido a que éste cocina más rápido.

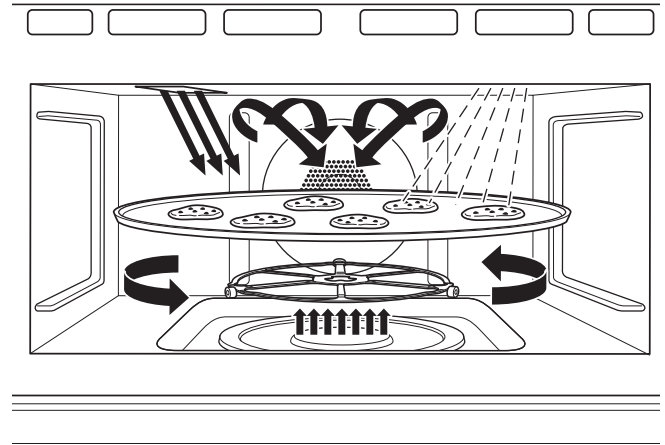

INICIO RÁPIDO DE ADVANTIUM

Configuración del Reloj

Presione el ícono  para acceder a las configuraciones. Esta función le permite configurar el reloj y especifica cómo se mostrará la hora del día. Las opciones son un reloj estándar de 12 horas con selecciones AM y PM o de estilo militar de 24 horas. Deslice las opciones hacia arriba y abajo para acceder a todas las configuraciones.

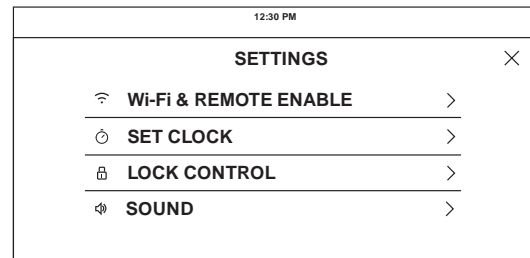

COCCIÓN EN EL MICROONDAS CON EL MODO EXPRESS

- Seleccione Express 30s (Express 30 segundos) para iniciar un modo de cocción de microondas. El horno se iniciará de inmediato. Se podrá agregar tiempo presionando +30s o +1m.
- El tiempo de cocción inicial podrá ser modificado por un tiempo de su preferencia de hasta 6 minutos. Esto puede ser modificado en SETTINGS (Configuraciones).

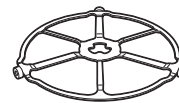

El plato giratorio deberá estar siempre en su ubicación al usar el horno.

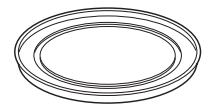

La bandeja de vidrio transparente deberá estar siempre en su ubicación al cocinar en el microondas.

FUNCIONES DEL HORNO

A través de este manual, las características y apariencia pueden variar de las de su modelo.

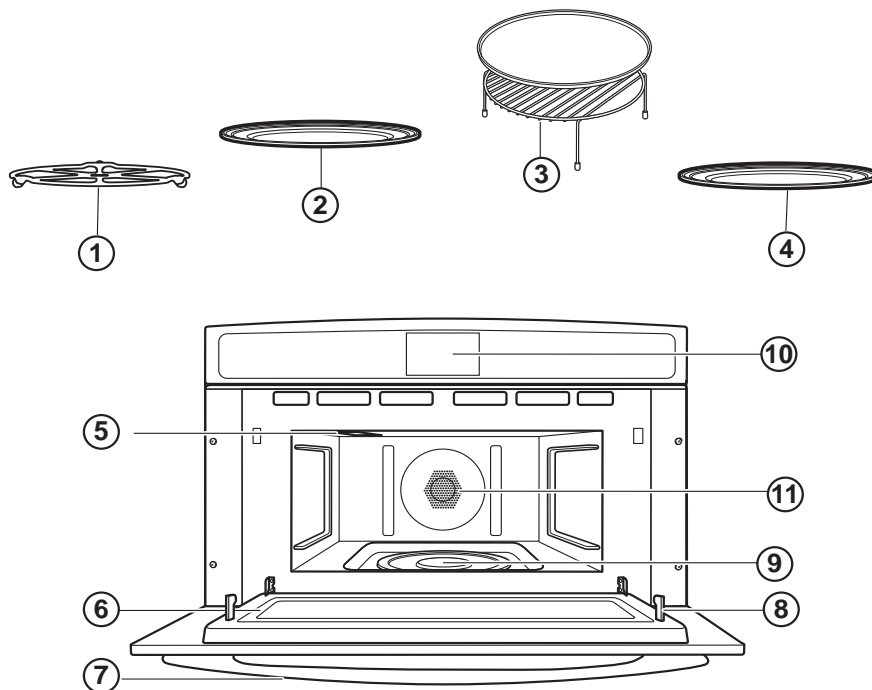

1. PLATO GIRATORIO

Para todos los tipos de cocimiento el plato giratorio siempre debe estar en su lugar, en el piso del horno. Asegúrese de que esté colocado seguro sobre el eje en el centro del horno con el lado que posee la marca mirando hacia arriba.

2. BANDEJA DE METAL O BANDEJA DE METAL PARA ASAR

Al cocinar rápido, asar y tostar coloque los alimentos directamente en la bandeja de metal o bandeja de metal para asar y coloque el plato giratorio.

3. PARRILLA DE ALAMBRE DEL HORNO

Al hornear con convección o en dos niveles coloque los alimentos directamente en la bandeja de metal o plato seguro para el horno sobre la parrilla de alambre del horno.

4. BANDEJA DE VIDRIO CLARO

Coloque el plato giratorio cuando utilice las funciones de microonda. Coloque los alimentos o el recipiente seguro para microondas directamente en la bandeja.

5. LÁMPARA HALÓGENA SUPERIOR / CALENTADOR DE CERÁMICA

Al cocinar rápido, asar y tostar, lámpara halógena y calentador cerámico de 1200W cocinan los alimentos.

6. VENTANA

Permite ver el cocimiento, al mismo tiempo en que mantiene confinadas las microondas adentro del horno.

7. MANILLETA DE LA PUERTA

Hale para abrir la puerta.

8. ALDABAS DE LA PUERTA

Para que el horno funcione la puerta debe estar cerrada con la aldaba.

9. CALENTADOR DE CERÁMICA INFERIOR

Un calentador de cerámica de 500W cocina los alimentos por la parte de abajo, al cocinar rápido, asar o tostar.

10. PANEL DE CONTROL

Las teclas utilizadas para operar el horno están ubicadas en el panel de control.

11. SISTEMA DE CONVECCIÓN TRASERA

Un elemento de cocción cocina la comida con un ventilador de convección que hace circular el aire caliente a través de la cavidad en Speedcook (Cocción Rápida), asar, hornear por convección, dorar y calentar.

CONTROLES

Con su horno advantium usted podrá cocinar con luces halógenas de alta intensidad, calentadores de cerámica, elemento de calentamiento de convección y/o con energía de microonda convencional.

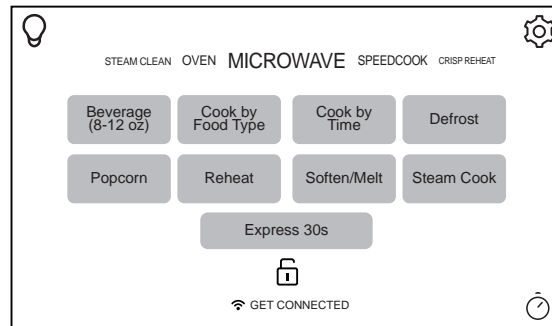

EXPRESS

Seleccione esta función para iniciar un modo de cocción de microondas. El horno se iniciará de inmediato. Se podrá agregar tiempo presionando +30s o +1m. El tiempo de cocción inicial podrá ser modificado por un tiempo de su preferencia de hasta 6 minutos. Esto podrá ser modificado en Settings (Configuraciones).

MICROONDAS

Realice la selección para acceder a los modos de cocción sólo de microondas. Estas funciones incluyen Beverage (Bebida), Cook by Food Type (Cocción por Tipo de Comida), Cook by Time (Cocción por Tiempo), Defrost (Descongelar), Popcorn (Palomitas de Maíz), Reheat (Recalentar), Slow Cook (Cocción Lenta), Soften/Melt (Ablandar/ Derretir), y Steam Cook (Cocción al Vapor).

HORNO

Seleccione esta función para acceder a Broil (Asar), Convection Bake (Hornear por Convección), Proof (Leudar), Toast (Dorar), y Warm (Calentar).

COCCIÓN RÁPIDA

Speedcooking (Cocción Rápida) consta de una serie de ciclos de cocción que fueron diseñados para comidas específicas. La pantalla lo guiará a través de la configuración del horno y de la comida de forma apropiada para el ciclo seleccionado. También está disponible una opción para configurar los tiempos de cocción personalizados y los niveles de potencia.

RECETAS (on some models)

Esta opción le permite acceder a recetas configuradas previamente para ciertas comidas. Las recetas nuevas podrán ser ingresadas y seguidas a través de la Aplicación SmartHQ, una vez que su teléfono esté conectado. Para acceder a instrucciones sobre cómo conectar su teléfono, consulte la sección Wi-Fi Connect.

LIMPIEZA AL VAPOR

Esta función creará calor y vapor para aflojar la suciedad en el horno. Una vez finalizado el ciclo, limpie la cavidad del horno con una toalla de papel o de tela.



LUZ DEL HORNO

Para encender o apagar las luces de la cavidad del horno presione .



CONFIGURACIONES

Presione  para acceder a Settings (Configuraciones). Para más información, consulte la sección de Configuraciones.

FAVORITOS (on some models)

Esta opción le permite al usuario guardar sus ciclos favoritos para un fácil acceso en el futuro. Luego de seleccionar un modo de cocción y de configurar la temperatura y un temporizador, presione  para guardar dicha configuración como favorita para uso futuro. Luego de guardar un ciclo, presione  en el menú principal para acceder rápidamente al modo guardado. El último ciclo de cocción está disponible en la sección de favoritos.

TEMPORIZADOR DE LA COCINA

Esta función actúa como un temporizador con cuenta regresiva. Presione , seleccione la cantidad de tiempo que desee que el temporizador funcione, y presione **SET**. El horno continuará funcionando cuando la cuenta regresiva del temporizador se haya completado. Para apagar el temporizador, seleccione  y presione **CANCEL TIMER** (temporizador de cancelación).

TIEMPO DE COCCIÓN

Esta función realiza una cuenta regresiva del tiempo de cocción y apaga el horno cuando el tiempo de cocción es completado. Presione  durante un ciclo, seleccione la cantidad de tiempo de cocción, y presione **START** (Iniciar).

TIEMPO DE RETRASO

Esta función retrasa el tiempo de inicio de un ciclo del horno. Use esta función para configurar el momento en que desea que el horno se inicie. Seleccione un ciclo, y luego presione . Seleccione la hora del día en que desea que el horno se encienda y presione **START** (Iniciar). Si lo desea, también puede ser programado un tiempo de cocción.

COCCIÓN RÁPIDA

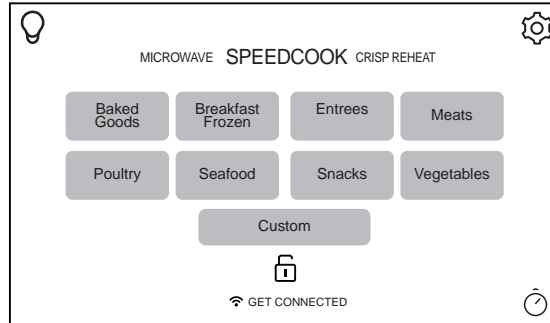

NIVEL DE POTENCIA DE LA COCCIÓN RÁPIDA

El Advantium utiliza energía de las lámparas halógenas de alta intensidad, del calentador de cerámica, del sistema de convección y de microondas para cocinar simultáneamente los alimentos por arriba, abajo y en el interior, y sellar la humedad y el sabor.

Cuando utilice el menú predeterminado de alimentos, los niveles de potencia ya están seleccionados para usted. Sin embargo, estos se pueden ajustar al utilizar el menú predeterminado de alimentos y COCCIÓN COMÚN CON SPEEDCOOK.

Cada nivel de potencia le ofrece energía de la lámpara halógena o del calentador de cerámica y de microonda durante cierto porcentaje de tiempo o le ofrece calentamiento para el sistema de convección.

Por ejemplo:

U-07 Lámpara halógena superior y calentador de cerámica encendida el 70% del tiempo.

L-07 Calentador de cerámica inferior encendido el 70% del tiempo.

M-05 Microonda encendida el 50% del tiempo.

NOTA: Tenga cuidado al ajustar los niveles de potencia de manera que no cocine los alimentos demasiado o muy poco.

Siga estas guías generales cuando seleccione los mejores ajustes de U=, L=, y M= para sus Recetas Favorita.

U = Seleccione un ajuste más alto para alimentos delgados que requieren un Monogram dorado en la parte de arriba (por ejemplo: filetes de pescado, tostadas, pechugas de pollo deshuesadas). Seleccione un ajuste más bajo para alimentos gruesos o con mucho contenido de azúcar o grasa (por ejemplo: muffins, rostizados, cacerolas) o que requieran un tiempo de cocimiento más largo.

L = Seleccione un ajuste más alto para alimentos gruesos o densos que no requieren un cocimiento rápido en el centro (por ejemplo: steaks, cacerolas). Seleccione un ajuste más bajo para alimentos delgados (por ejemplo: galletas).

M = Seleccione una configuración más alta para acortar el tiempo de cocción de alimentos densos o pesados (ejemplo: guisos, pollo entero). Seleccione una configuración más baja para alimentos delicados (ejemplo: panes) o alimentos que requieren tiempos de cocción más largos para obtener resultados tiernos (ejemplo: guiso, asado).

USO DE LAS FUNCIONES DE COCCIÓN RÁPIDA

- El horno se detendrá si abre la puerta durante el cocimiento y aparecerá PAUSE en la pantalla. Para reanudar el cocimiento cierre la puerta y presione START/PAUSE.
- Seleccione EDIT para cambiar el tiempo o los niveles de potencia en cualquier momento durante el cocimiento.
- Se produce humo al cocinar rápido carnes en el horno.
- Para cocinar un tiempo adicional después de que terminó el ciclo de cocimiento, utilice la función para Reanudar, como se le indica en la pantalla.



El plato giratorio debe estar colocado en su lugar siempre que utiliza el horno.



Para cocinar rápido coloque los alimentos directamente en la bandeja de metal para asar.

COCCIÓN RÁPIDA

CONSEJOS DE COCCIÓN

Para asegurar un dorado uniforme y constante cuando cocine los alimentos directamente en la bandeja de metal, coloque los alimentos como se indica a continuación.

Los alimentos pueden tocarse pero no deben estar montados unos sobre otros.



Patrón circular
(Ejemplo: biscochos, galletas)



Patrón de lado a lado
(Ejemplo: carnes y aves)



Patrón radial
(Ejemplo: rollitos de media luna [crescent])



Capa sencilla
(Ejemplo: aperitivos)

La carne, pollo, pescado o mariscos frescos que están congelados deben descongelarse antes de cocinarlos. (Puede utilizar la función de descongelación del microondas). Siga las instrucciones del paquete para otros alimentos congelados empacados.

UTENSILIOS PARA LA COCCIÓN RÁPIDA

- Siga las sugerencias para utensilios de cocina en la pantalla del horno o en el Libro de Cocción o la Guía de Cocción.
- Los recipientes se calentarán. Necesitará guantes para manipular los recipientes.
- Cuando cocine coloque los alimentos directamente en la bandeja de metal o en la bandeja de metal para asar, a menos de que el horno le indique lo contrario.
- Utilice la bandeja de metal de la misma manera en que utilizaría una pan para hornear baja o una bandeja para hornear.
- Además de los utensilios suministrados, usted puede utilizar platos de cacerolas que no sean de metal, platos para tartas y otros recipientes seguros para el calor. Colóquelos directamente en la bandeja de metal.
- Asegúrese de seleccionar un tamaño que se ajuste fácilmente.



- Coloque la bandeja de metal o la bandeja de metal para asar en el plato giratorio. Coloque el recipiente de vidrio o cerámica en la bandeja.
- Cuando cocine rápido no utilice recipientes ni cubiertas hechas de papel, plástico o aluminio.

RECALENTAMIENTO CROCANTE

- Esta función fue diseñada para recalentar restos de comidas que tienden a dejar de ser crocantes cuando se recalientan en el microondas.
- Dé vuelta la comida si el horno da la señal TURN FOOD OVER (Dé Vuelta la Comida) (con ciertas comidas).
- Cuando el horno dé la señal CHECK FOR DONENESS (Controle que la Comida Está Preparada), controle si ya está preparada a su gusto (para ciertas comidas).

COCCIÓN RÁPIDA

COCCIÓN EN VELOCIDAD PERSONALIZADA

El Advantium le da la flexibilidad para cocinar sus platos preferidos.

Si desea cocinar una comida que no se encuentra entre las preseleccionadas, use la función Custom Speedcook (Cocción Rápida Personalizada).

Para acceder a sugerencias sobre el nivel de potencia y el tiempo de cocción, use su guía de cocción y las selecciones del menú de preconfiguraciones de Speedcook (Cocción Rápida).

PRECONFIGURE EL MENÚ DE COCCIÓN RÁPIDA

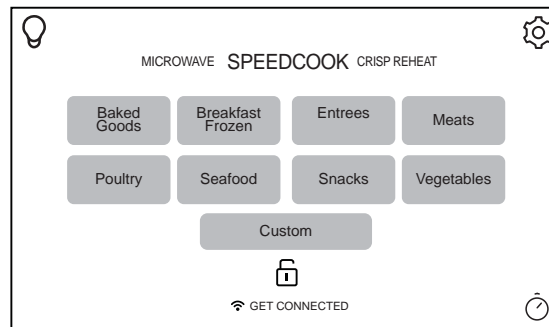

- El Advantium ya se encuentra preconfigurado para cocinar más de 175 platos populares. El menú preconfigurado ha sido dividido en las categorías, a fin de simplificar la navegación por las comidas deseadas.
- Dé vuelta la comida si el horno da la señal TURN FOOD OVER (Dé Vuelta la Comida) (con ciertas comidas).
- Cuando el horno dé la señal CHECK FOR DONENESS (Controle que la Comida Está Preparada), controle si ya está preparada a su gusto (para ciertas comidas).

LO QUE ES NORMAL

Tiempos de cocimiento

- Al cocinar rápido con el menú predeterminado de alimentos, podrá ver en la pantalla **OPTIMIZING COOK TIME** (optimizando el tiempo de cocimiento) varios segundos después de presionar **START/PAUSE**. El horno detecta automáticamente el nivel del voltaje eléctrico de su casa y ajusta el tiempo de cocimiento hacia arriba o hacia abajo para un cocimiento adecuado.

Ventiladores de Enfriamiento

- Los ventiladores se encenderán durante el cocimiento. Al final, éstos continuarán durante un tiempo corto para enfriar los componentes internos. Los ventiladores se apagarán automáticamente cuando las piezas internas del horno estén frías. La pantalla mostrará.
- Mientras el horno esté encendido el respirador emitirá un aire caliente.

Luces

- Cuando el horno está encendido, la luz estará visible alrededor de la puerta o de la caja exterior.
- Las luces halógenas se opacarán y se encenderán y apagarán durante el ciclo de cocimiento rápido, algunas veces a niveles de potencia completa. Esto es normal. El horno detecta el nivel de calor y se ajusta automáticamente.

Calor del Horno

- Los ciclos de cocimiento rápido no requieren un tiempo de precalentamiento. El horno comienza a cocinar inmediatamente.
- La puerta y el interior del horno estarán muy calientes. Tenga cuidado al abrir la puerta y retirar los alimentos. Tenga cuidado del vapor que se puede salir alrededor de la puerta.
- Cuando cocine rápido no utilice recipientes ni cubiertas hechas de papel, plástico o aluminio.
- Cuando cocine por un período largo de tiempo, el horno puede reducir automáticamente los niveles de potencia para mantener el nivel apropiado de calor en el horno.

Sonidos

- Es normal escuchar durante el cocimiento chasquidos y el soplador del ventilador. El control electrónico enciende y apaga los componentes.

Interferencia

- Se puede observar interferencia de TV/radio cuando utiliza el microondas, similar a la interferencia causada por otros aparatos pequeños. Esto no indica un problema con el microondas. Mueva el radio o la TV lo más lejos posible del microondas o revise la posición de la antena de la TV/radio.

HORNEAR CON CONVECCIÓN

Hornear con convección le permite cocinar los alimentos de la misma manera que un horno convencional, utiliza un elemento para calentar el aire adentro del horno. Se puede programar cualquier temperatura entre 250°F a 450°F.

El ventilador circula suavemente el aire caliente a través del horno, sobre y alrededor de los alimentos. Debido a que el aire caliente se mantiene en constante movimiento, algunos alimentos se cocinan un poco más rápido, a diferencia de los hornos de cocimiento regular.

Antes de comenzar, asegúrese que la parrilla de metal esté en su lugar. Se pueden utilizar ambas parrillas en los dos niveles de cocimiento.



El plato giratorio siempre deberá estar en su ubicación al usar el horno.



Coloque la comida directamente sobre la bandeja metálica para hornear, calentar o dorar por convección.



Para hornear en dos niveles, coloque la comida en un plato metálico para hornear o directamente sobre la bandeja de metal no adherente. Coloque la bandeja de aluminio para hornear o su plato para hornear con comida sobre el estante de rejilla. Coloque el estante con comida sobre la bandeja metálica.

CONSEJOS DE COCIMIENTO PARA HORNEAR CON CONVECCIÓN

- El tiempo máximo de cocción es de 3 horas.
- Al cocinar productos que entran directamente sobre una bandeja metálica, no coloque la bandeja en el horno mientras éste se está precalentando. Coloque la comida directamente sobre la bandeja, y coloque la bandeja metálica con comida en el plato giratorio una vez que el horno se haya precalentado.
- Al cocinar productos sobre un plato que será apoyado en la bandeja metálica, coloque esta última en el horno durante el precalentamiento para un rendimiento óptimo de la cocción.

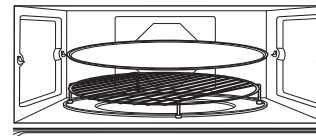

ASAR Y TOSTAR

Asar y tostar utilizan las lámparas superiores, el calentador inferior y el sistema de convección, para asar o tostar los alimentos similar al horno convencional.

Antes de comenzar asegúrese que el plato giratorio esté en su lugar. Al tostar utilice la bandeja de metal y al asar utilice la bandeja de metal o la bandeja de metal para asar. Para hornear en dos niveles, coloque la comida en un plato metálico para hornear o directamente sobre la bandeja de metal no adherente.

Coloque la bandeja de aluminio para hornear o su plato para hornear con comida sobre el estante de rejilla. Coloque el estante con comida sobre la bandeja metálica.



Cuando utilice el horno el plato giratorio debe estar siempre en su lugar.



Coloque la comida directamente sobre la bandeja metálica para hornear, calentar o dorar por asar y tostar.

CONSEJOS DE COCIMIENTO PARA ASAR

- Los tiempos de asar pueden ser más cortos en el horno Advantium ya que utiliza lámparas halógenas. Asegúrese de monitorear de cerca los alimentos para obtener los resultados deseados.
- Para mejores resultados al asar, coloque los alimentos directamente en la bandeja de metal para asar.
- Se produce humo al asar carne en el horno.
- Si precalienta el horno para asar carne, precaliente con la



bandeja de metal para asar en el horno y para una mejor brasa en la carne colóquela sobre la bandeja caliente.

- La mayoría de las comidas se deberían dar vuelta en la mitad del tiempo al asar las mismas. Las comidas densas con mucha carne o trozos de pollo con huesos se deberían dar vuelta a los $\frac{3}{4}$ de tiempo durante el tiempo de asado.
- Retire las piezas más finas, para evitar que se cocinen demasiado y que se sequen.

CONSEJOS DE COCIMIENTO PARA TOSTAR

- Utilice la bandeja de metal para mejores resultados al tostar.
- La mayoría de las comidas se deberían dar vuelta a los $\frac{2}{3}$ del tiempo de cocción al asar cuando no se esté precalentando.
- Al usar la opción de precalentamiento, dé vuelta la comida a la mitad del tiempo de cocción.
- Para que el exterior quede crocante y que se mantenga la humedad interior de las comidas, precaliente el horno.
- To crisp exterior and crisp the inside too, do not preheat the oven.
- Tueste las piezas más gruesas por más tiempo, las piezas delgadas menos tiempo.

CALENTAR Y FERMENTAR

CALENTAR

La función WARM mantendrá calientelas comidas cocinadas a temperaturas de servicio. Siempre comience con la comida caliente. Utilice recipientes y utensilios que puedan soportar temperaturas hasta 230°F.

- Seleccione la temperatura del horno. Consulte el cuadro y los consejos.
BAJO 140–160°F
MEDIO 160–195°F
ALTO 195–230°F

Para que los Ítems Duros Queden Crocantes:

- Coloque la comida o los platos directamente sobre la bandeja metálica negra.
- Precaliente en la configuración LOW (Bajo) y seleccione CRISP (Crocante).
- Controle si está crocante luego de 45 minutos. Agregue tiempo según sea necesario.



Cuando utilice el horno el plato giratorio debe estar siempre en su lugar.



Coloque la comida directamente en la bandeja metálica para calentar.

Consejos para alimentos crujientes:

- No cubra los alimentos.
- No utilice recipientes plásticos ni envoltorios plásticos.
- No es necesario precalentar a menos que desee hacer crujiente alimentos viejos. (Vea Hacer crujiente los alimentos viejos)

Consejos para alimentos húmedos:

- Cubra los alimentos con una tapa o con papel de aluminio.
- No utilice recipientes plásticos ni envoltorios plásticos.
- No es necesario precalentar.

Cuadro de Selección de Temperatura y Humedad

Tipo de Comida	Configuración del Control	Ajuste de Humedad
Pan, panes crujientes	MEDIA	Crujiente
Pan, panes blandos	MEDIA	Húmedo
Cacerolas	MEDIA	Húmedo
Comidas fritas	ALTA	Crujiente
Carnes* y pescado	MEDIA	Crujiente
Panqueques, waffles	ALTA	Crujiente
Pizza	ALTA	Crujiente
Papas, horneadas	ALTA	Crujiente
Papas, pisadas	MEDIA	Húmedo
Ave	ALTA	Húmedo
Tortilla de Papas	BAJA	Crujiente
Verduras	MEDIA	Húmedo

*USDA/FSIS recomienda una temperatura interior de 145° F (62° C) como mínimo para un bife. Use un termómetro portátil para carne a fin de controlar las temperaturas interiores.

FERMENTAR

La función para fermentar suministra automáticamente la temperatura apropiada para el proceso de fermentación, por lo tanto, no necesita ajustar la temperatura.

NOTAS:

- No utilice el modo de fermentación para calentar alimentos o para mantener caliente la comida. La temperatura de fermentación no es lo suficientemente caliente para mantener la comida a temperaturas seguras. Utilice la función WARM para mantener la comida caliente.
- La función de fermentación no operará si el horno está demasiado caliente. Permita que el horno se enfríe antes de fermentar.



Cuando utilice el horno el plato giratorio debe estar siempre en su lugar.



Para fermentar coloque la masa en un tazón/pana para pan y colóquela en la bandeja de metal.

COCCIÓN POR MICROONDAS

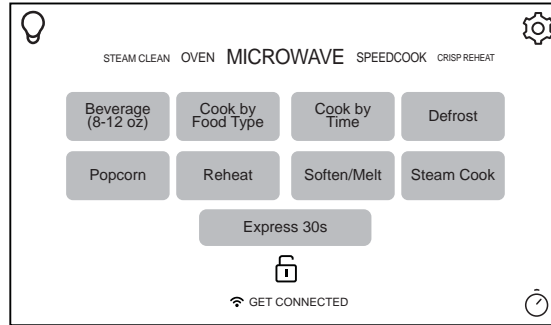

Asegúrese de que el plato giratorio esté en su lugar con el lado que posee la marca "TOP" (Parte Superior) hacia arriba.

Utilice la bandeja de vidrio claro. Coloque los alimentos o el recipiente para microondas directamente en la bandeja de vidrio claro, para cocinar los alimentos.



Quando utilice el horno el plato giratorio debe estar siempre en su lugar.



Quando cocine en el microondas la bandeja de vidrio claro siempre debe estar en su lugar.

RECIPIENTES DE COCIMIENTO

- Asegúrese que todos los recipientes sean adecuados para cocinar en microondas.
- Coloque la comida o el envase para cocción con el microondas directamente en la bandeja de vidrio transparente para cocinar su comida.

SELECCIONES PREDETERMINADAS PARA EL MICROONDAS

Selecciones de Cocción Automática con

- | | | | |
|--|--|---|--|
| <ul style="list-style-type: none"> ■ Bebida <ul style="list-style-type: none"> – Agua (8 a 12 onzas) – Café (8 a 12 onzas) – Té (8 a 12 onzas) – Leche (8 a 12 onzas) – Cacao Caliente (8 a 12 onzas) | <ul style="list-style-type: none"> ■ Cocción por Tipo de Comida ■ Cocción por Tiempo ■ Descongelar <ul style="list-style-type: none"> – 1.0 libra Rápido – Por Tiempo – Por Peso – Por Tipo de Comida ■ Palomitas de Maíz | <ul style="list-style-type: none"> ■ Recalentar <ul style="list-style-type: none"> – Cazuela – Pollo – Pasta – Pizza – Plato de Comida – Arroz – Sopa – Bifes/ Chuletas – Verduras | <ul style="list-style-type: none"> ■ Ablandar/ Derretir <ul style="list-style-type: none"> – Manteca – Caramelo – Queso – Trozos de Chocolate – Queso Crema – Congelación (16 onzas) – Helado – Malvavisco ■ Cocción al Vapor |
|--|--|---|--|

COCCIÓN POR MICROONDAS

EXPRESS

- Seleccione Express 30s (Express 30 segundos) para iniciar un modo de cocción de microondas. El horno se iniciará de inmediato. Se podrá agregar tiempo presionando +30s o +1m.
- El tiempo de cocción inicial podrá ser modificado por un tiempo de su preferencia de hasta 6 minutos. Esto puede ser modificado en SETTINGS (Configuraciones).

NIVEL(ES) DE POTENCIA DEL MICROONDAS

Usted puede modificar el nivel de potencia antes o durante un programa de cocción.

Estos son algunos ejemplos de usos de diferentes niveles de potencia:

Alto 10: Pescado, tocino, verduras, líquidos en hervor.

Medio-Alto 7: Cocción suave de carne y ave; cazuelas para

hornear y recalentar.

Medio 5: Cocción lenta y ablandamiento para guisados y cortes de carne menos tiernos.

Bajo 2 o 3: Descongelar; hervir a fuego lento; platos delicados.

Caliente 1: Mantener la comida caliente; ablandar la manteca.

CONSEJOS DE COCCIÓN

- Al cocinar tocino, cubra las tiras en un plato. Cubra cada capa con una toalla de papel.
- Al cocinar verduras, utilice una cazuela o recipiente de uso seguro en el microondas. Cubra con una tapa o envoltorio de plástico ventilado de uso seguro en el microondas.
- Para las verduras congeladas, siga las instrucciones del paquete para agregar agua.
- Para las verduras frescas, agregue 2 cucharadas de agua por porción.

COCCIÓN POR MICROONDAS

DESCONGELAR POR TIPO DE COMIDA

La descongelación por tipo de comida configura automáticamente los tiempos de descongelación y niveles de potencia en base a la selección del árbol de menús para producir resultados parejos de descongelación con diferentes tipos de comidas, aves y pescados que pesen hasta 6 libras.

DEFROST BY TIME (Descongelar por tiempo) le permite al usuario configurar el tiempo de descongelación. El nivel de potencia por omisión es 3.

DEFROST BY WEIGHT (Descongelación por Peso) configura automáticamente los tiempos de descongelación y los niveles de potencia en base al peso ingresado y hasta 6 libras.

- Dé vuelta la comida cuando el horno dé la señal **TURN FOOD OVER** (Dé Vuelta la Comida).
- Retire la carne descongelada o cubra las partes calientes con trozos pequeños de papel de aluminio para una descongelación pareja.
- Luego de descongelar, la mayoría de las carnes necesitan reposar durante 5 minutos para completar la descongelación. Al asar trozos grandes, estos se deberán dejar reposar por unos 30 minutos.

Guía de Conversión

Si el peso de la comida se expresa en libras y onzas, las onzas se deberán convertir a décimas (.1) de una libra

Weight of Food in Ounces	Enter Food Weight (tenths of a pound)
1-2	.1
3	.2
4-5	.3
6-7	.4
8	.5
9-10	.6
11	.7
12-13	.8
14-15	.9

CONSEJOS PARA LA DESCONGELACIÓN

Use **DEFROST BY FOOD TYPE** (Descongelar por Tipo de Comida) para carnes, aves y pescado. Use **DEFROST BY TIME** (Descongelación por Tiempo) para la mayoría de las demás comidas congeladas.

- Las comidas congeladas en papel o plástico se podrán descongelar en el paquete al usar **DEFROST BY TIME** (Descongelar por Tiempo). Las comidas se deberán retirar el paquete al usar **DEFROST BY FOOD TYPE** (Descongelar por Tipo de Comida). Los paquetes cerrados se deberán cortar, perforar o ventilar luego de que la comida se haya descongelado parcialmente. Los envases de plástico se deberán destapar de forma parcial.
- Las comidas de tamaño familiar preempaquetadas y congeladas se podrán descongelar y cocinar en el horno microondas. Si la comida se encuentra en un envase de papel de aluminio, traslade la misma a un plato para uso seguro en el horno microondas.
- Las comidas que se echan a perder con facilidad no se deberán dejar reposar por más de una hora luego de la descongelación. La temperatura ambiente estimula el desarrollo de bacterias nocivas.
- Para una descongelación más pareja de comidas más grandes, tales como comidas asadas, use **DEFROST BY TIME** (Descongelar por Tiempo). Asegúrese de que las carnes grandes estén totalmente descongeladas antes de realizar la cocción.
- Una vez descongelada, la comida deberá estar fría pero ablandada en todas las áreas. Si aún está un poco congelada, vuelva a colocarla en el horno microondas muy brevemente, o deje reposar la misma por unos pocos minutos.
- Al descongelar 3 o más libras de carne picada o en cubos, retire las partes descongeladas al escuchar las señales intermitentes.

COCCIÓN POR MICROONDAS

Cocción por sensor

Algunos modos del microondas cuentan con cocción con sensor. El horno detecta automáticamente cuándo están cocinados los alimentos y se apaga solo, eliminando la necesidad de programar tiempos de cocción y niveles de potencia. El horno ajusta el tiempo de cocción automáticamente a los diferentes tipos y cantidades de comida.

PROGRAMAS DE SENSOR PARA COCCIÓN POR MICROONDAS:

- Carne molida
- Palomitas de maíz – Palomitas de maíz para microondas preempacadas, de 3,0 onzas. a 3,5 onzas.
- Sopa
- Arroz
- Verduras (enlatadas, frescas, congeladas)
- Recalentamiento de pollo
- Recalentamiento de pasta
- Plato de recalentamiento de comida
- Recalentamiento de sopa
- Recalentamiento de verduras

No abra la compuerta del horno hasta que el tiempo se encuentre en conteo regresivo en la pantalla. Si la compuerta se encuentra abierta, ciérrala y apriete **START/PAUSE** (INICIAR/PAUSAR) inmediatamente. Si los alimentos aún no se encuentran lo suficientemente cocinados, utilice la función **COOK BY TIME** (COCCIÓN POR TIEMPO) en el selector de microondas para cocinar por más tiempo.

NOTA: No utilice las funciones de sensor dos veces en sucesión en la misma porción de comida ya que puede dar como resultado comida severamente sobrecocinada o quemada. Si el alimento no se cocina completamente después del primer conteo regresivo, utilice la función de **COOK BY TIME** (COCINAR POR TIEMPO) para permitir tiempo de cocción adicional.

- Si ha estado utilizando la función de cocción rápida y el horno se encuentra caliente, esto puede ser una indicación de que está demasiado caliente como para cocinar por sensor. Por supuesto, siempre puede proceder a cocinar con la función **COOK BY TIME** (COCCIÓN POR TIEMPO) o Cocción rápida.

NOTA: Si el horno se encuentra demasiado caliente, cambiará automáticamente a cocción por tiempo.

- Para disminuir o aumentar el tiempo de cocción, espere hasta que se muestre el conteo de tiempo regresivo en la pantalla. Luego gire el dial para añadir o restar tiempo.
- Si abre la compuerta mientras se encuentra utilizando la función **SENSOR COOKING** (Cocción por SENSOR), aparecerá el mensaje **SENSOR ERROR** (ERROR DE SENSOR). Cierre la compuerta y apriete el botón **START/PAUSE** (INICIAR/PAUSAR) para comenzar nuevamente.

Notas sobre el programa de Recalentamiento:

Los alimentos recalentados podrían tener amplias variaciones de temperatura. Algunas áreas se pueden encontrar extremadamente calientes.

Es mejor utilizar la función **COOK BY TIME** (COCCIÓN POR TIEMPO) y no Recalentar estos alimentos:

- Productos de pan
- Los alimentos que deben recalentarse cubiertos.
- Los alimentos que necesitan revolverse o voltearse.
- Los alimentos que necesitan tener un aspecto seco o superficie crujiente después del recalentamiento.

Cocción de microondas por sensor

Los recipientes y tapas o cubiertas apropiadas son esenciales para obtener los mejores resultados con la cocción por sensor.

- Utilice siempre recipientes adecuados para microondas y cúbralos con tapas o envoltura plástica ventilada. Nunca utilice recipientes de plástico con sellado ajustado ya que pueden prevenir que el vapor escape ocasionando que se sobrecocinen los alimentos.
- Asegúrese de que el exterior de los recipientes de cocina y el interior del horno se encuentren secos antes de colocar los alimentos en el horno. Las gotas de humedad que se convierten en vapor pueden dar lecturas incorrectas al sensor.
- Las bebidas se calientan mejor descubiertas.

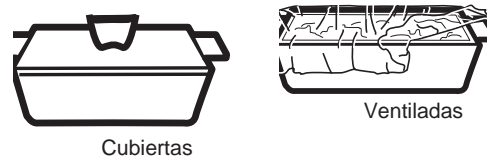

Seque los platos de modo que no den lecturas incorrectas al sensor.

COCCIÓN POR MICROONDAS

Función de Cocción al Vapor

VAPOR POR TIEMPO o CON SENSOR

Para obtener mejores resultados, use un bol para vapor o para fuego lento. Agregue 2 cucharas grandes de agua al cocinar verduras al vapor.

SELECCIÓN DEL MENÚ PARA COCINAR AL VAPOR CON SENSOR

Para obtener mejores resultados, use entre 1 y 4 tazas.

- Espárragos
- Repollitos de Bruselas
- Zanahorias
- Coliflor
- Papas
- Arroz
- Zapallo
- Zucchini

SELECCIÓN DEL MENÚ PARA COCINAR AL VAPOR POR TIEMPO

Espárragos	1 Taza	
	2 Tazas	
	4 Tazas	
Brócoli	1 Taza	
	2 Tazas	
	4 Tazas	
Repollitos de Bruselas	1 Taza	
	2 Tazas	
	4 Tazas	
Zanahorias	1 Taza	
	2 Tazas	
	4 Tazas	

SELECCIÓN DEL MENÚ PARA COCINAR AL VAPOR POR TIEMPO (continúa)

Coliflor	1 Taza	
	2 Tazas	
	4 Tazas	
Pechuga de Pollo	1 Trozo	6-8 Onzas
		8-10 Onzas
	2 Trozos	6-8 Onzas
		8-10 Onzas
Pescado	1 Trozo	Filete Fino - 1/2"
		Filete Mediano - 1"
		Filete Ancho - 1 1/2"
	2 Trozos	Filete Fino - 1/2"
		Filete Mediano - 1"
		Filete Ancho - 1 1/2"
Frijoles Verdes	1 Taza	
	2 Tazas	
	4 Tazas	
Papas	1 Taza	
	2 Tazas	
	4 Tazas	
Quínoa	1 Taza	
Arroz	1 Taza	
Vieiras	Vieiras de la Bahía	6-10 Onzas
		10-16 Onzas
	Vieiras de Mar	6-10 Onzas
		10-16 Onzas
Camarones	1/2 Libra	
	1 Libra	
Calabacín	1 Taza	
	2 Tazas	
	4 Tazas	
Zucchini	1 Taza	
	2 Tazas	
	4 Tazas	

Cosas que son Normales

Interferencia

- Se podrán observar interferencias de TV/ radio mientras usa el horno microondas. De forma similar a la interferencia causada por otros electrodomésticos pequeños, esto no indica que exista un problema con el horno microondas. Mueva la radio o TV tan lejos del horno microondas como sea posible, o controle la posición de la antena de TV/radio.

Calor del Horno

- Los utensilios de cocina se podrán calentar debido al calor transferido por la comida que se calentó. Será necesario usar guantes para horno al tomar el utensilio de cocina.
- Vapor que sale alrededor de la puerta.

CONFIGURACIONES

Existen numerosas configuraciones a las cuales se accede presionando  en la esquina superior derecha de la pantalla principal.

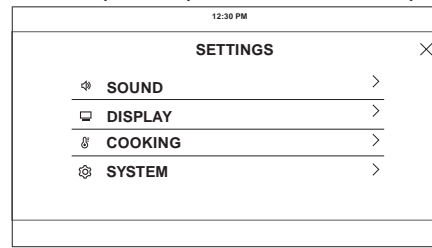
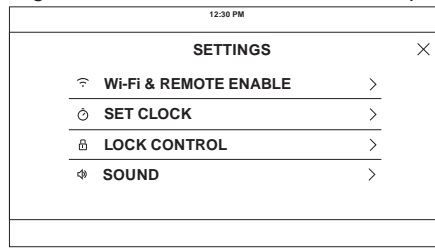

Deslice las opciones hacia arriba y abajo para acceder a todas las configuraciones

CONFIGURACIÓN DEL RELOJ

Esta función le permite configurar el reloj y especifica cómo la hora del día será exhibida. Las opciones son un reloj estándar de 12 horas con selecciones AM y PM o de estilo militar de 24 horas.

CONTROL DE BLOQUEO

Seleccione esta opción a fin de bloquear el LCD desde cualquier selección de pantalla no deseada. Para desbloquear la pantalla, presione – y presione Unlock (Desbloquear) en la siguiente pantalla.

SONIDO

Esta pantalla de configuración le permite cambiar el volumen, el tono de fin de ciclo, y encender o apagar el sonido táctil.

PANTALLA

Esta pantalla muestra las opciones de brillo, apagado del reloj y ahorro de energía. El reloj apagado eliminará el reloj de la pantalla cuando la pantalla esté inactiva, pero se mostrará después de presionar la pantalla.

COCCIÓN

- El horno está configurado en grados Fahrenheit; sin embargo, en esta configuración la unidad de cocción se podrá cambiar a Celsius.
- La función Auto Recipe Conversion (Conversión de Receta Automática) podrá ser activada a fin de reducir automáticamente la temperatura de cocción programada para Convection Bake (Hornear por Convección) o Convection Bake Multi (Hornear por Convección Múltiple). Observe que esto no reducirá la temperatura de cocción, ni el tiempo de horneado.

SISTEMA

Esta pantalla le permite borrar sus datos de usuario guardados y mostrar la versión actual de su software.

WI-FI Y ACCESO REMOTO

Este electrodoméstico permite su configuración para un funcionamiento remoto en cualquier momento. No guarde materiales inflamables ni ítems sensibles a la temperatura dentro o sobre este electrodoméstico. Al usar la función Wi-Fi Connect, usted podrá controlar funciones esenciales de su horno tales como las configuraciones de temperatura, temporizadores y modos de cocción, utilizando su teléfono inteligente o tableta.*

Seleccione el -, luego Wi-Fi & Remote Enable (Wi-Fi y Acceso Remoto) – y siga las instrucciones de la pantalla del horno y de la aplicación de su teléfono. Es necesario activar la función Wi-Fi antes de usar Remote Enable (Acceso Remoto) en su horno.

Conexión de su horno con Acceso Autorizado a la Conexión Wi-Fi:

1. Tenga preparado su teléfono inteligente o tableta con

la posibilidad de acceso a Internet y a la descarga de aplicaciones.

2. Usted deberá conocer la contraseña del enrutador Wi-Fi de su hogar. Tenga esta contraseña a mano mientras configura su horno Monogram Appliances.
3. En su teléfono inteligente o tableta, visite monogram.com/connect para conocer más sobre las funciones del electrodoméstico conectado y para descargar la aplicación para conectarse a su horno.
4. Siga las instrucciones en pantalla de la aplicación para conectarse a su horno Monogram Appliances. Una vez conectado, su horno deberá mostrar que se encuentra conectado a la red de Wi-Fi de su hogar.
5. Si se producen inconvenientes para conectarse de forma inalámbrica a su horno, por favor comuníquese al 800.220.6899 y solicite asistencia en relación a la conectividad inalámbrica de su horno.

Para conectar dispositivos inteligentes adicionales, repita los pasos 3 y 4.

Inicio Remoto de su Advantium

Remote Enable ON/OFF (Encendido/ Apagado del Acceso Remoto) es una selección bajo la selección del menú Wi-Fi & Remote Enable (Wi-Fi y Acceso Remoto)

Cuando Remote Enable (Acceso Remoto) esté en ON (Encendido), el ícono – estará activado en la pantalla del hogar y usted podrá iniciar un ciclo de cocción de Advantium desde una fuente remota tal como una aplicación de SmarthQ o Voice Commands de Amazon Alexa o Google Assistant. Al iniciar un ciclo de cocción Rápida o de cocción en el horno microondas, usted deberá haber abierto la puerta del microondas dentro de los últimos 5 minutos. La finalidad de la restricción de 5 minutos es asegurar que la comida se encuentre en el microondas antes de iniciar el ciclo de cocción. No hay una limitación de 5 minutos con los ciclos Oven/Convection (Horno/ Convección).

Cuando la función Remote Enabled (Acceso Remoto) esté en OFF (Apagada), usted aún podrá visualizar el estado de la cocción desde su aplicación, podrá apagar los modos de cocción, o podrá usar el temporizador y las funciones de configuración desde su dispositivo inteligente. Con el acceso remoto apagado, usted no podrá iniciar un ciclo de cocción en un dispositivo inteligente.

Para desactivar todas las funciones de Wi-Fi y retirar el Advantium de la red de Wi-Fi, seleccione la opción Disconnect AND Forget Wi-Fi (Desconectar Y Olvidar Wi-Fi) bajo el menú Wi-Fi & Remote Enabled (Wi-Fi y Acceso Remoto).

* Se requiere el uso de dispositivos y de una red Wi-Fi hogareña que sean compatibles con Apple o Android.

OTRAS FUNCIONES

VENTILADORES PARA ENFRIAR

Dos ventiladores para enfriar se encienden de forma automática, de acuerdo con lo requerido para evitar el sobrecalentamiento del control y los componentes internos del horno.

Los ventiladores se apagarán de forma automática una vez que las partes internas estén apagadas. Uno o ambos podrán permanecer encendidos durante 30 minutos o más, una vez apagado el control del horno.

CAJÓN DE ALMACENAMIENTO DE ACCESORIOS (EN ALGUNOS MODELOS)

El cajón de almacenamiento de accesorios está diseñado para sostener las bandejas de cocción y el estante rejilla para horno provisto con el horno. El cajón de almacenamiento de accesorios no deberá ser usado para guardar ropa, madera, papel u otros productos combustibles.

Los contenidos del cajón se podrán calentar con el tacto mientras el horno esté en uso y mientras el mismo se esté enfriando. Tenga cuidado al retirar objetos en estos momentos.

TIEMPO DE COCCIÓN COMPLETADO

Para recordarle que colocó comida en el horno, este último mostrará **COMPLETED** (Completado) y emitirá un pitido una vez

por minuto hasta que abra la puerta del horno o presione **DONE** (Finalizado).

CÁMARA EN EL HORNO (EN ALGUNOS MODELOS)

La Cámara en el Horno permite la visualización remota del centro de la cavidad del horno Advantium utilizando la aplicación SmartHQ. Descargue la versión más reciente de la aplicación SmartHQ y siga las instrucciones en la aplicación para conectar su Advantium. Para acceder a la página principal de la aplicación, seleccione su Advantium y luego presione sobre el

ícono de la cámara para iniciar la transmisión a su dispositivo inteligente. Las luces del horno se iluminarán mientras la cámara esté transmitiendo. Apague la transmisión de la cámara desde la aplicación para reiniciar el funcionamiento normal del horno con luz.

CUIDADO Y LIMPIEZA

LIMPIEZA AL VAPOR

- Esta función creará calor y vapor para aflojar la suciedad en el horno. Para crear suficiente cantidad de calor, vierta media taza de agua en un recipiente de uso seguro en el microondas.
- Recuerde usar la bandeja de vidrio. Una vez finalizado el ciclo, limpie la cavidad del horno con una toalla de papel o de tela.

DENTRO DEL HORNO Y DEL CAJÓN DE ALMACENAMIENTO DE ACCESORIOS (EN ALGUNOS MODELOS)

Antes de limpiar cualquier parte del horno asegúrese que el control del horno esté apagado y que esté frío o tibio al tacto.

Limpie el interior del horno frecuentemente para que pueda calentarse adecuadamente.

Algunas salpicaduras pueden ser removidas con papel toalla, otras requieren un paño tibio jabonoso. Remueva las salpicaduras de grasa con un paño jabonoso, luego enjuague con un paño húmedo.

Si observa un amarillamiento en el metal adentro del horno que no puede ser removido con un paño tibio jabonoso, utilice un limpiador para acero inoxidable que remueva la decoloración por calor y/o manchas. Puede limpiar el interior del horno como lo haría normalmente.

No utilice limpiadores abrasivos ni utensilios filosos en las paredes del horno o el cajón de almacenamiento de accesorios.

Nunca utilice limpiadores comerciales para hornos en ninguna parte de su horno o el cajón de almacenamiento de accesorios.

No limpie el interior del horno o el cajón de almacenamiento de accesorios con estropajos de metal. Se pueden quebrar pedazos del estropajo adentro del horno, causando un toque eléctrico, así como daño al acabado de la superficie interior del horno o el cajón de almacenamiento de accesorios.

IMPORTANTE: En aquellos modelos con Cámara en el Horno en la parte superior de la cavidad, la claridad de la imagen se podrá ver afectada si la tapa de vidrio de la cámara no está limpia. Siga las instrucciones que aparecen más arriba para limpiar de forma correcta el interior del horno.

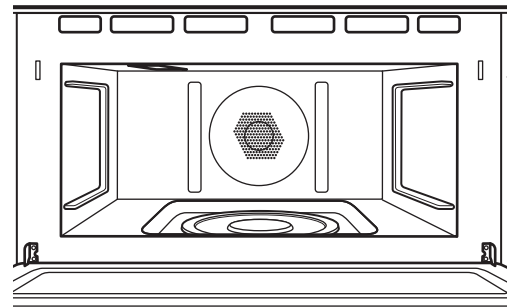

PLATO GIRATORIO REMOVIBLE

El área debajo del plato giratorio debe limpiarse frecuentemente para evitar olores y humo durante el ciclo de cocimiento.

El plato giratorio se puede quebrar si lo deja caer. Lávelo con cuidado en agua tibia y jabonosa. Séquelo bien y colóquelo en su lugar.

Para colocar el plato giratorio, coloque el centro sobre el eje en el centro del horno y gírelo hasta que esté colocado en su lugar. (Asegúrese de que el lado plano del plato giratorio con la marca "TOP" (Parte Superior) esté mirando hacia arriba y que su centro se apoye sobre el perno.)

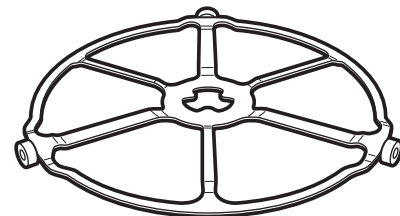

Plato giratorio
No utilice el horno sin el plato giratorio en su lugar.

CUIDADO Y LIMPIEZA

BANDEJAS DE COCIMIENTO Y PARRILLA DE ALAMBRE DEL HORNO

Para evitar que se quiebren, permita que las bandejas se enfríen completamente antes de limpiarlas. Lave con cuidado en agua caliente jabonosa o en la lavadora de platos.

No utilice abrasivos para limpiar la bandeja de vidrio ni la parrilla de alambre del horno, ya que se puede dañar el acabado.

Se debe utilizar un estropajo plástico para limpiar las bandejas de metal.



LÁMINA DE MICA

Para limpiar la lámina de mica: Permita que el horno se enfríe completamente. Limpie con un paño tibio jabonoso.

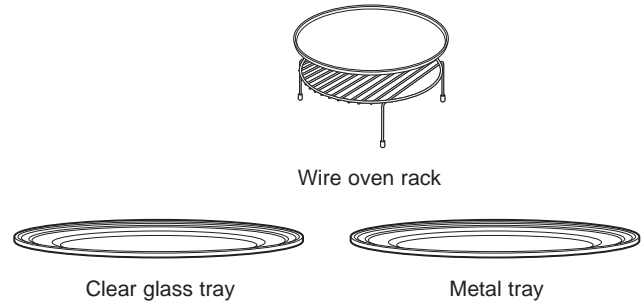
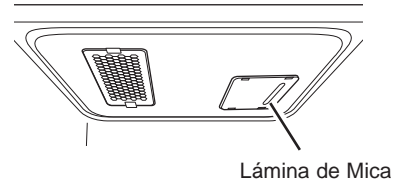

FUERA DEL HORNO Y DEL CAJÓN DE ALMACENAMIENTO DE ACCESORIOS (EN ALGUNOS MODELOS)

No recomendamos el uso de limpiadores con amoníaco o alcohol, ya que pueden dañar la apariencia del horno o el cajón de almacenamiento de accesorios. Si escoge utilizar un limpiador casero común, aplique primero el limpiador directamente en el paño de limpieza, luego limpie el área sucia.

Panel de Control, Puerta y Cajón de Vidrio

Limpie con una esponja limpia y húmeda. Seque totalmente.

No use espráis limpiadores, grandes cantidades de agua y jabón, objetos abrasivos o puntiagudos sobre el panel, ya que lo pueden dañar.

Sello de la Puerta

Es importante mantener limpia el área donde sella la puerta con el horno. Utilice detergentes suaves, no abrasivos aplicados con un paño o esponja. Enjuague bien.

Acero Inoxidable (en algunos modelos)

Para limpiar la superficie de acero inoxidable, use agua tibia con jabón o un limpiador o pulidor para acero inoxidable. Siempre limpie la superficie en la dirección del veteado. Siga las instrucciones del limpiador para limpiar la superficie de acero inoxidable.

Para consultar sobre la compra de limpiadores o pulidores para el artefacto de acero inoxidable, o para buscar la ubicación del vendedor minorista más cercano a su hogar, comuníquese al número gratuito: 800.626.2005 o visite **GEAppliances.com**.

CONSEJOS PARA LA SOLUCIÓN DE PROBLEMAS

DECLARACIÓN DE INTERFERENCIA POR RADIOFRECUENCIA DE LA FEDERAL COMMUNICATIONS COMMISSION (COMISIÓN FEDERAL DE COMUNICACIONES) (EE.UU. ÚNICAMENTE)

Este equipo genera y utiliza energía de frecuencia ISM y si no es instalado y usado de forma adecuada, estando en estricto cumplimiento con las instrucciones del fabricante, podrá generar interferencia en la recepción de radio y televisión. Fue evaluado de forma específica y se comprobó que cumple con los límites de Equipamientos ISM, de acuerdo con la parte 18 de las Normativas de la FCC, que fueron diseñadas para brindar una instalación residencial.

Sin embargo, no se garantiza que no se presenten interferencias en una instalación en particular. Si este equipamiento genera interferencias en la recepción de radio o televisión, lo que se puede comprobar encendiendo y apagando el equipo, se aconseja al usuario que intente corregir la interferencia a través de una de las siguientes medidas:

- Reoriente la antena receptora de la radio o el televisor.
- Reubique el Horno Microondas en relación al receptor.
- Aleje el horno microondas del receptor.
- Enchufe el horno microondas en un tomacorriente diferente, de modo que el horno microondas y el receptor estén en diferentes recepciones de códigos.

El fabricante no es responsable por ninguna interferencia de radio o TV generada por modificaciones no autorizadas sobre este horno microondas. Es responsabilidad del usuario corregir tales interferencias.

Declaración de Conformidad del Proveedor

Información de Cumplimiento 47 CFR § 2.1077

- El Identificador Único del Horno Microondas ZSB91**N** cuenta con un Módulo LAN Inalámbrico con Componente Modular junto con el Componente Modular de la FCC con ID COF-WMBNBM26A.
- El Identificador Único del Horno Microondas ZSB91**V** cuenta con un Módulo LAN Inalámbrico con Componente Modular junto con el Componente Modular de la FCC con ID ZKJ-CBA-L80.

Parte Responsable: GE Appliances
Appliance Park,
Louisville, KY 40225
monogram.com

Declaración de Cumplimiento de la FCC: Este dispositivo cumple con la parte 18 de las Normativas de la FCC.

Declaración de Cumplimiento de la FCC: Este dispositivo cumple con la Parte 15 de las Normativas de la FCC. Su funcionamiento está sujeto a las dos condiciones siguientes: (1) Este dispositivo no deberá causar interferencias nocivas y (2) este dispositivo deberá aceptar cualquier interferencia recibida, incluyendo interferencias que puedan generar un funcionamiento no deseado.

NOTA: Este equipo ha sido probado y cumple con los límites establecidos para un dispositivo digital de Clase B, de acuerdo con la parte 15 de las Normativas de la FCC. Estos límites han sido diseñados para ofrecer una protección razonable contra interferencias perjudiciales en la instalación residencial. Este equipo genera, usa y puede emitir energía de radiofrecuencia y, si no se instala y utiliza de acuerdo con las instrucciones, podrá ocasionar interferencias perjudiciales para las comunicaciones de radio. Sin embargo, no se garantiza que no se presenten interferencias en una instalación en particular. Si el equipo provoca interferencias perjudiciales para la recepción de radio o televisión, lo que puede comprobar encendiendo y apagando el equipo, se aconseja al usuario intentar corregir la interferencia a través de una de las siguientes medidas:

- Reoriente o reubique la antena receptora.
- Aumente la separación entre el equipo y el receptor.
- Conecte el equipo a un tomacorriente de un circuito diferente al que se encuentra conectado el receptor.
- Para solicitar ayuda, consulte al proveedor minorista o a un técnico experimentado de radio/ TV.

A fin de satisfacer los requisitos de exposición a RF de la FCC, se deberá mantener una distancia de separación de 20 cm o más entre la antena de este dispositivo y las personas durante el funcionamiento del mismo.

Para asegurar el cumplimiento, no se recomienda el funcionamiento en una cercanía mayor.

⚠ ADVERTENCIA

Las modificaciones sobre esta unidad no aprobadas expresamente por la parte responsable del cumplimiento adecuado podrán anular la autoridad del usuario a utilizar el equipo.

CONSEJOS PARA LA SOLUCIÓN DE PROBLEMAS

¡Ahorre tiempo y dinero! Primero revise los cuadros que aparecen en las siguientes páginas y es posible que no necesite solicitar reparaciones.

Problema	Causas posibles	Qué hacer/Explicación
LUCES		
Se opaca la luz durante un ciclo de cocimiento rápido y se enciende y apaga, aún en niveles de potencia completa.	Esto es normal. El nivel de potencia ha sido reducido automáticamente ya que el horno está caliente.	Esto es normal. El horno detecta el nivel de calor y se ajusta automáticamente.
Luz visible alrededor de la puerta y de la caja exterior al cocinar rápido.	Esto es normal.	Cuando el horno está encendido, hay una luz visible alrededor de la puerta y de la caja exterior.
VENTILADORES PARA ENFRIAR		
El ventilador continúa funcionando después de terminar de cocinar.	El horno se está enfriando.	El ventilador se apagará automáticamente cuando las piezas internas del horno se hayan enfriado.
El respirador del horno emite un aire caliente mientras el horno está encendido.	Esto es normal.	
El ventilador del respirador se enciende automáticamente cuando el horno no está en uso.	Esto es normal.	
COCIMIENTO		
El horno emite sonidos atípicos mientras se está cocinando	Los sonidos de clic son normales. El control está encendiendo y apagando los componentes.	Estos sonidos son normales.
	El sonido del ventilador es normal. La función de los ventiladores es mantener fríos los componentes y controles del horno.	Estos sonidos son normales.
Sale humo del horno cuando se abre la puerta.	La comida tiene alto contenido de grasa. Se utilizó espray en las panas.	El humo es normal al cocinar comidas con mucha grasa. Utilice aceite vegetal o de oliva en la carne, en lugar de cubrir toda la pana.
Al final del programa de cocimiento la comida no está completamente cocida ni dorada.	Los tiempos programados no concuerdan con el tamaño ni la cantidad de comida que va a cocinar.	Ajuste el tiempo de finalización o ajuste las lámparas superior e inferior para dorar y finalizar la cocción.
Aparece SENSOR ERROR (Error del Sensor) junto con una señal del horno	La cantidad o el tipo de comida colocado en el horno no coinciden con el programa que fue configurado.	Presione la tecla CANCEL/ OFF (Borrar/ Apagar). Configure el programa del horno para igualar la comida y el líquido que se cocinarán o calentarán.
	El sensor del horno no detectó el vapor debido a que el envoltorio plástico no estaba ventilado, una tapa del plato estaba demasiado ajustada o un líquido estaba cubierto.	Ventile los envoltorios plásticos, use una tapa floja o destape los líquidos al cocinar o calentar.
PANTALLA		
"F- y un número o letra" se exhiben en la pantalla de LCD.	Tiene un código de error de función.	Presione Dismiss (Descartar) en la pantalla de LCD. Permita que el horno se enfríe durante una hora. Vuelva a poner el horno en funcionamiento.
	Si el código de función se repite.	Desconecte totalmente la corriente del horno durante por lo menos 30 minutos y vuelva a conectar la misma. Si el código de error de función se repite, llame al servicio técnico.
El LCD no está funcionando correctamente	Es posible que haya un fusible quemado en su hogar o que se haya desconectado el disyuntor.	Reemplace el fusible o reinicie el disyuntor.
	Los controles del horno están configurados de forma incorrecta.	Consulte la sección de Modos de Cocción o Configuraciones para asegurar un uso correcto. Asegúrese de que la unidad se encuentre actualizada con el software más reciente.
	La pantalla de LCD está bloqueada.	Desbloquee la pantalla presionando el ícono Unlock (Desbloquear). Si esto no corrige el problema, haga circular corriente por el disyuntor y asegúrese de que la unidad se encuentre actualizada con el software más reciente.
	El LCD es defectuoso.	Haga circular corriente por el disyuntor y asegúrese de que la unidad se encuentre actualizada con el software más reciente. Si el problema persiste, comuníquese con el servicio técnico para evaluar el mismo.
OTROS PROBLEMAS		
La puerta y el interior del horno se sienten caliente.	Las lámparas de calentamiento producen un calor intenso en un espacio pequeño.	Esto es normal. Cuando la comida esté lista, utilice guantes para retirarla.
El horno no arranca	Se pudo haber quemado un fusible o disparado el interruptor automático de su casa.	Cambie el fusible o reajuste el interruptor automático.

Para obtener más preguntas frecuentes sobre productos y sugerencias para la resolución de problemas, escanee el código QR o visite:

GEAppliances.com/ge/service-and-support/faq-microwaves.htm



GARANTÍA LIMITADA

Monogram.com

Todo el servicio de garantía es provisto por nuestros Centros de Servicio de Fabricación, o un técnico de servicio autorizado. Para programar una visita del servicio técnico a través de Internet, visítenos en monogram.com/contact. Tenga listo el número de serie y número de modelo cuando programe el servicio.

Por el Período de	Monogram reemplazará
Dos Años Desde la fecha de la compra original	Monogram elegirá reemplazar o realizar el servicio técnico sobre la unidad defectuosa. Si es necesario el servicio técnico, GE Appliances brindará cualquier parte del horno microondas que falle debido a un defecto en los materiales o la fabricación. Durante esta garantía limitada de dos años , GE Appliances también proveerá, sin costo, todo el trabajo y los costos del servicio relacionado con el reemplazo de la parte que presente defectos en la unidad.
Cinco Años Desde la fecha de compra original	Monogram elegirá reemplazar la unidad o reemplazar el tubo magnetrón, si éste falla debido a un defecto en los materiales o la fabricación. Durante esta garantía limitada de cinco años, usted será responsable por el costo de cualquier trabajo o reparación en el hogar.

Qué no cubrirá Monogram:

- Viajes de reparación a su hogar para enseñarle cómo usar el producto.
- Instalación o entrega inapropiada, o mantenimiento impropio. Si tiene un problema con la instalación, comuníquese con su vendedor o instalador. Usted es responsable de brindar instalaciones adecuadas de conexión eléctrica, escape u otras instalaciones de conexión.
- Fallos del producto si hay abuso, mal uso (por ejemplo, chispas dentro de horno microondas del estante metálico/papel de aluminio), o uso para otros propósitos que los propuestos, o si se usa con fines comerciales.
- Reemplazo de fusibles de su hogar o reajuste de los diferenciales.
- Daño al producto causado por accidente, fuego, inundaciones o actos de Dios.
- Daños sobre el acabado, tales como óxido sobre la superficie, deslustres o manchas pequeñas no informadas dentro de las 48 horas luego de la entrega.
- Daño incidental o consecuencial a su propiedad causado por posibles defectos con el aparato.
- Causar daños después de la entrega.
- Producto no accesible para brindar el servicio requerido.
- Servicio técnico para reparar o reemplazar las lámparas, excepto las lámparas LED.

EXCLUSIÓN DE GARANTÍAS IMPLÍCITAS

Su única y exclusiva alternativa es la reparación del producto, como se indica en la Garantía Limitada. Las garantías implícitas, incluyendo garantías implícitas de comerciabilidad o conveniencia sobre un propósito particular, se limitan a un año o al periodo más corto permitido por la ley.

Esta garantía limitada se extiende al comprador original y a cualquier propietario posterior de los productos comprados para uso doméstico dentro de EE. UU. Si el producto está en un área donde no se encuentra disponible un Proveedor Autorizado del Servicio Técnico de Monogram, usted será responsable por el costo de un viaje o se podrá requerir que traiga el producto a una ubicación del Servicio Técnico de Monogram autorizado para recibir el servicio. En Alaska, la garantía limitada excluye el costo de envío o visitas de servicio a su domicilio. Algunos estados no permiten la exclusión o limitación de daños fortuitos o consecuentes. Esta garantía limitada le otorga derechos legales específicos, y usted también podría tener otros derechos que varían de estado a estado. Para conocer cuáles son sus derechos legales, consulte a la oficina de asuntos del consumidor local o estatal o al Fiscal de su estado.

Garante: GE Appliances, a Haier company

Louisville, KY 40225

Garantías Extendidas: Adquiera una garantía extendida de Monogram y conozca los descuentos especiales que están disponibles mientras su garantía aún está vigente. Puede acceder a la misma a través de Internet en cualquier momento en

monogram.com/extended-warranty

Los Servicios para los Monogram aún estarán disponibles cuando su garantía caduque.

Abroche su recibo aquí. Para acceder al servicio técnico de acuerdo con la garantía deberá contar con la prueba de la fecha original de compra.

49-700077 Rev. 2

06-24

Impreso en China

30

