

SPLIT-SYSTEM HEAT PUMP SLZ-KF09, KF12, KF15, KF18NA

OPERATION MANUAL

For safe and correct use, please read this operation manual thoroughly before operating the air-conditioner unit.

FOR USER

MANUEL D'UTILISATION

Pour une utilisation correcte sans risques, veuillez lire le manuel d'utilisation en entier avant de vous servir du climatiseur.

POUR L'UTILISATEUR

MANUAL DE INSTRUCCIONES

Lea este manual de instrucciones hasta el final antes de poner en marcha la unidad de aire acondicionado para garantizar un uso seguro y correcto.

PARA EL USUARIO

English

Français

Español

Contents

1. Safety Precautions	2	6. Emergency Operation for Wireless Remote-controller	15
2. Parts Names	3	7. Trouble Shooting	15
3. Operation	6	8. Installation, relocation and inspection.....	16
4. Timer.....	13	9. Specifications	17
5. Care and Cleaning.....	14		

Note:
The phrase “Wired remote controller” in this operation manual refers only to the PAR-33MAA. If you need any information for the other remote controller, please refer to the instruction book included in this box.

1. Safety Precautions

- ▶ Before installing the unit, make sure you read all the “Safety Precautions”.
- ▶ The “Safety Precautions” provide very important points regarding safety. Make sure you follow them.
- ▶ Please report to or take consent by the supply authority before connection to the system.

Symbols used in the text

⚠ Warning:

Describes precautions that should be observed to prevent danger of injury or death to the user.

⚠ Caution:

Describes precautions that should be observed to prevent damage to the unit.

Symbols used in the illustrations

⚡ : Indicates a part which must be grounded.

⚠ Warning:

- These appliances are not accessible to the general public.
- The unit must not be installed by the user. Ask the dealer or an authorized company to install the unit. If the unit is installed improperly, water leakage, electric shock or fire may result.
- Do not stand on, or place any items on the unit.
- Do not splash water over the unit and do not touch the unit with wet hands. An electric shock may result.
- Do not spray combustible gas close to the unit. Fire may result.
- Do not place a gas heater or any other open-flame appliance where it will be exposed to the air discharged from the unit. Incomplete combustion may result.
- Do not remove the front panel or the fan guard from the outdoor unit when it is running.
- When you notice exceptionally abnormal noise or vibration, stop operation, turn off the power switch, and contact your dealer.
- Never insert fingers, sticks etc. into the intakes or outlets.
- If you detect odd smells, stop using the unit, turn off the power switch and consult your dealer. Otherwise, a breakdown, electric shock or fire may result.
- This air conditioner is NOT intended for use by children or infirm persons without supervision.
- Young children must be supervised to ensure that they do not play with the air conditioner.
- If the refrigeration gas blows out or leaks, stop the operation of the air conditioner, thoroughly ventilate the room, and contact your dealer.

- This appliance is intended to be used by expert or trained users in shops, in light industry and on farms, or for commercial use by lay persons.
- This appliance can be used by children aged from 8 years and above and persons with reduced physical, sensory or mental capabilities or lack of experience and knowledge if they have been given supervision or instruction concerning use of the appliance in a safe way and understand the hazards involved. Children shall not play with the appliance. Cleaning and user maintenance shall not be made by children without supervision.
- This appliance is not intended for use by persons (including children) with reduced physical, sensory or mental capabilities, or lack of experience and knowledge, unless they have been given supervision or instruction concerning use of the appliance by a person responsible for their safety.
- When installing or relocating, or servicing the air conditioner, use only the specified refrigerant (R410A) to charge the refrigerant lines. Do not mix it with any other refrigerant and do not allow air to remain in the lines.
If air is mixed with the refrigerant, then it can be the cause of abnormal high pressure in the refrigerant line, and may result in an explosion and other hazards.
The use of any refrigerant other than that specified for the system will cause mechanical failure or system malfunction or unit breakdown. In the worst case, this could lead to a serious impediment to securing product safety.

⚠ Caution:

- Do not use any sharp object to push the buttons, as this may damage the remote controller.
- Never block or cover the indoor or outdoor unit’s intakes or outlets.

Disposing of the unit

When you need to dispose of the unit, consult your dealer.

2. Parts Names

Indoor Unit

	SLZ-KF-NA
Fan steps	3 steps
Vane	Auto with swing
Louver	-
Filter	Long-life
Filter cleaning indication	2,500 hr
Wireless remote controller model No. setting	002

SLZ-KF-NA

4-way Ceiling Cassette

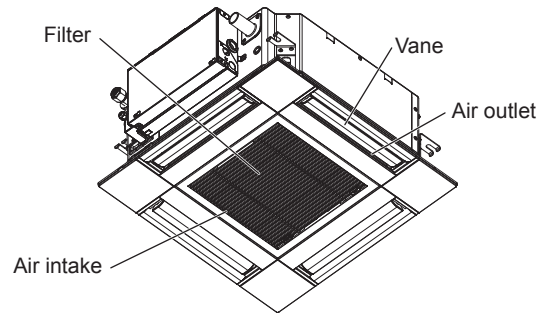

Wired Remote Controller

Controller interface

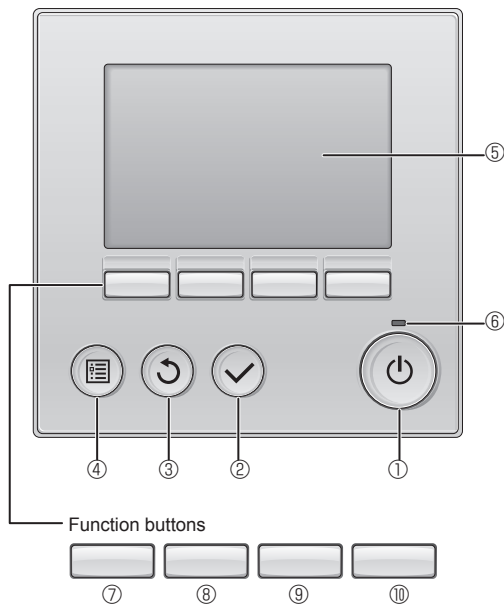

The functions of the function buttons change depending on the screen.

Refer to the button function guide that appears at the bottom of the LCD for the functions they serve on a given screen.

When the system is centrally controlled, the button function guide that corresponds to the locked button will not appear.

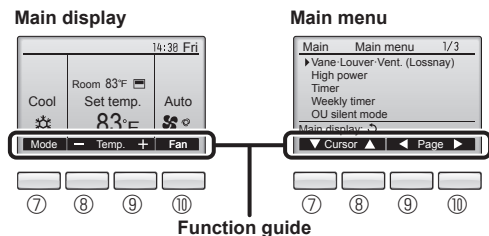

① [ON/OFF] button

Press to turn ON/OFF the indoor unit.

② [SELECT] button

Press to save the setting.

③ [RETURN] button

Press to return to the previous screen.

④ [MENU] button

Press to bring up the Main menu.

⑤ Backlit LCD

Operation settings will appear.

When the backlight is off, pressing any button turns the backlight on and it will stay lit for a certain period of time depending on the screen.

When the backlight is off, pressing any button turns the backlight on and does not perform its function. (except for the [ON/OFF] button)

⑥ ON/OFF lamp

This lamp lights up in green while the unit is in operation. It blinks while the remote controller is starting up or when there is an error.

⑦ Function button [F1]

Main display: Press to change the operation mode.

Main menu: Press to move the cursor down.

⑧ Function button [F2]

Main display: Press to decrease temperature.

Main menu: Press to move the cursor up.

⑨ Function button [F3]

Main display: Press to increase temperature.

Main menu: Press to go to the previous page.

⑩ Function button [F4]

Main display: Press to change the fan speed.

Main menu: Press to go to the next page.

2. Parts Names

Display

The main display can be displayed in two different modes: "Full" and "Basic". The factory setting is "Full". To switch to the "Basic" mode, change the setting on the Main display setting. (Refer to operation manual included with remote controller.)

<Full mode>

* All icons are displayed for explanation.

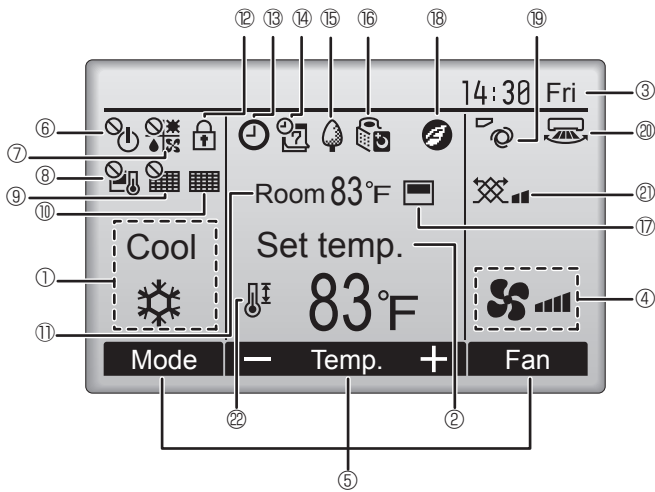

<Basic mode>

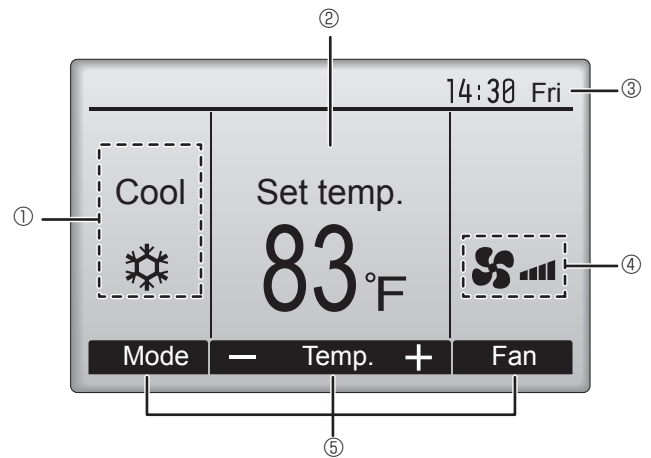

① Operation mode

Indoor unit operation mode appears here.

② Preset temperature

Preset temperature appears here.

③ Clock (See the Installation Manual.)

Current time appears here.

④ Fan speed

Fan speed setting appears here.

⑤ Button function guide

Functions of the corresponding buttons appear here.



Appears when the ON/OFF operation is centrally controlled.



Appears when the operation mode is centrally controlled.



Appears when the preset temperature is centrally controlled.



Appears when the filter reset function is centrally controlled.



Indicates when filter needs maintenance.

⑪ Room temperature (See the Installation Manual.)

Current room temperature appears here.



Appears when the buttons are locked.



Appears when the On/Off timer, Night setback, or Auto-off timer function is enabled.



Appears when the timer is disabled by the centralized control system.



Appears when the Weekly timer is enabled.



Appears while the units are operated in the energy-save mode. (Will not appear on some models of indoor units)



Appears while the outdoor units are operated in the silent mode.



Appears when the built-in thermistor on the remote controller is activated to monitor the room temperature (⑪).



Appears when the thermistor on the indoor unit is activated to monitor the room temperature.



Appears when the units are operated in the energy-save mode with 3D i-see Sensor.



Indicates the vane setting.



Indicates the louver setting.



Indicates the ventilation setting.



Appears when the preset temperature range is restricted.

Most settings (except ON/OFF, mode, fan speed, temperature) can be made from the Menu screen. (Refer to operation manual included with remote controller.)

2. Parts Names

■ Wireless Remote-Controller

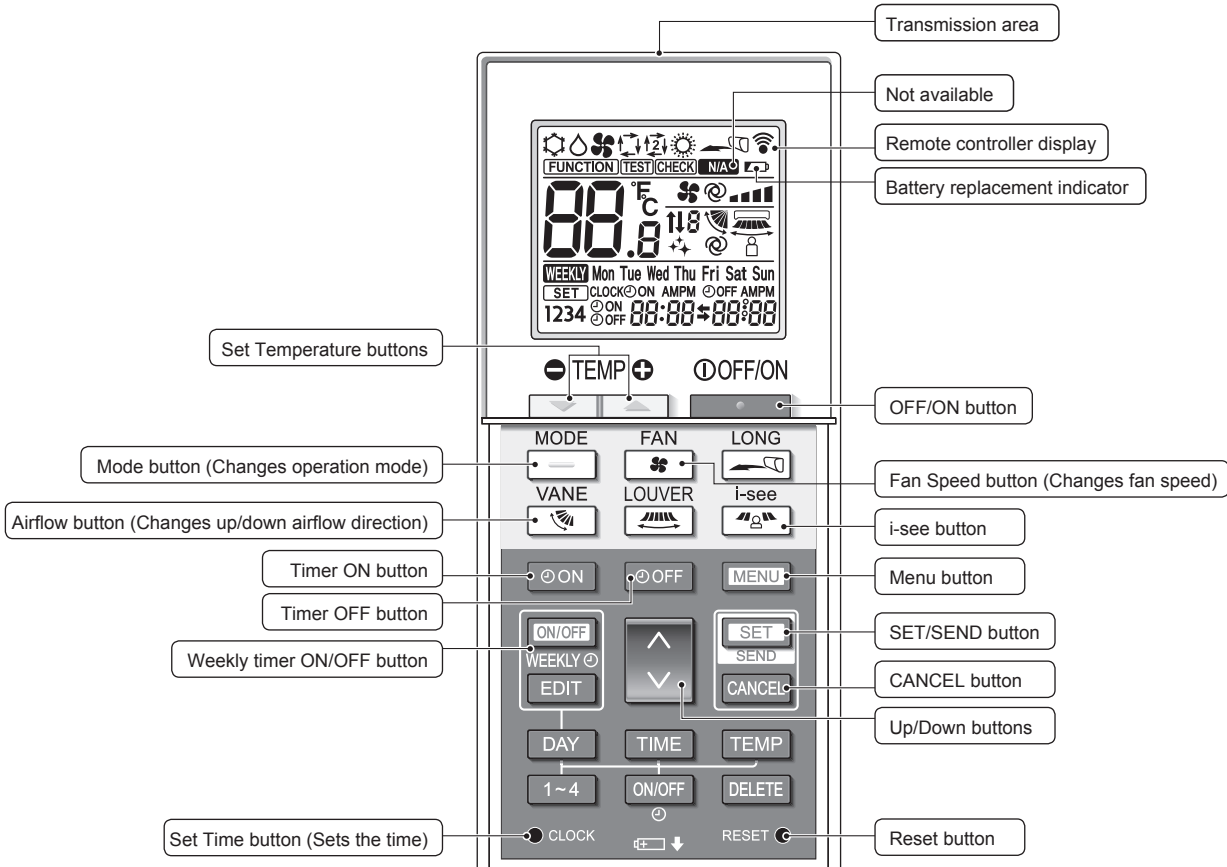

Operation mode

* The initial setting is necessary. Refer to Installation manual.

Not available
Appears when a non-supported function is selected.

Battery replacement indicator
Appears when the remaining battery power is low.

Temperature setting
The units of temperature can be changed. For details, refer to the Installation Manual.

Fan speed setting

Vane setting

Step 1 Step 2 Step 3 Step 4 Step 5 Swing Auto

3D i-see sensor (Air distribution)

Default Direct Indirect

When Direct or Indirect is selected, the vane setting is set to "Auto".

2. Parts Names

Notes (Only for wireless remote controller):

- When using the wireless remote controller, point it towards the receiver on the indoor unit.
- If the remote controller is operated within approximately 2 minutes after power is supplied to the indoor unit, the indoor unit may beep twice as the unit is performing the initial automatic check.
- The indoor unit beeps to confirm that the signal transmitted from the remote controller has been received. Signals can be received up to approximately 7 meters (23 feet) in a direct line from the indoor unit in an area 45° to the left and right of the unit. However, illumination such as fluorescent lights and strong light can affect the ability of the indoor unit to receive signals.
- If the operation lamp near the receiver on the indoor unit is blinking, the unit needs to be inspected. Consult your dealer for service.
- Handle the remote controller carefully! Do not drop the remote controller or subject it to strong shocks. In addition, do not get the remote controller wet or leave it in a location with high humidity.
- To avoid misplacing the remote controller, install the holder included with the remote controller on a wall and be sure to always place the remote controller in the holder after use.
- If the indoor unit beeps 4 times when you are using the wireless remote controller, switch the auto mode setting to the AUTO (single set point) mode or AUTO (dual set point) mode. For details, refer to the included Notice (A5 sheet) or the Installation Manual.

Outdoor unit

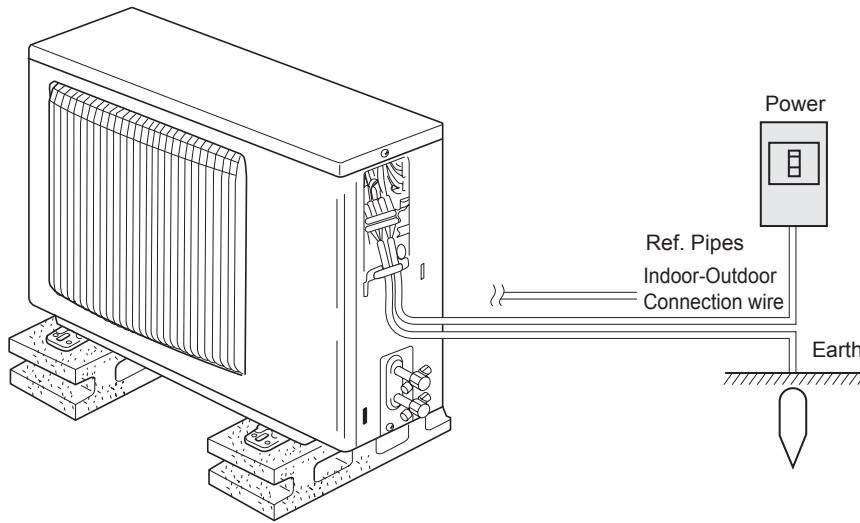

Battery installation/replacement

1. Remove the top cover, insert two LR6 AA batteries, and then install the top cover.

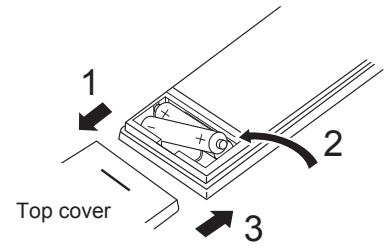

Two LR6 AA batteries
Insert the negative (-) end of each battery first. Install the batteries in the correct directions (+, -)!

2. Press the Reset button.

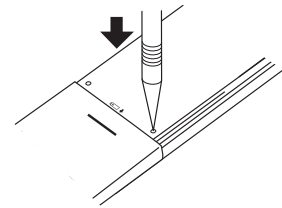

Press the Reset button with an object that has a narrow end.

3. Operation

- About the operation method, refer to the operation manual that comes with each remote controller.

3.1. Turning ON/OFF

[ON]



Press the [ON/OFF] button.
The ON/OFF lamp will light up in green, and the operation will start.

[OFF]

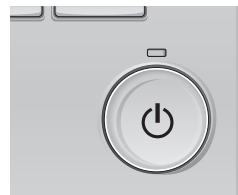

Press the [ON/OFF] button again.
The ON/OFF lamp will come off, and the operation will stop.

Note:

Even if you press the ON/OFF button immediately after shutting down the operation is progress, the air conditioner will not start for about 3 minutes.

This is to prevent the internal components from being damaged.

3. Operation

■ Operation status memory

	Remote controller setting
Operation mode	Operation mode before the power was turned off
Preset temperature	Preset temperature before the power was turned off
Fan speed	Fan speed before the power was turned off

■ Settable preset temperature range

Operation mode	Preset temperature range
Cool/Dry	19 – 30 °C, 67 – 87 °F
Heat	17 – 28 °C, 63 – 83 °F
Auto	19 – 28 °C, 67 – 83 °F
Fan/Ventilation	Not settable

3.2. Mode Selection

Press the [F1] button to go through the operation modes in the order of "Cool", "Dry", "Fan", "Auto", and "Heat". Select the desired operation mode.

- Operation modes that are not available to the connected indoor unit models will not appear on the display.

What the blinking mode icon means
 The mode icon will blink when other indoor units in the same refrigerant system (connected to the same outdoor unit) are already operated in a different mode. In this case, the rest of the unit in the same group can only be operated in the same mode.

Information for multi system air conditioner (Outdoor unit: MXZ series)

- ▶ Multi system air conditioner (Outdoor unit: MXZ series) can connect two or more indoor units with one outdoor unit. According to the capacity, 2 or more units can operate simultaneously.
- When you try to operate 2 or more indoor units with 1 outdoor unit simultaneously, one for the cooling and the other for heating, the operation mode of the indoor unit that operates earlier is selected. The other indoor units that will start the operation later cannot operate, indicating an operation state in blinking.
- In this case, please set all the indoor units to the same operation mode.
- There might be a case that the indoor unit, which is operating in "Auto" mode. Cannot change over to the operating mode "Cool"/"Heat" and becomes a state of standby.
- When indoor unit starts the operation while the defrosting of outdoor unit is being done, it takes a few minutes (max. about 15 minutes) to blow out the warm air.
- In the heating operation, though indoor unit that does not operate may get warm or the sound of refrigerant flowing may be heard, they are not malfunction. The reason is that the refrigerant continuously flows into it.

Automatic operation

- According to a set temperature, cooling operation starts if the room temperature is too hot and heating operation starts if the room temperature is too cold.

- During automatic operation, if the room temperature changes and remains 2 °C (4 °F) or more above the set temperature for 15 minutes, the air conditioner switches to cooling mode. In the same way, if the room temperature remains 2 °C (4 °F) or more below the set temperature for 15 minutes, the air conditioner switches to heating mode.

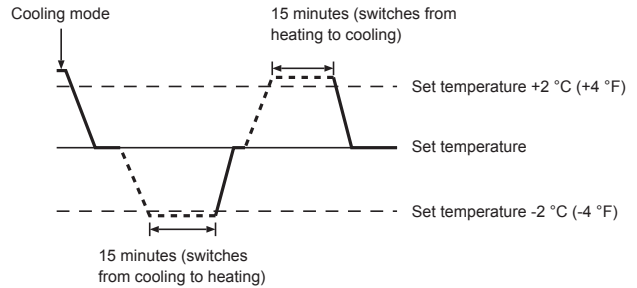

3.3. Temperature setting <Cool, Dry, Heat, and Auto>

Example display

- Press the [F2] button to decrease the preset temperature, and press the [F3] button to increase.
- Refer to the table on page 7 for the settable temperature range for different operation modes.
 - Preset temperature range cannot be set for Fan/Ventilation operation.
 - Preset temperature will be displayed either in Centigrade in 0.5- or 1-degree increments, or in Fahrenheit, depending on the indoor unit model and the display mode setting on the remote controller.

3. Operation

3.4. Fan speed setting

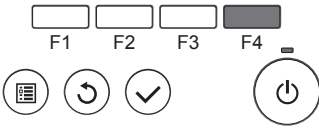
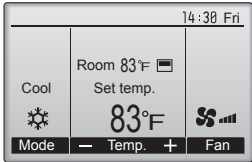

Press the [F4] button to go through the fan speeds in the following order.

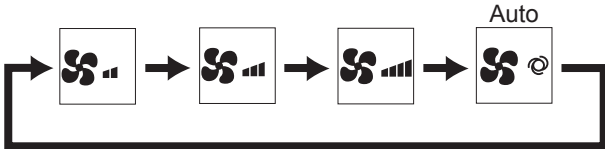

Notes:

- The number of available fan speeds depends on the type of unit connected.
- In the following cases, the actual fan speed generated by the unit will differ from the speed shown the remote controller display.
 1. While the display is in “STAND BY” or “DEFROST” states.
 2. When the temperature of the heat exchanger is low in the heating mode. (e.g. immediately after heating operation starts)
 - 3 In HEAT mode, when room temperature is higher than the temperature setting.
 4. When the unit is in DRY mode.

3.5. Airflow direction setting

3.5.1 Navigating through the Main menu

<Accessing the Main menu>

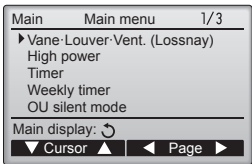

Press the [MENU] button. The Main menu will appear.

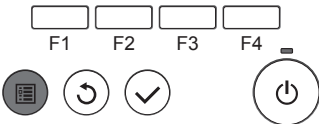

<Item selection>

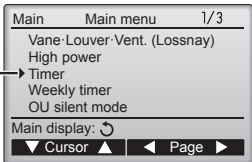

Press [F1] to move the cursor down.
Press [F2] to move the cursor up.

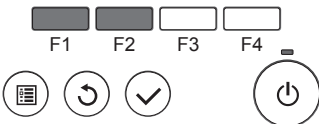

<Navigating through the pages>

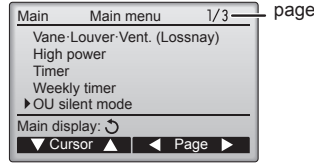

Press [F3] to go to the previous page.
Press [F4] to go to the next page.

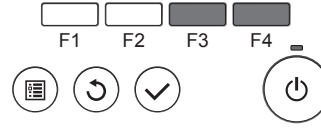

<Saving the settings>



Select the desired item, and press the [SELECT] button.

The screen to set the selected item will appear.

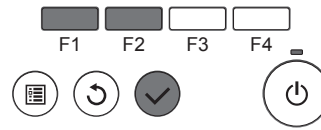

<Exiting the Main menu screen>

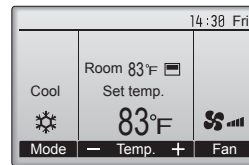

Press the [RETURN] button to exit the Main menu and return to the Main display.

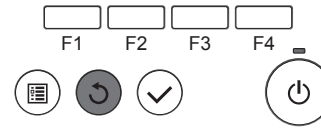

If no buttons are touched for 10 minutes, the screen will automatically return to the Main display. Any settings that have not been saved will be lost.

<Display of unsupported functions>

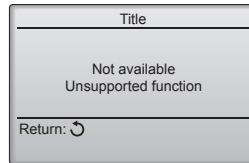

The message at left will appear if the user selects a function not supported by the corresponding indoor unit model.

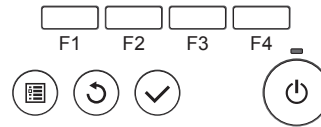

3. Operation

3.5.2 Vane

<Accessing the menu>

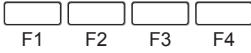
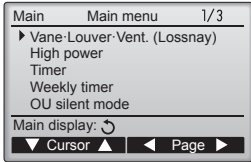

Select "Vane-Louver-Vent. (Lossnay)" from the Main menu (refer to page 8), and press the [SELECT] button.

<Vane setting>

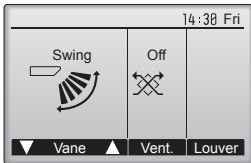

Press the [F1] or [F2] button to go through the vane setting options: "Step 1", "Step 2", "Step 3", "Step 4", "Step 5", "Swing" and "Auto". Select the desired setting.

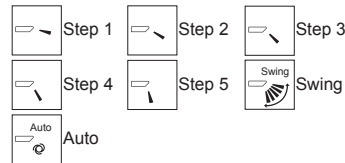

Select "Swing" to move the vanes up and down automatically. When set to "Step 1" through "Step 5", the vane will be fixed at the selected angle.

<Returning to the Main menu>

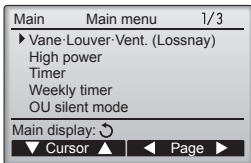

Press the [RETURN] button to go back to the Main menu.

Notes:

- During swing operation, the directional indication on the screen does not change in sync with the directional vanes on the unit.
- Available directions depend on the type of unit connected.
- In the following cases, the actual air direction will differ from the direction indicated on the remote controller display.
 1. While the display is in "STAND BY" or "DEFROST" states.
 2. Immediately after starting heat mode (while the system is waiting for the mode change to take effect).
 3. In heat mode, when room temperature is higher than the temperature setting.

< How to set the fixed up/down air direction >

Notes:

- This function cannot be set depending on the outdoor unit to be connected.
- For SLZ-KF-NA series, only the particular outlet can be fixed to certain direction with the procedures below. Once fixed, only the set outlet is fixed every time air conditioner is turned on. (Other outlets follow UP/DOWN air direction setting of remote controller.)
- **Explanation of word**
 - "Refrigerant address No." and "Unit No." are the numbers given to each air conditioner.
 - "Outlet No." is the number given to each outlet of air conditioner. (Refer to the illustration below.)
 - "Up/Down air direction" is the direction (angle) to fix.

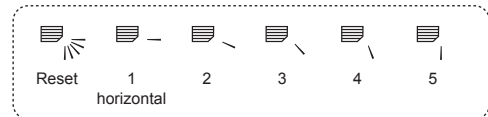

Remote controller setting

The airflow direction of this outlet is controlled by the airflow direction setting of remote controller.

Fixed

The airflow direction of this outlet is fixed in particular direction.
* When it is cold because of direct airflow, the airflow direction can be fixed horizontally to avoid direct airflow.

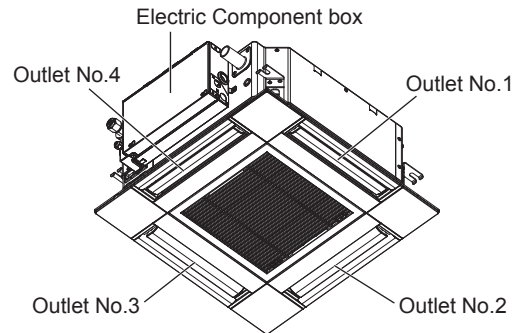

Note:

The outlet No. is indicated by the number of grooves on both ends of each air outlet. Set the air direction while checking the information shown on the remote controller display.

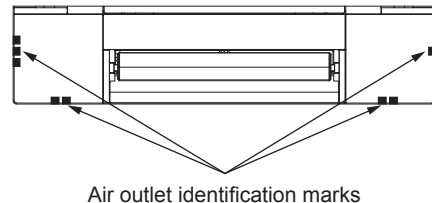

3. Operation

Manual vane angle (Wired remote controller)

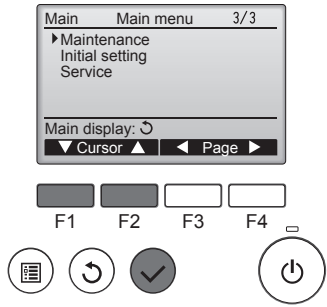

① Select "Maintenance" from the Main menu (refer to page 8), and press the [SELECT] button.

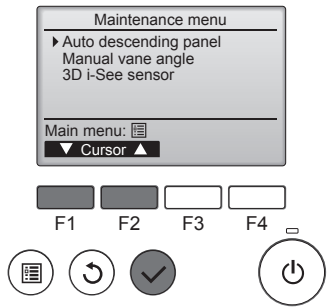

② Select "Manual vane angle" with the [F1] or [F2] button, and press the [SELECT] button.

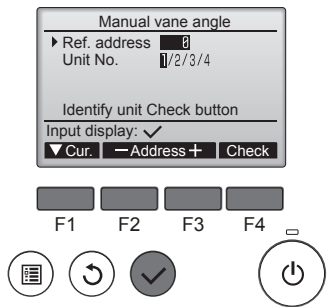

③ Move the cursor to "Ref. address" or "Unit No." with the [F1] button to select. Select the refrigerant address and the unit number for the units to whose vanes are to be fixed, with the [F2] or [F3] button, and press the [SELECT] button.

- Ref. address: Refrigerant address
- Unit No.: 1, 2, 3, 4

Press the [F4] button to confirm the unit. The vane of only the target indoor unit is pointing downward.

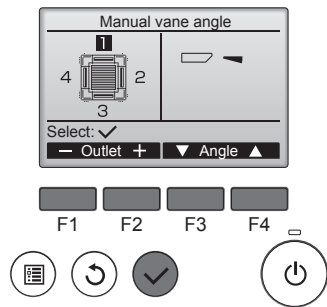

④ The current vane setting will appear. Select the desired outlets from 1 through 4 with the [F1] or [F2] button.

- Outlet: "1", "2", "3", "4" and "1, 2, 3, 4, (all outlets)"

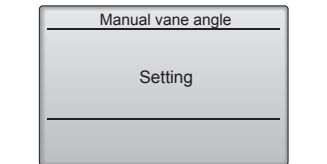

Press the [F3] or [F4] button to go through the option in the order of "No setting (reset)", "Step 1", "Step 2", "Step 3", "Step 4", "Step 5" and "Draft reduction*". Select the desired setting.

* Draft reduction
 The airflow direction for this setting is more horizontal than the airflow direction for the "Step 1" setting in order to reduce a drafty feeling. The draft reduction can be set for only 1 vane.

Note:
 Do not set the draft reduction in an environment with high humidity. Otherwise, condensation may form and drip.

Vane setting

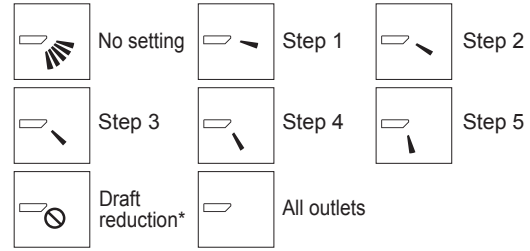

Press the [SELECT] button to save the settings. A screen will appear that indicates the setting information is being transmitted. The setting changes will be made to the selected outlet. The screen will automatically return to the one shown above when the transmission is completed. Make the settings for other outlets, following the same procedures.

If all outlets are selected, [No setting] will be displayed the next time the unit goes into operation.

Navigating through the screens

- To go back to the Main menu..... [MENU] button
- To return to the previous screen [RETURN] button

Manual vane angle (Wireless remote controller)

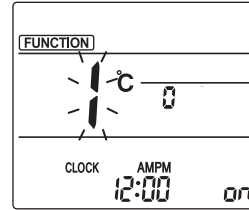

Fig. 1

① Going to the Manual vane setting mode
 Press the [MENU] button. (Start this operation from the status of remote controller display turned off.) "FUNCTION" is lit and "1" blinks. (Fig. 1)
 Press the [2] button to select "2", and then press the [SET] button.

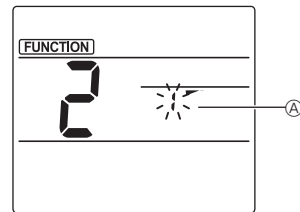

Fig. 2

② Selecting the vane number (Fig. 2)
 Press the [2] buttons to select the vane number 2, and then press the [SET] button.

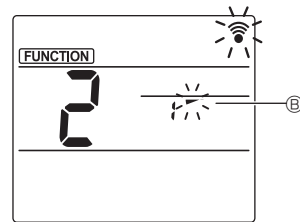

Fig. 3

③ Setting the vane angle (Fig. 3)
 Press the [▲] buttons to select the vane angle B.
 Point the wireless remote controller toward the receiver on the indoor unit, and then press the [SET] button.

Display	[No setting icon]	[Step 1 icon]	[Step 2 icon]	[Step 3 icon]	[Step 4 icon]
Setting	Step 1	Step 2	Step 3	Step 4	
Display	[Step 5 icon]	[Draft reduction icon]	No display		
Setting	Step 5	No setting	Draft reduction*		

* The draft reduction can be set for only 1 vane. The setting is enabled only for the last vane that was set.

3. Operation

Confirmation procedure

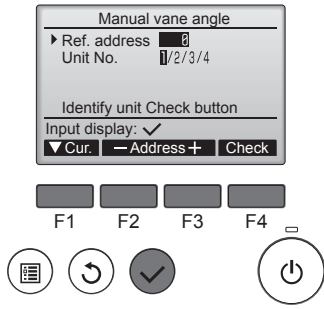

- First, confirm by setting "Ref. address" to 0 and "Unit No." to 1.
 - Move the cursor to "Ref. address" or "Unit No." with the [F1] button to select.
 - Select the refrigerant address and the unit number for the units to whose vanes are to be fixed, with the [F2] or [F3] button, and press the [SELECT] button.
 - Ref. address: Refrigerant address
 - Unit No.: 1, 2, 3, 4
 - Press the [F4] button to confirm the unit.

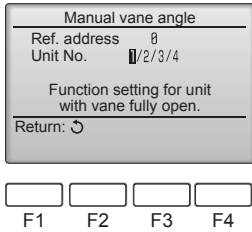

- Change the "Unit No." in order and check each unit.
 - Press the [F1] button to select "Unit No.". Press the [F2] or [F3] button to change the "Unit No." to the unit that you want to check, and then press the [F4] button.
 - After pressing the [F4] button, wait approximately 15 seconds, and then check the current state of the air conditioner.
 - The vane is pointing downward.
 - This air conditioner is displayed on the remote controller.
 - All outlets are closed. → Press the [RETURN] button and continue the operation from the beginning.
 - The messages shown to the left are displayed. → The target device does not exist at this refrigerant address.
 - Press the [RETURN] button to return to the initial screen.

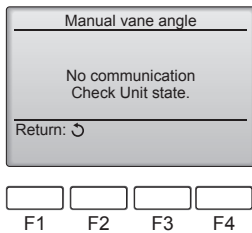

- Change the "Ref. address" to the next number.
 - Refer to step ① to change the "Ref. address" and continue with the confirmation.

3.6. 3D i-See sensor setting

3.6.1 3D i-See sensor setting

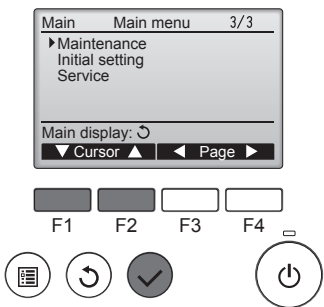

- Select "Maintenance" from the Main menu (refer to page 8), and press the [SELECT] button.

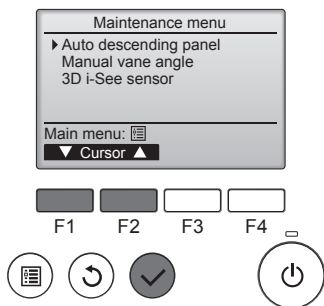

- Select "3D i-See sensor" with the [F1] or [F2] button, and press the [SELECT] button.

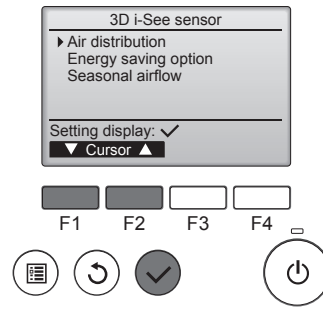

- Select the desired menu with the [F1] or [F2] button, and press the [SELECT] button.
 - Air distribution: Select the airflow direction control method when the airflow direction is set to "Auto".
 - Energy saving option: Operates the energy-save mode according to whether persons are detected in the room by the 3D i-See sensor.
 - Seasonal airflow: When the thermostat turns off, the fan and the vanes operate according to the control settings.

3.6.2 Air distribution

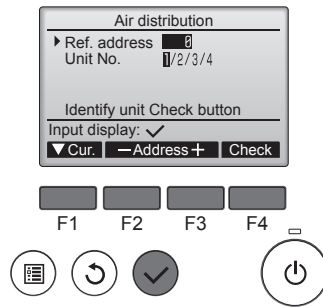

- Move the cursor to "Ref. address" or "Unit No." with the [F1] button to select.
 - Select the refrigerant address and the unit number for the units to whose vanes are to be fixed, with the [F2] or [F3] button, and press the [SELECT] button.
 - Ref. address: Refrigerant address
 - Unit No.: 1, 2, 3, 4
 - Press the [F4] button to confirm the unit. The vane of only the target indoor unit is pointing downward.

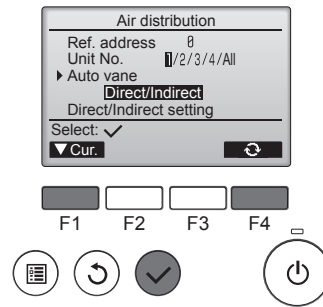

- Select the menu with the [F4] button.
 - Default → Area → Direct/Indirect → Default...

Default: The vanes move the same as during normal operation. During cooling mode, all of the vanes move to the horizontal airflow direction. During heating mode, all of the vanes move to the down airflow direction.

Area: The vanes move to the down airflow direction toward areas with a high floor temperature during cooling mode and toward areas with a low floor temperature during heating mode. Otherwise, the vanes move to the horizontal airflow direction.

Direct/Indirect: The vanes automatically move relative to the areas where persons are detected. The vanes operate as indicated in the following table.

	Vane setting	
	Direct	Indirect
Cooling	horizontal → swing	keep horizontal
Heating	keep downward	downward → horizontal

3. Operation

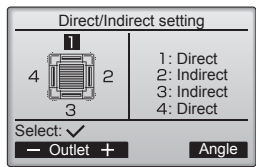

③ When Direct/Indirect is selected, set each air outlet.
Select the air outlet with the [F1] or [F2] button, and change the setting with the [F4] button.
After changing the settings for all of the air outlets, press the [SELECT] button to save the settings.

* In order to enable this function, the airflow direction must be set to "Auto".

■ i-See button (Wireless remote controller)

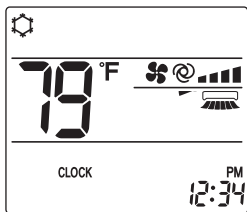

① Each time is pressed during operation, the setting changes in the following order: OFF → Direct → Indirect.

Display			
Setting	OFF	Direct	Indirect

When the setting is changed from OFF to Direct or Indirect, the vane setting changes to "Auto". This setting is applied collectively to all of the vanes.

3.6.3 Energy saving option

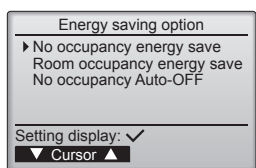

① Select the desired menu with the [F1] or [F2] button.

No occupancy energy save
If there are no persons in the room for 60 minutes or more, energy-saving operation equal to 2 °C (4 °F) is performed.

Room occupancy energy save
If the occupancy rate decreases to approximately 30% of the maximum occupancy rate, energy-saving operation equal to 1 °C (2 °F) is performed.

No occupancy Auto-OFF
If there are no persons in the room for the set amount of time (60–180 minutes), the operation is automatically stopped.

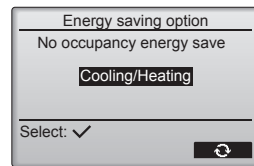

② When No occupancy energy save or Room occupancy energy save is selected

Select the setting with the [F4] button.
OFF → Cooling only → Heating only → Cooling/Heating → OFF...

After changing the setting, press the [SELECT] button to save the setting.

OFF: The function is disabled.
Cooling only: The function is enabled only during cooling mode.
Heating only: The function is enabled only during heating mode.
Cooling/Heating: The function is enabled during both cooling mode and heating mode.

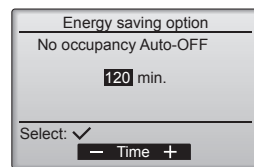
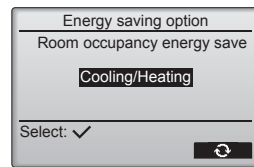

③ When No occupancy Auto-OFF is selected
Set the time with the [F3] or [F4] button.

---: The setting is disabled (the operation will not stop automatically).
60–180: The time can be set in 10-minute increments.

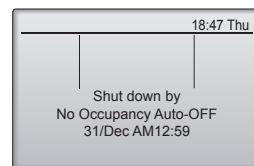

④ The message at left will appear if the operation was stopped automatically by the No occupancy Auto-OFF setting.

3. Operation

3.6.4 Seasonal airflow function

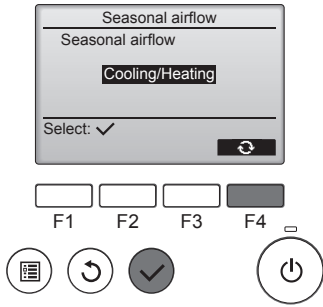

- ① Select the setting with the [F4] button.
 OFF → Cooling only → Heating only → Cooling/Heating → OFF...

After changing the setting, press the [SELECT] button to save the setting.

OFF: The function is disabled.
 Cooling only: When the thermostat turns off during cooling mode, the vanes move up and down.
 Heating only: When the thermostat turns off during heating mode, the vanes move to the horizontal airflow direction to circulate the air.
 Cooling/Heating: The function is enabled during both cooling mode and heating mode.

- * In order to enable this function, the airflow direction must be set to "Auto".

Notes:

Any person at the following places cannot be detected.

- Along the wall on which the air conditioner is installed
- Directly under the air conditioner
- Where any obstacle, such as furniture, is between the person and the air conditioner

A person may not be detected in the following situations.

- Room temperature is high.
- A person wears heavy clothes and his/her skin is not exposed.
- A heating element of which temperature changes significantly is present.
- Some heat sources, such as a small child or pet, may not be sensed.
- A heat source does not move for a long time.

The 3D i-See sensor operates once approximately every 3 minutes to measure the floor temperature and detect persons in the room.

- The intermittent operating sound is a normal sound produced when the 3D i-See sensor is moving.
- When MA Remote Controller is used to control multiple refrigerant systems, No occupancy Auto-OFF cannot be used.

4. Timer

- Timer functions are different by each remote controller.
- For details on how to operate the remote controller, refer to the appropriate operation manual included with each remote controller.

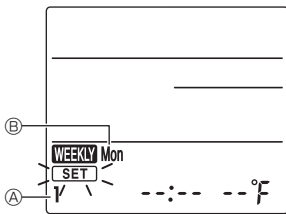

Fig. 1



Fig. 2



Fig. 3



Fig. 4

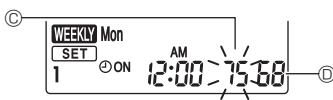

Fig. 5

Weekly schedule (Wireless remote controller)

- The weekly schedule can be set to four operation patterns for each day of the week. The settings include the on and off times and the set temperature.

<Editing mode>

- Switching to the editing mode
 - Press the [EDIT] button when the unit is operating or stopped.
 [SET] blinks. (Fig. 1)
- Selecting the setting pattern
 - Press the [1~4] button to select the setting pattern number.
 Each time the [1~4] button is pressed, the pattern number ① changes in the following order: 1 → 2 → 3 → 4.
- Selecting the day of the week
 - Press the [DAY] button to select the day of the week to set.
 Each time the [DAY] button is pressed, the day of the week ② changes in the following order: Mon → Tue → Wed → Thu → Fri → Sat → Sun → All days.
- Selecting the operation settings
 - Push the [ON/OFF] button to select the operation on or off setting. (Fig. 2)
 ③ ON (④ OFF) is lit.
 Each time the [ON/OFF] button is pressed, the setting changes in the following order: ③ ON → ④ OFF.
 - Press the [TIME] button to select the operation time. (Fig. 3)
 The operation time blinks.
 Set the operation time using the [↑] [↓] buttons.
 - The operation time can be set in 10-minute increments.
 - Push the [TEMP] button to select the set temperature. (Fig. 4)
 The set temperature blinks.
 Set the temperature using the [↑] [↓] buttons.
 - When setting the off operation, the temperature cannot be set.
 When the AUTO (dual set point) mode is enabled, press the [TEMP] button to switch between the upper limit ⑤ and the lower limit ⑥. (Fig. 5)
 - By pressing the [DELETE] button, the pattern number settings for the displayed day of the week are deleted.
 - Repeat steps 2–4 to select the settings for each day of the week.

<Transmitting the settings>

Point the transmission area of the wireless remote controller towards the receiver on the indoor unit and operate the controller. Confirm that the indoor unit beeps 7 times.

Press the [SET] button.

<Enabling the weekly schedule>

Press the [ON/OFF WEEKLY] button.

The weekly schedule operates when [WEEKLY] is on.

- The weekly schedule does not function when the On/Off timer is enabled.

The weekly schedule operates when all of the On/Off timer settings have been executed.

Note:

- When using the weekly timer, please set the wireless remote controller in the signal receivable area of the receiver on the indoor unit.

5. Care and Cleaning

■ Filter information

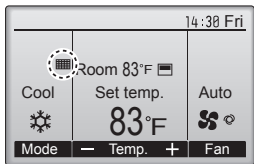

 will appear on the Main display in the Full mode when it is time to clean the filters.

Wash, clean, or replace the filters when this sign appears.

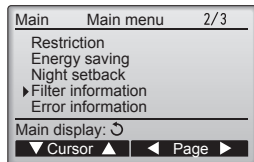

Select "Filter information" from the Main menu (refer to page 8), and press the [SELECT] button.

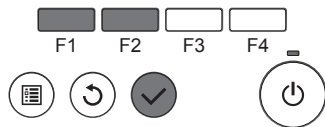

Press the [F4] button to reset filter sign.

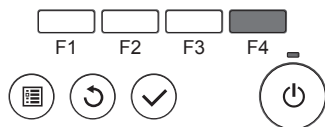

Select "OK" with the [F4] button.

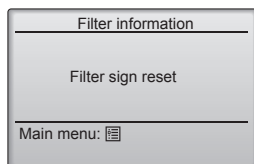
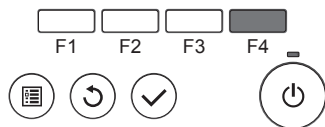

A confirmation screen will appear.

Navigating through the screens

- To go back to the Main menu [MENU] button
- To return to the previous screen [RETURN] button

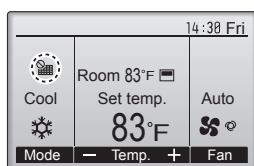

When the  is displayed on the Main display in the Full mode, the system is centrally controlled and the filter sign cannot be reset.

If two or more indoor units are connected, filter cleaning timing for each unit may be different, depending on the filter type.

The icon  will appear when the filter on the main unit is due for cleaning.

When the filter sign is reset, the cumulative operation time of all units will be reset.

The icon  is scheduled to appear after a certain duration of operation, based on the premise that the indoor units are installed in a space with ordinary air quality. Depending on the air quality, the filter may require more frequent cleaning.

The cumulative time at which filter needs cleaning depends on the model.

- This indication is not available for wireless remote controller.

⚠ Caution:

- **Ask authorized people to clean the filter.**

► Cleaning the filters

- Clean the filters using a vacuum cleaner. If you do not have a vacuum cleaner, tap the filters against a solid object to knock off dirt and dust.
- If the filters are especially dirty, wash them in lukewarm water. Take care to rinse off any detergent thoroughly and allow the filters to dry completely before putting them back into the unit.

⚠ Caution:

- **Do not dry the filters in direct sunlight or by using a heat source, such as an electric heater: this may warp them.**
- **Do not wash the filters in hot water (above 50°C, 122°F), as this may warp them.**
- **Make sure that the air filters are always installed. Operating the unit without air filters can cause malfunction.**

⚠ Caution:

- **Before you start cleaning, stop operation and turn OFF the power supply.**
- **Indoor units are equipped with filters to remove the dust of sucked-in air. Clean the filters using the methods shown in the following sketches.**

► Filter removal

⚠ Caution:

- **In removing the filter, precautions must be taken to protect your eyes from dust. Also, if you have to climb up on a stool to do the job, be careful not to fall.**
- **When the filter is removed, do not touch the metallic parts inside the indoor unit, otherwise injury may result.**

■ SLZ-KF-NA

- ① Slide the levers on the intake grille in the direction indicated by the arrow and it should open.
- ② Open the intake grille.
- ③ Release the knob on the center edge of the intake grille and pull the filter forward to remove the filter.
 - Ⓐ Intake grille levers Ⓑ Grille Ⓒ Intake grille Ⓓ Filter

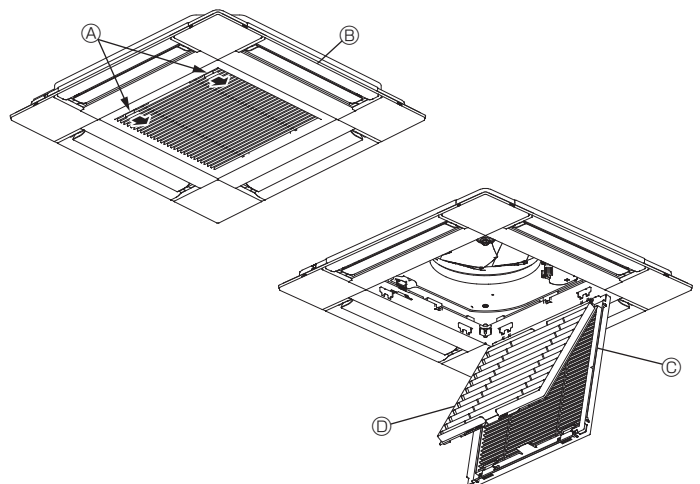

6. Emergency Operation for Wireless Remote-controller

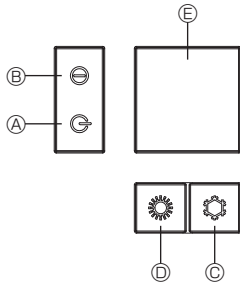
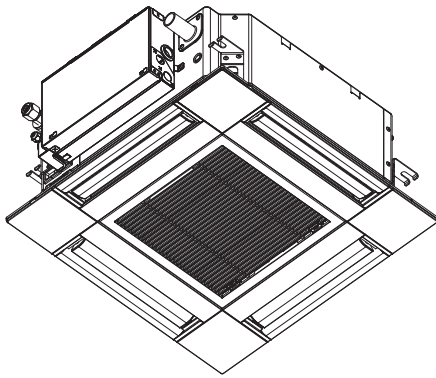

When the remote controller cannot be used

When the batteries of the remote controller run out or the remote controller malfunctions, the emergency operation can be done using the emergency buttons on the grille.

- Ⓐ DEFROST/STAND BY lamp
- Ⓑ Operation lamp
- Ⓒ Emergency operation cooling switch
- Ⓓ Emergency operation heating switch
- Ⓔ Receiver

Starting operation

- To operate the cooling mode, press the ⚙ button Ⓒ for more than 2 seconds.
- To operate the heating mode, press the ⚙ button Ⓓ for more than 2 seconds.
- Lighting of the Operation lamp Ⓑ means the start of operation.

Notes:

● Details of emergency mode are as shown below.

Details of EMERGENCY MODE are as shown below.

Operation mode	COOL	HEAT
Set temperature	24°C, 75°F	24°C, 75°F
Fan speed	High	High
Airflow direction	Horizontal	Downward 4 (5)





Stopping operation

- To stop operation, press the ⚙ button Ⓒ or the ⚙ button Ⓓ for more than 2 seconds.

7. Trouble Shooting

Having trouble?	Here is the solution. (Unit is operating normally.)
Air conditioner does not heat or cool well.	<ul style="list-style-type: none"> ■ Clean the filter. (Airflow is reduced when the filter is dirty or clogged.) ■ Check the temperature adjustment and adjust the set temperature. ■ Make sure that there is plenty of space around the outdoor unit. Is the indoor unit air intake or outlet blocked? ■ Has a door or window been left open?
When heating operation starts, warm air does not blow from the indoor unit soon.	<ul style="list-style-type: none"> ■ Warm air does not blow until the indoor unit has sufficiently warmed up.
During heating mode, the air conditioner stops before the set room temperature is reached.	<ul style="list-style-type: none"> ■ When the outdoor temperature is low and the humidity is high, frost may form on the outdoor unit. If this occurs, the outdoor unit performs a defrosting operation. Normal operation should begin after approximately 15 minutes.
During cooling mode, the air conditioner stops when the set room temperature is reached.	<ul style="list-style-type: none"> ■ For SLZ-KF-NA series, when the set room temperature is reached during cooling mode, the fan operates at the lowest speed.
Airflow direction changes during operation or airflow direction cannot be set.	<ul style="list-style-type: none"> ■ During heating mode, the vanes automatically move to the horizontal airflow direction when the airflow temperature is low or during defrosting mode.
When the airflow direction is changed, the vanes always move up and down past the set position before finally stopping at the position.	<ul style="list-style-type: none"> ■ When the airflow direction is changed, the vanes move to the set position after detecting the base position.
A flowing water sound or occasional hissing sound is heard.	<ul style="list-style-type: none"> ■ These sounds can be heard when refrigerant is flowing in the air conditioner or when the refrigerant flow is changing.
A cracking or creaking sound is heard.	<ul style="list-style-type: none"> ■ These sounds can be heard when parts rub against each other due to expansion and contraction from temperature changes.
The room has an unpleasant odor.	<ul style="list-style-type: none"> ■ The indoor unit draws in air that contains gases produced from the walls, carpeting, and furniture as well as odors trapped in clothing, and then blows this air back into the room.
A white mist or vapor is emitted from the indoor unit.	<ul style="list-style-type: none"> ■ If the indoor temperature and the humidity are high, this condition may occur when operation starts. ■ During defrosting mode, cool airflow may blow down and appear like a mist.
Water or vapor is emitted from the outdoor unit.	<ul style="list-style-type: none"> ■ During cooling mode, water may form and drip from the cool pipes and joints. ■ During heating mode, water may form and drip from the heat exchanger. ■ During defrosting mode, water on the heat exchanger evaporates and water vapor may be emitted.
"⚙" appears in the remote controller display.	<ul style="list-style-type: none"> ■ During central control, "⚙" appears in the remote controller display and air conditioner operation cannot be started or stopped using the remote controller.
When restarting the air conditioner soon after stopping it, it does not operate even though the ON/OFF button is pressed.	<ul style="list-style-type: none"> ■ Wait approximately three minutes. (Operation has stopped to protect the air conditioner.)

7. Trouble Shooting

Having trouble?	Here is the solution. (Unit is operating normally.)												
Air conditioner operates without the ON/OFF button being pressed.	<ul style="list-style-type: none"> ■ Is the on timer set? Press the ON/OFF button to stop operation. ■ Is the air conditioner connected to a central remote controller? Consult the concerned people who control the air conditioner. ■ Does “” appear in the remote controller display? Consult the concerned people who control the air conditioner. ■ Has the auto recovery feature from power failures been set? Press the ON/OFF button to stop operation. 												
Air conditioner stops without the ON/OFF button being pressed.	<ul style="list-style-type: none"> ■ Is the off timer set? Press the ON/OFF button to restart operation. ■ Is the air conditioner connected to a central remote controller? Consult the concerned people who control the air conditioner. ■ Does “” appear in the remote controller display? Consult the concerned people who control the air conditioner. 												
Remote controller timer operation cannot be set.	<ul style="list-style-type: none"> ■ Are timer settings invalid? If the timer can be set,  or  appears in the remote controller display. 												
“PLEASE WAIT” appears in the remote controller display.	<ul style="list-style-type: none"> ■ The initial settings are being performed. Wait approximately 3 minutes. 												
An error code appears in the remote controller display.	<ul style="list-style-type: none"> ■ The protection devices have operated to protect the air conditioner. ■ Do not attempt to repair this equipment by yourself. Turn off the power switch immediately and consult your dealer. Be sure to provide the dealer with the model name and information that appeared in the remote controller display. 												
Draining water or motor rotation sound is heard.	<ul style="list-style-type: none"> ■ When cooling operation stops, the drain pump operates and then stops. Wait approximately 3 minutes. 												
The vanes do not move or the indoor unit does not respond to input from the wireless remote controller.	<ul style="list-style-type: none"> ■ The junction wire connectors of the vane motor and signal receiver may not be connected correctly. Have an installer check the connections. (The colors of the male and female sections of the junction wire connectors must match.) 												
Noise is louder than specifications.	<ul style="list-style-type: none"> ■ The indoor operation sound level is affected by the acoustics of the particular room as shown in the following table and will be higher than the noise specification, which was measured in an echo-free room. <table border="1" style="margin-left: auto; margin-right: auto;"> <thead> <tr> <th></th> <th>High sound-absorbing rooms</th> <th>Normal rooms</th> <th>Low sound-absorbing rooms</th> </tr> </thead> <tbody> <tr> <td>Location examples</td> <td>Broadcasting studio, music room, etc.</td> <td>Reception room, hotel lobby, etc.</td> <td>Office, hotel room</td> </tr> <tr> <td>Noise levels</td> <td>3 to 7 dB</td> <td>6 to 10 dB</td> <td>9 to 13 dB</td> </tr> </tbody> </table>		High sound-absorbing rooms	Normal rooms	Low sound-absorbing rooms	Location examples	Broadcasting studio, music room, etc.	Reception room, hotel lobby, etc.	Office, hotel room	Noise levels	3 to 7 dB	6 to 10 dB	9 to 13 dB
	High sound-absorbing rooms	Normal rooms	Low sound-absorbing rooms										
Location examples	Broadcasting studio, music room, etc.	Reception room, hotel lobby, etc.	Office, hotel room										
Noise levels	3 to 7 dB	6 to 10 dB	9 to 13 dB										
Nothing appears in the wireless remote controller display, the display is faint, or signals are not received by the indoor unit unless the remote controller is close.	<ul style="list-style-type: none"> ■ The batteries are low. Replace the batteries and press the Reset button. ■ If nothing appears even after the batteries are replaced, make sure that the batteries are installed in the correct directions (+, -). 												
The operation lamp near the receiver for the wireless remote controller on the indoor unit is flashing.	<ul style="list-style-type: none"> ■ The self diagnosis function has operated to protect the air conditioner. ■ Do not attempt to repair this equipment by yourself. Turn off the power switch immediately and consult your dealer. Be sure to provide the dealer with the model name. 												
The wireless remote controller does not operate (the indoor unit beeps 4 times).	<ul style="list-style-type: none"> ■ Switch the auto mode setting to the AUTO (single set point) mode or AUTO (dual set point) mode. For details, refer to the included Notice (A5 sheet) or the Installation Manual. 												

8. Installation, relocation and inspection

Installation place

Avoid installing the air conditioner in the following places.

- Where flammable gas could leak.
- Where there is much machine oil.
- Salty place such as the seaside.
- Where sulfide gas is generated such as a hot spring.
- Where there is oil splashing or much oily smoke.

⚠ Caution:

Do not install the unit where flammable gas could leak. If gas leaks and collects around the unit, it may cause an explosion.

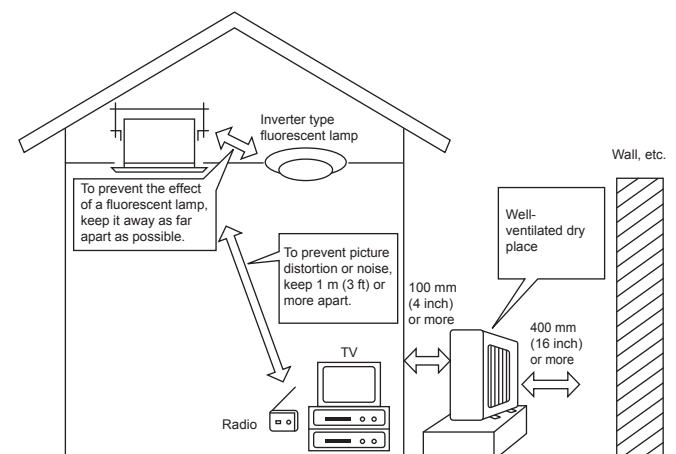

8. Installation, relocation and inspection

⚠ Warning:

If the air conditioner operates but does not cool or heat (depending on model) the room, consult your dealer since there may be a refrigerant leak. Be sure to ask the service representative whether there is refrigerant leakage or not when repairs are carried out. The refrigerant charged in the air conditioner is safe. Refrigerant normally does not leak, however, if refrigerant gas leaks indoors, and comes into contact with the fire of a fan heater, space heater, stove, etc., harmful substances will be generated.

Electrical work

- Provide an exclusive circuit for power supply of the air conditioner.
- Be sure to observe the breaker capacity.

⚠ Warning:

- The customer should not install this unit. If the unit is installed incorrectly, fire, electric shock, injury due to a falling unit, water leakage, etc. may result.
- Do not connect using branched outlet or an extension cord, and do not attach many loads to one electric outlet. A fire or electric shock may result from poor contact, poor insulation, exceeding the permissible current, etc. Consult your dealer.

⚠ Caution:

- Apply grounding
Do not connect a grounding wire to a gas pipe, water pipe, lightning rod or ground wire of a telephone. If a grounding is incorrect, it may cause an electric shock.
- Install an earth leakage breaker depending on the place where the air conditioner is to be installed (humid place, etc.). If the earth leakage breaker is not installed, it may cause an electric shock.

Inspection and maintenance

- When the air conditioner is used for several seasons, the capacity may be lowered due to dirt inside the unit.
- Depending upon the conditions of use, an odor may be generated or dirt, dust, etc. may prevent proper drainage.
- It is recommended to apply inspection and maintenance (charged) by a specialist in addition to normal maintenance. Consult your dealer.

Also consider operation sound

- Do not put an object around the air outlet of the outdoor unit. It may cause lowering of capacity or increase operating sound.
- If abnormal sound is heard during operation, consult your dealer.

Relocation

- When the air conditioner is to be removed or reinstalled because of rebuilding, moving, etc., special techniques and work are required.

⚠ Warning:

Repair or relocation should not be done by the customer.

If this is done incorrectly, it may cause a fire, electric shock, injury by dropping of the unit, water leakage, etc. Consult your dealer.

Disposal

- To dispose of this product, consult your dealer.

If you have any question, consult your dealer.

9. Specifications

Model	SLZ-KF09NA	SLZ-KF12NA	SLZ-KF15NA	SLZ-KF18NA
Power Supply (Voltage <V>, Frequency <Hz>)	Single, 208/230, 60			
Rated Input (Indoor only) <kW>	0.02	0.02	0.03	0.04
Rated Current (Indoor only) <A>	0.20	0.24	0.32	0.43
Dimension (Height) <inch>	9-21/32 (13/32)			
Dimension (Width) <inch>	22-7/16 (24-19/32)			
Dimension (Depth) <inch>	22-7/16 (24-19/32)			
Fan airflow rate (Low-Middle-High) <CFM>	230 - 265 - 300	230 - 280 - 335	245 - 315 - 405	300 - 420 - 475
Noise level (Low-Middle-High) <dB>	25 - 28 - 31	25 - 30 - 34	27 - 34 - 39	32 - 40 - 43
Net weight <lbs>	30.6 (5.3)			

- Notes:**
1. This figure () indicates GRILLE's.
 2. Specifications subject to change without notice.

Guaranteed operating range

		Indoor	Outdoor *1
Cooling	Upper limit	35°C (95°F) D.B, 21.7°C (71°F) W.B	46°C (115°F) D.B
	Lower limit	19.4°C (67°F) D.B, 13.9°C (57°F) W.B	-10°C (14°F) D.B
Heating	Upper limit	26.7°C (80°F) D.B, 19.4°C (67°F) W.B	24°C (75°F) D.B, 18°C (65°F) W.B
	Lower limit	21.1°C (70°F) D.B, 15.6°C (60°F) W.B	-20°C (-4°F) D.B, -21°C (-5°F) W.B

*1 Depend on outdoor unit.

Units should be installed by licensed electric contractor accordingly to local code requirement.

1. Consignes de sécurité.....	18	6. Fonctionnement d'urgence de la télécommande sans fil.....	31
2. Nomenclature.....	19	7. Guide de dépannage.....	31
3. Fonctionnement.....	22	8. Installation, déplacement et inspection.....	32
4. Minuterie.....	29	9. Spécifications techniques.....	33
5. Entretien et nettoyage.....	30		

Remarque :

Dans le présent manuel d'utilisation, l'expression "Télécommande filaire" fait référence au modèle PAR-33MAA. Pour toute information relative à un autre modèle de télécommande, reportez-vous au livret d'instructions fourni dans la boîte de cette dernière.

1. Consignes de sécurité

- ▶ Avant d'installer le climatiseur, lire attentivement toutes les "Consignes de sécurité".
- ▶ Les "Consignes de sécurité" reprennent des points très importants concernant la sécurité. Veillez bien à les suivre.
- ▶ Veuillez consulter ou obtenir la permission votre compagnie d'électricité avant de connecter votre système.

Symboles utilisés dans le texte

⚠ Avertissement :

Précautions à suivre pour éviter tout danger de blessure ou de décès de l'utilisateur.

⚠ Précaution :

Décrit les précautions qui doivent être prises pour éviter d'endommager l'appareil.

Symboles utilisés dans les illustrations

⌚ : Indique un élément qui doit être mis à la terre.

⚠ Avertissement :

- Ces appareils ne sont pas accessibles au public.
- Cet appareil ne doit pas être installé par l'utilisateur. Demander au revendeur ou à une société agréée de l'installer. Si l'appareil n'est pas correctement installé il peut y avoir un risque de fuite d'eau, d'électrocution ou d'incendie.
- Ne pas marcher sur l'appareil ni y déposer des objets.
- Ne jamais éclabousser l'appareil ni le toucher avec des mains humides. Il pourrait en résulter un risque d'électrocution.
- Ne pas vaporiser de gaz inflammable à proximité de l'appareil sous risque d'incendie.
- Ne pas placer de chauffage au gaz ou tout autre appareil fonctionnant avec une flamme vive là où il serait exposé à l'échappement d'air du climatiseur. Cela risquerait de provoquer une mauvaise combustion.
- Ne pas retirer la face avant ou la protection du ventilateur de l'appareil extérieur pendant son fonctionnement.
- Si vous remarquez des vibrations ou des bruits particulièrement anormaux, arrêter l'appareil, éteindre l'interrupteur et prendre contact avec le revendeur.
- Ne jamais mettre des doigts, des bâtons, etc. dans les entrées et sorties d'air.
- Si vous sentez des odeurs étranges, arrêter l'appareil, le mettre hors tension et contacter le revendeur. Si vous ne procédez pas de cette façon, il pourrait y avoir risque de panne, d'électrocution ou d'incendie.
- Ne JAMAIS laisser des enfants ou des personnes handicapées utiliser le climatiseur sans surveillance.
- Toujours surveiller que les jeunes enfants ne jouent pas avec le climatiseur.
- Si le gaz de réfrigérant fuit, arrêter le fonctionnement du climatiseur, aérer convenablement la pièce et prendre contact avec le revendeur.
- Cet appareil est conçu pour être utilisé par des utilisateurs experts ou spécialement formés dans des ateliers, dans l'industrie légère ou des exploitations agricoles, ou pour une utilisation commerciale par des non-spécialistes.

- Cet appareil peut être utilisé par des enfants de 8 ans et plus et des personnes dont les capacités mentales, sensorielles ou physiques sont réduites, ou manquant d'expérience et de connaissances, dès lors qu'elles sont supervisées ou ont reçu une formation relative à l'utilisation de l'appareil et comprennent les dangers associés à celui-ci. Les enfants ne doivent pas jouer avec l'appareil. Le nettoyage et l'entretien ne peuvent pas être effectués par un enfant sans surveillance.
- Cet appareil n'est pas conçu pour être utilisé par des personnes (y compris des enfants) présentant des capacités physiques, sensorielles ou mentales réduites, ou manquant d'expérience et de connaissances, à moins qu'elles ne soient supervisées ou aient reçu des instructions relatives à l'utilisation de l'appareil par une personne responsable de leur sécurité.
- Lors de l'installation, du déplacement ou de l'entretien du climatiseur, n'utilisez que le réfrigérant spécifié (R410A) pour remplir les tuyaux de réfrigérant. Ne pas le mélanger avec un autre réfrigérant et faire le vide d'air dans les tuyaux.

Si du réfrigérant est mélangé avec de l'air, cela peut provoquer des pointes de pression dans les tuyaux de réfrigérant et entraîner une explosion et d'autres risques.

L'utilisation d'un réfrigérant différent de celui spécifié pour le climatiseur peut entraîner des défaillances mécaniques, des dysfonctionnements du système ou une panne de l'appareil. Dans le pire des cas, cela peut entraîner un obstacle à la mise en sécurité du produit.

⚠ Précaution :

- Ne pas utiliser d'objet pointu pour enfoncer les touches car cela risquerait d'endommager la commande à distance.
- Ne jamais obstruer les entrées et sorties des appareils extérieurs et intérieurs.

Rangement de l'appareil

Lorsque vous devez ranger l'appareil, veuillez consulter votre revendeur.

2. Nomenclature

■ Unité interne

	SLZ-KF-NA
Modes du ventilateur	3 modes
Ailette	Auto avec variation
Louvre	–
Filtre	Longue durée
Témoin de nettoyage du filtre	2.500 heures
Réglage du n° de modèle de télécommande sans fil	002

■ SLZ-KF-NA

Plafonnier à Casette 4 volets

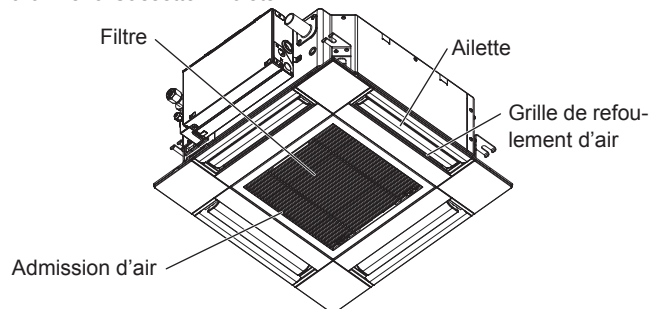

■ Télécommande filaire

Interface de la télécommande

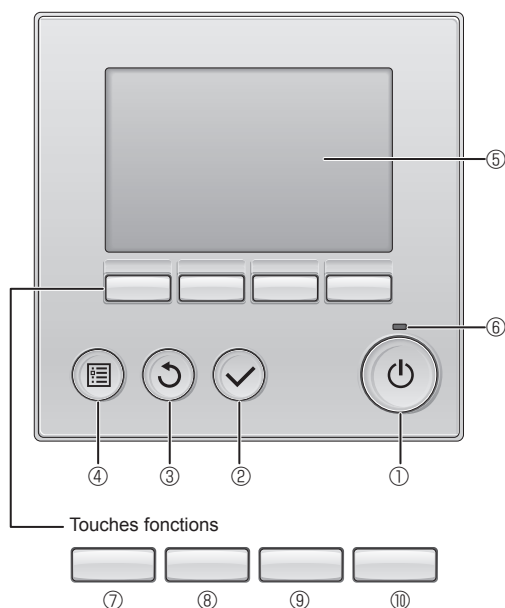

Les fonctions réalisées par les touches varient en fonction de l'écran.

Consultez le guide des touches en bas de l'écran LCD pour voir les fonctions correspondant à un écran donné.

Lorsque le système est piloté à distance, le guide de fonction des touches n'apparaît pas pour les touches verrouillées.

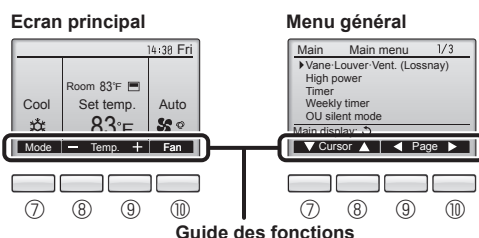

① Touche [MARCHE / ARRÊT]

Pressez pour allumer ou éteindre l'appareil intérieur.

② Touche [CHOIX]

Pressez pour enregistrer les paramètres.

③ Touche [RETOUR]

Pressez pour revenir à l'écran précédent.

④ Touche [MENU]

Pressez pour ouvrir le Menu général.

⑤ Écran LCD rétroéclairé

Les paramètres de fonctionnement s'affichent.

Lorsque le rétroéclairage est éteint, appuyer sur une touche l'allume, et il reste allumé pendant un certain temps en fonction de l'affichage.

Lorsque le rétroéclairage est éteint, appuyer sur une touche ne fait que l'allumer, sans exécuter la fonction. (à l'exception de la touche [MARCHE / ARRÊT])

⑥ Voyant Marche / Arrêt

Cette lampe s'allume en vert lorsque le système est en fonctionnement. Elle clignote lorsque la télécommande est en cours de démarrage ou en cas d'erreur.

⑦ Touche fonction [F1]

Ecran principal : Pressez pour régler le mode de fonctionnement.
Menu général : Pressez pour faire descendre le curseur.

⑧ Touche fonction [F2]

Ecran principal : Pressez pour diminuer la température.
Menu général : Pressez pour faire monter le curseur.

⑨ Touche fonction [F3]

Ecran principal : Pressez pour augmenter la température.
Menu général : Pressez pour revenir à l'écran précédent.

⑩ Touche fonction [F4]

Ecran principal : Pressez pour changer la vitesse du ventilateur.
Menu général : Pressez pour aller à la page suivante.

2. Nomenclature

Afficheur

L'écran principal peut être affiché dans deux modes différents : "complet" et "basic". Le réglage usine est "complet". Pour passer au mode "basic", changez-le dans l'écran principal. (Reportez-vous au manuel d'utilisation inclus avec la télécommande.)

<Mode complet>

* Toutes les icônes sont affichées pour la compréhension.

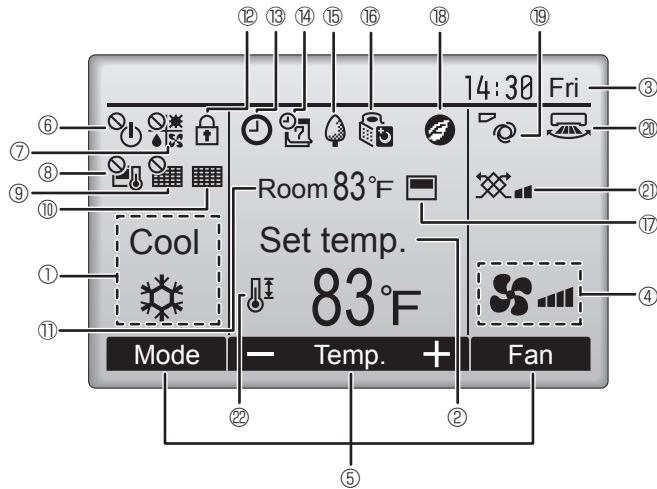

<Mode basic>

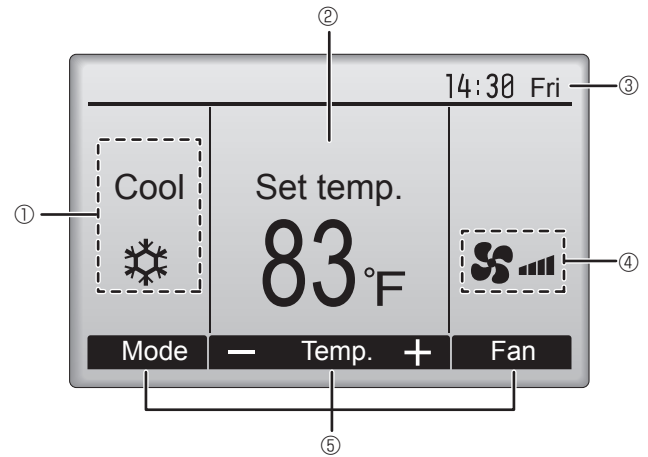

① Mode de fonctionnement

Le mode de fonctionnement de l'appareil intérieur s'affiche ici.

② Température programmée

La température programmée s'affiche ici.

③ Horloge (Voir le manuel d'installation.)

L'heure actuelle s'affiche ici.

④ Vitesse du ventilateur

Le réglage de la vitesse de ventilation apparaît ici.

⑤ Guide des fonctions des touches

Les fonctions correspondant aux touches s'affichent ici.



S'affiche lorsque la marche et l'arrêt sont pilotés de façon centralisée.



S'affiche lorsque le mode de fonctionnement est piloté de façon centralisée.



S'affiche lorsque la température sélectionnée est pilotée de façon centralisée.



S'affiche si la remise à zéro du filtre est pilotée de façon centralisée.



Indique si le filtre a besoin d'entretien.

⑪ Température de la pièce (Voir le manuel d'installation.)

La température actuelle de la pièce s'affiche ici.



S'affiche lorsque les touches sont verrouillées.



Apparaît lorsque la fonction « ON/OFF timer », « Réduit de nuit » ou « Arrêt Auto » timer est activée.

Ⓜ apparaît lorsque le timer est désactivé par le système de contrôle centralisé.



S'affiche si le programmeur hebdomadaire est activé.



S'affiche lorsque le système est en mode économie d'énergie. (Ceci n'apparaîtra pas sur certains modèles d'unités intérieures)



S'affiche lorsque les appareils extérieurs sont en mode silencieux.



S'affiche lorsque la thermistance intégrée à la télécommande est utilisée pour mesurer la température de la pièce (⑪).

Ⓜ s'affiche lorsque la thermistance de l'appareil intérieur est utilisée pour mesurer la température de la pièce.



S'affiche quand les unités fonctionnent en mode d'économie d'énergie avec le capteur 3D i-See.



Indique le réglage du déflecteur.



Indique le réglage des ailettes.



Indique les réglages de la ventilation.



S'affiche lorsque la plage de température de réglage est réduite.

La plupart des paramètres (à l'exception de la Marche / Arrêt, du mode, de la vitesse du ventilateur, de la température) peuvent être réglés à partir de l'écran du menu. (Reportez-vous au manuel d'utilisation inclus avec la télécommande.)

2. Nomenclature

■ Pour la télécommande sans fil

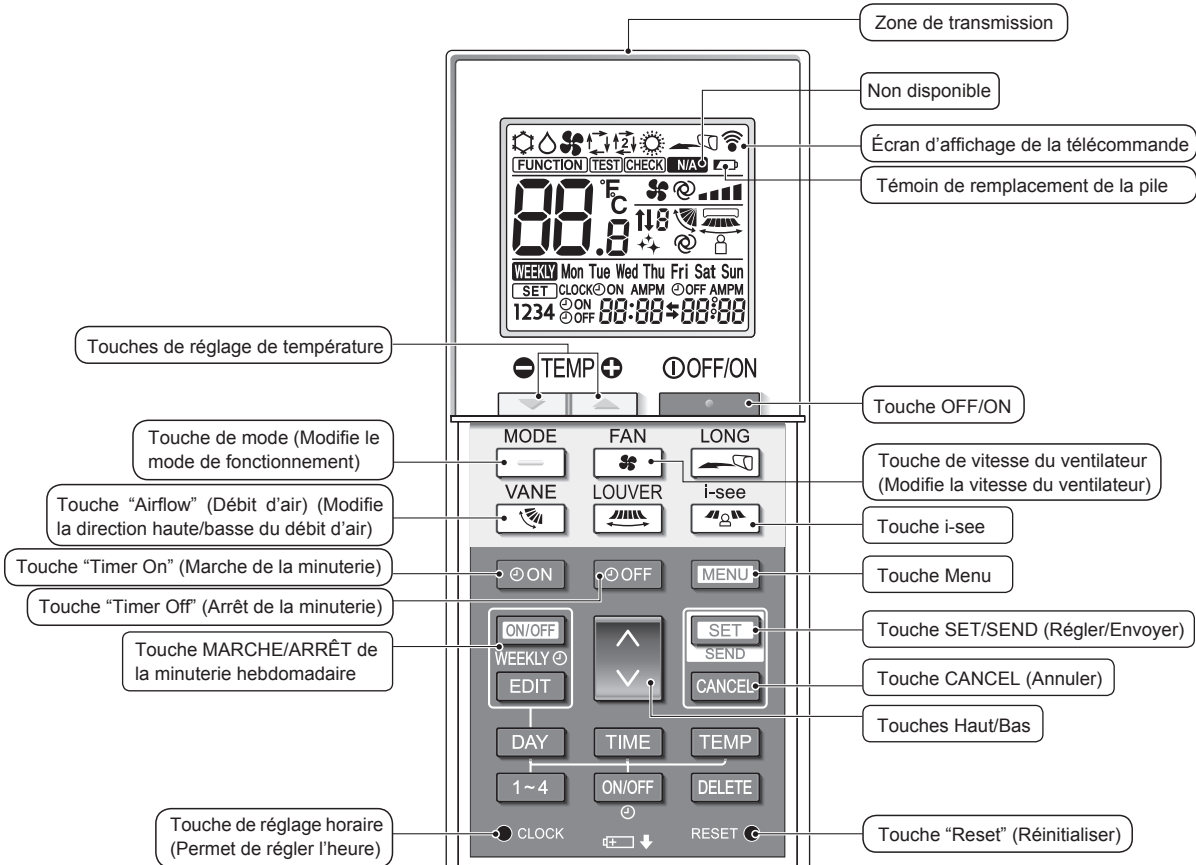

Mode de fonctionnement

- ❄ Froid 💧 Déshu.
- 🌀 Ventil. 🔄 Auto (point de réglage unique)
- ☀ Chaud 🔄 Auto* (point de réglage double)

* Le réglage initial est nécessaire. Voir le manuel d'installation.

Réglage de la température

Les unités de température peuvent être changées. Pour plus de détails, voir le manuel d'installation.

Réglage du déflecteur

Étape 1 Étape 2 Étape 3 Étape 4 Étape 5 Balayage Auto



Non disponible

S'affiche lorsqu'une fonction non prise en charge est sélectionnée.

Témoin de remplacement de la pile
S'affiche lorsque la capacité résiduelle de la batterie est faible.

Réglage de la vitesse du ventilateur



Capteur 3D i-see (distribution d'air)

Par défaut Direct Indirect Quand Direct ou Indirect est sélectionné, le réglage des ailettes est réglé sur "Auto".



2. Nomenclature

Remarques (Pour télécommande sans fil uniquement) :

- Pour utiliser la télécommande sans fil, pointez-la vers le récepteur de l'appareil intérieur.
- Si la télécommande est utilisée dans les deux minutes qui suivent l'alimentation de l'appareil intérieur, l'appareil peut émettre deux bips successifs indiquant que le contrôle automatique initial est en cours.
- L'appareil intérieur émet des bips pour confirmer que le signal transmis par la télécommande a été reçu. Les signaux peuvent être reçus jusqu'à 7 mètres (23 pieds) environ en ligne droite à partir de l'appareil intérieur et dans une zone de 45° vers la gauche ou la droite de l'appareil. Cependant, une lumière vive ou fluorescente peut gêner la réception de signaux de l'appareil intérieur.
- L'appareil doit être contrôlé si le voyant d'opération près du récepteur de l'unité intérieure cli-gnote. Consultez votre revendeur pour le service.
- Manipulez la télécommande avec précaution ! Ne la faites pas tomber et ne lui infligez pas de chocs violents. De plus, évitez de mouiller la télécommande et ne la laissez pas dans un endroit humide.
- Pour éviter de chercher la télécommande, placez le support fourni avec la télécommande sur un mur et veillez à replacer la télécommande dans le support après chaque utilisation.
- Si l'appareil intérieur émet 4 bips lorsque vous utilisez la télécommande sans fil, changez le réglage de mode automatique en mode AUTO (point de réglage unique) ou AUTO (point de réglage double).
Pour plus d'informations, reportez-vous à la notice jointe (feuille A5) ou au manuel d'installation.

■ Unité externe

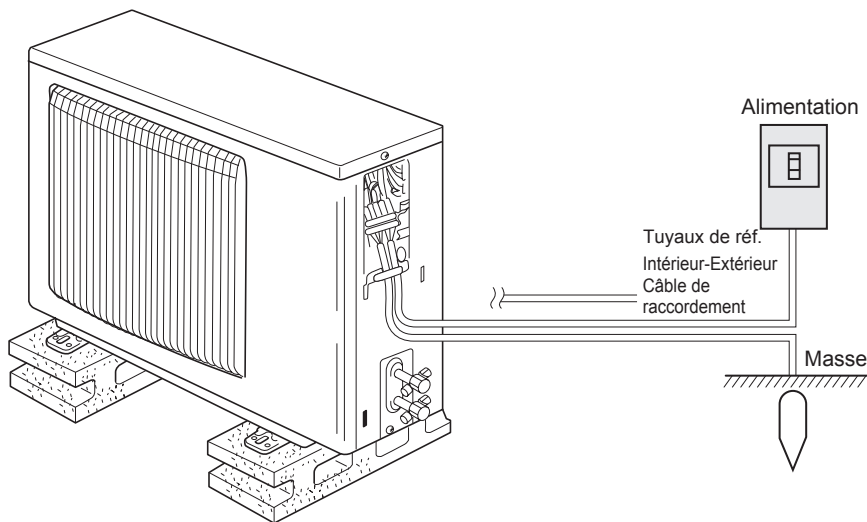

Insertion/remplacement de la pile

1. Retirez le couvercle supérieur, insérez deux piles LR6 AA, puis reposez le couvercle.

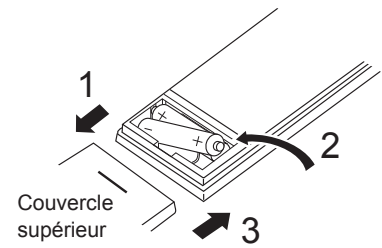

Deux piles LR6 AA
Insérez d'abord le pôle (-) négatif de chaque pile. Insérez les piles en respectant la polarité indiquée (+, -)!

2. Appuyez sur la touche "Reset" (Réinitialiser).

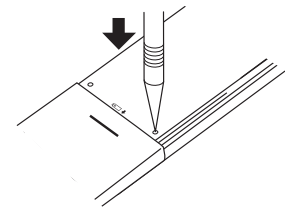

Appuyez sur la touche "Reset" (Réinitialiser) avec un objet dont l'extrémité est étroite.

3. Fonctionnement

- Concernant le mode de fonctionnement, reportez-vous au manuel d'utilisation fourni avec chaque télécommande.

3.1. Marche/arrêt

[MARCHE]



Pressez la touche [MARCHE / ARRÊT].
La lampe Marche / Arrêt s'allume en vert, et l'appareil démarre.

[ARRÊT]

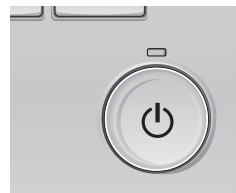

Pressez à nouveau la touche [MARCHE / ARRÊT].
La lampe Marche / Arrêt s'éteint, et l'appareil s'arrête.

Remarque :

Même si vous appuyez sur la touche Marche/Arrêt immédiatement après le début de la procédure d'arrêt, le climatiseur ne redémarrera pas avant 3 minutes environ.

Ceci a pour but d'éviter le risque d'endommagement des composants internes.

3. Fonctionnement

■ Mémoire de l'état de fonctionnement

	Réglage de la télécommande
Mode de fonctionnement	Mode de fonctionnement avant la mise hors tension
Température programmée	Température programmée avant la mise hors tension
Vitesse du ventilateur	Vitesse du ventilateur avant la mise hors tension

■ Plage de réglage de la température

Mode de fonctionnement	Plage de réglage de la température
Froid / Déshu.	19 – 30 °C, 67 – 87 °F
Chaud	17 – 28 °C, 63 – 83 °F
Auto	19 – 28 °C, 67 – 83 °F
Ventil.	Non réglable

3.2. Sélection du mode

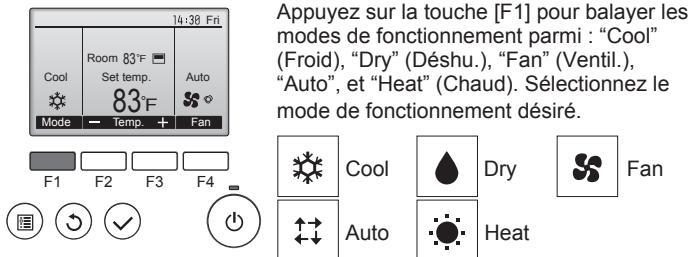

Appuyez sur la touche [F1] pour balayer les modes de fonctionnement parmi : "Cool" (Froid), "Dry" (Déshu.), "Fan" (Ventil.), "Auto", et "Heat" (Chaud). Sélectionnez le mode de fonctionnement désiré.

- Les modes de fonctionnement qui ne sont pas disponibles pour les modèles d'appareils intérieurs connectés n'apparaîtront pas sur l'écran.

Que signifie le fait que l'icône du mode clignote

L'icône de mode clignote lorsque d'autres appareils intérieurs du même système réfrigérant (connectés au même appareil extérieur) sont déjà dans un mode différent. Dans ce cas, les autres appareils du même groupe ne peuvent fonctionner que dans le même mode.

Informations concernant les climatiseurs multisystèmes (Appareil extérieur de la série MXZ)

► Les climatiseurs multi-systèmes (avec un appareil extérieur de la série MXZ) permettent de raccorder deux ou davantage d'appareils intérieurs à un appareil extérieur. En fonction de la capacité, plusieurs appareils intérieurs peuvent ainsi fonctionner simultanément.

- Lorsque vous essayez de faire fonctionner simultanément deux ou davantage d'appareils intérieurs reliés à un seul appareil extérieur, un pour le refroidissement et l'autre pour le chauffage, le mode de fonctionnement sélectionné sera celui de l'appareil intérieur qui a été mis en fonctionnement en premier. Les autres unités intérieures ne peuvent pas démarrer. Un voyant clignotant indique l'état de fonctionnement. Dans ce cas, régler tous les appareils intérieurs sur le même mode de fonctionnement.
- Il se peut que l'unité intérieure, qui fonctionne en mode "Auto", ne puisse passer en mode "Cool" (Froid)/"Heat" (Chaud) et se mette en veille.
- Lorsque l'appareil intérieur se met en fonctionnement alors que le dégivrage de l'appareil extérieur est en cours, il faut laisser passer quelques minutes (max. environ 15 minutes) avant que l'appareil ne souffle de l'air chaud.
- Lorsque l'appareil fonctionne en mode chauffage, si le dessus de l'appareil chauffe ou que vous entendez le flux de gaz à l'intérieur, cette situation n'a rien d'anormal. Le gaz réfrigérant circule en effet de manière continue dans l'appareil intérieur même si celui-ci ne fonctionne pas.

Fonctionnement automatique

- En fonction de la température définie préalablement, l'opération de refroidissement débutera si la température de la pièce est trop élevée; à l'inverse, l'opération de chauffage débutera si la température de la pièce est trop basse.

- En mode de fonctionnement automatique, le climatiseur passera en mode de refroidissement si la température de la pièce varie et affiche 2 °C (4 °F) ou plus au-dessus de la température définie pendant 15 minutes. De la même façon, le climatiseur passera en mode de chauffage si la température de la pièce affiche 2 °C (4 °F) ou plus au-dessous de la température définie pendant 15 minutes.

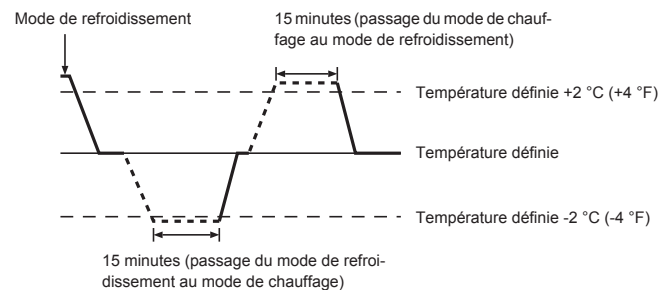

3.3. Réglage de la température

<Cool (Froid), Dry (Déshu.), Heat (Chaud), et Auto>

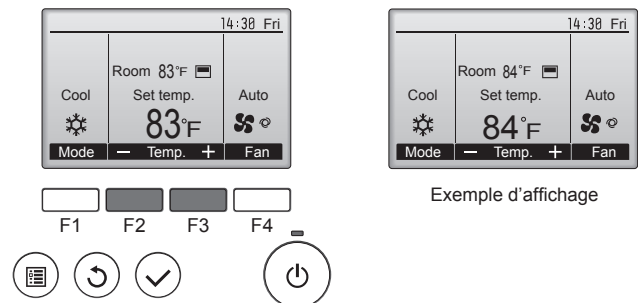

Exemple d'affichage

Appuyez sur la touche [F2] pour diminuer la température programmée, et la touche [F3] pour l'augmenter.

- Consultez le tableau de la page 23 pour la plage de température réglable en fonction du mode de fonctionnement.
- La plage de température ne peut pas être programmée en mode ventilation.
- Les températures programmées sont affichées soit en Centigrade avec incréments de 0,5- ou 1-degrés, soit en Fahrenheit, selon le modèle d'unité intérieure et le réglage du mode d'affichage sur la télécommande.

3. Fonctionnement

3.4. Réglage de la vitesse du ventilateur

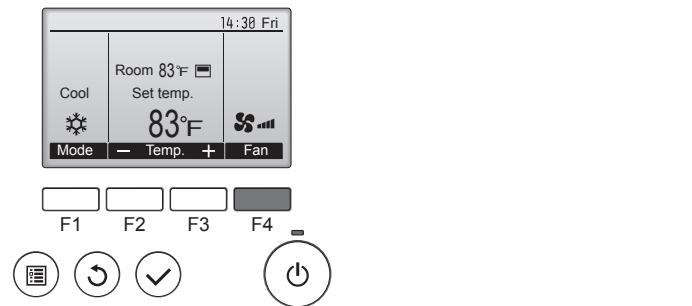

Pressez [F4] pour changer la vitesse du ventilateur, dans l'ordre suivant.

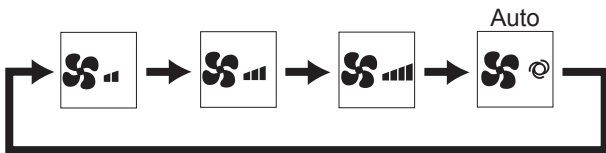

Remarques :

- Le nombre de ventilateurs disponible dépend du type d'unité connectée.
- Dans les cas suivants, la vitesse de ventilation actuelle générée par l'unité différera de la vitesse indiquée au niveau de la commande à distance.
 1. Lorsque l'écran affiche "STAND BY" (ATTENTE) ou "DEFROST" (DEGIVRE).
 2. Lorsque la température de l'échangeur thermique est basse en mode de chauffage. (par ex. immédiatement après le lancement de l'opération de chauffage)
 3. En mode CHAUFFAGE, quand la température ambiante dans la pièce est supérieure à la température réglée.
 4. Quand l'unité est en mode SEC.

3.5. Réglage de la direction du débit d'air

3.5.1 Naviguer dans le Menu général

<Menu général>

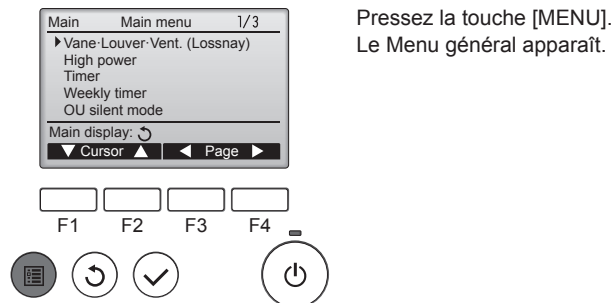

Pressez la touche [MENU].
Le Menu général apparaît.

<Choix de la fonction>

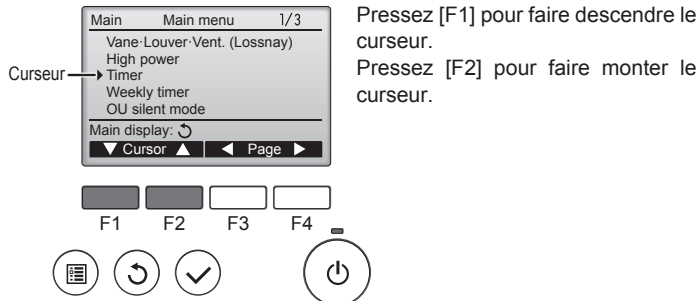

Pressez [F1] pour faire descendre le curseur.
Pressez [F2] pour faire monter le curseur.

<Naviguer dans les pages du menu>

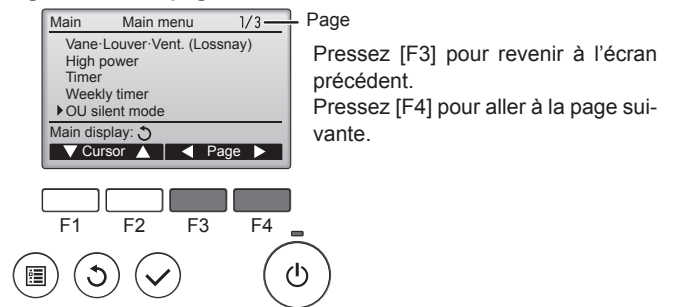

Pressez [F3] pour revenir à l'écran précédent.
Pressez [F4] pour aller à la page suivante.

<Enregistrer les paramètres>

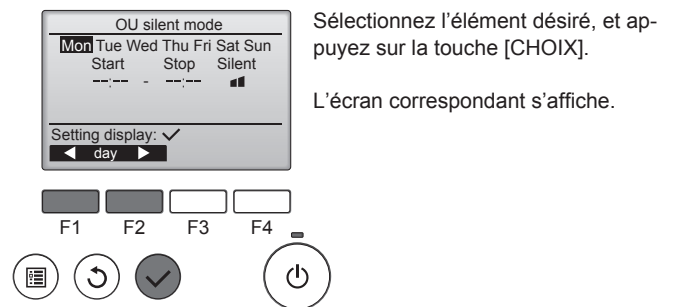

Sélectionnez l'élément désiré, et appuyez sur la touche [CHOIX].
L'écran correspondant s'affiche.

<Fermer le Menu général>



Pressez la touche [RETOUR] pour sortir du Menu général, et retourner sur l'écran principal.

Si aucune touche n'est appuyée pendant 10 minutes, l'affichage revient automatiquement à l'écran principal. Tous les paramètres qui n'ont pas été sauvegardés seront perdus.

<Affichage des fonctions non prises en charge>

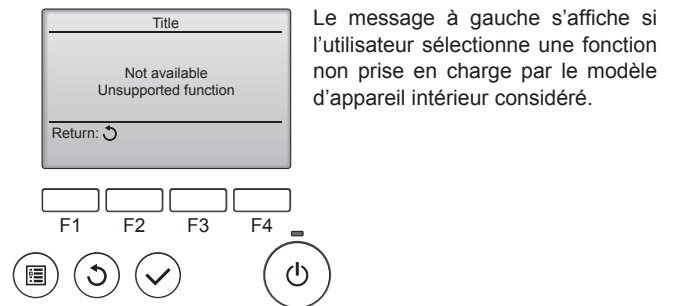

Le message à gauche s'affiche si l'utilisateur sélectionne une fonction non prise en charge par le modèle d'appareil intérieur considéré.

3. Fonctionnement

3.5.2 Vane

<Accéder au menu>

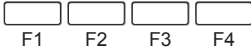
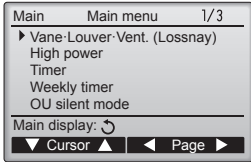

<Réglage du déflecteur>

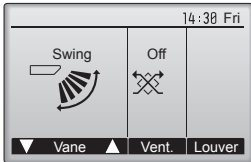

Sélectionnez "Vane·Louver·Vent. (Lossnay)" (Vane·Volet·Vent. (Lossnay)) dans le Menu général (voir page 24), et appuyez sur la touche [CHOIX].

Pressez sur la touche [F1] ou [F2] pour choisir le réglage du déflecteur : "Step 1" (Étape 1), "Step 2" (Étape 2), "Step 3" (Étape 3), "Step 4" (Étape 4), "Step 5" (Étape 5), "Swing" (Balayage), et "Auto". Choisissez le réglage désiré.

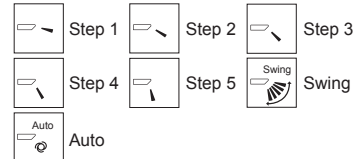

Choisissez "Swing" (Balayage) que le déflecteur bouge de haut en bas automatiquement.

Lorsqu'il est réglé sur "Step 1" (Étape 1) à "Step 5" (Étape 5), le déflecteur se positionne à l'angle choisi.

<Retour au Menu général>

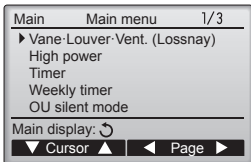

Appuyez sur la touche [RETOUR] pour revenir au Menu général.

Remarques :

- Pendant l'oscillation, l'indication directionnelle à l'écran ne change pas en synchronisation avec les ailettes de l'unité.
- Les directions disponibles dépendent du type d'unités connectées.
- Dans les cas suivants, la direction actuelle de l'air différera de la direction indiquée au niveau de la commande à distance.
 1. Lorsque l'écran affiche "STAND BY" (ATTENTE) ou "DEFROST" (DEGIVRE).
 2. Immédiatement après le démarrage du mode CHAUFFAGE (alors que le système attend que le changement de mode se fasse).
 3. En mode chauffage, quand la température ambiante dans la pièce est supérieure à la température réglée.

< Comment régler la direction haute/basse du courant d'air >

Remarques :

- Cette fonction ne peut pas être réglée selon les différentes unités extérieures à connecter.
 - Pour les séries SLZ-KF-NA, seule la sortie particulière peut être fixée dans une certaine direction via les procédures détaillées ci-après. Seule la sortie réglée est fixée chaque fois que le climatiseur est allumé. (Les autres sorties suivent la direction haute/basse du courant d'air de la télécommande.)
- Explication des termes
- "Refrigerant address No." (No. d'adresse du réfrigérant) et "Unit No." (No. d'unité) sont les numéros assignés à chaque climatiseur.
 - "No. de sortie" est le numéro assigné à chaque sortie du climatiseur. (Reportez-vous à l'illustration ci-dessous.)
 - "Direction haute/basse du courant d'air" est la direction (l'angle) à fixer.

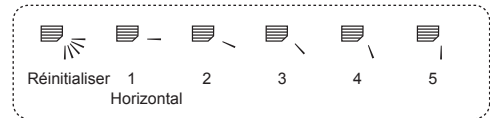

Courant d'air horizontal



Vers le bas

Réglage de la télécommande

La direction du courant d'air de cette sortie est contrôlée par le réglage de direction du courant d'air de la télécommande.

Fixation

La direction du courant d'air de cette sortie est fixée dans une direction particulière.

* La direction de la sortie peut être fixée horizontalement pour éviter un courant d'air direct.

Boîtier des composants électriques

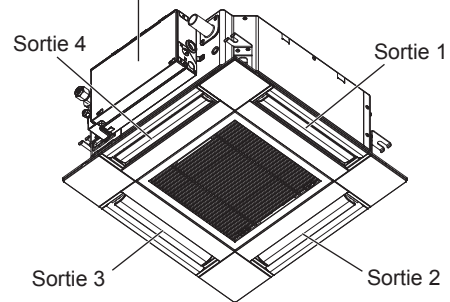

Remarque :

Le No. de sortie est indiqué par le nombre de rainures aux deux extrémités de chaque sortie d'air. Réglez la direction de l'air tout en vérifiant les informations indiquées sur l'affichage de la télécommande.

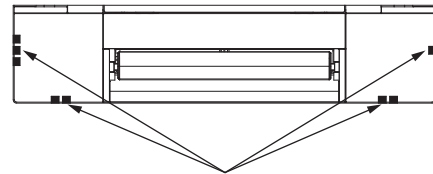

Marques d'identification de la sortie d'air

3. Fonctionnement

■ Angle de rotation des volets (Télécommande filaire)

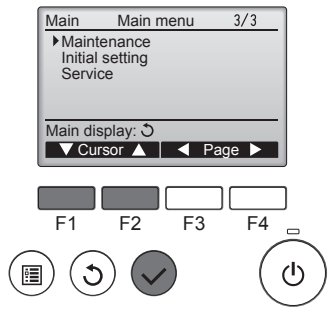

① Sélectionnez "Maintenance" dans le Menu général (voir page 24), et appuyez sur la touche [CHOIX].

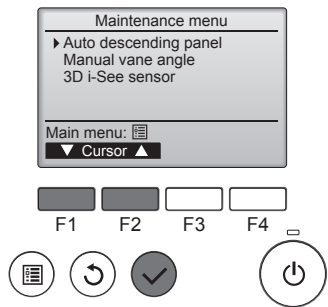

② Sélectionnez "Manual vane angle" (Angle de volet manuel) avec les touches [F1] ou [F2], et appuyez sur la touche [CHOIX].

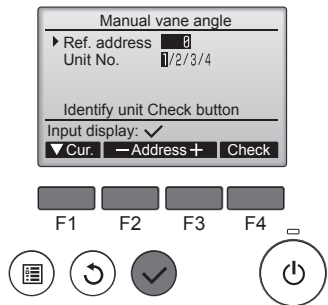

③ Déplacez le curseur sur "Ref. address" (Adresse réf.) ou sur "Unit No." (No.Unité) avec la touche [F1]. Sélectionnez l'adresse du réfrigérant et le numéro d'unité avec la touche [F2] ou [F3] pour les unités dont les ailettes doivent être installées, puis appuyez sur la touche [CHOIX].

- Ref. address (Adresse réf.) : Adresse du réfrigérant
- Unit No. (No.Unité) : 1, 2, 3, 4 Appuyez sur la touche [F4] pour confirmer le numéro. L'ailette de l'appareil intérieur cible seulement est orientée vers le bas.

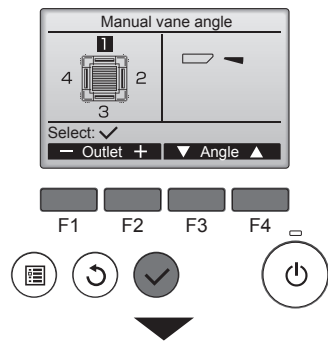

④ Le réglage actuel du déflecteur s'affiche.

- Sélectionnez la sortie d'air désirée, de 1 à 4, à l'aide de [F1] et [F2].
- Sortie : "1", "2", "3", "4" et "1, 2, 3, 4 (Tous les sorties)"

Appuyez sur la touche [F3] ou [F4] pour faire défiler les options dans l'ordre suivant : "No setting (reset)" (Pas de réglage (réinitialisation)), "Step 1" (Étape 1), "Step 2" (Étape 2), "Step 3" (Étape 3), "Step 4" (Étape 4), "Step 5" (Étape 5) et "Draft reduction" (Réduction des courants d'air)*. Choisissez le réglage désiré.

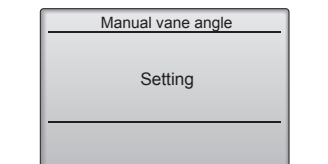

* Draft reduction (Réduction des courants d'air)
Le sens du flux d'air pour ce réglage est plus horizontal que le sens du flux d'air de "Step 1" (Étape 1) afin de réduire la sensation de courant d'air. La réduction de courant d'air ne peut être réglée que pour 1 ailette.

Remarque :

N'utilisez pas le réglage Réduction des courants d'air dans un environnement très humide. De la condensation pourrait se former et s'égoutter.

■ Réglage du déflecteur

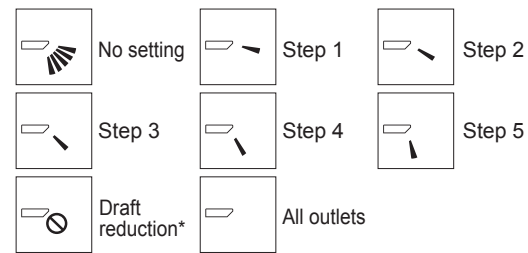

Pressez la touche [CHOIX] pour enregistrer les paramètres. Un écran s'affiche pour vous informer que les réglages sont en cours d'envoi.

Les changements seront effectués sur la sortie sélectionnée. L'écran revient automatiquement à celui indiqué ci-dessus à la fin de la transmission.

Effectuez les réglages pour les autres sorties, selon la même procédure.

Si toutes les sorties sont sélectionnées, sera affiché à la prochaine mise en route de l'appareil.

Naviguer dans les écrans
 • Pour revenir au Menu général Touche [MENU]
 • Pour revenir à l'écran précédent Touche [RETOUR]

■ Angle des ailettes manuel (télécommande sans fil)

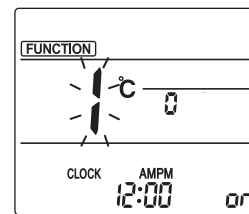

Fig. 1

① Accès au mode de réglage des ailettes manuel
Appuyez sur la touche [MENU]. (Commencez cette opération lorsque l'affichage de la télécommande est éteint.) "FUNCTION" s'allume et "1" clignote. (Fig. 1) Appuyez sur la touche pour sélectionner "2" puis appuyez sur la touche [SET].

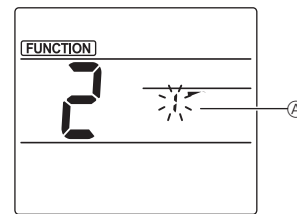

Fig. 2

② Sélection du numéro d'ailette (Fig. 2)
Appuyez sur les touches pour sélectionner le numéro d'ailette , puis appuyez sur la touche [SET].

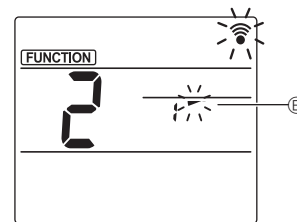

Fig. 3

③ Réglage de l'angle d'ailette (Fig. 3)
Appuyez sur les touches pour sélectionner l'angle d'ailette . Pointez la télécommande sans fil vers le récepteur de l'appareil intérieur, puis appuyez sur la touche [SET].

Affichage				
Réglage	Étape 1	Étape 2	Étape 3	Étape 4
Affichage			Pas d'affichage	
Réglage	Étape 5	Aucun réglage	Réduction des courants d'air	

* La réduction des courants d'air ne peut être réglée que pour 1 ailette. Le réglage n'est activé que pour la dernière ailette qui a été réglée.

3. Fonctionnement

■ Procédure de vérification

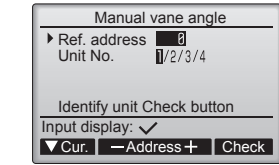

- 1 Réglez d'abord "Ref. address" (Adresse réf.) sur 0 et "Unit No." (No. Unité) sur 1.
 - Déplacez le curseur sur "Ref. address" (Adresse réf.) ou sur "Unit No." (No. Unité) avec la touche [F1].
 - Sélectionnez l'adresse du réfrigérant et le numéro d'unité avec la touche [F2] ou [F3] pour les unités dont les ailettes doivent être installées, puis appuyez sur la touche [CHOIX].
 - Ref. address (Adresse réf.) : Adresse du réfrigérant
 - Unit No. (No. Unité) : 1, 2, 3, 4 Appuyez sur la touche [F4] pour confirmer le numéro.

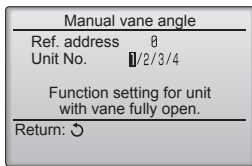

- 2 Changez le "Unit No." (No. Unité) dans l'ordre et vérifiez chaque unité.
 - Appuyez sur la touche [F1] pour sélectionner le "N° unité" correspondant à l'unité à contrôler puis appuyez sur la touche [F4].
 - Après avoir appuyé sur la touche [F4], attendez plus ou moins 15 secondes puis vérifiez l'état actuel du climatiseur.
 - Le volet est orienté vers le bas.
 - Ce climatiseur est affiché sur la télécommande.
 - Toutes les sorties sont fermées.
 - Appuyez sur la touche [RETOUR] et poursuivez l'opération depuis le début.
 - Les messages indiqués à gauche sont affichés. → L'appareil cible n'existe pas à cette adresse du réfrigérant.
 - Appuyez sur la touche [RETOUR] pour revenir à l'écran initial.

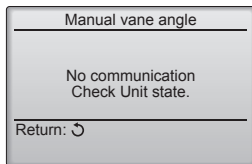

- 3 Sélectionnez le numéro suivant de l'"Ref. address" (Adresse réf.).
 - Reportez-vous à l'étape 1 pour changer l'"Ref. address" (Adresse réf.) et poursuivez la vérification.

3.6. Réglage du capteur 3D i-See

3.6.1 Réglage du capteur 3D i-See

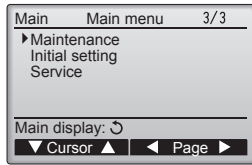

- 1 Sélectionnez "Maintenance" dans le menu général (reportez-vous à la page 24), et appuyez sur la touche [CHOIX].

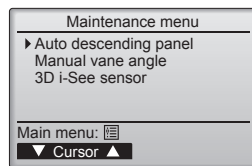

- 2 Sélectionnez "3D i-See sensor" (Capteur 3D i-See) à l'aide de la touche [F1] ou [F2], puis appuyez sur la touche [CHOIX].

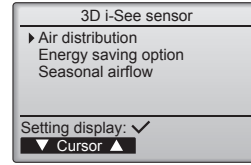

- 3 Sélectionnez le menu souhaité à l'aide de la touche [F1] ou [F2], puis appuyez sur la touche [CHOIX].
 - Air distribution (Distribution de l'air) Sélectionnez la méthode de contrôle du sens du flux d'air quand le sens du flux d'air est réglé sur "Auto".
 - Energy saving option (Option d'économie d'énergie) Fait fonctionner le mode d'économie d'énergie en fonction du taux d'occupation de la pièce détecté par le capteur 3D i-See.
 - Seasonal airflow (Flux d'air saisonnier) Quand le thermostat s'éteint, le ventilateur et les ailettes fonctionnent conformément aux réglages de commande.

3.6.2 Distribution de l'air

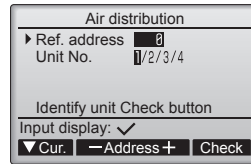

- 1 Déplacez le curseur sur "Ref. address" (Adresse réf.) ou sur "Unit No." (No. Unité) avec la touche [F1] pour sélectionner.
 - Sélectionnez l'adresse du réfrigérant et le numéro d'unité avec la touche [F2] ou [F3] pour les unités dont les ailettes doivent être réglées, puis appuyez sur la touche [CHOIX].
 - Ref. address (Adresse réf.) : Adresse du réfrigérant
 - Unit No. (No. Unité) : 1, 2, 3, 4 Appuyez sur la touche [F4] pour confirmer l'unité. Seule l'ailette de l'appareil intérieur cible est orientée vers le bas.

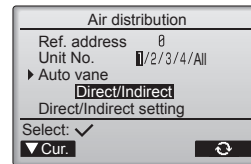

- 2 Sélectionnez le menu à l'aide de la touche [F4].
 - Default (Par défaut) → Area (Zone) → Direct/Indirect → Default... (Par défaut)

Default (Par défaut) : Les ailettes se déplacent de la même façon que pendant le fonctionnement normal.

En mode de refroidissement, toutes les ailettes se déplacent dans le sens d'un flux d'air horizontal.

En mode de chauffage, toutes les ailettes se déplacent dans le sens d'un flux d'air vers le bas.

Area (Zone) : Les ailettes se déplacent dans le sens d'un flux d'air vers le bas vers les zones où la température du sol est élevée en mode de refroidissement, et vers les zones où la température du sol est basse en mode de chauffage. Sinon, les ailettes se déplacent dans le sens d'un flux d'air horizontal.

Direct/Indirect : Les ailettes se déplacent automatiquement en fonction des zones où la présence de personnes est détectée. Les ailettes fonctionnent comme indiqué dans le tableau suivant.

	Réglage de l'ailette	
	Direct	Indirect
Refroidissement	horizontal → balayage	reste horizontal
Chauffage	reste vers le bas	vers le bas → horizontal

3. Fonctionnement

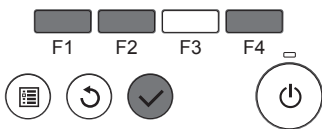
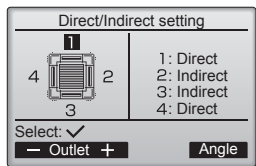

③ Quand Direct/Indirect est sélectionné, réglez chaque sortie d'air. Sélectionnez la sortie d'air à l'aide de la touche [F1] ou [F2], et changez le réglage à l'aide de la touche [F4].
Après avoir modifié les réglages pour toutes les sorties d'air, appuyez sur la touche [CHOIX] pour enregistrer les réglages.
* Pour pouvoir activer cette fonction, le sens du flux d'air doit être réglé sur "Auto".

■ Touche i-See (télécommande sans fil)

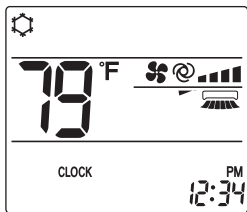

① À chaque fois que vous appuyez sur , le réglage change dans l'ordre suivant : ARRÊT → Direct → Indirect.

Affichage			
Réglage	ARRÊT	Direct	Indirect

Lorsque le réglage est modifié de ARRÊT à Direct ou Indirect, le réglage de l'ailette change en "Auto". Ce réglage est appliqué globalement à toutes les ailettes.

3.6.3 Option d'économie d'énergie

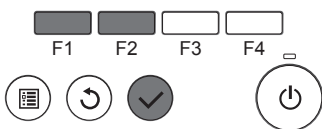
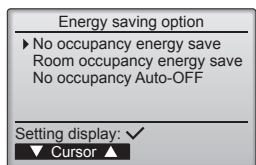

① Sélectionnez le menu voulu à l'aide de la touche [F1] ou [F2].

No occupancy energy save (Économie d'énergie si la pièce n'est pas occupée)
Si personne ne se trouve dans la pièce pendant 60 minutes ou plus, une opération d'économie d'énergie égale à 2 °C (4 °F) s'effectue.

Room occupancy energy save (Économie d'énergie si la pièce est occupée)
Si le taux d'occupation diminue jusqu'à atteindre environ 30 % du taux d'occupation maximum, une opération d'économie d'énergie égale à 1 °C (2 °F) s'effectue.

No occupancy Auto-OFF (Arrêt automatique si la pièce n'est pas occupée)
Si personne ne se trouve dans la pièce pendant la durée prédéfinie (60–180 minutes), le fonctionnement s'arrête automatiquement.

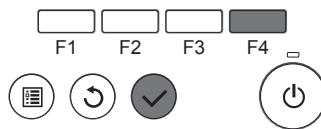
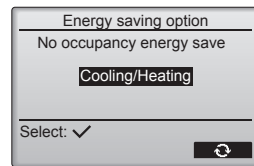

② Quand No occupancy energy save (Économie d'énergie si la pièce n'est pas occupée) ou Room occupancy energy save (Économie d'énergie si la pièce est occupée) est sélectionné

Sélectionnez le réglage à l'aide de la touche [F4].
OFF (Arrêt) → Cooling only (Refroidissement uniquement) → Heating only (Chauffage uniquement) → Cooling/Heating (Refroidissement/chauffage) → OFF (Arrêt)...

Une fois le réglage modifié, appuyez sur la touche [CHOIX] pour enregistrer le réglage.

OFF (Arrêt) : La fonction est désactivée.
Cooling only (Refroidissement uniquement) : La fonction est activée uniquement pendant le mode de refroidissement.
Heating only (Chauffage uniquement) : La fonction est activée uniquement pendant le mode de chauffage.
Cooling/Heating (Refroidissement/chauffage) : La fonction est activée pendant les deux modes de refroidissement et de chauffage.

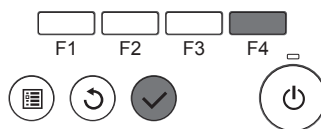
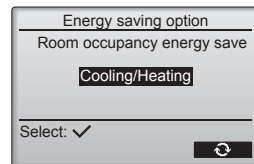

③ Quand No occupancy Auto-OFF (Arrêt automatique si la pièce n'est pas occupée) est sélectionné Réglez la durée à l'aide de la touche [F3] ou [F4].

--- : Le réglage est désactivé (le fonctionnement ne s'arrêtera pas automatiquement).
60–180 : La durée peut être réglée par paliers de 10 minutes.

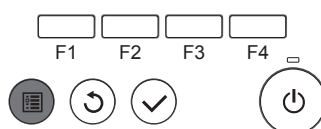
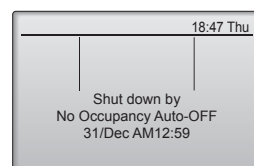
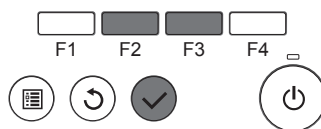
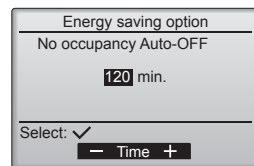

④ Le message à gauche s'affiche si le fonctionnement a été arrêté automatiquement par le réglage No occupancy Auto-OFF (Arrêt automatique si la pièce n'est pas occupée).

3. Fonctionnement

3.6.4 Fonction Flux d'air saisonnier

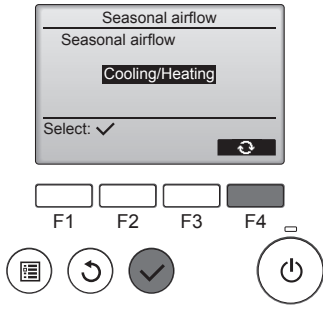

- ① Sélectionnez le réglage à l'aide de la touche [F4].
 OFF (Arrêt) → Cooling only (Refroidissement uniquement) → Heating only (Chauffage uniquement) → Cooling/Heating (Refroidissement/chauffage) → OFF (Arrêt)...

Une fois le réglage modifié, appuyez sur la touche [CHOIX] pour enregistrer le réglage.

OFF (Arrêt) : La fonction est désactivée.
 Cooling only (Refroidissement uniquement) : Quand le thermostat s'éteint pendant le mode de refroidissement, les ailettes se déplacent vers le haut et vers le bas.

Heating only (Chauffage uniquement) : Quand le thermostat s'éteint pendant le mode de chauffage, les ailettes se placent dans le sens de flux d'air horizontal pour faire circuler l'air.
 Cooling/Heating (Refroidissement/chauffage) : La fonction est activée pendant les deux modes de refroidissement et de chauffage.

- * Pour pouvoir activer cette fonction, le sens du flux d'air doit être réglé sur "Auto".

Remarques :

Les personnes qui se trouvent aux endroits suivants ne peuvent pas être détectées.

- Le long du mur sur lequel le climatiseur est installé
- Juste sous le climatiseur
- Lorsque la personne est séparée du climatiseur par un obstacle quelconque, un meuble par exemple

Il est possible qu'une personne ne soit pas détectée dans les cas suivants.

- La température ambiante est élevée.
- La personne porte des vêtements épais et sa peau n'est pas exposée.
- Un élément chauffant dont un changement de température important est présent.
- Certaines sources de chaleur, telles qu'un petit enfant ou un animal domestique, peuvent ne pas être détectées.
- Une source de chaleur reste longtemps immobile.

Le capteur 3D i-See fonctionne une fois toutes les 3 minutes environ pour mesurer la température du sol et détecter les personnes présentes dans la pièce.

Le bruit de fonctionnement intermittent est un son normal produit par le déplacement du capteur 3D i-See.

- La fonction Arrêt automatique pour pièce inoccupée n'est pas disponible lorsqu'une Télécommande MA est utilisée pour commander plusieurs systèmes de réfrigérant.

4. Minuterie

■ Les fonctions de minuterie sont différentes pour chaque télécommande.

■ Pour plus de détails sur le mode de fonctionnement de la télécommande, reportez-vous au manuel d'utilisation approprié fourni avec chaque télécommande.

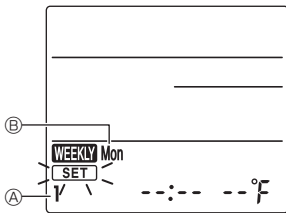

Fig. 1



Fig. 2



Fig. 3



Fig. 4

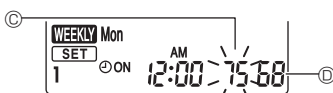

Fig. 5

Programme hebdomadaire (télécommande sans fil)

■ Le programme hebdomadaire peut être défini pour quatre modèles de fonctionnement pour chaque jour de la semaine. Les réglages incluent les heures de mise en marche et d'arrêt et la température de consigne.

<Mode d'édition>

1. Passage en mode d'édition

- ① Appuyez sur la touche [EDIT] lorsque l'appareil fonctionne ou est à l'arrêt.
 [SET] clignote. (Fig. 1)

2. Sélection du modèle de réglage

- ① Appuyez sur la touche [1~4] pour sélectionner le numéro du modèle de réglage.
 À chaque fois que vous appuyez sur la touche [1~4], le numéro de modèle (A) change dans l'ordre suivant : 1 → 2 → 3 → 4.

3. Sélection du jour de la semaine

- ① Appuyez sur la touche [DAY] pour sélectionner le jour de la semaine à régler.
 À chaque fois que vous appuyez sur la touche [DAY], le jour de la semaine (B) change dans l'ordre suivant : Mon (lundi) → Tue (mardi) → Wed (mercredi) → Thu (jeudi) → Fri (vendredi) → Sat (samedi) → Sun (dimanche) → All days (Tous les jours).

4. Sélection des paramètres de fonctionnement

- ① Appuyez sur la touche [ON/OFF] pour sélectionner le réglage marche ou arrêt. (Fig. 2)
 (ON) (OFF) s'allume.
 À chaque fois que vous appuyez sur la touche [ON/OFF], le réglage change dans l'ordre suivant : (ON) → (OFF).
- ② Appuyez sur la touche [TIME] pour sélectionner l'heure de fonctionnement. (Fig. 3)
 L'heure de fonctionnement clignote.
 Réglez l'heure de fonctionnement à l'aide des touches [↑] [↓].
 • L'heure de fonctionnement peut être réglée par paliers de 10 minutes.
- ③ Appuyez sur la touche [TEMP] pour sélectionner la température de consigne. (Fig. 4)
 La température de consigne clignote.
 Réglez la température à l'aide des touches [↑] [↓].
 • Lors du réglage de la mise hors service, il n'est pas possible de régler la température.
 Lorsque le mode AUTO (point de réglage double) est activé, appuyez sur la touche [TEMP] pour basculer entre la limite supérieure (C) et la limite inférieure (D). (Fig. 5)
- ④ Une pression sur la touche [DELETE] supprime les réglages du numéro de modèle pour le jour de la semaine affiché.
 ⑤ Répétez les étapes 2-4 pour sélectionner les réglages pour chaque jour de la semaine.

<Transmission des réglages>

Orientez la zone de transmission de la télécommande sans fil vers le récepteur de l'appareil intérieur et actionnez la télécommande. Assurez-vous que l'appareil intérieur émet 7 bips.

Appuyez sur la touche [SET].

<Activation du programme hebdomadaire>

Appuyez sur la touche [ON/OFF WEEKLY (C)].

Le programme hebdomadaire est actif lorsque WEEKLY est allumé.

- Le programme hebdomadaire ne fonctionne pas lorsque la minuterie Marche/Arrêt est activée.

Le programme hebdomadaire fonctionne lorsque tous les réglages de la minuterie Marche/Arrêt ont été exécutés.

Remarque :

- Lorsque la minuterie hebdomadaire est utilisée, placez la télécommande sans fil dans la zone de réception du signal du récepteur de l'appareil intérieur.

5. Entretien et nettoyage

■ Information filtre

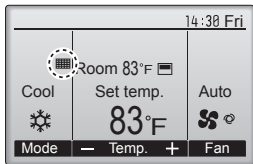

 apparaît sur l'écran principal dans en mode complet quand les filtres doivent être nettoyés.

Lavez, nettoyez ou remplacez les filtres lorsque cette icône apparaît.

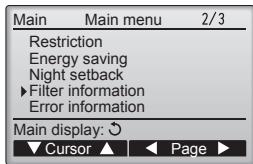

Sélectionnez "Filter information" (Information filtre) dans le Menu général (voir page 24), et appuyez sur la touche [CHOIX].

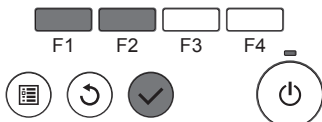

Appuyez sur la touche [F4] pour réinitialiser le témoin d'état du filtre.

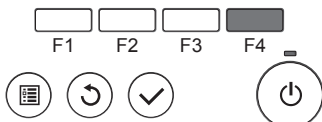

Choisissez "OK" avec la touche [F4].

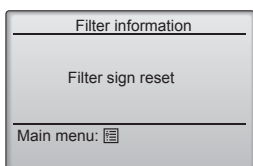
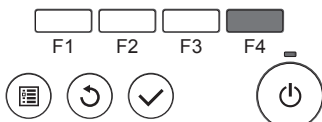

Un écran de confirmation s'affiche.

Naviguer dans les écrans

- Pour revenir au Menu général Touche [MENU]
- Pour revenir à l'écran précédent Touche [RETOUR]

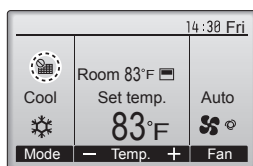

Lorsque le  est affiché sur l'écran principal en mode complet, le système est piloté de façon centralisée et le témoin d'état du filtre ne peut pas être remis à zéro.

Si deux ou plusieurs appareils intérieurs sont connectés, la fréquence de nettoyage du filtre de chaque appareil peut être différente, en fonction du type de filtre.

L'icône  s'affiche lorsque le filtre de l'appareil principale doit être nettoyé.

Lorsque le témoin d'état du filtre est remis à zéro, le temps de fonctionnement cumulé de tous les appareils est réinitialisé.

L'icône  doit apparaître après une certaine durée de fonctionnement, en fonction de l'hypothèse que les appareils intérieurs sont installés dans un espace avec une qualité d'air ordinaire. En fonction de la qualité de l'air, le filtre peut nécessiter un nettoyage plus fréquent. Le temps cumulé au bout duquel le filtre doit être nettoyé dépend du modèle.

• Cette indication n'est pas disponible pour la télécommande sans fil.

⚠ Précaution :

• **Demander à une personne autorisée de nettoyer le filtre.**

► Nettoyage des filtres

- Nettoyer les filtres avec un aspirateur. Si vous ne possédez pas d'aspirateur, battre les filtres contre un objet dur afin de les secouer et de retirer toutes les saletés et la poussière.
- Si les filtres sont particulièrement sales, les laver à l'eau tiède. Veiller à rincer soigneusement toute trace de détergent et laisser sécher les filtres complètement avant de les remonter dans le climatiseur.

⚠ Précaution :

- **Ne jamais laisser sécher les filtres au soleil ni les sécher en utilisant une source de chaleur comme un chauffage électrique : vous risqueriez de les déformer.**
- **Ne jamais laver les filtres à l'eau chaude (au-dessus de 50°C, 122°F) car vous risqueriez de les faire gondoler.**
- **Veiller à ce que les filtres à air soient toujours en place. La mise en marche de l'appareil alors que les filtres sont retirés pourrait en effet être à l'origine d'un mauvais fonctionnement.**

⚠ Précaution :

- **Avant de commencer le nettoyage, arrêter l'appareil et couper l'alimentation.**
- **Les appareils intérieurs sont équipés de filtres servant à extraire les poussières de l'air aspiré. Nettoyer les filtres selon les méthodes illustrées ci-après.**

► Retrait du filtre

⚠ Précaution :

- **Lors du retrait du filtre, se protéger les yeux de la poussière. Si vous devez monter sur le rebord d'une fenêtre pour effectuer l'opération, attention de ne pas tomber.**
- **Une fois le filtre retiré, ne pas toucher les pièces métalliques internes de l'appareil intérieur sous peine de blessure.**

■ SLZ-KF-NA

- ① Faites glisser les leviers de la grille d'admission dans le sens indiqué par la flèche et elle devrait s'ouvrir.
- ② Ouvrir la grille d'aspiration.
- ③ Dégager le bouton situé au centre du bord de la grille d'aspiration et tirer le filtre vers l'avant pour l'extraire.
 - Ⓐ Leviers de la grille d'admission
 - Ⓑ Grille
 - Ⓒ Grille d'aspiration
 - Ⓓ Filtre

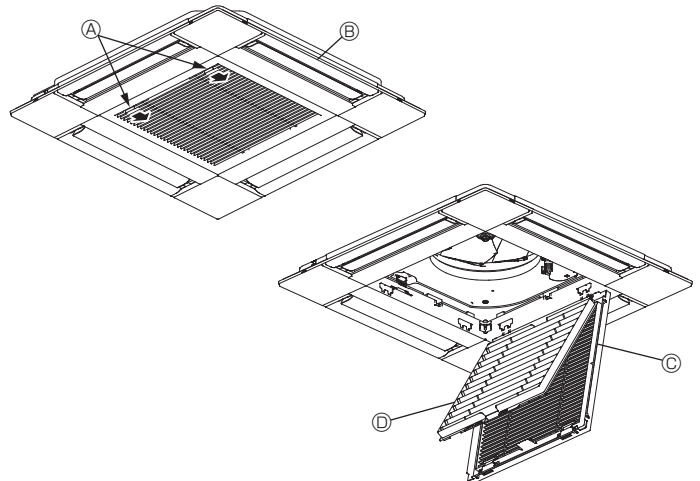

6. Fonctionnement d'urgence de la télécommande sans fil

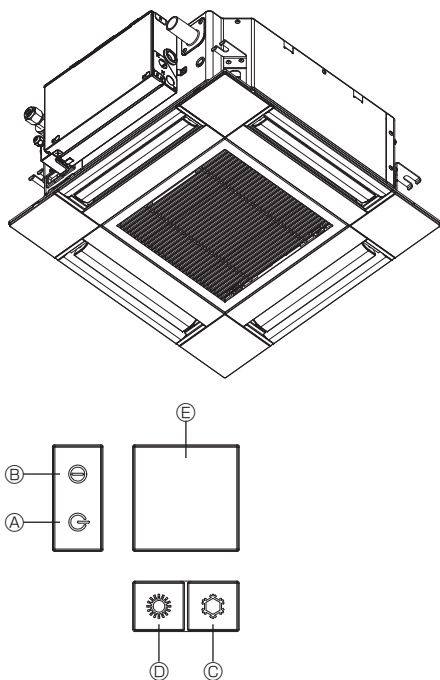

Lorsqu'il n'est pas possible d'utiliser la télécommande

Lorsque les piles de la télécommande sont usées ou lorsque la télécommande ne fonctionne pas correctement, vous pouvez activer le mode de fonctionnement d'urgence à l'aide des touches d'urgence situées sur la grille.

- Ⓐ Témoin DEFROST/STAND BY (dégivrage/veilleuse)
- Ⓑ Témoin de fonctionnement
- Ⓒ Interrupteur de fonctionnement de refroidissement d'urgence
- Ⓓ Interrupteur de fonctionnement de chauffage d'urgence
- Ⓔ Capteur

Opération de mise en marche

- Pour exécuter le mode de refroidissement, appuyez sur le bouton Ⓒ ☼ pendant plus de 2 secondes.
- Pour exécuter le mode de chauffage, appuyez sur le bouton Ⓓ ☼ pendant plus de 2 secondes.
- L'allumage du témoin de fonctionnement Ⓑ signifie que le fonctionnement a commencé.

Remarques :

- Les détails concernant le mode d'urgence sont tels qu'indiqués ci-dessous.

Les détails concernant le mode d'urgence sont tels qu'indiqués ci-dessous.

Mode de fonctionnement	FROID	CHAUD
Température définie	24°C, 75°F	24°C, 75°F
Vitesse de ventilateur	Élevé	Élevé
Direction du flux d'air	Horizontal	Vers le bas 4 (5)

Pour arrêter le fonctionnement

- Pour arrêter l'appareil, appuyez sur la touche Ⓒ ☼ ou sur la touche Ⓓ ☼ pendant plus de 2 secondes.

7. Guide de dépannage

En cas de problème :	Voici la solution. (L'appareil fonctionne normalement.)
Le climatiseur ne chauffe ni ne refroidit correctement.	<ul style="list-style-type: none"> ■ Nettoyez le filtre. (Le débit d'air est réduit lorsque le filtre est sale ou colmaté.) ■ Contrôlez la température et ajustez la température définie en conséquence. ■ Assurez-vous qu'il y a suffisamment d'espace autour de l'appareil extérieur. L'admission ou la sortie d'air de l'appareil intérieur est-elle bloquée ? ■ Une porte ou une fenêtre a-t-elle été laissée ouverte ?
Lorsque l'opération de chauffage débute, de l'air chaud n'est pas expulsé immédiatement de l'appareil intérieur.	<ul style="list-style-type: none"> ■ De l'air chaud est expulsé uniquement lorsque l'appareil intérieur est suffisamment chaud.
En mode de chauffage, le climatiseur s'arrête avant que la température définie pour la pièce soit atteinte.	<ul style="list-style-type: none"> ■ Lorsque la température extérieure est basse et l'humidité de l'air importante, du givre peut se former sur l'appareil extérieur. Dans ce cas, l'appareil extérieur procède à une opération de dégivrage. Un fonctionnement normal de l'appareil devrait débiter au bout de 15 minutes environ.
Pendant le mode de refroidissement, le climatiseur s'arrête dès que la température ambiante est atteinte.	<ul style="list-style-type: none"> ■ Pour la série SLZ-KF·NA, dès que la température ambiante est atteinte en mode de refroidissement, le ventilateur fonctionne à la vitesse la plus basse.
La direction du débit d'air varie pendant l'opération ou la direction ne peut être définie.	<ul style="list-style-type: none"> ■ En mode de chauffage, les ailettes se placent automatiquement en position horizontale lorsque la température du débit d'air est basse ou pendant le mode de dégivrage.
Lorsque la direction du débit d'air est modifiée, les ailettes se déplacent toujours vers le haut et vers le bas au-delà de la position déterminée avant de s'arrêter sur la position souhaitée.	<ul style="list-style-type: none"> ■ Lorsque la direction du débit d'air est modifiée, les ailettes se placent sur la position déterminée après être passées par la position de base.
Un bruit d'eau qui ruisselle ou plus rarement un souffle peut être perçu.	<ul style="list-style-type: none"> ■ Ces bruits peuvent être perçus lorsque le réfrigérant circule dans le climatiseur ou lorsque le flux du réfrigérant a été modifié.
Un craquement ou un grincement peut être perçu.	<ul style="list-style-type: none"> ■ Ces bruits peuvent être perçus lorsque les pièces du climatiseur frottent les unes contre les autres en raison de l'expansion et de la contraction qui résultent des variations de température.
La pièce a une odeur désagréable.	<ul style="list-style-type: none"> ■ L'appareil intérieur aspire de l'air qui contient des gaz produits par les murs, les moquettes et les meubles ainsi que des odeurs véhiculées par les vêtements, puis il les expulse à nouveau dans la pièce.
Une buée ou vapeur blanche sort de l'appareil intérieur.	<ul style="list-style-type: none"> ■ Si la température intérieure et l'humidité de l'air sont élevées, cette situation peut se produire en début d'opération. ■ En mode de dégivrage, de l'air froid peut être expulsé et avoir l'apparence de la buée.
De l'eau ou de la vapeur sort de l'appareil extérieur.	<ul style="list-style-type: none"> ■ En mode de refroidissement, de l'eau peut se former et suinter des tuyaux et des raccords froids. ■ En mode de chauffage, de l'eau peut se former et suinter de l'échangeur thermique. ■ En mode de dégivrage, l'eau présent sur l'échangeur thermique s'évapore provoquant ainsi une émission de vapeur d'eau.
Le signe "☼" apparaît sur l'écran de la télécommande.	<ul style="list-style-type: none"> ■ Lors du contrôle centralisé, le signe "☼" apparaît sur l'écran de la télécommande et le fonctionnement du climatiseur ne peut être lancé ou arrêté à l'aide de la télécommande.
Lorsque le climatiseur est redémarré immédiatement après avoir été éteint, son fonctionnement est bloqué même si la touche "ON/OFF" (Marche/Arrêt) est sollicitée.	<ul style="list-style-type: none"> ■ Patientez trois minutes environ. (Le fonctionnement s'est arrêté pour protéger le climatiseur.)

7. Guide de dépannage

En cas de problème :	Voici la solution. (L'appareil fonctionne normalement.)												
Le climatiseur fonctionne sans que la touche "ON/OFF" (Marche/Arrêt) soit sollicitée.	<ul style="list-style-type: none"> La fonction de marche de la minuterie a-t-elle été réglée ? Appuyez sur la touche "ON/OFF" (Marche/Arrêt) pour l'arrêter. Le climatiseur est-il relié à une télécommande centralisée ? Veuillez consulter les personnes responsables du contrôle du climatiseur. Le signe "⏸" apparaît-il sur l'écran de la télécommande ? Veuillez consulter les personnes responsables du contrôle du climatiseur. La fonction de recouvrement auto en cas de coupure d'électricité a-t-elle été réglée ? Appuyez sur la touche "ON/OFF" (Marche/Arrêt) pour l'arrêter. 												
Le climatiseur s'arrête sans que la touche "ON/OFF" (Marche/Arrêt) soit sollicitée.	<ul style="list-style-type: none"> La fonction d'arrêt de la minuterie a-t-elle été réglée ? Appuyez sur la touche "ON/OFF" (Marche/Arrêt) pour relancer l'opération. Le climatiseur est-il relié à une télécommande centralisée ? Veuillez consulter les personnes responsables du contrôle du climatiseur. Le signe "⏸" apparaît-il sur l'écran de la télécommande ? Veuillez consulter les personnes responsables du contrôle du climatiseur. 												
Le fonctionnement de la minuterie de la télécommande ne peut pas être réglé.	<ul style="list-style-type: none"> Les paramètres de la minuterie sont-ils invalides ? Si la minuterie peut être réglée, les signes ou doivent apparaître sur l'écran de la télécommande. 												
Le message "PLEASE WAIT" (VEUILLEZ PATIENTER) apparaît sur l'écran de la télécommande.	<ul style="list-style-type: none"> Les paramètres initiaux sont en cours d'exécution. Patientez trois minutes environ. 												
Un code d'erreur apparaît sur l'écran de la télécommande.	<ul style="list-style-type: none"> Les dispositifs de protection ont fonctionné pour protéger le climatiseur. N'essayez pas de réparer cet appareil vous-même. Mettez l'appareil hors tension immédiatement et consultez votre revendeur. Vous devrez fournir au revendeur le nom du modèle et les informations qui apparaissent sur l'écran de la télécommande. 												
Un bruit de goutte à goutte ou de moteur qui tourne peut être perçu.	<ul style="list-style-type: none"> A l'arrêt de l'opération de refroidissement, la pompe de vidange se met en marche puis s'arrête. Patientez 3 minutes environ. 												
Les ailettes ne bougent pas ou l'unité intérieure ne répond pas aux commandes de la télécommande sans fil.	<ul style="list-style-type: none"> Les connecteurs des câbles de jonction du moteur du volet et du récepteur de signaux ne sont peut-être pas raccordés correctement. Faites vérifier les connexions par un installateur. (Les couleurs des sections mâle et femelle des connecteurs des câbles de jonction doivent correspondre.) 												
Le bruit perçu est supérieur aux caractéristiques sonores.	<ul style="list-style-type: none"> Le niveau sonore du fonctionnement intérieur dépend de l'acoustique de la pièce dans laquelle l'appareil est installé (voir tableau suivant), et sera supérieur aux caractéristiques sonores (mesurées dans une pièce sans écho). <table border="1"> <thead> <tr> <th></th> <th>Pièces présentant une absorption phonique élevée</th> <th>Pièces présentant une absorption phonique normale</th> <th>Pièces présentant une absorption phonique faible</th> </tr> </thead> <tbody> <tr> <td>Exemples de pièce</td> <td>Studio de radio-diffusion, salle de musique, etc.</td> <td>Salle de réception, entrée d'hôtel, etc.</td> <td>Bureau, chambre d'hôtel</td> </tr> <tr> <td>Niveaux sonores</td> <td>3 à 7 dB</td> <td>6 à 10 dB</td> <td>9 à 13 dB</td> </tr> </tbody> </table>		Pièces présentant une absorption phonique élevée	Pièces présentant une absorption phonique normale	Pièces présentant une absorption phonique faible	Exemples de pièce	Studio de radio-diffusion, salle de musique, etc.	Salle de réception, entrée d'hôtel, etc.	Bureau, chambre d'hôtel	Niveaux sonores	3 à 7 dB	6 à 10 dB	9 à 13 dB
	Pièces présentant une absorption phonique élevée	Pièces présentant une absorption phonique normale	Pièces présentant une absorption phonique faible										
Exemples de pièce	Studio de radio-diffusion, salle de musique, etc.	Salle de réception, entrée d'hôtel, etc.	Bureau, chambre d'hôtel										
Niveaux sonores	3 à 7 dB	6 à 10 dB	9 à 13 dB										
Rien n'apparaît sur l'écran de la télécommande sans fil, l'écran est flou, ou l'appareil intérieur ne reçoit aucun signal sauf si la télécommande est éteinte.	<ul style="list-style-type: none"> Les piles sont faibles. Remplacez les piles et appuyez sur la touche "Reset" (Réinitialiser). Si rien n'apparaît suite au remplacement des piles, assurez-vous que les piles sont insérées conformément à la polarité indiquée (+, -). 												
Le témoin de fonctionnement situé près du récepteur de la télécommande sans fil sur l'appareil intérieur clignote.	<ul style="list-style-type: none"> La fonction d'auto-diagnostic a fonctionné pour protéger le climatiseur. N'essayez pas de réparer cet appareil vous-même. Mettez l'appareil hors tension immédiatement et consultez votre revendeur. Veuillez fournir au revendeur le nom du modèle. 												
La télécommande sans fil ne fonctionne pas (l'appareil intérieur émet 4 bips).	<ul style="list-style-type: none"> Changez le réglage de mode automatique en mode AUTO (point de réglage unique) ou AUTO (point de réglage double). Pour plus d'informations, reportez-vous à la notice jointe (feuille A5) ou au manuel d'installation. 												

8. Installation, déplacement et inspection

Conseils concernant l'emplacement

Évitez d'installer le climatiseur dans les endroits suivants.

- Où il y a risque de fuite de gaz inflammable.
- Où il y a grande quantité d'huile pour machines.
- Dans un endroit à haute teneur en sel, par exemple au bord de la mer.
- Près d'une source chaude émanant du soufre.
- Où il pourrait y avoir des éclaboussures d'huile ou de la fumée de graisse.

⚠ Précaution :

N'installez pas l'appareil dans un endroit où il pourrait y avoir une fuite de gaz combustible.

Si le gaz fuit et s'accumule autour de l'appareil, il y aura un risque d'explosion.

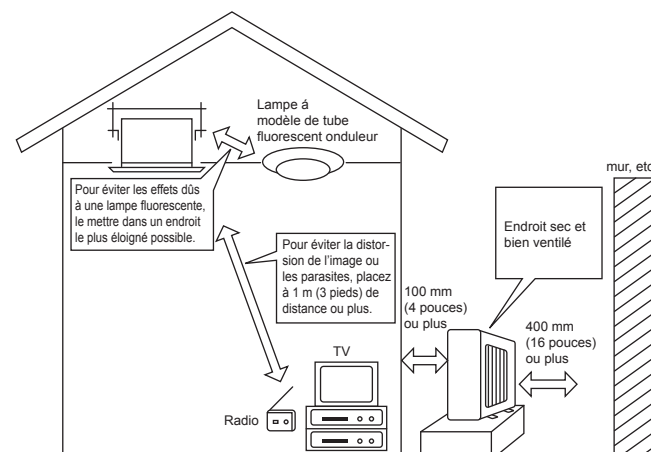

8. Installation, déplacement et inspection

⚠ Avertissement :

Si le climatiseur fonctionne sans refroidir ou sans chauffer la pièce (en fonction du modèle), contacter le revendeur car il pourrait alors y avoir une fuite de gaz réfrigérant. Toujours demander au représentant du service technique s'il n'y a pas de fuite de réfrigérant après une intervention technique. Le réfrigérant présent dans le climatiseur est sûr et normalement il ne doit pas y avoir de fuite. Néanmoins, en cas de fuite à l'intérieur, si le gaz réfrigérant entre en contact avec la partie chauffante d'un chauffage à ventilation, d'un chauffage d'appoint, d'un poêle, etc., il dégagera des substances toxiques.

Installation électrique

- Installez un circuit électrique réservé exclusivement au climatiseur.
- Respectez la capacité du disjoncteur.

⚠ Avertissement :

- Le client ne doit pas installer l'appareil. Si l'installation n'est pas effectuée correctement, il y aura risque d'incendie, de choc électrique, de blessure (si l'appareil tombe), de fuite d'eau, etc.
- N'utilisez pas de dérivation ou de rallonge pour le connecter, et ne branchez pas plusieurs appareils à la même prise. Un incendie ou un choc électrique pourrait être le résultat d'un mauvais contact, une mauvaise isolation, trop de courant, etc. Veuillez consulter votre concessionnaire.

⚠ Précaution :

- Mettez à la terre. Ne connectez pas un fil de mise à la terre à un tuyau de gaz, un tuyau d'eau, un paratonnerre ou au fil de mise à la terre d'un téléphone. Une mauvaise mise à la terre pourrait être la cause d'un choc électrique.
- Installez un disjoncteur différentiel selon l'endroit où le climatiseur sera installé (endroit humide, etc.) Si le disjoncteur différentiel n'est pas installé, il y aura risque de choc électrique.

Inspection et entretien

- Quand le climatiseur est utilisé pendant plusieurs saisons, sa performance peut être amoindrie du fait de saletés se trouvant à l'intérieur de l'appareil.
- Suivant les conditions d'utilisation, il se peut qu'il y ait une odeur ou que l'eau accumulée durant l'assèchement ne s'évacue pas correctement à cause de la saleté, la poussière, etc.
- Il est recommandé de faire inspecter et réviser l'appareil (à vos frais) par un spécialiste en plus de l'entretien normal. Veuillez consulter votre concessionnaire.

Bruit de l'appareil

- Ne placez pas d'objet près de la sortie d'air de l'appareil extérieur. Cela pourrait en amoindrir la performance ou augmenter le bruit durant le fonctionnement.
- Si un bruit anormal est entendu pendant la marche, veuillez consulter votre concessionnaire.

Entsorgung

- Quand le climatiseur doit être enlevé ou réinstallé à cause de travaux, d'un déménagement, etc., cela doit être fait par un technicien qualifié.

⚠ Avertissement :

Le client ne doit pas réparer ou déplacer l'appareil lui-même.

Si cela est fait incorrectement, il y aura risque d'incendie, de choc électrique, de blessure (si l'appareil tombe), de fuite d'eau, etc. Veuillez consulter votre concessionnaire.

Pour s'en débarrasser

- Pour jeter ce produit, veuillez consulter votre concessionnaire.

Si vous avez d'autres questions, veuillez consulter votre concessionnaire.

9. Spécifications techniques

Modèle	SLZ-KF09NA	SLZ-KF12NA	SLZ-KF15NA	SLZ-KF18NA
Alimentation principale (Tension <V>, Fréquence<Hz>)	Unique, 208/230, 60			
Puissance Absorbée Normale (Intérieur uniquement) <kW>	0,02	0,02	0,03	0,04
Courant Assigné (Intérieur uniquement) <A>	0,20	0,24	0,32	0,43
Dimensions (Hauteur) <pouces>	9-21/32 (13/32)			
Dimensions (Largeur) <pouces>	22-7/16 (24-19/32)			
Dimensions (Profondeur) <pouces>	22-7/16 (24-19/32)			
Débit de la soufflerie (Faible-Moyenne-Elevé) <CFM>	230 - 265 - 300	230 - 280 - 335	245 - 315 - 405	300 - 420 - 475
Niveau de bruit (Faible-Moyenne-Elevé) <dB>	25 - 28 - 31	25 - 30 - 34	27 - 34 - 39	32 - 40 - 43
Poids net <lb>	30,6 (5,3)			

Remarques : 1. Ce chiffre () indique les grilles.

2. Spécifications sujettes à modifications sans avis préalable.

Fourchette de fonctionnement garantie

		A l'intérieur	A l'extérieur *1
Refroidissement	Maximum	35°C (95°F) DB, 21,7°C (71°F) WB	46°C (115°F) DB
	Minimum	19,4°C (67°F) DB, 13,9°C (57°F) WB	-10°C (14°F) DB
Chauffage	Maximum	26,7°C (80°F) DB, 19,4°C (67°F) WB	24°C (75°F) DB, 18°C (65°F) WB
	Minimum	21,1°C (70°F) DB, 15,6°C (60°F) WB	-20°C (-4°F) DB, -21°C (-5°F) WB

*1 Selon l'unité extérieure.

Les appareils doivent être installés par un électricien professionnel agréé en fonction des normes locales.

Contenido

1. Medidas de Seguridad.....	34	6. Funcionamiento de emergencia del controlador remoto inalámbrico	47
2. Nombres de las piezas	35	7. Localización de fallos	47
3. Manejo.....	38	8. Instalación, reubicación e inspección	48
4. Temporizador.....	45	9. Especificaciones.....	49
5. Mantenimiento y limpieza	46		

Nota:
En este manual de instrucciones, la frase "Controlador remoto cableado" se refiere solo a PAR-33MAA. Si necesita más información sobre el otro controlador remoto, consulte el libro de instrucciones que se incluye en esta caja.

1. Medidas de Seguridad

- ▶ Antes de instalar la unidad, asegúrese de haber leído el capítulo de "Medidas de seguridad".
- ▶ Las "Medidas de seguridad" señalan aspectos muy importantes sobre seguridad. Es importante que se cumplan todos.
- ▶ Antes de conectar el sistema, informe al servicio de suministro o pídale permiso para efectuar la conexión.

Símbolos utilizados en el texto

⚠ Atención:

Describe precauciones que deben tenerse en cuenta para evitar el riesgo de lesiones o muerte del usuario.

⚠ Cuidado:

Describe las precauciones que se deben tener para evitar daños en la unidad.

Símbolos utilizados en las ilustraciones

⚡ : Indica una pieza que debe estar conectada a tierra.

⚠ Atención:

- El consumidor medio no puede acceder a estos aparatos eléctricos.
- La unidad no debe ser instalada por el usuario. Pida a su distribuidor o a una empresa debidamente autorizada que se lo instale. La incorrecta instalación de la unidad puede dar lugar a goteo de agua, descarga eléctrica o fuego.
- No se suba encima ni coloque objetos sobre la unidad.
- No vierta agua sobre la unidad ni la toque con las manos húmedas. Puede producirse una descarga eléctrica.
- No rocíe gases combustibles en las proximidades de la unidad. Puede haber riesgo de incendio.
- No coloque calentadores de gas o cualquier otro aparato de llama abierta expuestos a la corriente de aire descargada por la unidad. Puede dar lugar a una combustión incompleta.
- No extraiga el panel frontal del ventilador de la unidad exterior mientras esté en funcionamiento.
- Cuando note ruidos o vibraciones que no sean normales, pare la unidad, desconecte la fuente de alimentación y póngase en contacto con su proveedor.
- No inserte nunca dedos, palos, etc. en las tomas o salidas de aire.
- Si detecta olores raros pare la unidad, desconecte el interruptor de red y consulte con su distribuidor. De lo contrario puede haber una rotura, una descarga eléctrica o fuego.
- Este aparato de aire acondicionado NO debe ser utilizado por niños ni por personas inválidas sin el control de una persona adulta.
- Los niños pequeños deben estar vigilados por personas adultas para impedir que jueguen con el equipo de aire acondicionado.
- Si se producen fugas de gas refrigerante, pare la unidad, ventile bien la habitación y avise a su proveedor.

- Este equipo se ha diseñado para ser utilizado por usuarios expertos o cualificados en comercios, industrias ligeras y granjas, o para su uso comercial por personas no expertas.
- Este aparato puede ser utilizado por niños de a partir de 8 años de edad y por personas con capacidades físicas, sensoriales o mentales reducidas, o que carezcan de experiencia y conocimientos, siempre y cuando hayan recibido supervisión o instrucciones relativas al uso del aparato de modo seguro y comprendan los riesgos existentes. Los niños no deben jugar con el aparato. La limpieza y el mantenimiento por parte del usuario no deben realizarlos niños sin la debida supervisión.
- Este aparato no debe ser utilizado por personas (incluidos niños) que presenten una discapacidad física, sensorial o mental, y tampoco por aquellos que no dispongan de la experiencia o el conocimiento necesario, a menos que lo hagan bajo la supervisión de una persona responsable de la seguridad o que hayan recibido instrucciones por parte de esta sobre uso del aparato.
- Cuando instale, mueva o revise el equipo de aire acondicionado, utilice solo el refrigerante indicado (R410A) para cargar los tubos del refrigerante. No lo mezcle con otro tipo de refrigerante y vacíe completamente de aire los tubos. Si el aire se mezcla con el refrigerante, podría producir una tensión anormalmente alta en el tubo del refrigerante y ocasionar una explosión u otros peligros. Usar un refrigerante distinto al indicado para el sistema provocará un fallo mecánico, un funcionamiento defectuoso del sistema o la avería de la unidad. En el peor de los casos, podría suponer un grave impedimento para garantizar la seguridad del producto.

⚠ Cuidado:

- No utilice objetos puntiagudos para apretar los botones ya que podría dañarse el controlador remoto.
- No bloquee ni cubra nunca las tomas y salidas de las unidades interior y exterior.

Eliminación de la unidad

Cuando deba eliminar la unidad, consulte con su distribuidor.

2. Nombres de las piezas

■ Unidad interior

	SLZ-KF-NA
Pasos del ventilador	3 pasos
Deflector	Automático oscilante
Rejilla	—
Filtro	Larga duración
Indicación de limpieza de filtro	2.500 horas
Ajuste del n.º de modelo del controlador remoto inalámbrico	002

■ SLZ-KF-NA

Modelo empotrado en techo de 4 direcciones

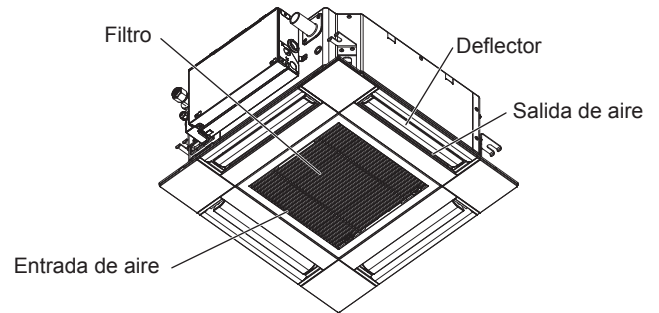

■ Controlador remoto cableado

Interfaz del controlador

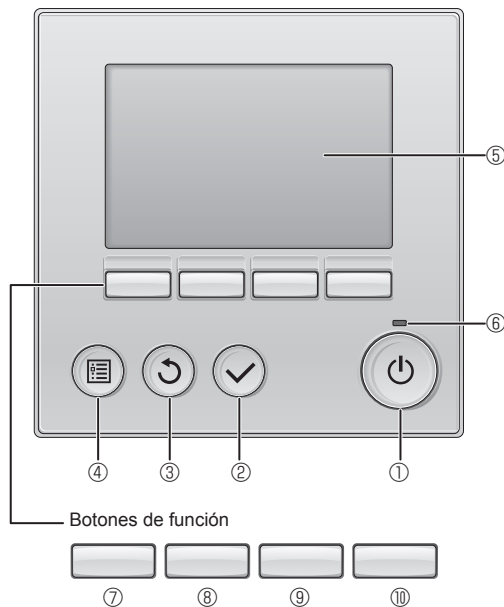

Las funciones de los botones de función cambian dependiendo de la pantalla.

Consulte la guía de funciones de los botones que aparece en la parte inferior del LCD para ver las funciones que tienen en cada una de las pantallas.

Cuando el sistema se controla a nivel central, la guía de función del botón que corresponde al botón bloqueado no aparecerá.

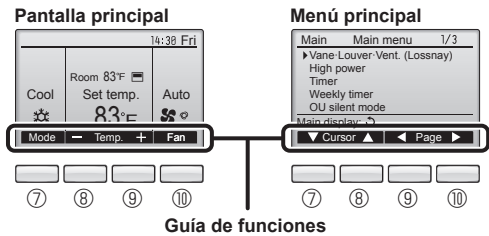

Guía de funciones

① Botón [ENCENDIDO/APAGADO]

Presione para ENCENDER/APAGAR la unidad interior.

② Botón [ACEPTAR]

Presione para guardar la configuración.

③ Botón [VOLVER]

Pulse para volver a la pantalla anterior.

④ Botón [MENÚ]

Presione para ir al Menú principal.

⑤ LCD con iluminación de fondo

Aparecerá la configuración de operaciones.

Cuando la luz de fondo esté apagada, al presionar cualquier botón se ilumina la luz de fondo y permanece encendida durante un periodo de tiempo determinado dependiendo de la pantalla.

Cuando la luz de fondo está apagada, la luz se enciende al presionar cualquier botón, que no realizará su función. (salvo el botón [ENCENDIDO/APAGADO])

⑥ Lámpara de ENCENDIDO/APAGADO

Esta lámpara se ilumina en verde mientras la unidad esté en funcionamiento. Parpadea cuando se está iniciando el controlador remoto o cuando hay un error.

⑦ Botón de función [F1]

Pantalla principal: Presione para cambiar el modo de operación.

Menú principal: Presione para mover el cursor hacia abajo.

⑧ Botón de función [F2]

Pantalla principal: Presione para disminuir la temperatura.

Menú principal: Presione para mover el cursor hacia arriba.

⑨ Botón de función [F3]

Pantalla principal: Presione para aumentar la temperatura.

Menú principal: Presione para ir a la página anterior.

⑩ Botón de función [F4]

Pantalla principal: Presione para cambiar la velocidad del ventilador.

Menú principal: Presione para ir a la página anterior.

2. Nombres de las piezas

Pantalla

La pantalla principal se puede visualizar en dos modos diferentes: "Completo" y "Básico". Por defecto, viene configurada a "Completo". Para cambiar al modo "Básico", cambie la configuración en la configuración de la pantalla principal. (Consulte el manual de instrucciones incluido con el controlador remoto.)

<Modo completo>

* Todos los iconos se muestran para explicar su significado.

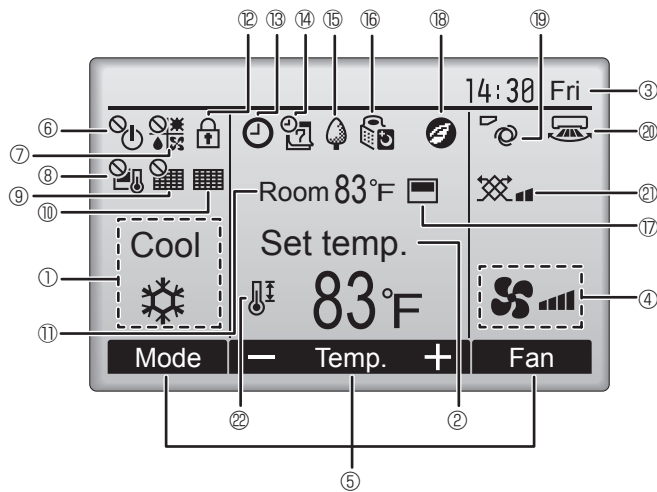

<Modo básico>

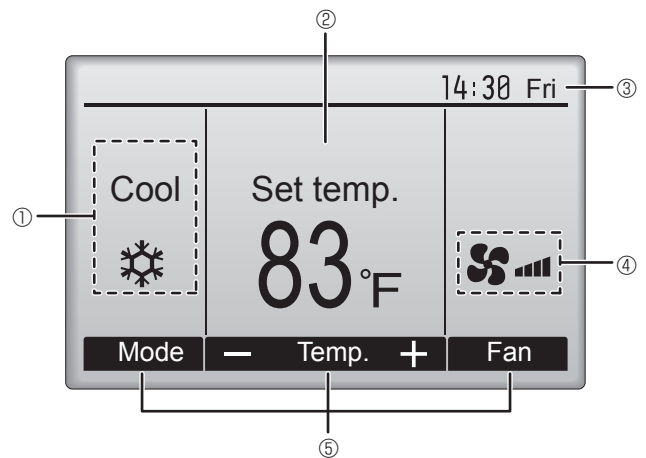

① Modo de operación

Aquí aparece el modo de funcionamiento de la unidad interior.

② Temperatura predeterminada

Aquí aparece la configuración predeterminada de temperatura.

③ Hora (Consultar el Manual de instalación)

Aquí aparece la hora actual.

④ Velocidad del ventilador

La configuración de la velocidad del ventilador aparece aquí.

⑤ Guía de funciones del botón

Aquí aparecen las funciones de los botones correspondientes.



Aparece cuando el ENCENDIDO/APAGAO se controla a nivel central.



Aparece cuando el modo de funcionamiento se opera a nivel central.



Aparece cuando la temperatura predeterminada se controla a nivel central.



Aparece cuando la función de restauración del filtro se controla a nivel central.



Indica cuando necesita mantenimiento el filtro.

⑪ Temperatura de la habitación (Consultar el Manual de instalación)

Aquí aparece la temperatura actual de la habitación.



Aparece cuando los botones están bloqueados.



Aparece cuando está habilitada la función "Program. On/Off", "Modo noche" o programador "Auto-Off".

④ aparece al deshabilitar el programador mediante el sistema de control centralizado.



Aparece cuando se activa el programador semanal.



Aparece mientras la unidad está funcionando en modo ahorro de energía. (No aparecerá en algunos modelos de unidades interiores)



Aparece mientras las unidades exteriores están funcionando en modo silencioso.



Aparece cuando el termistor incorporado en el controlador remoto está activado para controlar la temperatura de la habitación (⑪).

⑪ aparece cuando el termistor de la unidad interior está activado para controlar la temperatura de la habitación.



Aparece al utilizar las unidades en el modo de ahorro de energía con el sensor 3D i-See.



Indica la configuración del ábalo.



Indica la configuración de la tablilla.



Indica la configuración de la ventilación.



Aparece cuando se restringe el rango de temperatura predeterminada.

La mayoría de las configuraciones (excepto ENCENDER/APAGAR, modo, velocidad del ventilador, temperatura) pueden realizarse desde la pantalla Menú. (Consulte el manual de instrucciones incluido con el controlador remoto.)

2. Nombres de las piezas

■ Para controlador remoto inalámbrico

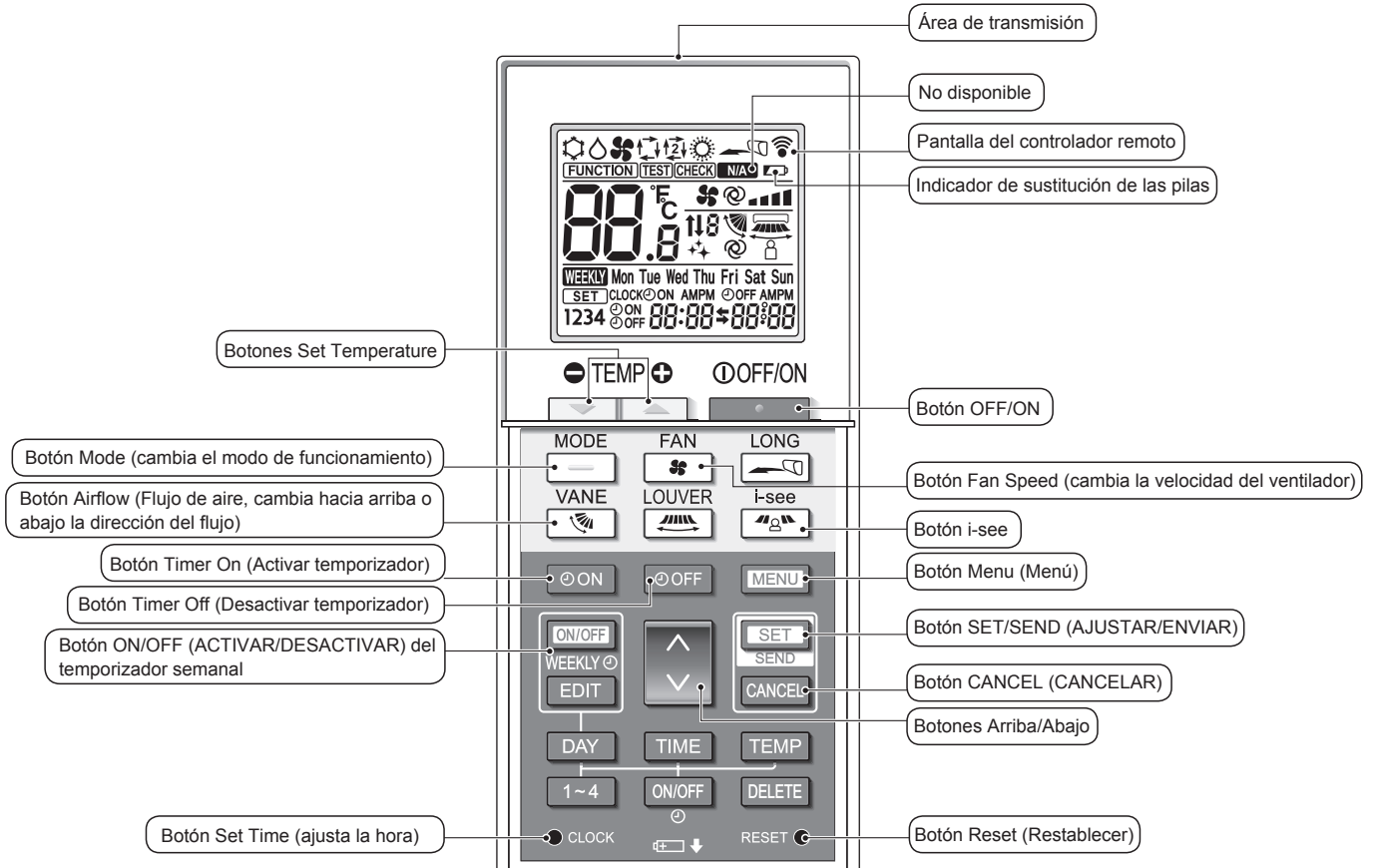

Modo de funcionamiento

❄ Frio	💧 Secar
🌀 Ventilador	🔄 Auto (punto de ajuste individual)
☀ Calor	🔄 Auto* (punto de ajuste doble)

* Debe realizarse el ajuste inicial. Consulte el Manual de instalación.

Ajuste de la temperatura
Pueden cambiarse las unidades de temperatura. Para más detalles, consulte el Manual de instalación.

Configuración del álabo

Posición 1 Posición 2 Posición 3 Posición 4 Posición 5 Oscilación Auto

No disponible
Aparece cuando se selecciona una función no compatible.

Indicador de sustitución de las pilas
Aparece cuando el nivel de la batería es bajo.

Ajuste de la velocidad del ventilador

Sensor 3D i-See (distribución del aire)

Por defecto Directo Indirecto

Cuando se selecciona Directo o Indirecto, el ajuste del deflector se establece en "Auto".

2. Nombres de las piezas

Notas (solo para el controlador remoto inalámbrico):

- Cuando utilice el controlador remoto inalámbrico, apunte hacia el receptor de la unidad interior.
- Si el controlador remoto se utiliza unos dos minutos después de encender la unidad interior, esta puede pitar dos veces, ya que estará realizando la comprobación automática inicial.
- La unidad interior pitará para confirmar que ha recibido la señal transmitida desde el controlador remoto. La unidad interior puede recibir señales emitidas a un máximo de 7 metros (23 pies) en línea recta en un rango de 45° a derecha e izquierda de la unidad. Sin embargo, ciertos sistemas de iluminación, con fluorescentes o luces fuertes, pueden afectar a la capacidad de recepción de señal de la unidad interior.
- Si la luz de funcionamiento situada cerca del receptor de la unidad interior parpadea, será necesario inspeccionar la unidad. Para el servicio técnico, consulte a su distribuidor.
- Trate el controlador remoto con cuidado. Procure que no se le caiga ni sufra golpes. Además, no lo moje ni lo deje en un lugar con un alto grado de humedad.
- Para impedir que el controlador remoto se pierda, instale el soporte incluido con el controlador remoto en una pared y asegúrese de colocar el mando en su soporte tras su uso.
- Si la unidad interior emite 4 pitidos cuando se utiliza el mando a distancia inalámbrico, cambie el ajuste del modo automático al modo AUTO (punto de ajuste individual) o al modo AUTO (punto de ajuste doble).
Para más detalles, consulte el Aviso incluido (hoja A5) o el Manual de instalación.

■ Unidad exterior

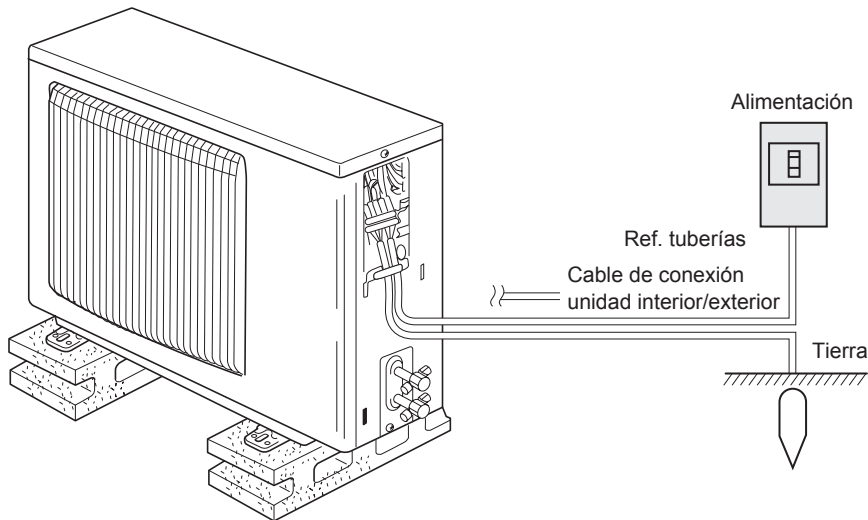

Instalación/sustitución de pilas

1. Retire la cubierta superior, inserte dos pilas LR6 AA y vuelva a colocar la cubierta superior.

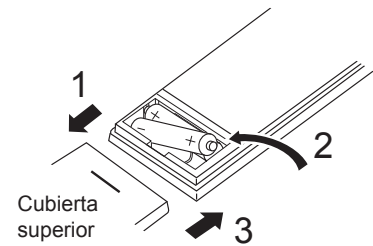

Dos pilas LR6 AA
Inserte las pilas comenzando por el polo negativo (-). Al insertar las pilas, respete la polaridad (+, -).

2. Pulse el botón Reset (Restablecer).

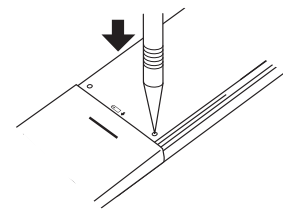

Pulse el botón Reset (Restablecer) con un objeto terminado en punta.

3. Manejo

- Para obtener información sobre el método de funcionamiento, consulte el manual de instrucciones suministrado con cada controlador remoto.

3.1. Encendido/Apagado del sistema

[ENCENDER]



Presione el botón [ENCENDIDO/APAGADO]. La lámpara de ENCENDIDO/APAGADO se iluminará en verde y comenzará a funcionar la unidad.

[APAGAR]

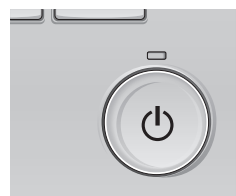

Presione de nuevo el botón de [ENCENDIDO/APAGADO]. La lámpara de ENCENDIDO/APAGADO se apagará y la unidad dejará de funcionar.

Nota:

Aunque pulse el botón ENCENDIDO/APAGADO inmediatamente después de terminar la operación en curso, el aire acondicionado no se iniciará durante unos 3 minutos.

Ello sirve para evitar daños en los componentes internos.

3. Manejo

■ Memoria del estado de funcionamiento

	Configuración del controlador remoto
Modo de funcionamiento	Modo de funcionamiento antes de apagar la unidad
Temperatura predeterminada	Temperatura predeterminada antes de apagar la unidad
Velocidad del ventilador	Velocidad del ventilador antes de apagar la unidad

■ Rango de temperatura predeterminada configurable

Modo de funcionamiento	Rango de temperatura predeterminada
Frío/Secar	19 – 30 °C, 67 – 87 °F
Calor	17 – 28 °C, 63 – 83 °F
Auto	19 – 28 °C, 67 – 83 °F
Ventilador/Ventilación	No se puede configurar

3.2. Selección Modo

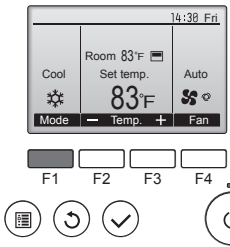

Presione el botón [F1] para ver los modos de operación en el orden de: “Cool” (Frío), “Dry” (Secar), “Fan” (Vent.), “Auto” y “Heat” (Calor). Seleccione el modo de funcionamiento deseado.

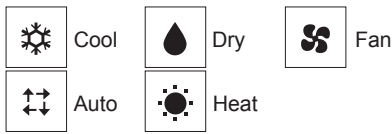

- Los modos de funcionamiento que no estén disponibles para el modelo de unidad interior conectado no aparecerán en la pantalla.

Qué significa que parpadee el icono de modo

El icono de modo parpadeará cuando las otras unidades en el mismo sistema de refrigeración (conectado a la misma unidad exterior) están funcionando ya en un modo diferente. En este caso, el resto de la unidad en el mismo grupo podrá funcionar solamente en el mismo modo.

Información sobre los equipos de aire acondicionado multisistema (Unidad exterior: serie MXZ)

► Los equipos de aire acondicionado multisistema (unidad exterior de la serie MXZ) permiten conectar dos o más unidades interiores a una sola unidad exterior. Estas unidades interiores (dos o más) podrán funcionar simultáneamente, dependiendo de la capacidad del equipo.

- Si intenta poner en funcionamiento de manera simultánea dos o más unidades interiores conectadas a una sola unidad exterior, una para la refrigeración y otra para la calefacción, el equipo selecciona el modo de funcionamiento de la unidad interior que ha de funcionar en primer término. El resto de unidades interiores que tengan que ponerse en funcionamiento posteriormente no pueden activarse y mostrarán un estado de funcionamiento que parpadeará. En este caso, seleccione el mismo modo de funcionamiento en todas las unidades interiores.
- Puede darse el caso de que la unidad interior, que esté funcionando en modo “Auto”, no pueda cambiar entre los modos “Cool” (Frío) / “Heat” (Calor) y quede en estado de espera.
- Si la unidad interior empieza a funcionar al mismo tiempo que la unidad exterior está eliminando la escarcha, tardará unos minutos (Máx. 15 minutos aproximadamente) en generar aire caliente.
- En el modo de calefacción, aunque la unidad interior no esté en funcionamiento, es posible que dicha unidad se caliente o se oiga el ruido del refrigerante, pero esto no supone ninguna anomalía. Lo que sucede es que el refrigerante circula continuamente dentro de la unidad interior.

Funcionamiento automático

- De acuerdo con la temperatura ajustada, el funcionamiento de refrigeración comenzará si la temperatura de la sala es demasiado alta. El modo de calefacción comenzará si la temperatura de la sala es demasiado baja.

- Durante el funcionamiento automático, si la temperatura de la sala cambia y permanece 2 °C (4 °F) o más por encima de la temperatura ajustada durante 15 minutos, el acondicionador de aire cambiará a modo de refrigeración. Asimismo, si la temperatura permanece 2 °C (4 °F) o más por debajo de la temperatura ajustada durante 15 minutos, el acondicionador de aire cambiará a modo de calefacción.

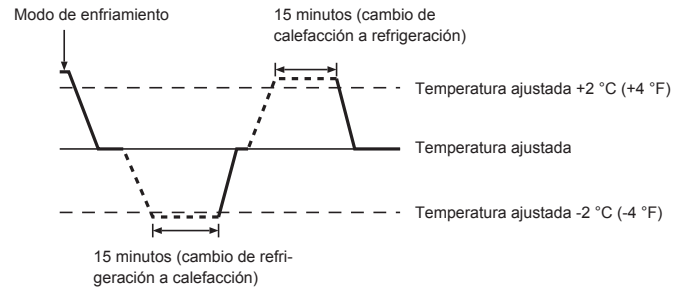

3.3. Ajuste de la temperatura

<Cool (Frío), Dry (Secar), Heat (Calor), y Auto>

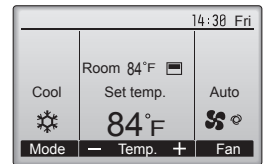
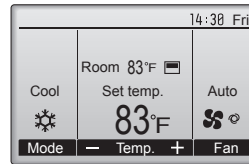

Ejemplo de visualización



Pulse el botón [F2] para disminuir la temperatura preestablecida y pulse el botón [F3] para aumentarla.

- Consulte la tabla en la página 39 para ver el rango de temperatura seleccionable para los diferentes modos de funcionamiento.
- El rango de temperatura predeterminada no se puede configurar para el funcionamiento del Ventilador/Ventilación.
- La temperatura preestablecida será visualizada en Centígrados en incrementos de 0,5 o 1 grado, o en Fahrenheit, dependiendo del modelo de unidad interior y del ajuste del modo de pantalla del control remoto.

3. Manejo

3.4. Ajuste de la velocidad del ventilador

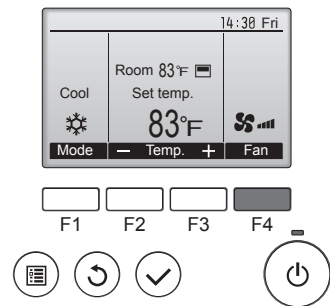

Presione el botón [F4] para ver las velocidades del ventilador en el siguiente orden.

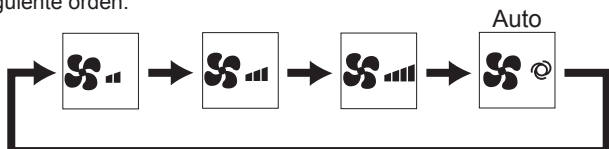

Notas:

- El número de velocidades del ventilador disponibles depende del tipo de unidad conectada.
- En los siguientes casos, la velocidad real del ventilador generada por la unidad diferirá de la velocidad mostrada en la pantalla del mando a distancia.
 1. Cuando la pantalla está en los estados "STAND BY" (RESERVA) o "DEFROST" (DESCONGELACIÓN).
 2. Cuando la temperatura del intercambiador de calor es baja en modo de calefacción (por ejemplo, inmediatamente después de que se active el modo de calefacción).
 3. En modo HEAT, cuando la temperatura ambiente de la habitación es superior al valor de configuración de la temperatura.
 4. Cuando la unidad esté en modo DRY.

3.5. Ajuste de la dirección del flujo de aire

3.5.1 Navegación por el Menú principal

<Acceder al Menú principal>

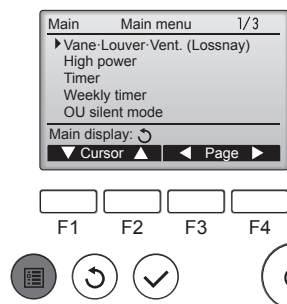

Presione el botón [MENÚ]. Aparecerá el Menú principal.

<Selección del elemento>

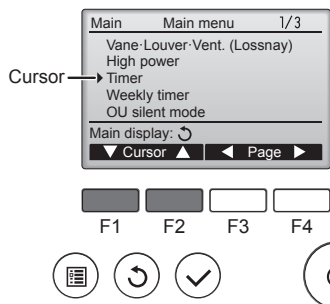

Presione [F1] para mover el cursor hacia abajo. Presione [F2] para mover el cursor hacia arriba.

<Navegación por las páginas>

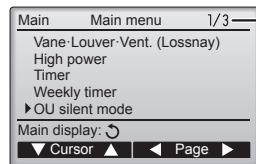

Página
Presione [F3] para ir a la página anterior.
Presione [F4] para ir a la siguiente página.

<Guardar la configuración>



Seleccione el elemento deseado y presione el botón [ACEPTAR]. Aparecerá la pantalla para configurar el elemento seleccionado.

<Salir de la pantalla del Menú principal>

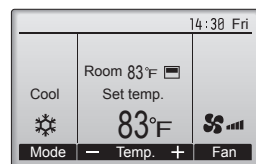

Presione el botón [VOLVER] para salir del Menú principal y volver a la pantalla principal.

Si no se toca ningún botón durante 10 minutos, la pantalla volverá automáticamente a la Pantalla principal. No se guardará ninguno de los cambios realizados que no se hayan guardado.

<Visualización de las funciones no admitidas>

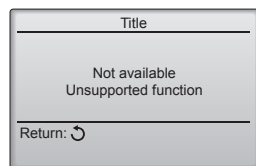

Aparecerá un mensaje a la izquierda si el usuario selecciona una función no admitida por el modelo de unidad interior correspondiente.

3. Manejo

3.5.2 Lama

<Acceder al menú>

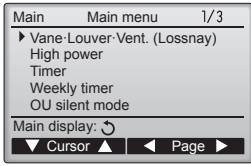

<Configuración del álabes>

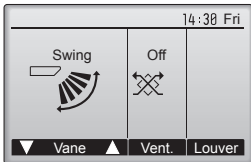

Seleccione "Vane·Louver·Vent. (Lossnay)" (Lama·Deflector·Vent. (Lossnay)) en el Menú principal (consultar la página 40), y presione el botón [ACEPTAR].

Presione los botones [F1] o [F2] para ver las diferentes opciones de configuración del álabes: "Step 1" (Posición 1), "Step 2" (Posición 2), "Step 3" (Posición 3), "Step 4" (Posición 4), "Step 5" (Posición 5), "Swing" (Oscilación) y "Auto".

Seleccione la configuración deseada.

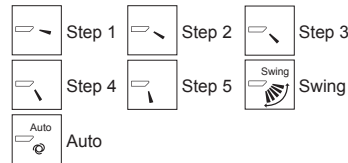

Seleccione "Swing" (Oscilación) para que los álabes se muevan hacia arriba y hacia abajo automáticamente. Cuando configure de "Step 1" (Posición 1) a "Step 5" (Posición 5), el álabes estará fijo en el ángulo seleccionado.

<Volver al Menú principal>

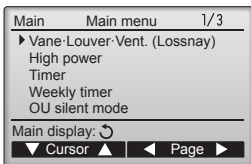

Presione el botón [VOLVER] para volver al Menú principal.

Notas:

- Durante la operación de oscilación, la indicación de dirección en la pantalla no cambia al mismo tiempo que los deflectores direccionales de la unidad.
- Las direcciones disponibles dependen del tipo de unidad conectada.
- En los siguientes casos, la dirección real del aire diferirá de la dirección indicada en la pantalla del mando a distancia.
 1. Cuando la pantalla está en los estados "STAND BY" (RESERVA) o "DEFROST" (DESCONGELACIÓN).
 2. Inmediatamente después de iniciar el modo calentador (durante la espera para la realización del cambio).
 3. En modo calentador, cuando la temperatura ambiente de la sala sea superior a la configuración de la temperatura.

<Para ajustar el aire en dirección Arriba/Abajo de forma fija>

Notas:

- Según la unidad exterior que se vaya a conectar, esta función no puede ajustarse.

- Para las series SLZ-KF-NA, la salida de aire correspondiente solo puede fijarse en una determinada dirección mediante los siguientes procedimientos. Una vez fijada la salida, solo ésta se fija cada vez que se encienda el acondicionador de aire (el resto de salidas siguen la dirección de aire ARRIBA/ABAJO ajustada en el controlador remoto).

■ Definición de términos

- "Refrigerant address No." (Nº dirección refrigerante) y "Unit No." (unidad nº) son los números asignados al acondicionador de aire.
- "Salida nº" es el número asignado a cada salida del acondicionador de aire. (Consulte la siguiente ilustración.)
- "Dirección del aire Arriba/Abajo" es la dirección (ángulo) que se ha de fijar.

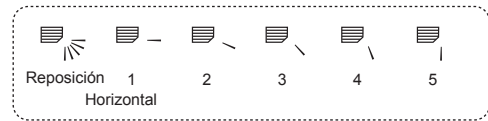

Ajuste del controlador remoto

En esta salida, la dirección de circulación del aire está controlada por el ajuste del controlador remoto.

Fijación

En esta salida, la circulación del aire está fijada en una dirección concreta.

* Si tiene frío debido a que el aire le da directamente, la circulación de éste puede fijarse en posición horizontal para que no ocurra esto.

Caja de los componentes eléctricos

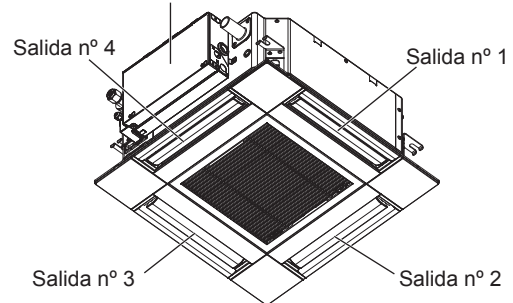

Nota:

El nº de salida se indica según el número de ranuras en ambos extremos de cada salida de aire. Ajuste la dirección del aire consultando la información que se muestra en la pantalla del controlador remoto.

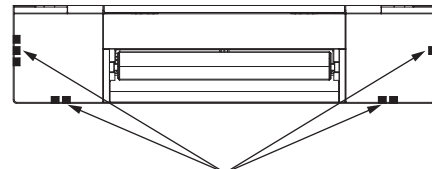

Marcas de identificación de la salida de aire

3. Manejo

■ Ángulo lama manual (Controlador remoto cableado)

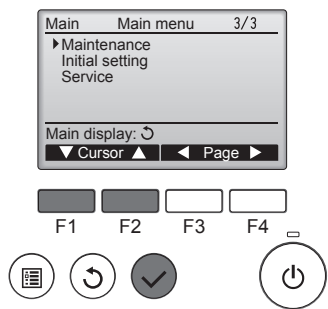

① Seleccione "Maintenance" (Mantenimiento) en el Menú principal (consulte la página 40) y presione el botón [ACEPTAR].

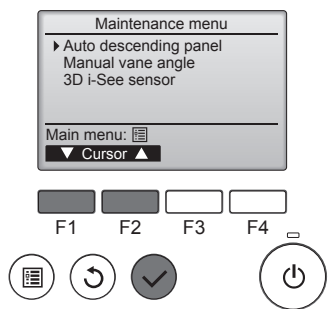

② Seleccione "Manual vane angle" (Ángulo lama manual) con los botones [F1] o [F2], y presione el botón [ACEPTAR].

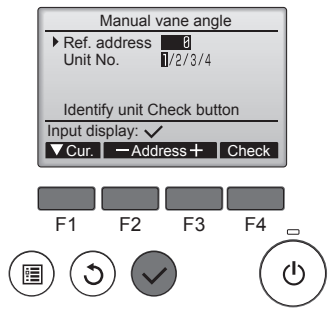

③ Mueva el cursor a "Ref. address" (Codificación) o "Unit No." (Nº Unid.) con el botón [F1] para seleccionar.

Seleccione la dirección del refrigerante y el número de unidad para las unidades cuyos álabes haya que fijar, con el botón [F2] o [F3], y presione el botón [ACEPTAR].

- Ref. address (Codificación): Dirección refrigerante
- Unit No. (Nº Unid.): 1, 2, 3, 4

Presione el botón [F4] para confirmar la unidad. Solo el deflector de la unidad interior apunta hacia abajo.

④ Aparecerán los ajustes actuales.

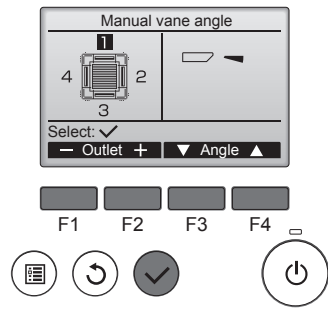

Seleccione las salidas deseadas de 1 a 4 con los botones [F1] o [F2].

- Salida: "1", "2", "3", "4" y "1, 2, 3, 4, (todas las salidas)".

Pulse el botón [F3] o [F4] para desplazarse por las opciones en este orden: "No setting (reset)" (Sin configurar (Borrar)), "Step 1" (Posición 1), "Step 2" (Posición 2), "Step 3" (Posición 3), "Step 4" (Posición 4), "Step 5" (Posición 5) y "Draft reduction" (Reducción de corrientes)*.

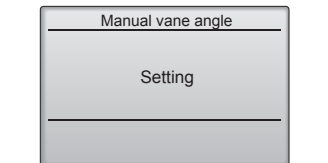

Seleccione la configuración deseada.

* Reducción de corrientes
La dirección del flujo de aire para este ajuste es más horizontal que la dirección del flujo de aire para el ajuste "Step 1" (Posición 1) para reducir la sensación de corrientes de aire. La reducción de corrientes solo puede ajustarse para 1 deflector.

Nota:
No establezca la reducción de corrientes en un entorno con una humedad alta. En caso contrario, podría formarse condensación y causar goteo.

■ Configuración del álabe

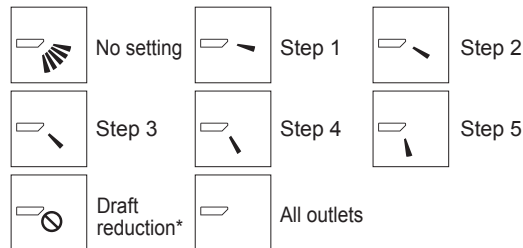

Presione el botón [ACEPTAR] para guardar los ajustes. Aparecerá una pantalla indicando que se está transmitiendo la información de configuración.

Los cambios de configuración se realizarán en la salida seleccionada. La pantalla volverá automáticamente a la mostrada arriba una vez se haya completado la transmisión.

Realice las configuraciones para las otras salidas, siguiendo los mismos procedimientos.

Si se seleccionan todas las salidas, se mostrará la siguiente vez que la unidad entre en funcionamiento.

Navegación por las pantallas

- Para volver al Menú principal Botón [MENÚ]
- Para volver a la pantalla anterior Botón [VOLVER]

■ Ángulo manual del deflector (mando a distancia inalámbrico)

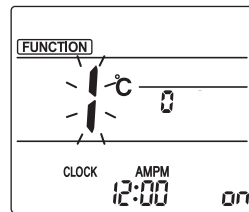

Fig. 1

① Vaya al modo de ajuste manual del deflector

Pulse el botón [MENU]. (Inicie esta operación con la pantalla de estado del mando a distancia apagada). "FUNCTION" (FUNCIÓN) se ilumina y "1" parpadea. (Fig. 1) Pulse el botón [↵] para seleccionar "2" y, a continuación, pulse el botón [SET].

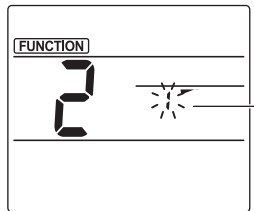

Fig. 2

② Seleccione el número de deflector (Fig. 2)

Pulse los botones [↑] para seleccionar el número de deflector (A) y, a continuación, pulse el botón [SET].

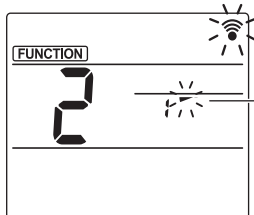

Fig. 3

③ Ajuste el ángulo del deflector (Fig. 3)

Pulse los botones [↕] para seleccionar el ángulo del deflector (B). Apunte el mando a distancia inalámbrico hacia el receptor de la unidad interior, y luego pulse el botón [SET].

Pantalla				
Configuración	Posición 1	Posición 2	Posición 3	Posición 4
Pantalla			Ninguna visualización	
Configuración	Posición 5	Sin configurar	Reducción de corrientes	

* La reducción de corrientes sólo puede ajustarse para 1 deflector. El ajuste sólo se activa para el último deflector que se configuró.

3. Manejo

■ Procedimiento de confirmación

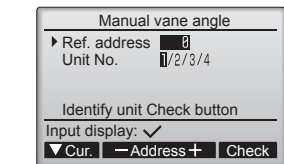

① En primer lugar, confirme ajustando "Ref. address" (Codificación) a 0 y "Unit No." (Nº Unid.) a 1.

- Mueva el cursor a "Ref. address" (Codificación) o "Unit No." (Nº Unid.) con el botón [F1] para seleccionar.
- Seleccione la dirección del refrigerante y el número de unidad para las unidades cuyos álabes haya que fijar, con el botón [F2] o [F3], y presione el botón [ACEPTAR].
- Ref. address (Codificación): Dirección refrigerante
- Unit No. (Nº Unid.): 1, 2, 3, 4
Presione el botón [F4] para confirmar la unidad.

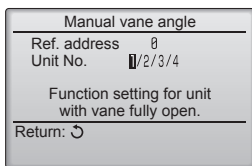

② Cambie el "Unit No." (Nº Unid.) en orden y compruebe todas las unidades.

- Pulse el botón [F1] para seleccionar "Unit No." (Nº Unid.). Pulse el botón [F2] o [F3] para cambiar el "Nº Unid." a la unidad que desea comprobar, y luego pulse el botón [F4].
- Después de pulsar el botón [F4], espere unos 15 segundos y compruebe el estado actual del acondicionador de aire.
→ La lama está orientada hacia abajo. → Este acondicionador de aire se visualiza en el controlador remoto.

→ Todas las salidas están cerradas. → Pulse el botón [VOLVER] y continúe la operación desde el principio.

- Se visualizan los mensajes mostrados a la izquierda. → El dispositivo de destino no existe en esta codificación de refrigerante.
- Pulse el botón [VOLVER] para volver a la pantalla inicial.

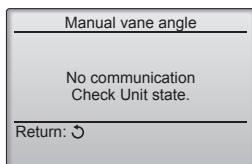

- ③ Cambie la "Ref. address" (Codificación) al siguiente número.
- Consulte el paso ① para cambiar la "Ref. address" (Codificación) y continúe con la confirmación.

3.6. Ajuste del sensor 3D i-See

3.6.1 Ajuste del sensor 3D i-See

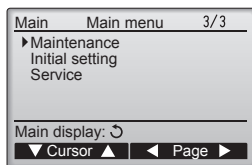

- ① Seleccione "Maintenance" (Mantenimiento) desde el menú Principal (consulte la página 40), y pulse el botón [ACEPTAR].

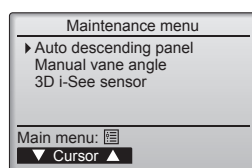

- ② Seleccione "3D i-See sensor" (Sensor 3D i-See) con el botón [F1] o [F2], y pulse el botón [ACEPTAR].

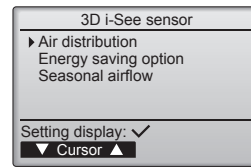

- ③ Seleccione el menú deseado con el botón [F1] o [F2], y pulse el botón [ACEPTAR].

- Distribución del aire
Seleccione el método de control de la dirección del flujo de aire cuando ésta se ajusta a "Auto".
- Opción de ahorro de energía
Activa el modo de ahorro de energía en función de si el sensor 3D i-See detecta personas en la habitación.
- Flujo de aire estacional
Cuando el termostato se apaga, el ventilador y los deflectores funcionan según los ajustes de control.

3.6.2 Distribución del aire

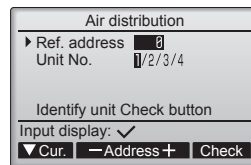

- ① Mueva el cursor hacia "Ref. address" (Codificación) o "Unit No." (Nº Unid.) con el botón [F1] para seleccionar una opción.

- Seleccione la dirección del refrigerante y el número de unidad para las unidades cuyos deflectores deba fijar, con el botón [F2] o [F3], y pulse el botón [ACEPTAR].
- Codificación: dirección del refrigerante
- Nº Unid.: 1, 2, 3, 4
Pulse el botón [F4] para confirmar la unidad.
Solo el deflector de la unidad interior de destino apunta hacia abajo.

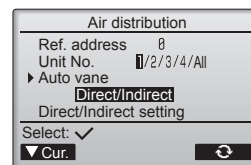

- ② Seleccione el menú con el botón [F4].
Por defecto → Zona → Directo/Indirecto → Por defecto...

Por defecto: el movimiento de los deflectores es el mismo que durante el funcionamiento normal. Durante el modo de refrigeración, todos los deflectores se mueven en la dirección del flujo de aire horizontal. Durante el modo de calefacción, todos los deflectores se mueven en la dirección del flujo de aire hacia abajo.

Zona: los deflectores se mueven en la dirección del flujo de aire hacia abajo, hacia las zonas con una temperatura del suelo elevada durante el modo de refrigeración y hacia las zonas con una temperatura del suelo baja durante el modo de calefacción. En caso contrario, los deflectores se mueven en la dirección del flujo de aire horizontal.

Directo/Indirecto: los deflectores se mueven automáticamente en función de las zonas donde se detectan personas. Los deflectores funcionan como se indica en la tabla siguiente.

	Ajuste de los deflectores	
	Directo	Indirecto
Refrigeración	horizontal → oscilación	mantener horizontal
Calefacción	mantener hacia abajo	hacia abajo → horizontal

3. Manejo

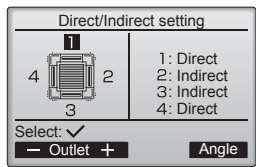

③ Si selecciona Directo/Indirecto, configure cada salida de aire. Seleccione la salida de aire con el botón [F1] o [F2], y cambie el ajuste con el botón [F4]. Después de cambiar la configuración de todas las salidas de aire, pulse el botón [ACEPTAR] para guardar la configuración.

* Para activar esta función, la dirección del flujo de aire debe ajustarse a "Auto".

■ Botón i-See (mando a distancia inalámbrico)

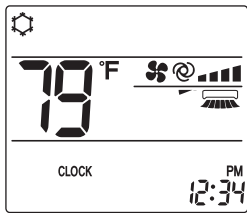

① Cada vez que pulsa durante el funcionamiento, el ajuste cambia en este orden: DESACTIVADO → Directo → Indirecto.

Pantalla			
Configuración	DESACTIVADO	Directo	Indirecto

Cuando el ajuste cambia de DESACTIVADO a Directo o Indirecto, el ajuste del deflector cambia a "Auto". Este ajuste se aplica conjuntamente a todos los deflectores.

3.6.3 Opción de ahorro de energía

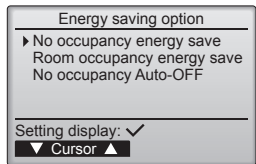

① Seleccione el menú deseado con el botón [F1] o [F2].

Ahorro de energía cuando no hay nadie en la sala

Si no hay nadie en la habitación durante 60 minutos o más, se realiza el funcionamiento de ahorro de energía equivalente a 2 °C (4 °F).

Ahorro de energía cuando hay personas en la sala

Si el número de personas en la habitación se reduce a aproximadamente el 30% de la capacidad máxima, se realiza el funcionamiento de ahorro de energía equivalente a 1 °C (2 °F).

Desactivación automática cuando no hay nadie en la sala

Si no hay nadie en la habitación durante el período de tiempo definido (60–180 minutos), la operación se detiene automáticamente.

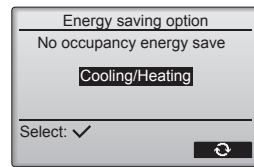

② Si se ha seleccionado Ahorro de energía cuando no hay nadie en la sala o Ahorro de energía cuando hay personas en la sala

Seleccione el ajuste con el botón [F4].
DESACTIVADO → Solo refrigeración → Solo calefacción → Refrigeración/Calefacción → DESACTIVADO...

Después de cambiar la configuración, pulse el botón [ACEPTAR] para guardarla.

DESACTIVAR: la función está desactivada.

Solo refrigeración: la función solo se activa durante el modo de refrigeración.

Solo calefacción: la función solo se activa durante el modo de calefacción.

Refrigeración/Calefacción: la función se activa tanto durante el modo de refrigeración como durante el modo de calefacción.

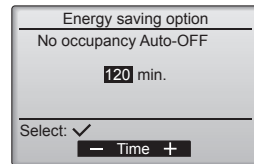
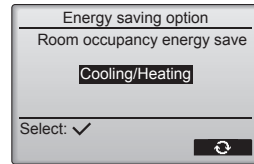

③ Si se ha seleccionado Desactivación automática cuando no hay nadie en la sala Ajuste la duración con el botón [F3] o [F4].

---: el ajuste está desactivado (la operación no se detendrá automáticamente).

60–180: la duración puede ajustarse en incrementos de 10 minutos.

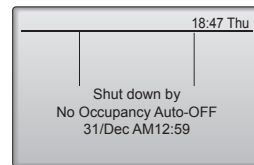

④ El mensaje de la izquierda aparecerá si la operación se detuvo automáticamente con el ajuste Desactivación automática cuando no hay nadie en la sala.

3. Manejo

3.6.4 Función Flujo de aire estacional

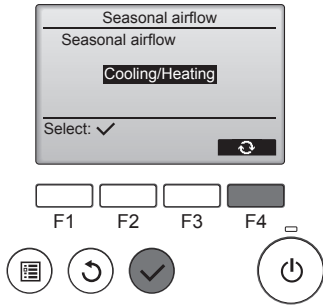

- ① Seleccione la configuración con el botón [F4].
DESACTIVADO → Solo refrigeración → Solo calefacción → Refrigeración/ Calefacción → DESACTIVADO...

Después de cambiar la configuración, pulse el botón [ACEPTAR] para guardarla.

DESACTIVAR: la función está desactivada.

Solo refrigeración: cuando el termostato se apaga durante el modo de refrigeración, los deflectores se mueven hacia arriba y hacia abajo. Solo calefacción: cuando el termostato se apaga durante el modo de calefacción, los deflectores se mueven en la dirección del flujo de aire horizontal para hacer circular el aire.

Refrigeración/Calefacción: la función se activa tanto durante el modo de refrigeración como durante el modo de calefacción.

- * Para activar esta función, la dirección del flujo de aire debe ajustarse a "Auto".

Notas:

No se detectarán personas en los siguientes lugares.

- A lo largo de la pared en la que está instalado el acondicionador de aire
- Directamente debajo del acondicionador de aire
- Donde haya un obstáculo, por ejemplo muebles, entre la persona y el acondicionador de aire

Es posible que no se detecten personas en las siguientes situaciones.

- La temperatura de la sala es elevada.
- La persona lleva ropa muy gruesa y su piel no está expuesta.
- Hay presente un calefactor cuya temperatura cambia significativamente.
- Es posible que no se detecten ciertas fuentes de calor, como niños pequeños o mascotas.
- La fuente de calor permanece sin moverse mucho tiempo.

El sensor 3D i-See se activa aproximadamente una vez cada 3 minutos para medir la temperatura ambiente y detectar personas en la sala.

- El sonido de funcionamiento intermitente es un sonido normal que se emite al moverse el sensor 3D i-See.
- Si se utiliza el Controlador Remoto MA para controlar varios sistemas de refrigeración, no puede utilizarse la desactivación automática cuando no hay nadie en la sala.

4. Temporizador

■ Las funciones del temporizador son distintas en cada controlador remoto.

■ Para obtener información sobre el manejo del controlador remoto, consulte el manual de instrucciones correspondiente incluido con cada controlador remoto.

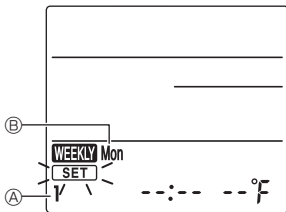

Fig. 1



Fig. 2

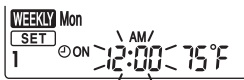

Fig. 3



Fig. 4

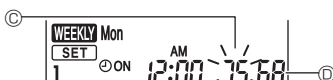

Fig. 5

Programación semanal (mando a distancia inalámbrico)

■ La programación semanal puede ajustarse a cuatro patrones de funcionamiento para cada día de la semana. Los ajustes incluyen las horas de activación y desactivación, así como la temperatura establecida.

<Modo de edición>

1. Cambie al modo de edición

- ① Pulse el botón [EDIT] con la unidad en funcionamiento o detenida.
[SET] parpadea. (Fig. 1)

2. Seleccione el patrón de ajustes

- ① Pulse el botón [1~4] para seleccionar el número del patrón de ajustes.

Cada vez que pulse el botón [1~4], el número del patrón ④ cambia en este orden: 1 → 2 → 3 → 4.

3. Seleccione el día de la semana

- ① Pulse el botón [DAY] para seleccionar el día de la semana que desee ajustar.

Cada vez que pulse el botón [DAY], el día de la semana ⑤ cambia en este orden: Mon (lunes) → Tue (martes) → Wed (miércoles) → Thu (jueves) → Fri (viernes) → Sat (sábado) → Sun (domingo) → All days (todos los días).

4. Seleccione los ajustes de funcionamiento

- ① Pulse el botón [ON/OFF] para seleccionar el ajuste de activación o desactivación del funcionamiento. (Fig. 2)
② ON (OFF) se ilumina.

Cada vez que se pulsa el botón [ON/OFF], el ajuste cambia en este orden: ② ON → ② OFF.

- ② Pulse el botón [TIME] para seleccionar el tiempo de funcionamiento. (Fig. 3)

El tiempo de funcionamiento parpadea.

Ajuste el tiempo de funcionamiento utilizando los botones [↑] [↓].

- El tiempo de funcionamiento puede ajustarse en incrementos de 10 minutos.

- ③ Pulse el botón [TEMP] para seleccionar la temperatura ajustada. (Fig. 4)

La temperatura ajustada parpadea.

Ajuste la temperatura utilizando los botones [↑] [↓].

- Cuando ajuste la desactivación del funcionamiento, no podrá ajustar la temperatura.

Cuando el modo AUTO (punto de ajuste doble) está activado, pulse el botón [TEMP] para cambiar entre el límite superior ③ y el límite inferior ③. (Fig. 5)

- ④ Pulsando el botón [DELETE], se borran los ajustes del número de patrón para el día de la semana mostrado.

- ⑤ Repita los pasos 2~4 para seleccionar los ajustes para cada día de la semana.

<Transmitir los ajustes>

Apunte el área de transmisión del mando a distancia inalámbrico hacia el receptor de la unidad interior y utilice el mando. Compruebe que la unidad interior emite 7 pitidos.

Pulse el botón [SET].

<Activar la programación semanal>

Pulse el botón [ON/OFF WEEKLY].

La programación semanal está operativa cuando [WEEKLY] está iluminado.

- La programación semanal no funciona cuando el temporizador de Activación/Desactivación está activado.
- La programación semanal está operativa cuando se han ejecutado todos los ajustes del temporizador de Activación/Desactivación.

Nota:

- Cuando utilice el temporizador semanal, coloque el controlador remoto inalámbrico en la zona de recepción de señal del receptor en la unidad interior.

5. Mantenimiento y limpieza

■ Información Filtros

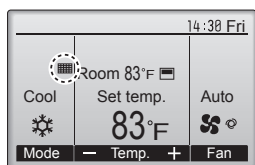

☐ aparecerá en la pantalla principal en modo Completo cuando llegue el momento de limpiar los filtros.

Limpie, lave o cambie los filtros cuando aparezca esta señal.

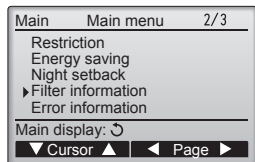

Seleccione "Filter information" (Información Filtros) en el Menú principal (consulte la página 40) y presione el botón [ACEPTAR].

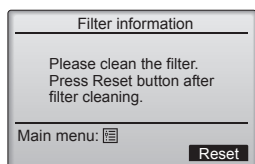
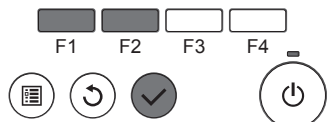

Presione el botón [F4] para restaurar la señal de filtro.

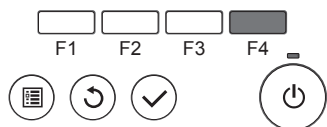

Seleccione "OK" con el botón [F4].

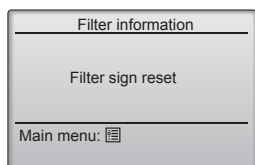
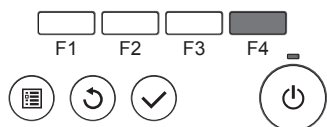

Aparecerá una ventana de confirmación.

Navegación por las pantallas

- Para volver al Menú principal Botón [MENÚ]
- Para volver a la pantalla anterior Botón [VOLVER]

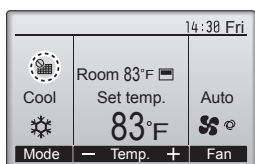

Cuando se muestra ☐ en la pantalla principal en el modo Completa, el sistema está controlado a nivel central y no se puede restaurar la señal.

Si hay dos o más unidades interiores conectadas, el momento de cambiar el filtro para cada unidad puede ser diferente, dependiendo del tipo de filtro.

Aparecerá el icono ☐ cuando haya que limpiar el filtro en la unidad principal.

Cuando se restaura la señal del filtro, se restaurará el tiempo de funcionamiento acumulativo de todas las unidades.

El icono ☐ está programado para aparecer tras un determinado periodo de funcionamiento, partiendo de la base que las unidades interiores están ubicadas en un espacio con calidad de aire normal. Dependiendo de la calidad del aire, puede que haya que cambiar el filtro con más frecuencia.

El tiempo acumulativo en el cual hay que cambiar el filtro depende del modelo.

• Esta indicación no está disponible para el controlador remoto inalámbrico.

⚠ Cuidado:

• Encargue la limpieza del filtro a personal autorizado.

► Limpieza de los filtros

• Limpie los filtros con ayuda de una aspiradora. Si no tiene aspiradora, golpee suavemente los filtros contra un objeto sólido para desprender el polvo y la suciedad.

• Si los filtros están especialmente sucios, lávelos con agua tibia. Tenga cuidado de aclarar bien cualquier resto de detergente y deje que los filtros se sequen completamente antes de volver a ponerlos en la unidad.

⚠ Cuidado:

• **No seque los filtros colocándolos al sol o con una fuente de calor como el de una estufa eléctrica; podrían deformarse.**

• **No lave los filtros en agua caliente (más de 50°C, 122°F) ya que se deformarían.**

• **Cerciórese de que los filtros están siempre instalados. El funcionamiento de la unidad sin filtros puede provocar un mal funcionamiento.**

⚠ Cuidado:

• **Antes de empezar la limpieza, apague la fuente de alimentación.**

• **Las unidades interiores están equipadas con un filtro que elimina el polvo del aire aspirado. Limpie el filtro usando los métodos indicados en las ilustraciones siguientes.**

► Retirada del filtro

⚠ Cuidado:

• **Al retirar el filtro, tenga cuidado de protegerse los ojos del polvo. Asimismo, si para hacerlo tiene que subirse a un taburete, tenga cuidado de no caerse.**

• **Una vez retirado el filtro, no toque las partes metálicas que hay en la unidad interior, ya que puede causarle heridas.**

■ SLZ-KF-NA

① Deslice las palancas de la rejilla de entrada en la dirección indicada por la flecha y deberá abrirse.

② Abra la rejilla de admisión.

③ Suelte la perilla del borde central de la rejilla de admisión y tire del filtro hacia delante para extraerlo.

Ⓐ Palancas de la rejilla de entrada Ⓑ Rejilla Ⓒ Rejilla de admisión Ⓓ Filtro

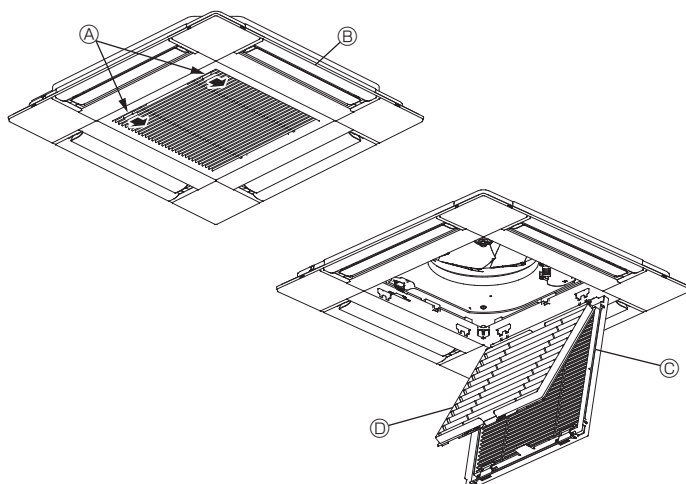

6. Funcionamiento de emergencia del controlador remoto inalámbrico

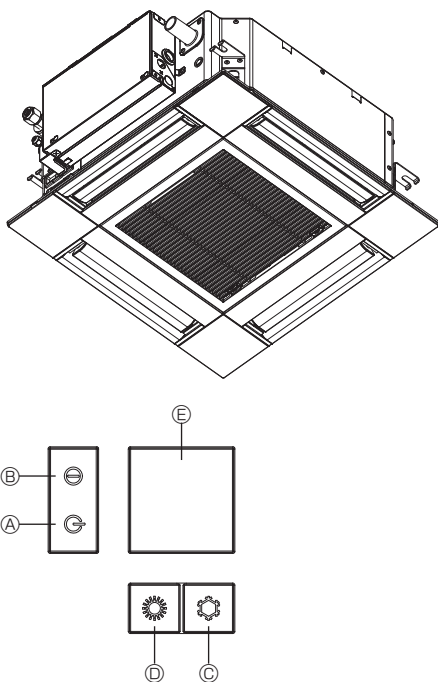

Cuando no puede utilizar el controlador remoto

Cuando se agoten las pilas del controlador remoto o éste tenga algún fallo, puede llevar a cabo el funcionamiento de emergencia mediante los botones de emergencia que se encuentran en la rejilla del controlador.

- Ⓐ Luz DEFROST/STAND BY (DESCONGELACIÓN/RESERVA)
- Ⓑ Luz de funcionamiento
- Ⓒ Interruptor de refrigeración de funcionamiento de emergencia
- Ⓓ Interruptor de calefacción de funcionamiento de emergencia
- Ⓔ Receptor

Inicio del funcionamiento

- Para accionar el modo de enfriamiento, pulse el botón Ⓒ ☼ durante más de 2 segundos.
- Para accionar el modo de calefacción, pulse el botón Ⓓ ☼ durante más de 2 segundos.
- El encendido de la luz de funcionamiento Ⓑ marca el inicio del funcionamiento.

Notas:

- Los detalles correspondientes al modo de emergencia aparecen a continuación.

Los detalles correspondientes al MODO DE EMERGENCIA aparecen a continuación.

Modo de funcionamiento	COOL	HEAT
Temperatura ajustada	24°C, 75°F	24°C, 75°F
Velocidad del ventilador	Alta	Alta
Dirección del flujo de aire	Horizontal	Hacia abajo 4 (5)

Parada del funcionamiento

- Para detener el funcionamiento, pulse el botón Ⓒ ☼ o el botón Ⓓ ☼ durante más de 2 segundos.

7. Localización de fallos

¿Problemas?	Aquí tiene la solución. (La unidad funciona normalmente).
El acondicionador de aire no calienta o refrigera bien.	<ul style="list-style-type: none"> ■ Limpie el filtro (el flujo de aire se reduce cuando el filtro está sucio o atascado). ■ Compruebe el ajuste de temperatura y modifique la temperatura ajustada. ■ Asegúrese de que hay espacio suficiente alrededor de la unidad exterior. ¿Está bloqueada la entrada o la salida de aire de la unidad interior? ■ ¿Ha dejado abierta una puerta o ventana?
Cuando comienza el modo de calefacción, al principio no sale aire caliente de la unidad interior.	<ul style="list-style-type: none"> ■ El aire caliente no empieza a salir hasta que la unidad interior se ha calentado lo suficiente.
Durante el modo de calefacción, el acondicionador de aire se detiene antes de alcanzar la temperatura ajustada para la habitación.	<ul style="list-style-type: none"> ■ Cuando la temperatura exterior es baja y la humedad es alta, puede formarse escarcha en la unidad exterior. Si esto sucede, la unidad exterior iniciará la operación de descongelación. Una vez transcurridos unos 15 minutos, se reanudará el funcionamiento normal.
Durante el modo de refrigeración, el acondicionador de aire se detiene cuando se alcanza la temperatura ambiente definida.	<ul style="list-style-type: none"> ■ Para la serie SLZ-KF-NA, cuando se alcanza la temperatura ambiente definida en el modo de refrigeración, el ventilador funciona a la velocidad más baja.
La dirección del aire cambia durante el funcionamiento o no es posible cambiar la dirección del flujo de aire.	<ul style="list-style-type: none"> ■ Durante el modo de calefacción, los deflectores se mueven automáticamente a la posición de flujo de aire horizontal si la temperatura del flujo de aire es baja o durante el modo de descongelación.
Cuando cambia la dirección del flujo de aire, los deflectores siempre se mueven arriba y abajo antes de detenerse en la posición ajustada.	<ul style="list-style-type: none"> ■ Cuando cambia la dirección del flujo de aire, los deflectores se mueven a la posición ajustada tras haber detectado la posición base.
Se oye un sonido de agua fluyendo o, en ocasiones, una especie de silbido.	<ul style="list-style-type: none"> ■ Estos sonidos se pueden oír cuando el refrigerante fluye por el acondicionador de aire o cuando cambia el flujo del refrigerante.
Se oye un traqueteo o un chirrido.	<ul style="list-style-type: none"> ■ Estos ruidos se oyen cuando las piezas rozan entre sí debido a la expansión y contracción provocadas por los cambios de temperatura.
Hay un olor desagradable en la sala.	<ul style="list-style-type: none"> ■ La unidad interior recoge aire que contiene gases producidos por las paredes, moquetas y muebles, así como olores atrapados en las ropas y después lo devuelve a la sala.
La unidad interior expulsa un vaho o humo blanco.	<ul style="list-style-type: none"> ■ Si la temperatura y la humedad de la unidad interior son altas, esto puede suceder inmediatamente tras encender el acondicionador de aire. ■ Durante el modo de descongelación, el aire frío puede salir hacia abajo con la apariencia de vaho.
La unidad exterior expulsa agua o vapor.	<ul style="list-style-type: none"> ■ Durante el modo de refrigeración, puede acumularse agua y gotear de las tuberías y juntas de refrigeración. ■ Durante el modo de calefacción, puede acumularse agua y gotear del intercambiador de calor. ■ Durante el modo de descongelación, el agua del intercambiador de calor se evapora, por lo que se emite vapor de agua.
En la pantalla del controlador remoto aparece "☼".	<ul style="list-style-type: none"> ■ Durante el control central, "☼" aparece en la pantalla del controlador remoto. El funcionamiento del acondicionador de aire no se puede iniciar ni detener con el controlador remoto.
Al reiniciar el acondicionador de aire poco después de apagarlo, no funciona al pulsar el botón ON/OFF (ENCENDIDO/APAGADO).	<ul style="list-style-type: none"> ■ Espere unos tres minutos. (El funcionamiento se ha detenido para proteger el acondicionador de aire).

7. Localización de fallos

¿Problemas?	Aquí tiene la solución. (La unidad funciona normalmente).												
El acondicionador de aire funciona sin haber pulsado el botón ON/OFF (ENCENDIDO/APAGADO).	<ul style="list-style-type: none"> ■ ¿Está ajustado el temporizador de encendido? Pulse el botón ON/OFF (ENCENDIDO/APAGADO) para detener el funcionamiento. ■ ¿El acondicionador de aire está conectado a un controlador remoto central? Consulte a la persona encargada de controlar el acondicionador de aire. ■ ¿Aparece "🌀" en la pantalla del controlador remoto? Consulte a la persona encargada de controlar el acondicionador de aire. ■ ¿Se ha ajustado la función de auto-recuperación para caídas de tensión? Pulse el botón ON/OFF (ENCENDIDO/APAGADO) para detener el funcionamiento. 												
El acondicionador de aire se detiene sin haber pulsado el botón ON/OFF (ENCENDIDO/APAGADO).	<ul style="list-style-type: none"> ■ ¿Está ajustado el temporizador de apagado? Pulse el botón ON/OFF (ENCENDIDO/APAGADO) para reiniciar el funcionamiento. ■ ¿El acondicionador de aire está conectado a un controlador remoto central? Consulte a la persona encargada de controlar el acondicionador de aire. ■ ¿Aparece "🌀" en la pantalla del controlador remoto? Consulte a la persona encargada de controlar el acondicionador de aire. 												
No es posible ajustar el funcionamiento del temporizador del controlador remoto.	<ul style="list-style-type: none"> ■ ¿Los ajustes del temporizador no son válidos? Si el temporizador se puede ajustar, 🕒 o 🕒 aparecerán en la pantalla del controlador remoto. 												
En la pantalla del controlador remoto aparece "PLEASE WAIT" (POR FAVOR, ESPERE).	<ul style="list-style-type: none"> ■ Se han realizado los ajustes iniciales. Espere unos 3 minutos. 												
En la pantalla del controlador remoto aparece un código de error.	<ul style="list-style-type: none"> ■ Los dispositivos de protección se han activado para proteger el acondicionador de aire. ■ No intente reparar el equipo usted mismo. Apague inmediatamente el acondicionador de aire y póngase en contacto con su distribuidor. Asegúrese de indicar al distribuidor el nombre del modelo y la información que aparecía en la pantalla del controlador remoto. 												
Se oye un ruido de drenaje de agua o rotación de motor.	<ul style="list-style-type: none"> ■ Cuando se detiene el funcionamiento de refrigeración, la bomba de drenaje se activa y luego se detiene. Espere unos 3 minutos. 												
Los deflectores no se mueven o la unidad interior no responde al mando a distancia inalámbrico.	<ul style="list-style-type: none"> ■ Puede que los conectores del cable de enlace del motor de los deflectores y del receptor de señales no estén conectados correctamente. Haga revisar las conexiones por un instalador. (Los colores de las secciones macho y hembra de los conectores del cable de enlace deben coincidir). 												
El ruido es mayor de lo indicado en las especificaciones.	<ul style="list-style-type: none"> ■ El nivel de ruido del funcionamiento interior depende de la acústica de la sala en cuestión tal y como se indica en la siguiente tabla, por lo que puede ser superior a los valores de las especificaciones, que se midieron en salas sin eco. <table border="1"> <thead> <tr> <th></th> <th>Salas de alta absorción de sonido</th> <th>Salas normales</th> <th>Salas de baja absorción de sonido</th> </tr> </thead> <tbody> <tr> <td>Ejemplos de lugares</td> <td>Estudio de radio-transmisión, salas de mezclas, etc.</td> <td>Sala de recepción, hall de un hotel, etc.</td> <td>Oficina, habitación de hotel</td> </tr> <tr> <td>Niveles de ruido</td> <td>3 a 7 dB</td> <td>6 a 10 dB</td> <td>9 a 13 dB</td> </tr> </tbody> </table>		Salas de alta absorción de sonido	Salas normales	Salas de baja absorción de sonido	Ejemplos de lugares	Estudio de radio-transmisión, salas de mezclas, etc.	Sala de recepción, hall de un hotel, etc.	Oficina, habitación de hotel	Niveles de ruido	3 a 7 dB	6 a 10 dB	9 a 13 dB
	Salas de alta absorción de sonido	Salas normales	Salas de baja absorción de sonido										
Ejemplos de lugares	Estudio de radio-transmisión, salas de mezclas, etc.	Sala de recepción, hall de un hotel, etc.	Oficina, habitación de hotel										
Niveles de ruido	3 a 7 dB	6 a 10 dB	9 a 13 dB										
No aparece nada en la pantalla del controlador remoto inalámbrico, las indicaciones apenas se ven o la unidad interior no recibe las señales a menos que el controlador remoto esté muy cerca.	<ul style="list-style-type: none"> ■ Las pilas apenas tienen carga. Sustitúyalas y pulse el botón Reset (Restablecimiento). ■ Si la situación no cambia al sustituir las pilas, asegúrese de que están colocadas con la polaridad correcta (+, -). 												
La luz de funcionamiento situada junto al receptor del controlador remoto inalámbrico de la unidad interior parpadea.	<ul style="list-style-type: none"> ■ La función de autodiagnóstico se ha activado para proteger el acondicionador de aire. ■ No intente reparar el equipo usted mismo. Apague inmediatamente el acondicionador de aire y póngase en contacto con su distribuidor. Asegúrese de indicar al distribuidor el nombre del modelo. 												
El mando a distancia inalámbrico no funciona (la unidad interior emite 4 pitidos).	<ul style="list-style-type: none"> ■ Cambie el ajuste del modo automático al modo AUTO (punto de ajuste individual) o al modo AUTO (punto de ajuste doble). Para más detalles, consulte el Aviso incluido (hoja A5) o el Manual de instalación. 												

8. Instalación, reubicación e inspección

Lugar para la instalación

Evite instalar el acondicionador de aire en los siguientes lugares:

- Donde pudiera gotear gas inflamable.
- Donde haya mucho aceite de máquinas.
- Lugar de mucha sal como en la costa.
- Donde se genere gas sulfúrico, tal como aguas termales.
- Donde se salpique aceite o haya mucho humo graso.

⚠ Cuidado:

No instale la unidad en lugares en los que pueda haber fugas de gas inflamable.

Si se producen fugas de gas y éste se acumula se podría producir una explosión.

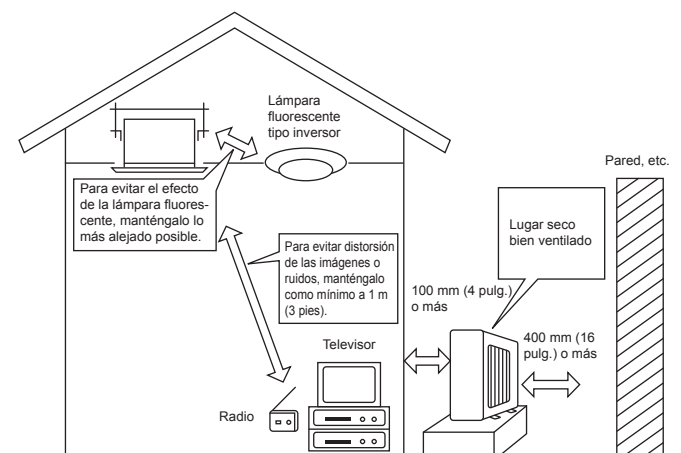

8. Instalación, reubicación e inspección

⚠ Atención:

Si el acondicionador de aire funciona pero no genera fresco ni calefacción en la habitación (dependiendo del modelo), consulte con su distribuidor ya que puede tratarse de una fuga de refrigerante. Debe preguntar al responsable del mantenimiento si existe o no una fuga de refrigerante cuando se lleve a cabo la reparación. El refrigerante cargado en el acondicionador de aire es seguro y normalmente no tiene fugas. No obstante, si existe pérdida de gas refrigerante en el interior y entra en contacto con las llamas del calentador de un ventilador, calentador, horno o aparato similar, se generarán sustancias nocivas.

Partes eléctricas

- Facilite un circuito exclusivo para el suministro de corriente del acondicionador de aire.
- Asegúrese de observar la potencia del interruptor.

⚠ Atención:

- No instale la unidad por su cuenta. Si la instalación es incorrecta podrían producirse incendios, descargas eléctricas, fugas de agua, podría resultar herido de caerse el acondicionador de aire, etc.
- No haga la conexión mediante un conector múltiple o un alargó y no acople demasiados cables de alimentación a un mismo enchufe, ya que podrían producirse descargas eléctricas por mala conexión, mal aislamiento, exceso de corriente, etc.

Póngase en contacto con su proveedor.

⚠ Cuidado:

- **Conexión de la toma de tierra:**
No conecte el cable de tierra a una tubería de gas o de agua, a un pararrayos o a la toma de tierra de un teléfono. Si la conexión a tierra no se efectúa correctamente podrían producirse descargas eléctricas.
- Instale el interruptor contra tierras según el lugar en el que va a instalar la unidad de aire acondicionado (en un lugar húmedo, etc...). Si no se instala el interruptor contra tierras se podrían producir descargas eléctricas.

Inspección y mantenimiento

- Si usa el acondicionador durante varias temporadas, es posible que su potencia se reduzca por acumulación de suciedad dentro de la unidad.
- Según las condiciones de uso, es posible que se produzcan algunos olores o que el agua de la deshumidificación no se desagüe correctamente debido a la suciedad, el polvo, etc.
- Además del mantenimiento habitual se recomienda que solicite a un especialista la inspección y el mantenimiento (a su cargo) del acondicionador de aire. Póngase en contacto con su proveedor.

Observe también el sonido del funcionamiento

- No coloque nada sobre la salida de aire de la unidad exterior, ya que podría reducirse la potencia o aumentar el sonido producido por el funcionamiento.
- Si oye un ruido anormal mientras funciona, consulte a su proveedor.

Reubicación

- Cuando se ha de extraer o reinstalar el acondicionador de aire debido a nueva construcción, cambio de casa, etc. se requieren técnicas y trabajos especiales.

⚠ Atención:

No repare ni cambie de lugar el acondicionador de aire por su cuenta.

Si no se hace correctamente podrían producirse incendios, descargas eléctricas, fugas de agua, podría resultar herido de caerse el acondicionador de aire, etc. Póngase en contacto con su proveedor.

Cuando quiera deshacerse de la unidad

- Antes de tirar este artículo, consulte a su proveedor.

Ante cualquier duda, consulte a su proveedor

9. Especificaciones

Modelo	SLZ-KF09NA	SLZ-KF12NA	SLZ-KF15NA	SLZ-KF18NA
Tensión (Voltaje <V>, Frecuencia <Hz>)	Única, 208/230, 60			
Entrada nominal (sólo en la unidad interior) <kW>	0,02	0,02	0,03	0,04
Corriente nominal (sólo en la unidad interior) <A>	0,20	0,24	0,32	0,43
Dimensión (altura) <pulg.>	9-21/32 (13/32)			
Dimensión (ancho) <pulg.>	22-7/16 (24-19/32)			
Dimensión (profundidad) <pulg.>	22-7/16 (24-19/32)			
Régimen de flujo de aire del ventilador (Bajo-Media-Alto) <CFM>	230 - 265 - 300	230 - 280 - 335	245 - 315 - 405	300 - 420 - 475
Nivel de ruido (Bajo-Media-Alto) <dB>	25 - 28 - 31	25 - 30 - 34	27 - 34 - 39	32 - 40 - 43
Peso neto <libras>	30,6 (5,3)			

Notas: 1. Esta cifra () indica parrillas.

2. Especificaciones sujetas a cambios sin previo aviso.

Gama de funcionamiento garantizado

		Interior	Fuera *1
Frío	Máximo	35°C (95°F) TS, 21,7°C (71°F) TH	46°C (115°F) TS
	Mínimo	19,4°C (67°F) TS, 13,9°C (57°F) TH	-10°C (14°F) TS
Calor	Máximo	26,7°C (80°F) TS, 19,4°C (67°F) TH	24°C (75°F) TS, 18°C (65°F) TH
	Mínimo	21,1°C (70°F) TS, 15,6°C (60°F) TH	-20°C (-4°F) TS, -21°C (-5°F) TH

*1 En función de la unidad exterior.

La instalación de las unidades la realizará un técnico electricista autorizado según la normativa local.

This product is designed and intended for use in the residential,
commercial and light-industrial environment.

Please be sure to put the contact address/telephone number on
this manual before handing it to the customer.



MITSUBISHI ELECTRIC CORPORATION

HEAD OFFICE: TOKYO BUILDING, 2-7-3, MARUNOUCHI, CHIYODA-KU, TOKYO 100-8310, JAPAN