

RedLINK™ Wireless Remote Controller Kit

Operation Manual

MHK2: MRCH2 Controller, MIFH2 Receiver, and MRC2 Cable



Welcome

This manual is designed to help you get acquainted with your new MHK2 RedLINK™ Wireless Remote Controller. Check out the table of contents on page 2 to browse by topic.

Need Help? Get in Touch.

Web: <https://mhk2.meushvac.com/>

Phone: 1-800-433-4822

MHK2 is compatible with kumo cloud® when connected with the Wireless Interface 2 or later.



Read Before Installing

Table of Contents

Controller Features	3
Controller Overview	4
Basic Controller Operation	
Adjusting the Temperature.....	4
Schedule Overrides.....	5
Adjusting the Temperature in Auto Mode.....	6
Selecting System Mode.....	7
Setting the Fan Speed.....	8
Setting the Vane Direction.....	8
Main Menu Settings	
Main Menu Overview.....	9
Scheduling Options.....	10
Setting a Schedule.....	11
Reset Schedule.....	12
Screen Lock Settings.....	13
Setting the Date and Time.....	14
Cleaning the Controller Screen.....	14
Choosing Fahrenheit or Celsius.....	15
Viewing Controller Information.....	15
Wi-Fi Connection Status.....	16
RedLINK Wireless Receiver LED Status.....	16
Battery Replacement.....	17
Alerts and Maintenance Reminders	18
Change Filter Notifications.....	18
Appendices	
Troubleshooting.....	19
General System Information.....	19
Regulatory Information.....	20
ADA Compliance.....	21

Controller Features

Flexible Scheduling: The controller is fully programmable. Each day can be programmed for different heating and cooling settings in 4 unique periods (Wake, Leave, Return, Sleep).

Displays Ambient Air Temperature, Relative Indoor Humidity (%) and Reports HVAC System Status: You can display actual temperature or relative humidity (%), or to see whether your cooling / heating system is running. The indoor temperature display will show the temperature from the indoor unit, the MHK2 Controller, RedLINK sensor, or an average of MHK2 and RedLINK sensor. You confirm and configure this setting during installation setup.

Auto Change from Heat to Cool: When Auto mode is selected, the MHK2 Remote Controller can automatically determine whether your home needs heating or cooling to reach the desired temperature at the right time.

Power Method: Designed for battery operation (2 x AA Alkaline batteries).

Controller Overview

Desired Temperature

Shows desired indoor temperature.

Indoor Temperature/Relative Indoor Humidity (%)

Touch to display either indoor temperature or relative indoor humidity (%).

RedLINK™ Connection Status

Indicates if the controller is connected to the RedLINK™ interface and communicating correctly.

Connection Status Information

Indicates if the MIFH2 RedLINK™ Wireless Receiver is connected to the Mitsubishi Electric Wireless Interface 2 and kumo cloud®.

Adjust Temperature

Touch (+) or (-) to set your desired temperature.

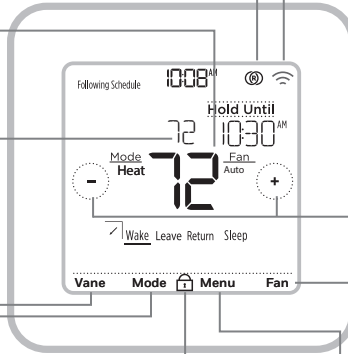

Vane

Touch to select air direction (options may vary for different head units):

- Auto
- Swing
- Ceiling
- High
- Middle
- Low
- Floor

Mode

Touch to select system mode:

- Heat
- Cool
- Dry
- Fan
- Auto
- Off

Lock

Indicates the screen is locked:

- Full Lock
- Partial Lock
- ISU-based locks (Full and Partial Locks can be unlocked with a PIN.)

Menu

Touch to program a schedule and see other customizable options.

Fan

Touch to select fan mode:

- Auto
- Adjustable speeds 1-5

Adjusting the Temperature

To adjust the desired temperature up or down, touch (+) or (-) on the controller home screen.

How long the change will be held depends on what schedule type is selected. For more information, see "Scheduling Options" on page 10.



Schedule Overrides

A Schedule Override occurs when the Remote Controller is running a local schedule and the set point is adjusted.

Hold Until (Temporary Hold): Overrides the current temperature set point for a maximum of 24 hours. You might use this feature to hold a temperature until a specific time.

Permanent Hold: Overrides the current temperature set point permanently until you manually change it or reactivate a schedule.

Holiday Hold: With a running schedule, you can hold the current system settings for a set time period, adjustable in one day increments.

Program Schedule Override (Temporary)

- 1 Touch (+) or (-) on the controller home screen to set your desired temperature. **Hold Until** will appear together with the time the hold will end.
- 2 To change when the hold will end, touch **Hold Until** and wait until the time starts blinking. Then, touch (+) or (-) to set when you want the hold to end. Touch **Hold Until** once more to confirm changes and return to the home screen.

After the hold period ends, the controller will automatically return to the program schedule. If you want to cancel the hold, touch **Hold Until** and then touch **Run Schedule**.

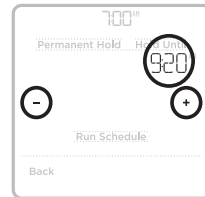
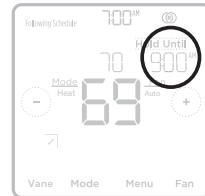

Program Schedule Override (Permanent)

- 1 Touch (+) or (-) on the controller home screen to reach your desired temperature. **Hold Until** will appear together with the time you want the hold to end.
- 2 Touch **Hold Until**. Permanent Hold will appear on screen. Touch **Permanent Hold** to hold this temperature until you manually change it.

To end Permanent Hold and return to the program schedule, touch **Permanent Hold** and then touch **Run Schedule**.

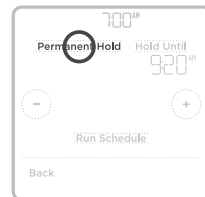

Adjusting the Temperature in Auto Mode

Auto mode (when the controller automatically chooses heating or cooling to reach your desired temperature) is enabled by default. If your heating or cooling professional disabled it, you will not see **Auto** appear as an option under **Mode** on the controller home screen.

To choose your preferred temperatures for both heating and cooling in Auto mode, follow the steps below.

- 1 Touch **Mode** on the controller home screen until **Auto** appears. Then touch (+) or (-) to choose your preferred temperature setting for the mode that's currently active (heating or cooling).
- 2 Next, touch the text (either HEAT or COOL) next to where the set point is displayed to switch to the inactive mode.
- 3 Touch (+) or (-) to choose your preferred temperature in the other mode. After 3 seconds of inactivity, your setting will take effect, and the controller screen will show the set point of the active mode.

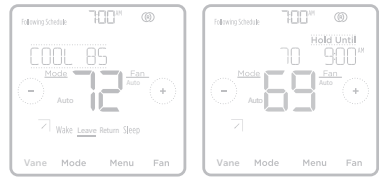
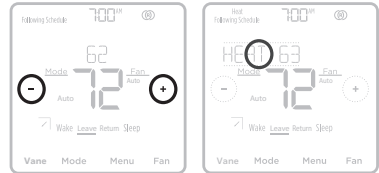

Selecting System Mode

Current system mode (Heat, Cool, Dry, Fan, Auto, Off) is displayed on the controller home screen.

The mode that's currently running (Heat or Cool) is displayed in the upper-left corner of the controller home screen.

To cycle through the available modes, touch **Mode** on the controller home screen, and select the appropriate mode for your desired temperature.

- **Heat:** Enjoy warm air at your desired temperature.
- **Cool:** Enjoy cool air at your desired temperature.
- **Dry:** Dehumidify your room. The room may be cooled slightly. Temperature may not be settable during DRY mode depending on your equipment.
- **Fan:** Circulate the air in your room.
- ***Auto (Auto change over):** The unit selects the operation mode according to the difference between the room temperature and the set temperature. During **Auto** mode, the unit changes mode (**Cool** ↔ **Heat**) when the room temperature is about 4 °F (2 °C) away from the set temperature for more than 15 minutes.
- **Off:** Turns the heating, cooling, and fan systems of indoor unit off.

Notes:

- To set your temperature preferences in **Auto** mode, see page 6.
- **Auto** mode is not recommended if this indoor unit is connected to a MXZ type outdoor unit. When several indoor units are operated simultaneously, the unit may not be able to switch operation mode between **Cool** and **Heat**. In this case, the indoor unit goes into standby mode. (Refer to table of operation indicator lamp.)
- **Auto** mode may not appear on the controller screen depending on your equipment and how your controller was installed.

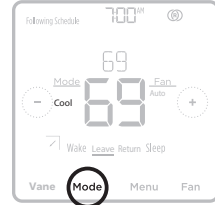
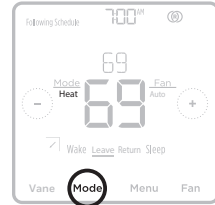

Setting the Fan Speed

Touch **Fan** on the controller home screen to cycle through available fan speed settings until the desired fan speed is displayed. Your changes will save automatically.

Available Fan speed settings:

- **Auto:** MHK2 will determine the optimal fan speed to meet the set temperature.
- **Fixed Speed (Adjustable):** The fan will run continuously, at one of five different speeds. Each time you touch **Fan**, the fan speed will increase (quiet, low, medium, high, super high).

i **Note:** Available Fan Speed settings may vary depending on the indoor unit type and series.



Setting the Vane Direction

Touch **Vane** on the controller home screen to cycle through available vane modes until the desired mode is displayed. Your changes will save automatically.

Available Vane modes:

- **Auto**
- **Swing**
- **Ceiling**
- **High**
- **Middle**
- **Low**
- **Floor**

i **Note:** Available Vane Direction settings may vary depending on the indoor unit type and series.



Main Menu Overview

Touch **Menu** on the controller screen and then use the (←) or (→) arrows to page through the following options.

ALERTS

View, snooze, or dismiss active alerts and reminders (available only when you see the active alert symbol Δ on the controller home screen).

SCHEDULE

Edit local controller program schedule. (Available only if enabled by your local heating or cooling professional.)

HOLIDAY HOLD

Set energy saving temperature settings for when you are away.

SCREEN LOCK

Lock the screen to limit access to controller settings.

CLOCK / DATE

Manually set the clock, clock format, daylight saving time in the **CLOCK** sub-menu, and date in the **DATE** sub-menu.

CLEAN SCREEN

Disable the touchscreen for 30 seconds so you can clean it.

RECEIVER LED

Set the receiver's LED to on or off in normal running mode. In the default mode, the receiver's LED will be solid green.

TEMP SCALE

Choose Fahrenheit or Celsius.

RESET

Schedule: Resets to the default Monday-Friday, Saturday-Sunday local controller schedule.

DEVICE INFO

View your controller's device information, such as the controller's software version, the controller's production configuration date code, receiver's software version, device serial number, and indoor air sensor.

Navigating the Menus

Menu: Touch to access all options and sub-menus.

(←) or (→): Touch to page through options and sub-menus.

(+) or (-): Touch to adjust things such as temperature, time and date.

Back or **Cancel:** Touch to discard changes or go back to the previous menu.

Select: Touch to access a sub-menu.

Done: Touch to confirm selection.

Tip: You can touch **Select** to access a sub-menu, or you can touch the text in the message area (the word **SCHEDULE**, for example).

Scheduling Options

This controller may be configured to be programmable or non programmable for Residential and Commercial modes. Both options are explained below.

Controller schedule is an optional menu item. It will only show up in the controller menu if enabled by your heating or cooling professional.

Residential Program Default Settings

Each day can be programmed for different heating and cooling settings in 4 unique periods (Wake, Leave, Return, Sleep) in the controller **MENU/SCHEDULE**. Make sure that controller schedule is enabled by your heating or cooling professional in the controller Installer Setup menu.

See table below for the default schedule with adjustable settings:

Controller schedule is turned ON					
Period	Start Time	Heat (Mon-Fri)	Cool (Mon-Fri)	Heat (Sat-Sun)	Cool (Sat-Sun)
Wake	6:00 a.m.	69 °	79 °	69 °	79 °
Leave	8:00 a.m.	61 °	86 °	61 °	86 °
Return	6:00 p.m.	69 °	79 °	69 °	79 °
Sleep	10:00 p.m.	61 °	83 °	61 °	83 °



- Wake, Leave, Return, Sleep periods appear on the controller home screen.
- Temperature settings for all four periods, different per days or group of days, are adjustable in controller **MENU/SCHEDULE**.

Schedule Period

An active period is shown underlined on the controller home screen. Periods shown vary on whether the local controller schedule is enabled and turned On.

- 1 Controller schedule is turned OFF: Schedule periods are not displayed.
- 2 Controller schedule is turned ON: Wake, Leave, Return, Sleep periods are displayed.

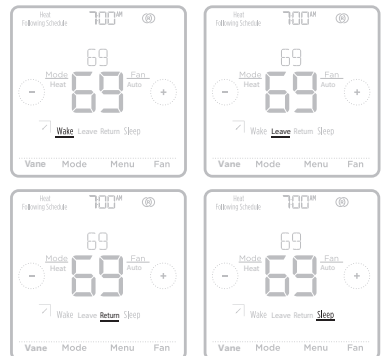

Commercial Program Default Settings

This Remote Controller is pre-set to use energy saving program settings. We recommend these settings, since they can reduce your heating/cooling expenses.

See table below with the default 5+2 schedule (Mon-Fri; Sat-Sun), adjustable settings:

Period	Start Time	Heat (Mon-Fri)	Cool (Mon-Fri)	Heat (Sat-Sun)	Cool (Sat-Sun)
Occupied 1	8:00 a.m.	69 °	79 °	69 °	79 °
Unoccupied 1	10:00 p.m.	61 °	83 °	61 °	83 °
Occupied 2	--	--	--	--	--
Unoccupied 2	--	--	--	--	--

i **Note:** Occupied 2 and Unoccupied 2 periods may be programmed as needed, depending on installed configuration.

Setting a Schedule

To edit a schedule on the controller screen, follow the steps below.

- 1 Touch **Menu** on the controller home screen.
- 2 Touch the (◀) or (▶) arrows until you see **SCHEDULE**, then touch **Select**.
- 3 Touch the (◀) or (▶) arrows to select a period in a day or set of days, then touch **Select** on the period you want to edit.
- 4 Touch **Yes** to turn the system on for the period.
- 5 Touch the time area, then touch (+) or (-) to adjust when the period starts. Touch **Select** to confirm.
- 6 When the temperature area starts blinking, touch (+) or (-) to adjust your preferred temperature for the mode that is currently active (either heating or cooling). Touch **Select** to confirm. Then touch (+) or (-) to adjust your preferred temperature for the inactive mode. Touch **Select** to confirm.
- 7 Edit the next period or use the (▶) until you see **DONE**, then press **Select** to save changes and go to the home screen.

i **Note:** Schedule menu and System ON/OFF options are available only if enabled in the controller Installer Setup menu.

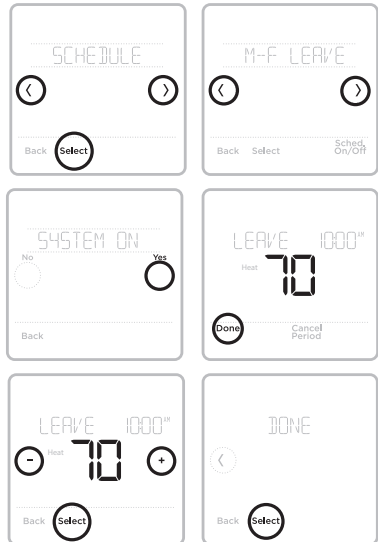



i **Note:** Images above show settings in Residential mode. The same steps apply to adjust the schedule while in Commercial mode.

Reset Schedule

To reset the controller schedule back to the default temperature settings (see "Scheduling Options" on page 10), follow steps below.

- 1 Touch **Menu** on the controller screen.
- 2 Touch the (←) or (→) arrows until you see **RESET**, then touch **Select**.
- 3 Touch the (←) or (→) arrows until you see **SCHEDULE**, then touch **Select**.
- 4 Touch **Yes** to confirm.

 **Note:** The reset schedule menu option is available only if the schedule is enabled in the controller Installer Setup menu.

 **Note:** If you switch from a previously saved program, either Residential or Commercial, to Commercial or Residential respectively, you must also enable a Schedule Reset after saving the change to reflect the correct program defaults.

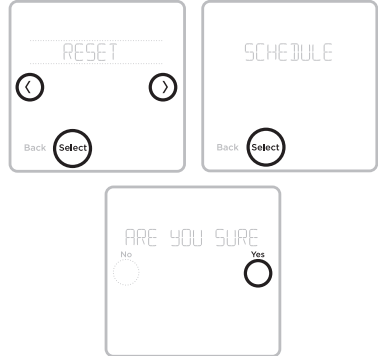

Screen Lock Settings

To prevent unauthorized access to the controller or to limit changes to the system settings:

Partial Lock: Only the temperature can be changed. (Only visible if ISU 165 is disabled.)

Full Lock: No access is allowed without a PIN code.

Applying a Screen Lock Setting

- 1 Touch **Menu** on the controller home screen.
- 2 Touch the (←) or (→) arrows until you see **SCREEN LOCK**, then touch **Select**.
- 3 Touch the (←) or (→) arrows to select your desired screen lock setting, then touch **Select**.
- 4 A PIN code will appear on screen. Write it down ____ and keep it in a safe place for later reference.
- 5 Touch **Select**, and confirm your screen lock setting by touching **Yes**.

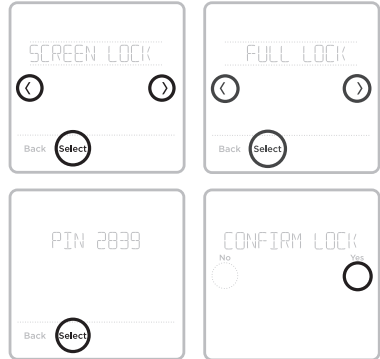

i Note: A locked screen will be indicated by a lock symbol at the bottom of the controller screen. Full Lock, Partial Lock, and ISU settings 161-167 can trigger the lock symbol, but only Full and Partial Lock can be unlocked with the PIN.

Unlocking the Screen

- 1 Touch the lock symbol  on the controller home screen.
- 2 When prompted to enter a PIN code, touch (+) or (-) to select the first number of the PIN code. Touch **Select** to confirm, and repeat for the remaining numbers.

i Note: If touching the lock symbol does not prompt for the PIN, you must disable the lockout setting(s) in ISUs 161-167 to make the needed change.

When you enter the correct PIN, you'll return to the controller home screen. To re-lock the screen after you're done making changes, follow the steps above to apply a lock setting.

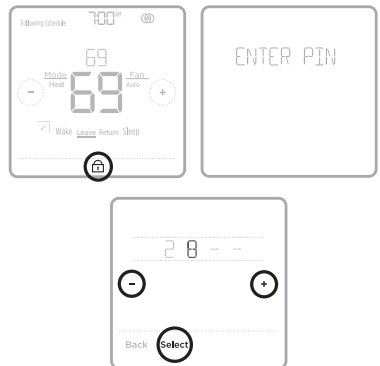

Setting the Date and Time

Setting the Date

- 1 Touch **Menu** on the controller home screen.
- 2 Touch the (◀) or (▶) arrows until you see **DATE**, then touch **Select**.
- 3 Touch (+) or (-) to set the month, then touch **Select** to confirm.
- 4 Continue to set the day and year in the same way. Touch **Select** to save your changes.

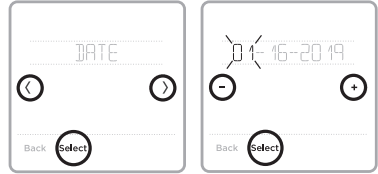

Setting the Time

- 5 Touch **Menu** on the controller home screen.
- 6 Touch the (◀) or (▶) arrows until you see **CLOCK**, then touch **Select**.
- 7 Touch the (◀) or (▶) arrows until you see **SET TIME**, then touch **Select**.
- 8 Press (+) or (-) to set the time (or press and hold the buttons to move more quickly). Touch **Done** when finished.
- 9 Set clock format (12 hours or 24 hours) and daylight saving time in the same **CLOCK** sub-menu.

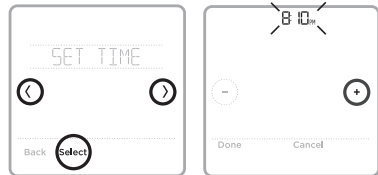

Cleaning the Controller Screen

With the clean screen option, you can lock the controller screen so you don't accidentally change your settings when you clean. Follow the steps below to activate clean screen mode.

- 1 Touch **Menu** on the controller home screen.
- 2 Touch the (◀) or (▶) arrows until you see **CLEAN SCREEN**, then touch **Select**.

The screen will deactivate for 30 seconds. A countdown timer will display the amount of time until screen reactivation.

Tip: To clean the controller screen, spray water or household cleaner onto a cloth, then use the cloth to clean the screen. Avoid abrasive cleaners and do NOT spray liquid directly on the controller.

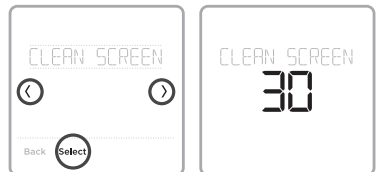

Choosing Fahrenheit or Celsius

To select a temperature scale, follow the steps below.

- 1 Touch **Menu** on the controller home screen.
- 2 Touch the (←) or (→) arrows until you see TEMP SCALE, then touch **Select**.
- 3 Touch the (←) or (→) arrows to select FAHRENHEIT or CELSIUS then touch **Done** to save your changes.
- 4 Touch **Back** to return to the controller home screen.

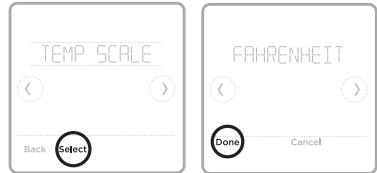

Viewing Controller Information

To see your controller's technical information, follow the steps below.

- 1 Touch **Menu** on the controller home screen.
- 2 Touch the (←) or (→) arrows until you see DEVICE INFO, then touch **Select**.
- 3 Touch the (←) or (→) arrows to view information such as:
 - Controller's software version
 - RedLINK's software version
 - Controller's production configuration date code
 - Controller model
 - Device serial number
 - Receiver's software version
 - Receiver model
 - Indoor air sensor's firmware version (if available)
 - Indoor air sensor's battery (if available)

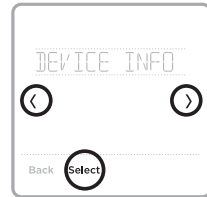

Wi-Fi Connection Status

For the Wi-Fi icon in the top-right corner of the screen, there are three displayed settings:

 No icon: The MIFH2 RedLINK Wireless Receiver is not connected to the Mitsubishi Electric Wireless Interface 2.



 Disconnected icon: The MIFH2 RedLINK Wireless Receiver is connected and communicating with the Mitsubishi Electric Wireless Interface 2, but the Wireless Interface is not connected to a Wi-Fi network.



 Connected icon: The MIFH2 RedLINK Wireless Receiver is connected and communicating with the Mitsubishi Electric Wireless Interface 2, and the Wireless Interface is connected to a Wi-Fi network.



 **Note:** The MHK2 supports the Mitsubishi Electric Wireless Interface 2 or later, which allows the system to be connected to kumo cloud®.

RedLINK Wireless Receiver LED Status

Connect LED:

- **Flashing Green:** In RedLINK Wireless setup mode.
- **Fast Flashing Green:** In the process of pairing.
- **Solid Green:** At least one RedLINK™ device is enrolled onto the receiver.
- **Amber:** Please wait.
- **Red:** RedLINK™ device is not communicating.
- **Off:** No RedLINK™ devices are enrolled onto the receiver.

 **Notes:**

- Flashing status light times out after 15 minutes of inactivity. Press **CONNECT** again if necessary.
- When first powered on the status light will be off.

Battery Replacement

Batteries are required to power the controller.

Install fresh batteries immediately when the low battery alert appears. The alert appears about two months before the batteries are depleted.

Even if the low battery alert does not appear, you should replace batteries once a year, or before leaving home for more than a month.

All other settings are permanently stored in memory, and do not require battery power.



Notes:

- When replacing batteries, alkaline batteries are recommended.
- When the battery power is low, the controller's backlight is disabled to save battery power.
- When battery power is critically low, only the alert icon and the battery icon are displayed, and the controller cannot control your HVAC system. Batteries must be replaced immediately.



When the low battery alert appears, press gently to loosen the controller and then carefully pull it from the wall mount.

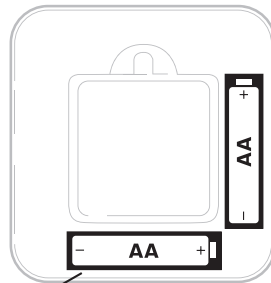
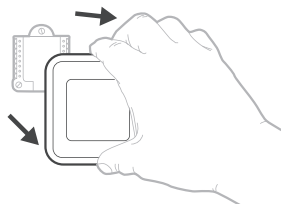

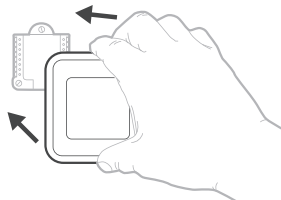

Insert fresh alkaline AA batteries and reinstall controller. Match the polarity of the batteries with the + / - marks inside the battery compartment.



Alerts and Maintenance Reminders

The MHK2 Remote Controller comes with a set of Smart Alerts and Reminders that helps keep your heating and cooling system running correctly and efficiently. Smart alerts remind you to replace the battery or filter (if filter reminder is setup by the installer). Non-critical alerts and maintenance reminders can be snoozed for up to 7 days and/or dismissed.

When there's an active alert or maintenance reminder, you'll see the alert symbol  on the controller home screen. To see alert information, follow the steps below.

- 1 Touch **Menu** on the controller home screen, then you'll see the ALERTS sub-menu. (The ALERTS sub-menu will only be available when there's an active alert.)
- 2 Touch **Select** to view the alert. An alert code will appear by the controller's clock and a description of the alert will scroll on the screen.
- 3 If the alert is non-critical, you'll have the option to Snooze or Dismiss it. If you have multiple alerts, touch the  or  arrows to page through the list of active alerts and follow steps 1 and 2 above. Touch **Done** to finish and return to the home screen.







To see what each alert code means and the action you should take, refer to the chart below.

Number	Alert/Reminder	Definition
181	Replace Air Filter (1)	Replace air filter (1). Reset the timer by touching the "dismiss" button on controller screen after it is replaced.
405	Battery Low	Battery low. Please turn the system mode to off and replace the batteries.
407	Battery Critical	Battery critical. Controller cannot control your system. Please replace the batteries immediately.

 **Note:** Please refer to the indoor unit manual for more details if the alert code you see is not listed in the above chart.

Change Filter Notifications

You may edit Change Filter Notifications within the Function Codes under the Advanced Menu. To modify the notifications, follow the steps below.

- 1 To access the Advanced Menu, press and hold the **Menu** button for **5 seconds**. Then enter the previously noted PIN code when prompted. (See page 13.)
- 2 Touch  or  to go to the **Function Codes** option in the Advanced Menu and touch **Select**.
- 3 Touch  or  until you reach **IUFC 07 (Function Code 7)** and touch **Edit**.
- 4 Touch  or  to edit the **Change Filter Notifications** feature (1 = 100 hours, 2 = 2500 hours, and 3 = no filter sign indicator) and press **Done**.
- 5 Touch **Back** to save the change and return to the home screen.

Troubleshooting

Screen is blank

- Verify fresh AA batteries are installed in the correct orientation.

Heating or cooling system does not respond

- Touch **Mode** to set system to Heat. Make sure the temperature is set higher than the inside temperature.
- Touch **Mode** to set system to Cool. Make sure the temperature is set lower than the inside temperature.
- Check circuit breaker and reset if necessary.



Temperature settings do not change

Your installer may have set a range stop setting for heat or cooling. Contact your installer to verify the range stop settings on the controller. Default range stops settings are:

- Heat: 40 °F to 90 °F (4.5 °C to 32.5 °C)
- Cool: 50 °F to 99 °F (10.0 °C to 37.0 °C)

Controller shows a "WAIT" screen

The MHK2 Controller will display a "WAIT" screen while it receives data from the air conditioner.

- On the "WAIT" screen if the controller shows the RedLINK™ disconnected icon  at the top-right, the controller has lost connection with the receiver.
- On the "WAIT" screen if the controller shows the RedLINK™ connected icon , the controller is waiting for the air conditioning to connect.
- To unenroll the receiver, press and hold the bottom-center of the controller's screen for 5 seconds. The controller will then be unenrolled regardless if the receiver is on or off.

General System Information



CAUTION: ELECTRICAL HAZARD

Can cause electrical shock or equipment damage. Disconnect power before beginning installation.



CAUTION: ELECTRONIC WASTE NOTICE

The product should not be disposed of with other household waste. Check for the nearest authorized collection centers or authorized recyclers. The correct disposal of end-of-life equipment will help prevent potential negative consequences for the environment and human health.

Regulatory Information

FCC Compliance Statement (Part 15.19) (USA Only)

This device complies with Part 15 of the FCC Rules. Operation is subject to the following two conditions:

- 1 This device may not cause harmful interference, and
- 2 This device must accept any interference received, including interference that may cause undesired operation.

FCC Warning (Part 15.21) (USA Only)

Changes or modifications not expressly approved by the party responsible for compliance could void the user's authority to operate the equipment.

FCC Interference Statement (Part 15.105 (b)) (USA Only)

This equipment has been tested and found to comply with the limits for a Class B digital device, pursuant to Part 15 of the FCC Rules. These limits are designed to provide reasonable protection against harmful interference in a residential installation. This equipment generates uses and can radiate radio frequency energy and, if not installed and used in accordance with the instructions, may cause harmful interference to radio communications. However, there is no guarantee that interference will not occur in a particular installation. If this equipment does cause harmful interference to radio or television reception, which can be determined by turning the equipment off and on, the user is encouraged to try to correct the interference by one of the following measures:

- Reorient or relocate the receiving antenna.
- Increase the separation between the equipment and receiver.
- Connect the equipment into an outlet on a circuit different from that to which the receiver is connected.
- Consult the dealer or an experienced radio/TV technician for help.

Wireless Receiver and MHK2 Remote Control

To comply with FCC and Industry Canada RF exposure limits for general population/ uncontrolled exposure, the antenna(s) used for these transmitters must be installed to provide a separation distance of at least 20 cm from all persons and must not be co-located or operating in conjunction with any other antenna or transmitter.

Section 7.1.3 of RSS-GEN

Operation is subject to the following two conditions:

- 1 This device may not cause interference, and
- 2 This device must accept any interference, including interference that may cause undesired operation of the device.

Section 7.1.2 of RSS-GEN

Under Industry Canada regulations, this radio transmitter may only operate using an antenna of type and maximum (or lesser) gain approved for the transmitter by Industry Canada. To reduce potential radio interference to other users, the antenna type and its gain should be so chosen that the equivalent isotropically radiated power (e.i.r.p.) is not more than that necessary for successful communication.

ADA Compliance

Please consult chapter 3 section 309 of the United States Access Board.



The operation of this equipment is subject to the following two conditions: (1) this equipment or device may not cause harmful interference, and (2) this equipment or device must accept any interference, including interference that may cause undesired operation.

kumo cloud is a registered trademark of Mitsubishi Electric US, Inc.

All other product names mentioned herein are trademarks or registered trademarks of their respective owners.

© U.S. Registered Trademark.

© 2019 Mitsubishi Electric US, Inc.

Suwanee, GA 30024

33-00447EFS—04 M.S. Rev. 10-19

Printed in Mexico



33-00447EFS-04

Ensemble de commande à distance sans fil REDLINK™

Manuel d'utilisation

MHK2: Régulateur MRCH2, récepteur MIFH2 et câble MRC2



Bienvenue

Ce manuel est conçu pour vous aider à vous familiariser avec votre nouvelle commande à distance MHK2 RedLINK™ sans fil. Veuillez consulter la table des matières à la page 2 pour effectuer une recherche par sujet.

Besoin d'aide? Contactez-nous.

Site Web : <https://mhk2.meushvac.com/>

Téléphone : 1-800-433-4822

MHK2 est compatible avec kumo cloud lorsqu'il est connecté à l'interface sans fil 2 ou version ultérieure.



Lire avant l'installation

Table des matières

Caractéristiques du contrôleur	3
Aperçu du contrôleur	4
Fonctionnement de base du contrôleur	
Réglage de la température.....	4
Dérogations de programmation.....	5
Réglage de la température en mode Automatique	6
Sélection du mode du système.....	7
Réglage de la vitesse du ventilateur	8
Réglage de la direction du volet.....	8
Paramètres du menu principal	
Présentation du menu principal.....	9
Options de programmation.....	10
Réglage d'une programmation	11
Réinitialisation du programme.....	12
Paramètres de verrouillage de l'écran.....	13
Réglage de l'heure et de la date	14
Nettoyage de l'écran du contrôleur	14
Sélectionner les degrés Fahrenheit ou Celsius.....	15
Affichage des informations du contrôleur.....	15
État de la connexion Wi-Fi	16
État du voyant DEL du récepteur sans fil RedLINK	16
Remplacement de la pile.....	17
Alertes et rappels d'entretien.....	18
Notifications de changement de filtre	18
Appendices	
Dépannage.....	19
Informations générales relatives au système.....	19
Informations réglementaires.....	20
Conformité avec l'ADA	21

Caractéristiques du contrôleur

Programmation flexible : Le contrôleur est entièrement programmable. Pour chaque journée, il est possible de régler des points de consigne de chauffage et de climatisation pour quatre périodes uniques (Wake [Réveil], Leave [Absent], Return [Retour], Sleep [Nuit]).

Affiche la température de l'air ambiant, le pourcentage d'humidité relative intérieure et indique l'état du système de CVCA : Vous pouvez voir la température réelle ou le pourcentage d'humidité relative, ou encore savoir si votre système de chauffage et de climatisation fonctionne. L'affichage de la température intérieure montrera la température de l'unité intérieure, du contrôleur MHK2, des capteur RedLINK, ou une moyenne du contrôleur MHK2 et des capteurs RedLINK. Vous confirmez et configurez ce paramètre lors de la configuration de l'installation.

Changement automatique du chauffage à la climatisation : Lorsque le contrôleur à distance MHK2 est en mode automatique, il détecte automatiquement si votre résidence doit être chauffée ou climatisée pour atteindre la température souhaitée.

Alimentation : Conçu pour le fonctionnement avec piles (2 x piles alcalines AA).

Aperçu du contrôleur

La température désirée affiche la température intérieure souhaitée.

Température intérieure/ d'humidité relative intérieure (%)
Appuyez pour afficher la température intérieure ou le taux d'humidité relative (%).

État de la connexion RedLINK
Indique si le contrôleur est connecté à l'interface RedLINK et s'il communique correctement.

Informations d'état de connexion
Indique si le récepteur sans fil MIFH2 RedLINK™ est connecté à l'interface sans fil 2 Mitsubishi Electric et à kumo cloud®.

Régler la température
Appuyez sur (+) ou (-) pour régler la température intérieure souhaitée.

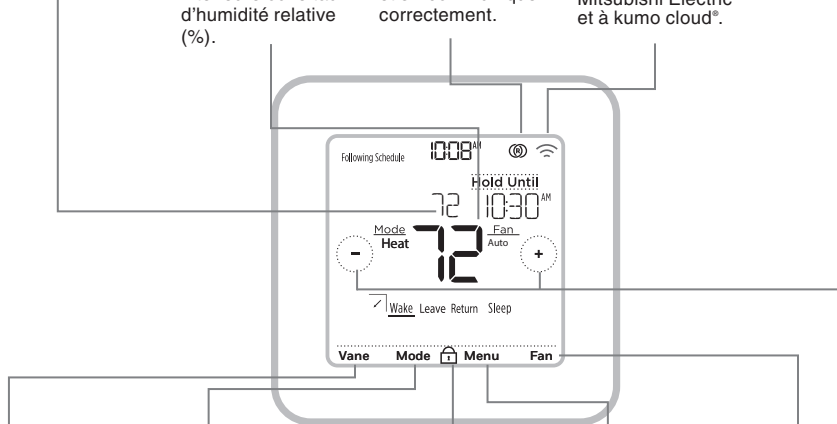

Vane (Volet)
Appuyez pour sélectionner la direction de l'air (les options peuvent varier selon les différentes unités de tête) :

- Auto
- Swing (Oscillation)
- Ceiling (Plafond)
- High (Élevée)
- Middle (Intermédiaire)
- Low (Faible)
- Floor (Plancher)

Mode
Appuyez sur cette touche pour sélectionner le mode du système :

- Heat (Chauffage)
- Cool (Climatisation)
- Dry (Déshumidificateur)
- Fan (Ventilateur)
- Auto
- Off (Désactivé)

Verrouiller
Indique que l'écran est verrouillé :

- Full Lock (Verrouillage complet)
- Partial Lock (Verrouillage partiel)
- Verrouillages fondés sur les ISU

(Vous pouvez déverrouiller les verrouillages complets et partiels à l'aide d'un NIP.)

Menu
Appuyez sur la touche pour définir un programme et consulter d'autres options personnalisables.

Fan (Ventilateur)
Appuyez sur cette touche pour sélectionner le mode du ventilateur :

- Auto
- Vitesse réglable de 1 à 5

Réglage de la température

Pour augmenter ou réduire la température souhaitée, appuyez sur la touche (+) ou (-) de l'écran d'accueil du contrôleur.

La durée de maintien du changement dépend du type de programmation sélectionné. Pour en savoir plus, consultez la rubrique « Options de programmation » à la page 10.



Dérogations de programmation

Une dérogation de programmation se produit lorsque le contrôleur à distance exécute une programmation locale et que le point de consigne est ajusté.

Maintenir jusqu'à (maintien temporaire) : Ignore le point de consigne de la température actuelle pendant un maximum de 24 heures. Vous pouvez utiliser cette fonction pour maintenir la température jusqu'à une heure spécifique.

Maintien permanent : Ignore le point de consigne de la température actuelle de façon permanente jusqu'à ce que vous le modifiiez manuellement ou réactivez un programme.

Mode vacances : Avec une programmation en cours d'exécution, vous pouvez conserver les paramètres du système actuel pour une période définie; réglable en incréments d'un jour.

Contourner le programme (temporaire)

- 1 Pour régler la température souhaitée, appuyez sur la touche (+) ou (-) sur l'écran d'accueil du contrôleur. Le message **Hold Until** (Maintenir jusqu'à) s'affiche en même temps que l'heure à laquelle le maintien se termine.
- 2 Pour modifier l'heure de la fin du maintien, appuyez sur **Hold Until (Maintenir jusqu'à)** jusqu'à ce que l'heure commence à clignoter. Ensuite, appuyez sur la touche ou pour définir l'heure à laquelle vous souhaitez que se termine le maintien. Appuyez une nouvelle fois sur **Hold Until (Maintenir jusqu'à)** pour confirmer les modifications et revenir à l'écran d'accueil.

Une fois la période de maintien terminée, le contrôleur revient automatiquement au programme défini. Si vous souhaitez annuler le maintien, appuyez sur **Hold Until (Maintenir jusqu'à)**, puis sur **Run Schedule (Activer le programme)**.

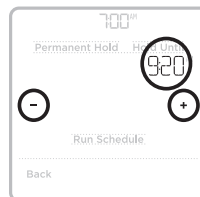

Contourner le programme (permanent)

- 1 Pour régler la température souhaitée, appuyez sur la touche (+) ou (-) de l'écran d'accueil du contrôleur. Le message **Hold Until (Maintenir jusqu'à)** s'affiche en même temps que l'heure à laquelle vous souhaitez que le maintien se termine.
- 2 Appuyez sur **Hold Until (Maintenir jusqu'à)**. Le message **Maintien permanent** s'affiche à l'écran. Appuyez sur **Permanent Hold (Maintien permanent)** pour conserver cette température jusqu'à ce que vous la modifiiez manuellement.

Pour arrêter le maintien permanent et revenir au programme défini, appuyez sur **Permanent Hold (Maintien permanent)**, puis sur **Run Schedule (Activer le programme)**.

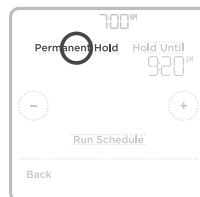

Réglage de la température en mode Automatique

Le mode Automatique (dans lequel le contrôleur sélectionne automatiquement le chauffage ou la climatisation pour atteindre la température désirée) est désactivé par défaut. Si le professionnel qui a installé votre système de chauffage ou de climatisation a désactivé cette option, vous ne verrez pas l'option **Auto** (Automatique) s'afficher en dessous de **Mode** à l'écran d'accueil du contrôleur.

Pour choisir les températures souhaitées pour le chauffage et la climatisation en mode Auto (Automatique), effectuez les étapes ci-dessous.

- 1 Appuyez sur **Mode** à l'écran d'accueil du contrôleur jusqu'à ce que le message **Auto** s'affiche. Appuyez ensuite sur (+) ou (-) afin de choisir la température souhaitée pour le mode en cours (chauffage ou climatisation).
- 2 Appuyez ensuite sur le texte (HEAT ou COOL - Chauffage ou Climatisation) à côté de l'endroit où le point de consigne est affiché pour passer au mode inactif.
- 3 Appuyez sur (+) ou (-) afin de choisir la température souhaitée pour l'autre mode. Après 3 secondes d'inactivité, votre réglage s'active et l'écran du contrôleur affiche le point de consigne du mode actif.

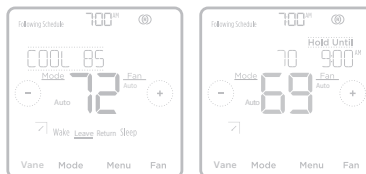
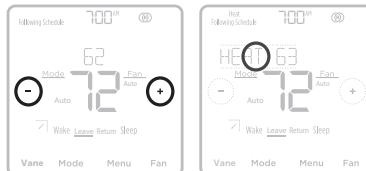

Sélection du mode du système

Le mode du système actuel (Heat [Chauffage], Cool [Climatisation], Dry [Humidificateur], Fan [Ventilateur], Auto, Off [Arrêt]) est affiché sur l'écran d'accueil du contrôleur.

Le mode en cours (Heat [Chauffage] ou Cool [Climatisation]) est affiché dans le coin supérieur gauche de l'écran d'accueil du contrôleur.

Pour parcourir les modes disponibles, appuyez sur **Mode** sur l'écran d'accueil du contrôleur et sélectionnez le mode adéquat pour la température de votre choix.

- **Heat (Chauffage)** : profitez d'un air chaud à la température souhaitée.
- **Cool (Climatisation)** : profitez d'un air frais à la température souhaitée.
- **Dry (Séchage)** : supprimez l'humidité de votre pièce. La pièce peut être légèrement refroidie. La température peut ne pas être réglée en mode DRY (Séchage) selon votre équipement.
- **Fan (Ventilateur)** : faites circuler l'air dans votre pièce.
- ***Auto (Activer le basculement automatique)** : l'unité sélectionne le mode de fonctionnement selon la différence entre la température ambiante et la température réglée. En mode **Auto**, l'appareil change de mode (**Cool (Climatisation)** ↔ **Heat (Chauffage)**) lorsque la température ambiante montre un écart d'environ 2 °C (4 °F) par rapport à la température réglée pendant plus de 15 minutes.
- **Off (Arrêt)** : Éteint les systèmes de chauffage, de climatisation et de ventilation de l'unité intérieure.



Remarques :

- Pour régler vos préférences de température en mode **Auto (Automatique)**, consultez la page 6.
- Le mode **Auto (Automatique)** n'est pas recommandé si cette unité intérieure est connectée à une unité extérieure de type MXZ. Lorsque plusieurs unités intérieures sont actionnées simultanément, l'unité peut ne pas être en mesure de commuter le mode de fonctionnement entre la climatisation et le chauffage. Dans ce cas, l'unité intérieure passe en mode de veille (consultez le tableau des témoins de fonctionnement).
- Le mode **Auto** peut ne pas être affiché sur l'écran du contrôleur en fonction de votre équipement et de la configuration de votre contrôleur.

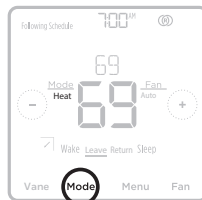

Réglage de la vitesse du ventilateur

Pour parcourir les modes disponibles du ventilateur, touchez **Fan** (Ventilateur) à l'écran d'accueil du contrôleur jusqu'à ce que le réglage de la vitesse du ventilateur souhaité s'affiche. Vos modifications seront automatiquement enregistrées.

Réglages de la vitesse du ventilateur disponibles :

- **Auto** : MHK2 déterminera la vitesse du ventilateur optimale afin d'atteindre la température réglée.
- **Vitesse fixe (réglable)** : Le ventilateur fonctionne en continu, à l'une des cinq vitesses différentes. Chaque fois que vous touchez Fan (ventilateur), la vitesse du ventilateur augmente (Quiet, Low, Medium, High, Super High - Silencieux, Faible, Moyen, Elevé, Très Elevé).

i **Remarque** : Les réglages de vitesse du ventilateur disponibles peuvent varier en fonction du type et de la série de l'unité intérieure.



Réglage de la direction du volet

Pour parcourir les modes disponibles du volet, appuyez sur **Vane (Volet)** à l'écran d'accueil du contrôleur jusqu'à ce que le mode souhaité s'affiche. Vos modifications seront automatiquement enregistrées.

Modes de volet disponibles :

- **Auto**
- **Swing (Oscillation)**
- **Ceiling (Plafond)**
- **High (Élevée)**
- **Middle (Intermédiaire)**
- **Low (Faible)**
- **Floor (Plancher)**

i **Remarque** : Les réglages de direction du volet disponibles peuvent varier en fonction du type et de la série de l'unité intérieure.



Présentation du menu principal

Appuyez sur **Menu** sur l'écran d'accueil du contrôleur, puis utilisez les flèches (←) ou (→) pour parcourir les options suivantes.

ALERTS (Alertes)

Affichez, mettez en veille ou désactivez les alertes et les notifications de rappel actives (fonction uniquement disponible lorsque le symbole d'alerte Δ s'affiche sur l'écran d'accueil du contrôleur).

SCHEDULE (Programme)

Modifiez le programme du contrôleur local. (Cette option est seulement disponible si elle est activée par votre professionnel de chauffage et de climatisation.)

HOLIDAY HOLD (Mode vacances)

Réglez les points de consigne de température d'économie d'énergie pour vos périodes d'absence.

SCREEN LOCK (Verrouillage de l'écran)

Verrouillez l'écran afin de limiter l'accès aux paramètres du contrôleur.

CLOCK / DATE (Horloge/Date)

Définissez manuellement l'heure, le format de l'heure et l'heure avancée dans le sous-menu **CLOCK (HORLOGE)**, ainsi que la date dans le sous-menu **DATE**.

CLEAN SCREEN (Nettoyage de l'écran)

Désactivez l'écran tactile pendant 30 secondes afin de pouvoir le nettoyer.

RECEIVER LED (Del du récepteur)

Activez ou désactivez les DEL du récepteur en mode de fonctionnement normal. Au mode par défaut, les DEL du récepteur seront vert fixe.

TEMP SCALE (Échelle de température)

Choisissez les degrés Fahrenheit ou Celsius.

RESET (Réinitialiser)

Programme : Réinitialise le contrôleur local et active le programme par défaut du lundi au vendredi, ainsi que samedi et dimanche.

DEVICE INFO (Information sur l'appareil)

Affichez l'information sur votre contrôleur, comme sa version logicielle, son code de date de configuration de production, la version logicielle du récepteur, le numéro de série de l'appareil et le détecteur de température intérieure.

Navigation dans les menus

Menu : Appuyez pour accéder à toutes les options et à tous les sous-menus.

(←) ou (→) : Appuyez pour parcourir les options et les sous-menus.

(+) ou (-) : Appuyez pour régler des valeurs telles que la température, l'heure et la date.

Back (Retour) ou **Cancel (Annuler)** : Appuyez pour annuler les modifications ou revenir au menu précédent.

Select (Sélectionner) : Appuyez pour accéder à un sous-menu.

Done (Terminé) : Appuyez pour confirmer la sélection.

Astuce : Vous pouvez appuyer sur **Select** (Sélectionner) pour accéder à un sous-menu ou appuyer sur le texte dans la zone de message (le mot SCHEDULE (PROGRAMME), par exemple).

Options de programmation

Ce contrôleur peut être configuré comme étant programmable ou non programmable en modes résidentiel et commercial. Les deux options sont expliquées ci-dessous.

La programmation du contrôleur est un élément facultatif du menu. Elle s'affiche uniquement dans le menu du contrôleur si elle est activée par votre professionnel de chauffage et de climatisation.

Paramètres par défaut du programme résidentiel

Pour chaque journée, il est possible de régler des points de consigne de chauffage et de climatisation pour quatre périodes uniques (Wake [Réveil], Leave [Absent], Return [Retour], Sleep [Nuit]) depuis **MENU/SCHEDULE (MENU/PROGRAMME)**. Vérifiez si votre professionnel de chauffage et de climatisation a activé le programme du contrôleur dans le menu de configuration de l'installateur.

Consultez le tableau ci-dessous pour obtenir le programme par défaut avec des paramètres réglables :

Le programme du contrôleur est ACTIVÉ					
Période	Heure de début	Heat Chauffage (Lun-Ven)	Cool Climatisation (Lun-Ven)	Heat Chauffage (Sam-Dim)	Cool Climatisation (Sam-Dim)
Wake (Réveil)	6 h	69 °	79 °	69 °	79 °
Leave (Absent)	8 h	61 °	86 °	61 °	86 °
Return (Retour)	18 h	69 °	79 °	69 °	79 °
Sleep (Nuit)	22 h	61 °	83 °	61 °	83 °



- Les périodes Wake (Réveil), Leave (Absent), Return (Retour), Sleep (Nuit) s'affichent sur l'écran d'accueil du contrôleur.
- Les points de consigne des quatre périodes, les périodes quotidiennes et les groupes de jours peuvent être réglés dans **MENU/SCHEDULE (MENU/PROGRAMMATION)**.

Période du programme

La période active est soulignée sur l'écran d'accueil du contrôleur. Les périodes indiquées varient si le programme d'un contrôleur local est activé et actif.

- 1 Le programme du contrôleur est **DÉSACTIVÉ** : Les périodes de la programmation ne sont pas affichées.
- 2 Le programme du contrôleur est **ACTIVÉ** : Les périodes Wake (Réveil), Leave (Absent), Return (Retour) et Sleep (Nuit) sont affichées.

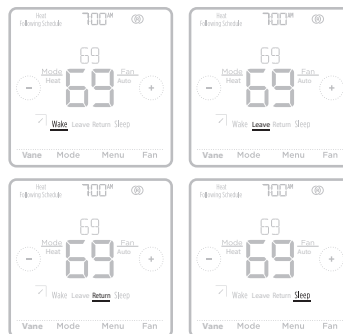

Paramètres par défaut du programme commercial

Ce contrôleur à distance est pré-réglé pour utiliser les paramètres du programme d'économie d'énergie. Nous recommandons ces paramètres puisqu'ils peuvent réduire vos frais de chauffage ou de climatisation.

Consultez le tableau ci-dessous pour connaître les paramètres réglables par défaut du programme 5+2 (lundi-vendredi, samedi-dimanche) :

Période	Heure de début	Heat Chauffage (Lun-Ven)	Cool Climatisation (Lun-Ven)	Heat Chauffage (Sam-Dim)	Cool Climatisation (Sam-Dim)
Occupied (Occupé) 1	8 h	69 °	79 °	69 °	79 °
Unoccupied (Inoccupé) 1	22 h	61 °	83 °	61 °	83 °
Occupied (Occupé) 2	--	--	--	--	--
Unoccupied (Inoccupé) 2	--	--	--	--	--

i **Remarque :** Les périodes « Occupied (occupé) 2 » et « Unoccupied (inoccupé) 2 » peuvent être programmées au besoin, selon la configuration de l'installation.

Réglage d'une programmation

Pour modifier une programmation temporelle sur l'écran du contrôleur, suivez les étapes ci-dessous.

- Appuyez sur **Menu** sur l'écran d'accueil du contrôleur.
- Appuyez sur les flèches (←) ou (→) jusqu'à ce que l'option **SCHEDULE (PROGRAMME)** s'affiche, puis sur **Select (Sélectionner)**.
- Appuyez sur les flèches pour sélectionner une période de la journée ou un groupe de jours, puis sur **Select (Sélectionner)** sur la période que vous souhaitez modifier.
- Appuyez sur **Yes (Oui)** pour activer le système pour cette période.
- Appuyez sur la zone de l'heure, puis sur (+) ou (-) pour régler l'heure de début de la période. Appuyez sur **Select (Sélectionner)** pour confirmer.
- Lorsque la zone de température commence à clignoter, appuyez sur (+) ou (-) afin de régler la température souhaitée pour le mode en cours (chauffage ou climatisation). Appuyez sur **Select (Sélectionner)** pour confirmer. Appuyez ensuite sur (+) ou (-) afin de régler la température souhaitée pour le mode inactif. Appuyez sur **Select (Sélectionner)** pour confirmer.
- Modifiez la période suivante ou utilisez le symbole (X) jusqu'à ce que vous voyiez **DONE (TERMINÉ)**, puis appuyez sur **Select (Sélectionner)** pour enregistrer les changements et revenir à l'écran d'accueil.

i **Remarque :** Le menu de programmation et les options ON/OFF (MARCHE/ARRÊT) du système ne sont disponibles que si elles sont activées dans le menu de configuration de l'installateur du contrôleur.

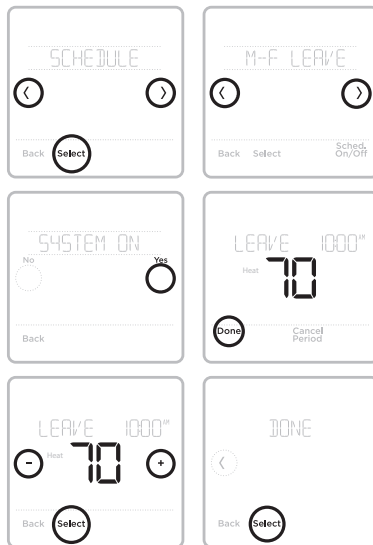



i **Remarque :** les images ci-dessus présentent les réglages en mode résidentiel. Les mêmes étapes s'appliquent pour la programmation en mode commercial.

Réinitialisation du programme

Pour redéfinir les points de consigne de température par défaut du programme du contrôleur (voir la rubrique « Options de programmation » à la page 10), suivez les étapes ci-dessous.

- 1 Appuyez sur l'option **Menu** sur l'écran d'accueil du contrôleur.
- 2 Appuyez sur les flèches (←) or (→) jusqu'à ce que l'option **RESET** (RÉINITIALISER) s'affiche, puis appuyez sur **Select (Sélectionner)**.
- 3 Appuyez sur les flèches (←) or (→) jusqu'à ce que l'option **SCHEDULE** (PROGRAMME) s'affiche, puis sur **Select (Sélectionner)**.
- 4 Appuyez sur **Yes (Oui)** pour confirmer.

 **Remarque :** L'option de menu de réinitialisation du programme s'affiche uniquement lorsque le programme du contrôleur est activé dans le menu de configuration de l'installateur.

 **Remarque :** Si vous passez d'un programme précédemment enregistré, qu'il soit résidentiel ou commercial, à commercial ou résidentiel respectivement, vous devez également activer une réinitialisation de programme après avoir enregistré la modification afin de refléter les bonnes valeurs par défaut du programme.

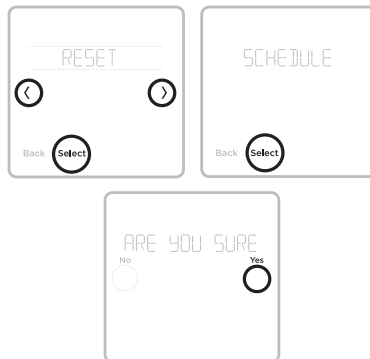

Paramètres de verrouillage de l'écran

Pour empêcher tout accès non autorisé au contrôleur ou pour limiter les modifications aux paramètres du système :

Partial Lock (Verrouillage partiel) : Seule la température peut être modifiée. (Visible uniquement si l'ISU 165 est désactivée.)

Full Lock (Verrouillage complet) : Aucun accès n'est autorisé sans le NIP.

Application d'un paramètre de verrouillage de l'écran

- 1 Appuyez sur **Menu** sur l'écran d'accueil du contrôleur.
- 2 Appuyez sur les flèches (◀) ou (▶) jusqu'à ce que l'option **VERROUILLAGE DE L'ÉCRAN** s'affiche, puis appuyez sur **Select (Sélectionner)**.
- 3 Appuyez sur les flèches (◀) ou (▶) pour choisir le paramètre de verrouillage souhaité, puis appuyez sur **Select (Sélectionner)**.
- 4 Un code PIN s'affiche à l'écran. Prenez-le en note ___ __ et gardez-le en lieu sûr pour consultation ultérieure.
- 5 Appuyez sur **Select (Sélectionner)** et confirmez votre choix en appuyant sur **Yes (Oui)**.

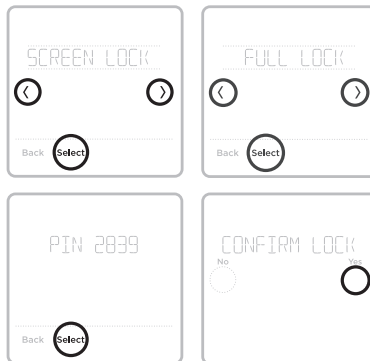

i Remarque : Un écran partiellement ou totalement verrouillé est indiqué par un symbole de verrou dans le bas de l'écran du contrôleur. Le verrouillage complet, le verrouillage partiel et les paramètres d'ISU 161 à 167 peuvent déclencher le symbole de verrou, mais seuls les verrouillages complet et partiel peuvent être déverrouillés avec le NIP.

Déverrouillage de l'écran

- 1 Appuyez sur le symbole de verrou sur l'écran d'accueil du contrôleur.
- 2 Lorsque vous êtes invité à entrer le code NIP, appuyez sur (+) or (-) pour sélectionner le premier chiffre du NIP. Appuyez sur **Select (Sélectionner)** pour confirmer et répétez l'opération pour les chiffres suivants.

i Remarque : Si le NIP n'est pas demandé lorsque vous appuyez sur le symbole de verrou, vous devez désactiver les paramètres de verrouillage dans les ISU 161 à 167 pour apporter la modification.

Une fois que vous avez entré le bon code PIN, vous revenez à l'écran d'accueil du contrôleur. Pour reverrouiller l'écran après avoir apporté des modifications, effectuez les étapes ci-dessus.

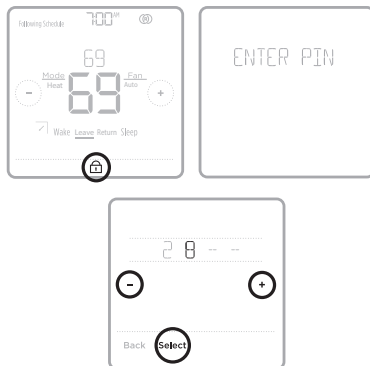

Réglage de l'heure et de la date

Régler la date

- 1 Appuyez sur **Menu** sur l'écran d'accueil du contrôleur.
- 2 Appuyez sur les flèches (◀) ou (▶) jusqu'à ce que l'option DATE s'affiche, puis appuyez sur **Select (Sélectionner)**.
- 3 Appuyez sur (+) ou (-) pour définir le mois, puis sur **Select (Sélectionner)** pour confirmer.
- 4 Poursuivez de la même façon pour définir le jour et l'année. Appuyez sur **Select (Sélectionner)** pour enregistrer les modifications.

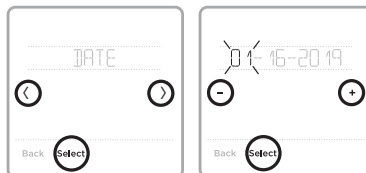

Réglage de l'heure

- 5 Appuyez sur **Menu** sur l'écran d'accueil du contrôleur.
- 6 Appuyez sur les flèches (◀) ou (▶) jusqu'à ce que l'option CLOCK (HORLOGE) s'affiche, puis appuyez sur **Select (Sélectionner)**.
- 7 Appuyez sur les flèches (◀) ou (▶) jusqu'à ce que l'option SET TIME (DÉFINIR L'HEURE) s'affiche, puis appuyez sur **Select (Sélectionner)**.
- 8 Appuyez sur (+) ou (-) pour définir l'heure (ou appuyez sur les boutons et maintenez les enfoncés pour aller plus rapidement). Appuyez **Done (Terminé)** lorsque vous avez terminé.
- 9 Définissez le format de l'horloge (12 heures ou 24 heures) et l'heure avancée dans le même sous menu CLOCK (HORLOGE).

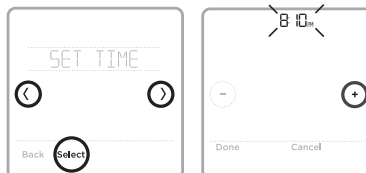

Nettoyage de l'écran du contrôleur

Grâce à l'option de nettoyage d'écran, vous pouvez verrouiller l'écran du contrôleur afin de ne pas modifier accidentellement les paramètres lors de cette opération. Pour activer le mode de nettoyage d'écran, effectuez les étapes ci-dessous.

- 1 Appuyez sur **Menu** sur l'écran d'accueil du contrôleur.
- 2 Appuyez sur les flèches (◀) ou (▶) jusqu'à ce que l'option CLEAN SCREEN (NETTOYAGE DE L'ÉCRAN) s'affiche, puis appuyez sur **Select (Sélectionner)**.



L'écran se désactive pendant 30 secondes. Un minuteur affiche le temps total restant jusqu'à la réactivation de l'écran.

Astuce : Pour nettoyer l'écran du contrôleur, pulvérisez de l'eau ou un produit de nettoyage sur un chiffon, puis passez ce dernier sur l'écran. Évitez les détergents abrasifs et ne pulvérisez PAS directement le liquide sur le contrôleur.

Sélectionner les degrés Fahrenheit ou Celsius

Pour sélectionner une échelle de température, effectuez les étapes ci dessous.

- 1 Appuyez sur **Menu** sur l'écran d'accueil du contrôleur.
- 2 Appuyez sur les flèches (←) ou (→) jusqu'à ce que l'option TEMP SCALE (ÉCHELLE DE TEMPÉRATURE) s'affiche, puis sur **Select** (**Sélectionner**).
- 3 Appuyez sur les flèches (←) ou (→) pour sélectionner FAHRENHEIT ou CELSIUS, puis sur **Done** (**Terminé**) pour enregistrer vos modifications.
- 4 Appuyez sur **Back** (**Retour**) pour revenir à l'écran d'accueil du contrôleur.

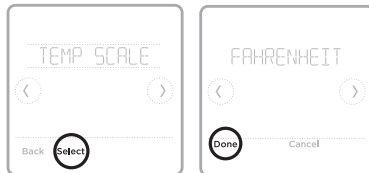

Affichage des informations du contrôleur

Pour consulter les informations techniques du contrôleur, effectuez les étapes ci-dessous.

- 1 Appuyez sur **Menu** sur l'écran d'accueil du contrôleur.
- 2 Appuyez sur les flèches (←) ou (→) jusqu'à ce que l'option DEVICE INFO (INFORMATIONS SUR LE DISPOSITIF) s'affiche, puis appuyez sur **Select** (**Sélectionner**).
- 3 Appuyez sur les flèches (←) ou (→) pour consulter des informations telles que :
 - Version du logiciel du contrôleur
 - Version du logiciel RedLINK
 - Code de date de la configuration du contrôleur
 - Modèle du contrôleur
 - Numéro de série de l'appareil
 - Version du logiciel du récepteur
 - Modèle du récepteur
 - Version du micrologiciel du détecteur d'air intérieur (si elle est disponible)
 - Pile du capteur d'air intérieur (si elle est disponible)

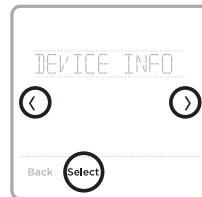

État de la connexion Wi-Fi

Trois réglages sont affichés pour l'icône Wi-Fi dans le coin supérieur droit de l'écran :

 Aucune icône : le récepteur sans fil RedLINK MIFH2 n'est pas connecté à l'interface sans fil 2 Mitsubishi Electric.



 Icône déconnectée : le récepteur sans fil RedLINK MIFH2 est connecté et communique avec l'interface sans fil 2 Mitsubishi Electric, mais l'interface sans fil n'est pas connectée à un réseau Wi-Fi.



 Icône connectée : Le récepteur sans fil MIFH2 RedLINK est connecté et communique avec l'Interface électrique sans fil Mitsubishi 2, et l'interface sans fil est connectée à un réseau Wi-Fi.



 **Remarque :** Le contrôleur MHK2 prend en charge l'interface électrique sans fil Mitsubishi 2, qui permet au système de se connecter à kumo cloud®.

État du voyant DEL du récepteur sans fil RedLINK

DEL CONNECT

- **Vert clignotant** : En mode de configuration sans fil RedLINK.
- **Vert à clignotement rapide** : En cours d'appariement.
- **Vert fixe** : Au moins un appareil RedLINK™ est relié au récepteur.
- **Ambre** : Veuillez patienter.
- **Rouge** : L'appareil RedLINK™ ne communique pas.
- **Désactivé** : Aucun appareil RedLINK™ n'est relié au récepteur.

 **Remarques :**

- Le voyant d'état clignotant s'éteint après 15 minutes d'inactivité. Appuyez sur **CONNECT (CONNECTER)** à nouveau si nécessaire.
- Lors de la première mise sous tension, le témoin d'état est désactivé.

Remplacement de la pile

Ce contrôleur est alimenté par des piles.

Insérez immédiatement des piles neuves lorsque l'alerte de pile faible s'affiche. L'alerte s'affiche environ deux mois avant l'épuisement des piles.

Même si l'alerte de pile faible ne s'affiche pas, vous devriez remplacer les piles une fois par année. Remplacez-les également si vous quittez votre domicile pendant plus d'un mois.

Tous les autres réglages sont stockés en permanence dans la mémoire et ne requièrent aucune alimentation par pile.

Remarques :

- Il est recommandé d'utiliser des piles alcalines.
- Lorsque le niveau des piles est très faible, le rétroéclairage du contrôleur se désactive pour économiser leur énergie.
- Lorsque le niveau des piles est extrêmement faible, seules l'icône d'alerte et l'icône de pile s'affichent sur l'écran d'accueil, et le contrôleur ne peut pas commander votre système de CVCA. Vous devez immédiatement changer les piles.



Lorsque l'alerte de pile faible s'affiche, appuyez doucement sur le contrôleur pour le desserrer, puis retirez-le soigneusement du support mural.

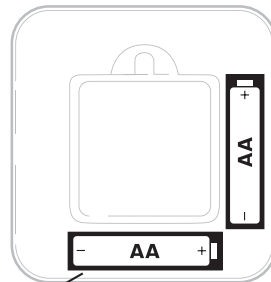
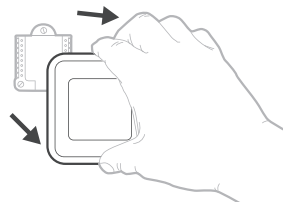

Insérez des piles alcalines AA neuves, puis réinstallez le contrôleur. Faites correspondre la polarité des piles aux marques +/- dans le compartiment de piles.

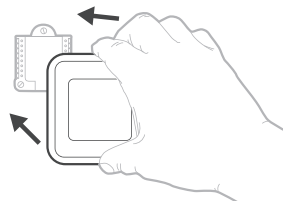

Alertes et rappels d'entretien

Le contrôleur à distance MHK2 comporte un ensemble d'alertes et rappels intelligents qui vous aident à faire fonctionner votre système de chauffage et de climatisation correctement et efficacement. Les alertes intelligentes vous rappellent de remplacer la pile ou le filtre (si le rappel de filtre est configuré par l'installateur). Les alertes et les rappels d'entretien non urgents peuvent être ignorés pendant 7 jours ou effacés.

Vous verrez le symbole d'alerte s'afficher sur l'écran d'accueil du contrôleur lorsqu'une alerte  est active ou que de l'entretien est requis. Pour consulter les détails de l'alerte, suivez les étapes ci-après.

- 1 Appuyez sur **Menu** sur l'écran d'accueil du contrôleur pour accéder au sous-menu ALERTS (ALERTES). (Le sous-menu ALERTS (ALERTES) est uniquement disponible lorsqu'une alerte est active.)
- 2 Appuyez sur **Select (Sélectionner)** pour consulter l'alerte. Un code d'alerte s'affichera sur l'horloge du contrôleur et une description de l'alerte défilera à l'écran.
- 3 Si l'alerte n'est pas urgente, vous pouvez l'ignorer ou l'effacer. En cas d'alertes multiples, appuyez sur les flèches (←) ou (→) pour parcourir la liste des alertes actives et effectuez les étapes 1 et 2 ci-dessus. Appuyez sur Done (Terminé) pour terminer et revenir à l'écran d'accueil.

Pour connaître la signification de chaque code d'alerte et les mesures à prendre, reportez-vous au tableau ci-dessous.

Code	Alerte/Rappel	Définition
181	Remplacer le filtre à air (1)	Remplacez le filtre à air (1). Une fois le filtre remplacé, réinitialisez la minuterie en appuyant sur le bouton « Effacer » sur l'écran du contrôleur.
405	Pile faible	Pile faible. Désactivez le système, puis changez les piles.
407	Pile extrêmement faible	Pile extrêmement faible. Le contrôleur ne peut pas contrôler votre système. Veuillez immédiatement changer les piles.



Remarque : Veuillez consulter le manuel de l'unité intérieure pour en savoir plus si le code d'alerte affiché n'est pas compris dans le tableau ci-dessus.

Notifications de changement de filtre

Vous pouvez modifier les notifications de changement de filtre dans les codes de fonction dans le menu avancé. Pour modifier les notifications, suivez les étapes ci-dessous.

- 1 Appuyez sur le bouton **Menu** durant cinq secondes pour accéder aux options du menu avancé. Ensuite, entrez le code NIP précédemment noté lorsque vous y êtes invité (voir la page 13).
- 2 Appuyez sur (←) ou (→) pour accéder à Fonction Codes (codes de fonction) du menu avancé et appuyez sur **Select** (sélectionner).
- 3 Appuyez sur (←) ou (→) jusqu'à ce que vous arriviez à **IUFC 07 (Function Code 7)** (IUFC 07 - code de fonction 7) et appuyez sur **Edit** (Modifier).
- 4 Appuyez sur (+) ou (-) pour modifier les **notifications de changement de filtre** (1 = 100 heures, 2 = 2 500 heures et 3 = aucun indicateur de signe de filtre) et appuyez sur **Done** (Terminé).
- 5 Appuyez sur **Back** (Retour) pour enregistrer la modification et revenir à l'écran d'accueil.

Dépannage

L'écran est vide

- Confirmez que les piles AA neuves sont installées dans le bon sens.



Le système de chauffage ou de climatisation ne répond pas.

- Appuyez sur **Mode** pour régler le système à Heat (Chauffage). Assurez-vous que la température réglée est supérieure à la température intérieure.
- Appuyez sur **Mode** pour régler le système à Cool (Climatisation). Assurez-vous que la température réglée est inférieure à la température intérieure.
- Vérifiez le disjoncteur et réinitialisez le si nécessaire.

Impossible de modifier les réglages de la température

- Votre installateur peut avoir configuré une limite de plage pour le chauffage ou la climatisation. Communiquez avec votre installateur pour vérifier ces paramètres sur votre contrôleur. Paramètres de limites de plage par défaut :
- Heat (Chauffage) : 4,5 à 32,5 °C (40 à 90 °F)
 - Cool (Climatisation) : 10,0 à 37,0 °C (50 à 99 °F)

Le contrôleur s'affiche « WAIT (ATTENDRE) »

- Le contrôleur MHK2 affiche « WAIT (ATTENDRE) » pendant qu'il reçoit les données de l'appareil.
- Si le contrôleur affiche l'icône RedLINK déconnectée  dans le coin supérieur droit de l'écran « WAIT (ATTENDRE) », cela signifie que la connexion avec le récepteur a été perdue.
 - Si le contrôleur affiche l'icône RedLINK connectée  dans le coin supérieur droit de l'écran « WAIT (ATTENDRE) », cela signifie que le contrôleur est en attente de connexion avec le système.
 - Pour désinscrire le récepteur, maintenez la partie inférieure centrale du contrôleur enfoncée pendant 5 secondes. Le contrôleur sera ensuite désinscrit, peu importe si le récepteur est sous ou hors tension.

Informations générales relatives au système



ATTENTION : RISQUE ÉLECTRIQUE

Peut provoquer une décharge électrique ou endommager l'équipement. Coupez l'alimentation avant de commencer l'installation.



ATTENTION : AVIS DE DÉCHET ÉLECTRONIQUE

Le produit ne devrait pas être jeté aux ordures ménagères. Adressez-vous au centre de collecte ou de récupération autorisé le plus près. L'élimination appropriée de l'équipement en fin de vie aidera à prévenir les conséquences négatives potentielles sur l'environnement et la santé.

Informations réglementaires

Déclaration de conformité de la FCC (partie 15.19) (États-Unis uniquement)

Cet appareil est conforme à la partie 15 des règlements de la FCC. Son fonctionnement est soumis aux deux conditions suivantes :

- 1 Ce dispositif ne peut pas causer d'interférences dangereuses, et
- 2 Ce dispositif ne doit accepter aucune interférence reçue, notamment les interférences à l'origine d'un fonctionnement indésirable.

Avertissement de la FCC (paragraphe 15.21) (États-Unis uniquement)

Les modifications qui ne sont pas expressément autorisées par la partie responsable de la conformité peuvent annuler la capacité de l'utilisateur à utiliser l'équipement.

Déclaration de la FCC relative aux interférences (partie 15.105 (b)) (États-Unis uniquement)

Cet équipement a subi des tests prouvant sa conformité aux limites prescrites pour les appareils numériques de classe B, selon la partie 15 des règlements de la FCC. Ces limites ont été conçues pour fournir une protection raisonnable contre les interférences nuisibles lorsque l'appareil est utilisé dans un environnement résidentiel. Cet équipement génère, utilise et peut émettre de l'énergie radioélectrique et, s'il n'est pas installé et utilisé conformément aux instructions, peut causer des interférences nuisibles aux communications radio. Toutefois, il n'y a aucune garantie que ces interférences ne puissent survenir dans une installation donnée. Si cet équipement cause des interférences nuisibles à la réception de signaux de radio ou de télévision, ce qui peut être déterminé en l'éteignant et en l'allumant, l'utilisateur peut essayer de corriger ces interférences par les mesures suivantes :

- réorienter ou déplacer l'antenne réceptrice;
- augmenter la distance entre l'équipement et le récepteur;
- brancher l'équipement sur un circuit différent de celui sur lequel le récepteur est branché;
- consulter le détaillant ou un technicien expérimenté en radio/télévision.

Récepteur sans fil et télécommande MHK2

Pour respecter les limites d'exposition RF non contrôlées de la FCC et d'Industrie Canada, les antennes utilisées pour ces émetteurs doivent être installées de manière à garantir une distance de séparation d'au moins 20 cm de toute personne et elles ne doivent pas être utilisées en combinaison avec une autre antenne ou un autre émetteur.

Section 7.1.3 de la norme RSS-GEN

Son fonctionnement est soumis aux deux conditions suivantes :

- 1 Ce dispositif ne peut pas causer d'interférences, et
- 2 cet appareil doit accepter toutes les interférences reçues, notamment celles à l'origine d'un fonctionnement indésirable.

Section 7.1.2 de la norme RSS-GEN

Conformément aux réglementations d'Industrie Canada, cet émetteur radio peut uniquement fonctionner avec une antenne dont le type et le gain maximal (ou d'une valeur moindre) sont approuvés par Industrie Canada pour cet émetteur. Pour réduire les risques d'interférence radio envers d'autres utilisateurs, il faut également que le type et le gain de l'antenne soient tels que la puissance isotrope rayonnée équivalente ne dépasse pas ce qui est nécessaire à une communication réussie.

Conformité avec l'ADA

Veillez consulter le chapitre 3 de la section 309 du United States Access Board.



Le fonctionnement de cet équipement est soumis aux deux conditions suivantes : (1) cet équipement ne doit causer aucune interférence nuisible et (2) il doit accepter toutes les interférences, y compris celles qui peuvent l'activer de façon inopinée.

kumo cloud est une marque déposée de Mitsubishi Electric US, Inc.

Tous les autres noms de produits mentionnés ci-après sont des marques de commerce ou des marques déposées de leurs propriétaires respectifs.

© Marque de commerce déposée aux É.-U.

© 2019 Mitsubishi Electric US, Inc.

Suwanee, GA 30024

33-00447EFS—04 M.S. Rev. 10-19

Imprimé au Mexique



33-00447EFS-04

Kit de controlador remoto inalámbrico RedLINK™

Manual de funcionamiento

MHK2:
Controlador MRCH2, receptor MIFH2 y cable MRC2



Bienvenido

Este manual está diseñado para ayudarlo a familiarizarse con el nuevo controlador remoto MHK2 RedLINK™. Consulte el índice de la página 2 para buscar por tema.

¿Necesita ayuda? Comuníquese con nosotros.

Sitio web: <https://mhk2.meushvac.com/>

Teléfono: 1-800-433-4822

El MHK2 es compatible con kumo cloud cuando está conectado con la interfaz inalámbrica 2 o posterior.



Leer antes de instalar

Índice

Características del controlador	3
Descripción general del controlador.....	4
Funcionamiento básico del controlador	
Ajustar la temperatura	4
Anulaciones de la programación.....	5
Ajustar la temperatura en modo automático	6
Seleccionar el modo de sistema	7
Configuración de la velocidad del ventilador.....	8
Configuración de la dirección de las paletas	8
Configuraciones del menú principal	
Descripción general del menú principal	9
Opciones de programación	10
Configurar una programación.....	11
Restablecer la programación.....	12
Configuración para bloquear la pantalla.....	13
Configurar la fecha y la hora	14
Limpiar la pantalla del controlador	14
Elegir Fahrenheit o Celsius	15
Ver la información del controlador.....	15
Estado de la conexión a wifi.....	16
État du voyant DEL du récepteur sans fil RedLINK	16
Reemplazo de la batería	17
Alertas y recordatorios de mantenimiento.....	18
Cambiar notificaciones de filtro	18
Appendices	
Solución de problemas.....	19
Información general del sistema	19
Información reglamentaria.....	20
Poliza de garantía.....	21
Cumplimiento con la ADA	22

Características del controlador

Programación flexible: El controlador es totalmente programable. Puede programar diferentes ajustes de temperatura de calefacción y refrigeración por día en cuatro períodos únicos (Wake [Activo], Leave [Salir], Return [Regresar] y Sleep [Inactivo]).

Muestra la temperatura del aire ambiente, registra el porcentaje de humedad relativa interior e informa el estado del sistema HVAC: Puede ver la temperatura real o el porcentaje de humedad relativa, o si el sistema de refrigeración/calefacción está funcionando. La pantalla de temperatura interior mostrará la temperatura de la unidad interior, el controlador MHK2, los sensores RedLINK o un promedio del MHK2 y RedLINK. Usted confirma y configura estos ajustes durante la instalación.

Cambio automático de calefacción a refrigeración: Cuando está seleccionado el modo automático, el controlador remoto MHK2 puede determinar automáticamente si su hogar necesita calefacción o refrigeración para alcanzar la temperatura deseada en el momento adecuado.

Método de alimentación: Diseñado para funcionar con batería (2 x baterías alcalinas AA).

Descripción general del controlador

Temperatura deseada Muestra la temperatura interior deseada.

Temperatura interior/ de humedad interior relativa (%)
Toque para ver la temperatura interior o el de humedad interior relativa (%).

Estado de conexión
RedLINK Indica si el controlador está conectado a la interfaz RedLINK y se está comunicando correctamente.

Información de estado de conexión Indica si el receptor inalámbrico MIFH2 RedLINK™ está conectado a la interfaz inalámbrica 2 de Mitsubishi Electric y a kumo cloud.

Ajuste de temperatura
Presione (+) o (-) para ajustar la temperatura deseada.

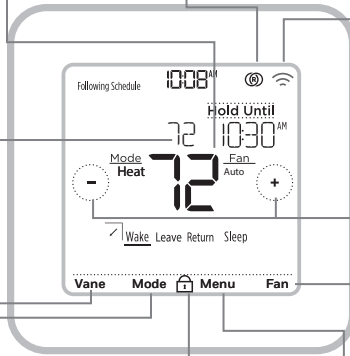

Vane (Veleta)
Toque para seleccionar la dirección del aire (las opciones pueden variar para diferentes unidades principales):

- Auto (Automático)
- Swing (Oscilante)
- Ceiling (Techo)
- High (Alto)
- Middle (Medio)
- Low (Bajo)
- Floor (Piso)

Mode (Modo)
Presione para seleccionar el modo de sistema:

- Heat (Calefacción)
- Cool (Refrigeración)
- Dry (Secado)
- Fan (Ventilador)
- Auto (Automático)
- Off (Apagado)

Bloquear
Indica que la pantalla está bloqueada:

- Full Lock (Bloqueo total)
- Partial Lock (Bloqueo parcial)
- Bloqueos basados en ISU (Los bloqueos completos y parciales se pueden desbloquear con un PIN).

Menu (Menú)
Presione para configurar un programación y ver otras opciones personalizables.

Fan (Ventilador)
Presione para seleccionar el modo del ventilador:

- Auto (Automático)
- Velocidades ajustables de 1 a 5

Ajustar la temperatura

Para subir o bajar la temperatura deseada, presione (+) o (-) en la pantalla de inicio del controlador.

El tiempo que se mantendrá el cambio dependerá del tipo de programación que se seleccione. Para obtener más información, consulte la sección "Opciones de programación" en la página 10.



Anulaciones de la programación

Se produce una anulación de la programación cuando el controlador remoto ejecuta una programación local y se configura el punto de ajuste.

Mantener hasta (intervalo temporal): Anula el punto de ajuste de la temperatura actual durante un máximo de 24 horas. Puede utilizar esta función para mantener una temperatura hasta un horario específico.

Intervalo permanente: Anula el punto de ajuste de la temperatura actual de forma permanente hasta que usted lo cambie manualmente o reactive un programa.

Intervalo en días festivos: Con un programa en ejecución, puede mantener la configuración actual del sistema durante un período de tiempo establecido, ajustable en incrementos de un día.

Anulación de la programación del programa (temporal)

- 1 Para configurar la temperatura deseada, presione (+) o (-) en la pantalla de inicio del controlador. Aparecerá **Hold Until (Fin del intervalo)** junto con la hora en que finalizará el intervalo.
- 2 Para cambiar el fin del intervalo, presione **Hold until (Fin del intervalo)** y aguarde hasta que la hora comience a parpadear. Luego, presione (+) o (-) para configurar cuándo desea que finalice el intervalo. Presione **Hold Until (Fin del intervalo)** una vez más para confirmar los cambios y volver a la pantalla de inicio.

Una vez que el período de intervalo finalice, el controlador volverá automáticamente a la programación del programa. Si desea cancelar el intervalo, presione **Hold Until (Fin del intervalo)** y, luego, presione **Run Schedule (Ejecutar programación)**.

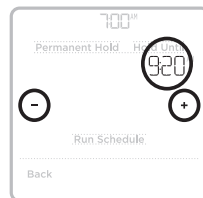

Anulación de la programación del programa (permanente)

- 1 Para alcanzar la temperatura deseada, presione (+) o (-) en la pantalla de inicio del controlador. Aparecerá **Hold Until (Fin del intervalo)** junto con el horario en que usted desea que finalice el intervalo.
- 2 Presione **Hold Until (Fin del intervalo)**. En la pantalla aparecerá **Permanent Hold (Intervalo permanente)**. Presione **Permanent Hold (Intervalo permanente)** para crear un intervalo para esta temperatura hasta que usted la cambie manualmente.

Para finalizar el intervalo permanente y volver a la programación del programa, presione **Permanent Hold (Intervalo permanente)** y, luego, presione **Run Schedule (Ejecutar programación)**.

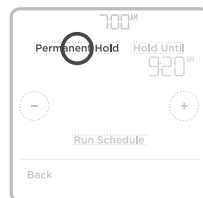
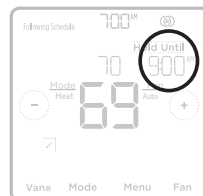

Ajustar la temperatura en modo automático

El modo automático (cuando el controlador selecciona automáticamente la calefacción o la refrigeración para alcanzar la temperatura deseada) está habilitado de forma predeterminada. Si su profesional de calefacción o refrigeración lo deshabilitó, no podrá ver la opción **Auto** (Automático) debajo de **Mode** (Modo) en la pantalla de inicio del controlador.

Para seleccionar las temperaturas preferidas para calefacción y refrigeración en modo

automático, siga los pasos a continuación.

- 1 Presione **Mode (Modo)** en la pantalla de inicio del controlador hasta que aparezca **Auto** (Automático). Luego, presione (+) o (-) para seleccionar los ajustes de temperatura preferidos para el modo que se encuentra activo en el momento (calefacción o refrigeración).
- 2 Luego, toque el texto (ya sea HEAT o COOL [CALOR o FRÍO]) al lado de donde se muestra el punto de ajuste para cambiar al modo inactivo.
- 3 Para seleccionar la temperatura deseada en otro modo, presione (+) o (-). Luego de 3 segundos de inactividad, su configuración se activará y la pantalla del controlador mostrará el punto de referencia del modo activo.

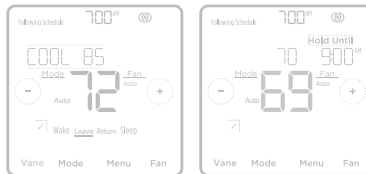
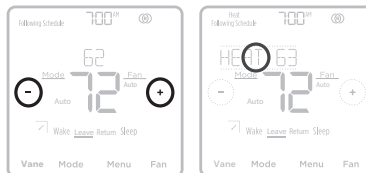

Seleccionar el modo de sistema

El modo de sistema actual (Heat [Calefacción], Cool [Refrigeración], Dry [Secado], Fan [Ventilador] Off [Apagado], se muestra en la pantalla de inicio del controlador.

El modo que se encuentra activo (Heat [Calefacción] o Cool [Refrigeración]) se muestra en la esquina superior izquierda de la pantalla de inicio del controlador.

Para ver los diferentes modos disponibles, presione **Mode (Modo)** en la pantalla de inicio del controlador y seleccione el modo adecuado para su temperatura deseada.

- **Heat (Calefaccionar):** Disfrute del aire cálido a la temperatura deseada.
- **Cool (Refrigerar):** Disfrute del aire fresco a la temperatura deseada.
- **Dry (Secar):** Deshumidifique la habitación. Es posible que la habitación se enfríe ligeramente. La temperatura puede no ser configurable durante el modo SECO (varía según el equipo).
- **Fan (Ventilador):** Haga circular el aire en la habitación.
- ***Auto (Cambio automático):** La unidad selecciona el modo de operación de acuerdo con la diferencia entre la temperatura ambiente y la temperatura establecida. Durante el modo **Auto**, la unidad cambia de modo (**Cool (Refrigerar)** ↔ **Heat (Calefaccionar)**) cuando la diferencia entre la temperatura ambiente y la temperatura establecida es de alrededor de 4 °F (2 °C) durante más de 15 minutos.
- **Off (Apagar):** Apaga los sistemas de calefacción, refrigeración y ventilación de la unidad interior.



Notas:

- Para configurar sus preferencias de temperatura en el modo **Auto (Automático)**, consulte la page 6.
- El modo **Auto (Automático)** no se recomienda si esta unidad interior está conectada a una unidad exterior tipo MXZ. Cuando se operan varias unidades interiores simultáneamente, es posible que la unidad no pueda cambiar el modo de operación entre **Heat y Cool (Refrigerar y Calefaccionar)**. En este caso, la unidad interior pasa al modo de espera (consulte la tabla de la luz indicadora de funcionamiento).
- Es posible que el modo **Auto (Automático)** no aparezca en la pantalla del controlador, dependiendo de su equipo y de cómo se instaló su controlador.

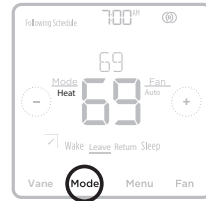

Configuración de la velocidad del ventilador

Para ver las diferentes configuraciones de velocidad disponibles para el ventilador, presione **Fan** (Ventilador) en la pantalla de inicio del controlador hasta que aparezca la velocidad deseada. Los cambios se guardarán automáticamente.

Velocidades del ventilador disponibles:

- **Auto (Automático):** MHK2 determinará la velocidad óptima del ventilador para cumplir con la temperatura establecida.
- **Fixed Speed (Adjustable) (Velocidad fija [ajustable]):** El ventilador funcionará continuamente, a una de las cinco velocidades diferentes. Cada vez que toque **Fan** (Ventilador), la velocidad del ventilador aumentará (muy baja, baja, media, alta, muy alta).

i **Nota:** Las velocidades del ventilador disponibles pueden variar según el tipo y la serie de la unidad interior.



Configuración de la dirección de las paletas

Para ver los diferentes modos disponibles para la veleta, presione **Vane (Veleta)** en la pantalla de inicio del controlador hasta que aparezca el modo deseado. Sus cambios se guardarán automáticamente.

Modos disponibles para la veleta:

- **Auto (Automático)**
- **Swing (Oscilante)**
- **Ceiling (Techo)**
- **High (Alto)**
- **Middle (Medio)**
- **Low (Bajo)**
- **Floor (Piso)**

i **Nota:** Las direcciones disponibles de las paletas pueden variar según el tipo y la serie de la unidad interior.



Descripción general del menú principal

Para ver las siguientes opciones, presione **Menu (Menú)** en la pantalla del controlador y, luego, utilice las flechas (◀) o (▶).

ALERTS (Alertas)

Vea, posponga o cancele las alertas y los recordatorios activos (disponibles solo cuando vea el símbolo de alerta ⚠ activa en la pantalla de inicio del controlador).

SCHEDULE (Programación)

Edita la programación del programa del controlador local. (Solo disponible si lo habilita su profesional de calefacción o refrigeración).

HOLIDAY HOLD (Intervalo en días festivos)

Establezca los ajustes de temperatura del ahorro de energía para cuando no esté en el hogar.

SCREEN LOCK (Bloqueo de pantalla)

Bloquee la pantalla para limitar el acceso a las configuraciones del controlador.

CLOCK / DATE (Reloj/Fecha)

Seleccione de forma manual el reloj, el formato del reloj y el tiempo de ahorro durante las horas de luz en el submenú

CLOCK (RELOJ) y la fecha en el submenú **DATE (FECHA)**.

CLEAN SCREEN (LIMPIAR PANTALLA)

Deshabilite la pantalla táctil durante 30 segundos para poder limpiarla.

RECEIVER LED (LED receptor)

Ajuste el LED del receptor en encendido o apagado en el modo de funcionamiento normal. En el modo predeterminado, el LED del receptor estará verde fijo.

TEMP SCALE (Escala de temperatura)

Elija Fahrenheit o Celsius.

RESET

SCHEDULE (RESTABLECER LA PROGRAMACIÓN):

Restablece la programación predeterminada del programa de lunes a viernes, y sábado y domingo del controlador local.

DEVICE INFO (Información del dispositivo)

Vea la información del dispositivo de su controlador, como la versión del software del controlador, el código de fecha de configuración de producción del controlador, la versión del software del receptor, el número de serie del dispositivo y el sensor de aire interior.

Navegación por los menús

Menu (Menú): presione para acceder a todas las opciones y todos los submenús.

(◀) o (▶) : presione para ver todas las opciones y todos los submenús.

(+) o (-) : presione para ajustar, por ejemplo, la temperatura, la hora y la fecha

Back (Atrás) o Cancel (Cancelar):

presione para descartar cambios o volver al menú anterior.

Select (Seleccionar): presione para acceder a un submenú.

Done (Listo): presione para confirmar una selección.

Sugerencia: puede presionar **Select**

(Seleccionar) para acceder a un submenú o puede presionar el texto del área de mensajes (la palabra SCHEDULE [PROGRAMACIÓN], por ejemplo).

Opciones de programación

Este controlador puede configurarse para ser programable o no programable para los modos Residencial y Comercial. Ambas opciones se explican a continuación.

La programación del controlador es una configuración opcional del menú. Solo se visualiza en el menú del controlador si lo habilitó su profesional de calefacción o refrigeración.

Configuración predeterminada del programa residencial

Puede programar diferentes ajustes de temperatura de calefacción y refrigeración en cuatro períodos únicos (Wake [Activo], Leave [Salir], Return [Regresar] y Sleep [Inactivo]) desde la opción **MENU/SCHEDULE (MENÚ/PROGRAMACIÓN)** del controlador. Asegúrese de que su profesional de calefacción o refrigeración haya habilitado la programación en el menú Installer setup (Configuración del instalador) del controlador.

Consulte la tabla a continuación para ver el horario predeterminado con configuraciones ajustables:

La programación del controlador está **ACTIVADA**.

Período	Hora de inicio	Heat (Calefacción) (de lunes a viernes)	Cool (Refrigeración) (de lunes a viernes)	Heat (Calefacción) (sábado y domingo)	Cool (Refrigeración) (sábado y domingo)
Wake (Activo)	6:00 a.m.	69 °	79 °	69 °	79 °
Leave (Salir)	8:00 a.m.	61 °	86 °	61 °	86 °
Return (Regresar)	6:00 p.m.	69 °	79 °	69 °	79 °
Sleep (Inactivo)	10:00 p.m.	61 °	83 °	61 °	83 °



- Los períodos Wake (Activo), Leave (Salir), Return (Regresar) y Sleep (Inactivo) aparecen en la pantalla de inicio del controlador.
- Los ajustes de temperatura para los cuatro períodos, según la diferenciación por día o grupo de días, se pueden modificar en la opción **MENU/ SCHEDULE (MENÚ/PROGRAMACIÓN)** del controlador.

Período de la programación

En la pantalla de inicio del controlador, se muestra un período activo subrayado. Los períodos mostrados varían en función de si la programación del controlador local está habilitada y activada.

- 1 La programación del controlador está **DESACTIVADA**: Los períodos de la programación no se muestran.
- 2 La programación del controlador está **ACTIVADA**: Se muestran los períodos Wake (Activo), Leave (Salir), Return (Regresar) y Sleep (Inactivo).

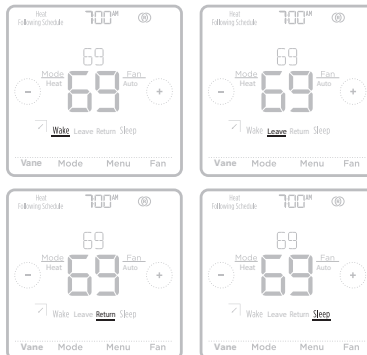

Ajustes por defecto del programa comercial

Este controlador remoto está preconfigurado para usar la configuración del programa de ahorro de energía. Recomendamos estos ajustes, ya que pueden reducir sus gastos de calefacción/refrigeración.

Consulte la tabla a continuación para obtener información sobre los ajustes programables de la programación predeterminada 5+2 (lunes a viernes; sábados y domingos).

Período	Hora de inicio	Heat (Calefacción) (de lunes a viernes)	Cool (Refrigeración) (de lunes a viernes)	Heat (Calefacción) (sábado y domingo)	Cool (Refrigeración) (sábado y domingo)
Occupied (Ocupado) 1	8:00 a.m.	69 °	79 °	69 °	79 °
Unoccupied (Desocupado) 1	10:00 p.m.	61 °	83 °	61 °	83 °
Occupied (Ocupado) 2	--	--	--	--	--
Unoccupied (Desocupado) 2	--	--	--	--	--

i **Nota:** Los períodos Ocupado 2 y Desocupado 2 pueden programarse según sea necesario, dependiendo de la configuración instalada.

Configurar una programación

Para modificar una programación en la pantalla del controlador, siga los pasos a continuación.

- 1 Presione **Menu (Menú)** en la pantalla de inicio del controlador.
- 2 Presione las flechas (◀) o (▶) hasta que vea **SCHEDULE (PROGRAMACIÓN)** y, luego, presione **Select (Seleccionar)**.
- 3 Presione las flechas (◀) o (▶) para seleccionar un período en el día o un conjunto de días y, luego, presione **Select (Seleccionar)** en el período que desea modificar.
- 4 Presione **Yes (Sí)** para encender el sistema durante el período.
- 5 Presione el área de la hora y, luego, presione (+) o (-) para ajustar el inicio del período. Presione **Select (Seleccionar)** para confirmar.
- 6 Cuando el área de la temperatura comience a parpadear, presione (+) o (-) para ajustar su temperatura preferida para el modo que se encuentra activo en el momento (calefacción o refrigeración). Presione **Select (Seleccionar)** para confirmar. Luego, presione (+) o (-) para ajustar su temperatura preferida para el modo inactivo. Presione **Select (Seleccionar)** para confirmar.
- 7 Modifique el siguiente período o use la flecha (◀) hasta que vea **DONE (LISTO)**; luego, presione **Select (Seleccionar)** para guardar los cambios e ir a la pantalla de inicio.

i **Nota:** El menú de programación y las opciones de ENCENDIDO/APAGADO del sistema están disponibles solo si están habilitadas en el menú de configuración del instalador del controlador.

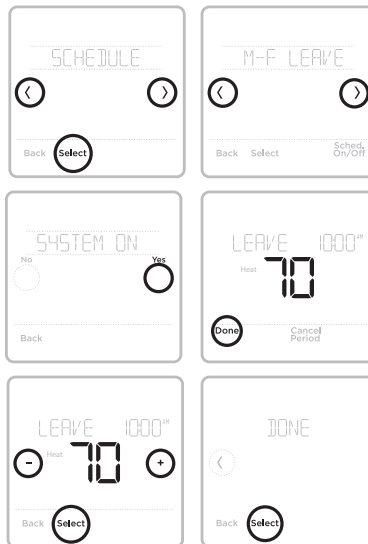

i **Nota:** Las imágenes de arriba muestran la configuración en modo Residencial. Los mismos pasos se aplican para ajustar la programación en modo Comercial.

Restablecer la programación

Para restablecer la programación del controlador a los ajustes de temperatura predeterminados (consulte la sección "Opciones de programación" en la página 10), siga los pasos a continuación.

- 1 Presione **Menu (Menú)** en la pantalla del controlador.
- 2 Presione las flechas (◀) o (▶) hasta que vea **RESET (RESTABLECER)** y, luego, presione **Select (Seleccionar)**.
- 3 Presione las flechas (◀) o (▶) hasta que vea **SCHEDULE (PROGRAMACIÓN)** y, luego, presione **Select (Seleccionar)**.
- 4 Presione **Yes (Sí)** para confirmar.

i **Nota:** La opción de menú Reset schedule (Restablecer la programación) solo está disponible si la programación está habilitada en el menú Installer setup (Configuración del instalador) del controlador.

i **Nota:** Si cambia de un programa previamente guardado, ya sea residencial o comercial, a comercial o residencial respectivamente, también debe habilitar un reinicio del programa después de guardar el cambio para reflejar los valores predeterminados correctos del programa.

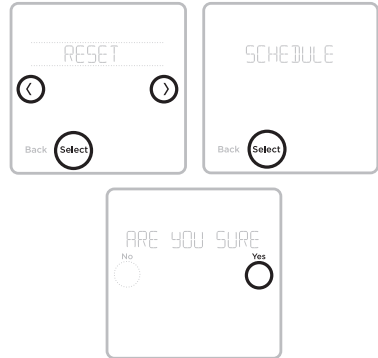

Configuración para bloquear la pantalla

Para evitar el acceso no autorizado al controlador, o para limitar los cambios en la configuración del sistema:

Partial Lock (Bloqueo parcial): Solo se puede cambiar la temperatura. (Solo visible si ISU 165 está deshabilitada).

Full Lock (Bloqueo total): No se permite el acceso sin el número PIN.

Aplicar una configuración de bloqueo de la pantalla

- 1 Presione **Menu (Menú)** en la pantalla de inicio del controlador.
- 2 Presione las flechas (◀) o (▶) hasta que vea **SCREEN LOCK (BLOQUEO DE PANTALLA)** y, luego, presione **Select (Seleccionar)**.
- 3 Presione las flechas (◀) o (▶) para seleccionar su configuración de bloqueo de pantalla deseada y, luego, presione **Select (Seleccionar)**.
- 4 En la pantalla aparecerá un número PIN. Escríbalo _ _ _ _ y guárdelo en un lugar seguro para tener como referencia futura.
- 5 Presione **Select (Seleccionar)** y confirme su configuración de bloqueo de pantalla presionando **Yes (Sí)**.

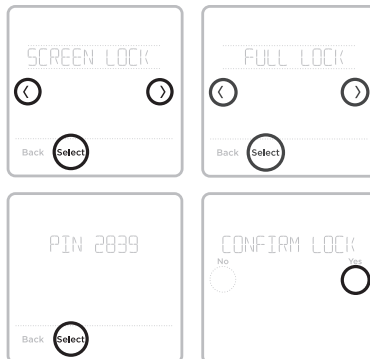

i Nota: Cuando la pantalla esté bloqueada en forma total, se indicará con un símbolo de candado en la parte inferior de la pantalla del controlador. La configuración de bloqueo total, bloqueo parcial e ISU 161-167 puede activar el símbolo de bloqueo, pero solo el bloqueo total y parcial se puede desbloquear con el PIN.

Desbloquear la pantalla

- 1 Presione el símbolo de candado  en la pantalla de inicio del controlador.
- 2 Cuando se le solicite que ingrese el número PIN, presione (+) o (-) para seleccionar el primer número del código PIN. Presione **Select (Seleccionar)** para confirmar y repita los pasos para los demás números.

i Nota: Si al tocar el símbolo de bloqueo no se solicita el PIN, debe desactivar la configuración de bloqueo en las ISU 161-167 para realizar el cambio necesario.

Cuando ingrese el PIN correcto, volverá a la pantalla de inicio del controlador. Para volver a bloquear la pantalla luego de realizar los cambios, siga los pasos anteriores para aplicar una configuración de bloqueo de pantalla.

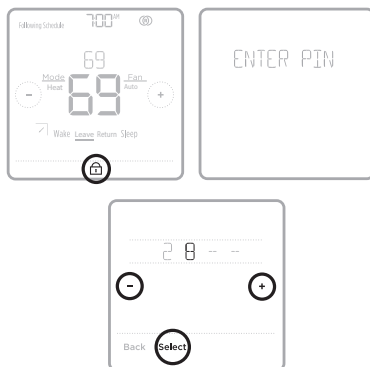

Configurar la fecha y la hora

Configurar la fecha

- 1 Presione **Menu (Menú)** en la pantalla de inicio del controlador.
- 2 Presione las flechas (◀) o (▶) hasta que vea DATE (FECHA) y, luego, presione **Select (Seleccionar)**.
- 3 Presione (+) o (-) para seleccionar el mes y, luego, presione **Select (Seleccionar)** para confirmar.
- 4 Configure el día y el año de la misma forma. Presione **Select (Seleccionar)** para guardar los cambios.

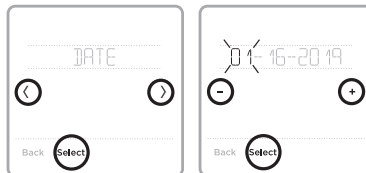

Configurar la hora

- 5 Presione **Menu (Menú)** en la pantalla de inicio del controlador.
- 6 Presione las flechas (◀) o (▶) hasta que vea CLOCK (RELOJ) y, luego, presione **Select (Seleccionar)**.
- 7 Presione las flechas (◀) o (▶) hasta que vea SET TIME (CONFIGURAR HORA) y, luego, presione **Select (Seleccionar)**.
- 8 Presione (+) o (-) para configurar la hora (o mantenga presionados los botones para hacerlo más rápido). Cuando termine, presione **Done (Listo)**.
- 9 Seleccione el formato del reloj (de 12 o 24 horas) y el tiempo de ahorro durante las horas de luz en el mismo submenú CLOCK (RELOJ).

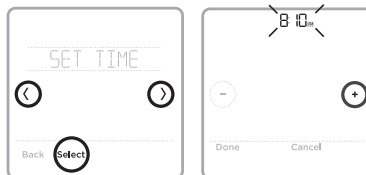

Limpiar la pantalla del controlador

Con la opción de limpiar la pantalla, puede bloquear la pantalla del controlador para evitar modificar las configuraciones por accidente cuando la limpie. Para activar el modo limpiar pantalla, siga los siguientes pasos.

- 1 Presione **Menu (Menú)** en la pantalla de inicio del controlador.
- 2 Presione las flechas (◀) o (▶) hasta que vea CLEAN SCREEN (LIMPIAR PANTALLA) y, luego, presione **Select (Seleccionar)**.

La pantalla se desactivará durante 30 segundos. Podrá ver un cronómetro regresivo que indicará cuánto tiempo queda hasta la reactivación.

Sugerencia: Para limpiar la pantalla del controlador, rocíe agua o un limpiador doméstico en un trapo y úselo para limpiar la pantalla. Evite usar limpiadores abrasivos y NO rocíe ningún líquido directamente sobre el controlador.



Elegir Fahrenheit o Celsius

Para seleccionar una escala de temperatura, siga los siguientes pasos.

- 1 Presione **Menu (Menú)** en la pantalla de inicio del controlador.
- 2 Presione las flechas (◀) o (▶) hasta que vea TEMP SCALE (ESCALA DE TEMPERATURA) y, luego, presione **Select (Seleccionar)**.
- 3 Presione las flechas (◀) o (▶) para seleccionar FAHRENHEIT o CELSIUS y, luego, presione **Done (Listo)** para guardar sus cambios.
- 4 Presione **Back (Atrás)** para volver a la pantalla de inicio del controlador.

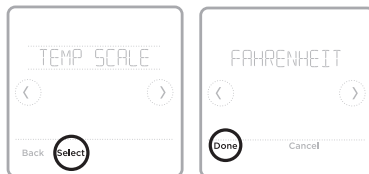

Ver la información del controlador

Para ver la información técnica de su controlador, siga los pasos a continuación.

- 1 Presione **Menu (Menú)** en la pantalla de inicio del controlador.
- 2 Presione las flechas (◀) o (▶) hasta que vea DEVICE INFO (INFORMACIÓN DEL DISPOSITIVO) y, luego, presione **Select (Seleccionar)**.
- 3 Presione las flechas (◀) o (▶) para ver información como la siguiente:
 - Versión de software del controlador
 - Versión de software de RedLINK
 - Código de fecha de la configuración de producción del controlador
 - Modelo de controlador
 - Número de serie del dispositivo
 - Versión de software del receptor
 - Modelo de receptor
 - Versión de firmware del sensor de aire interior (si está disponible)
 - Batería del sensor de aire interior (si está disponible)

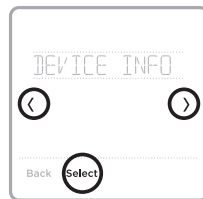



Estado de la conexión a wifi

Se muestran tres configuraciones para el ícono de wifi en la esquina superior derecha de la pantalla:

 Sin ícono: El receptor inalámbrico MIFH2 RedLINK no está conectado a la interfaz inalámbrica 2 de Mitsubishi Electric.

 Ícono desconectado: El receptor inalámbrico MIFH2 RedLINK está conectado y se está comunicando con la interfaz inalámbrica 2 de Mitsubishi Electric, pero la interfaz inalámbrica no está conectada a una red wifi.

 Ícono conectado: El receptor inalámbrico MIFH2 RedLINK está conectado y se comunica con la interfaz inalámbrica 2 de Mitsubishi Electric, y la interfaz inalámbrica está conectada a una red wifi.

 **Nota:** El MHK2 es compatible con la interfaz inalámbrica 2 de Mitsubishi Electric, lo cual permite que el sistema se conecte a kumo cloud®.



Estado del LED del receptor inalámbrico RedLINK

CONECTAR EL LED

- **Verde intermitente:** En el modo de configuración inalámbrica RedLINK.
- **Verde intermitente rápido:** En proceso de asociación.
- **Verde fijo:** Al menos un dispositivo RedLINK™ está registrado en el receptor.
- **Ámbar:** Espere.
- **Rojo:** El dispositivo RedLINK™ no se está comunicando.
- **Apagado:** No hay dispositivos RedLINK™ registrados en el receptor.

 **Notas:**

- La luz de estado parpadeante se apaga después de 15 minutos de inactividad. Presione **CONNECT (CONECTAR)** nuevamente si es necesario.
- Cuando se encienda por primera vez, la luz de estado estará apagada.

Reemplazo de la batería

Se requieren baterías para que el controlador funcione.

Instale baterías nuevas de inmediato cuando aparece la alerta de batería baja. La alerta aparece aproximadamente dos meses antes de que las baterías se agoten.

Incluso si la alerta de batería baja no aparece, debe reemplazar las baterías una vez al año o antes de ausentarse durante más de un mes.

Todas las demás configuraciones se guardan de manera permanente en la memoria y no necesitan energía de la batería.

Notas:

- Se recomienda el uso de baterías alcalinas.
- Cuando la energía de la batería es baja, la luz de fondo del controlador se desactiva para ahorrar energía de batería.
- Cuando la energía de la batería está muy baja, solo se muestran el ícono de alerta y el ícono de la batería, y el controlador no puede controlar el sistema HVAC. Se deben cambiar las baterías inmediatamente.



Cuando aparece la alerta de batería baja, presione ligeramente para aflojar el controlador y, luego, retírelo con cuidado del montaje de pared.

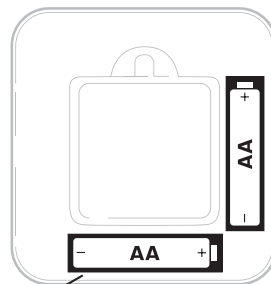
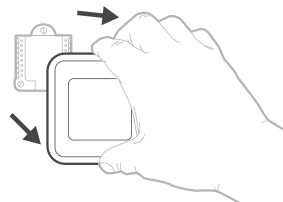

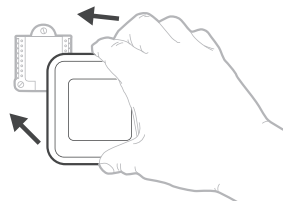

Coloque baterías AA alcalinas nuevas y reinstale el controlador. Asegúrese de que la polaridad de las baterías coincida con las marcas +/- en el interior del compartimento de la batería.



Alertas y recordatorios de mantenimiento

El controlador remoto MHK2 cuenta con un conjunto de alertas y recordatorios inteligentes que ayudan a que su sistema de refrigeración y calefacción funcione de forma correcta y eficiente. Las alertas inteligentes le recuerdan que reemplace la batería o el filtro (si el instalador configura el recordatorio del filtro). Las alertas que no sean cruciales y los recordatorios de mantenimiento pueden posponerse hasta 7 días o pueden ignorarse.

Cuando haya una alerta activa o un recordatorio por mantenimiento, verá el símbolo de alerta  en la pantalla de inicio del controlador. Para ver información sobre la alerta, siga los pasos que se detallan a continuación.

- 1 Presione **Menu (Menú)** en la pantalla de inicio del controlador y, luego, verá el submenú ALERTS (ALERTAS). (El submenú ALERTS [ALERTAS] solo estará disponible cuando haya una alerta activa).
- 2 Presione **Select (Seleccionar)** para ver la alerta. Un código de alerta aparecerá en el reloj del controlador y una descripción de la alerta se desplazará por la pantalla.
- 3 Si la alerta no es crucial, tendrá las opciones Snooze (Postergar) o Dismiss (Ignorar). Si tiene diversas alertas, presione las flechas  o  para ver una lista de las alertas activas y siga los pasos 1 y 2 mencionados anteriormente. Presione Done (Listo) para finalizar y volver a la pantalla de inicio.





Para ver lo que significa cada código de alerta y la acción que debe tomar, consulte el siguiente cuadro.

Número	Alerta/recordatorio	Definición
181	Reemplazar el filtro de aire (1)	Reemplace el filtro de aire (1). Restablezca el temporizador presionando el botón Dismiss (Ignorar) en la pantalla del controlador luego de reemplazar el filtro.
405	Batería baja	Batería baja. Configure el modo del sistema en Off (Apagado) y cambie las baterías.
407	Batería muy baja	Batería muy baja. El controlador no puede controlar el sistema. Cambie las baterías inmediatamente.

 **Nota:** Si el código de alerta que ve no aparece en el cuadro anterior, consulte el manual de la unidad interior para obtener más detalles.

Cambiar notificaciones de filtro

Puede editar las notificaciones de cambio de filtro dentro de los códigos de función en el menú avanzado. Para modificar las notificaciones, siga los pasos a continuación.

- 1 Para acceder al menú avanzado, mantenga presionado el botón **Menu (Menú)** durante 5 segundos. Luego ingrese el código PIN previamente mencionado cuando se le solicite. (Ver página 13).
- 2 Toque  o  para ir a la opción **Function Codes** (códigos de función) del menú avanzado y toque **Select (Seleccionar)**.
- 3 Toque  o  hasta llegar a **IUFC 07** (código de función 07) y toque **Edit (Editar)**.
- 4 Toque  para editar la función **Change Filter Notifications** (cambiar notificaciones de filtro) (1 = 100 horas, 2 = 2500 horas y 3 = sin indicador de señal de filtro) y presione **Done** (Hecho).
- 5 Toque **Back** (atrás) para guardar el cambio y volver a la pantalla de inicio.

Solución de problemas

La pantalla está en blanco

- Verifique que las baterías AA nuevas estén instaladas en la orientación correcta.

El sistema de calefacción y refrigeración no responde

- Presione **Mode (Modo)** para establecer el sistema en Heat (Calefacción). Asegúrese de que la temperatura establecida sea mayor que la temperatura interior.
- Presione **Mode (Modo)** para establecer el sistema en Cool (Refrigeración). Asegúrese de que la temperatura establecida sea menor que la temperatura interior.
- Revise el disyuntor del circuito y restablezca si es necesario.

Las configuraciones de temperatura no cambian

Su instalador puede haber establecido una configuración del límite de rango para la calefacción o la refrigeración. Comuníquese con su instalador para verificar la configuración del límite de rango en el controlador. La configuración del límite de rango predeterminado es la siguiente:

- Calefacción: 40 °F a 90 °F (4,5 °C a 32,5 °C)
- Refrigeración: 50 °F a 99 °F (10,0 °C a 37,0 °C)

El controlador muestra una pantalla "WAIT" (ESPERE)

El controlador MHK2 mostrará la pantalla "WAIT" (ESPERE) mientras recibe datos del aire acondicionado.

- En la pantalla "WAIT" (ESPERE), si el controlador muestra el ícono de RedLINK desconectado (Ⓞ_x) en la parte superior derecha, el controlador ha perdido la conexión con el receptor.
- En la pantalla "WAIT" (ESPERE), si el controlador muestra el ícono de RedLINK conectado (Ⓞ), el controlador está esperando a que se conecte el aire acondicionado.
- Para cancelar la incorporación del receptor, mantenga presionado el centro inferior de la pantalla del controlador durante 5 segundos. La incorporación del controlador se cancelará independientemente de si el receptor está encendido o apagado.

Información general del sistema



PRECAUCIÓN: PELIGRO ELÉCTRICO

Puede causar una descarga eléctrica o daños al equipo. Desconecte la corriente antes de comenzar la instalación.



PRECAUCIÓN: AVISO DE RESIDUOS ELECTRÓNICOS

El producto no debe desecharse junto con otros residuos domésticos. Busque el centro de recolección autorizado más cercano o empresas de reciclaje autorizadas. La correcta eliminación de los equipos cuya vida útil terminó ayudará a prevenir las posibles consecuencias negativas en el medio ambiente y en la salud de las personas.

Información reglamentaria

Declaración de conformidad con las normas FCC (parte 15.19) (solo para EE. UU.)

Este dispositivo cumple con la sección 15 de las Normas de la FCC. El funcionamiento está sujeto a las siguientes dos condiciones:

- 1 Este dispositivo no debe causar ninguna interferencia dañina.
- 2 Este dispositivo debe aceptar cualquier interferencia recibida, incluso interferencias que puedan causar un funcionamiento no deseado.

Advertencia de la FCC (Parte 15.21) (solo para EE. UU.)

Los cambios o modificaciones no aprobadas expresamente por la parte responsable del cumplimiento podrían invalidar la autoridad del usuario para operar el equipo.

Declaración de interferencia de la FCC (Parte 15.105 [b]) (solo para EE. UU.)

Este equipo ha sido probado y se estableció que cumple con los límites para un dispositivo digital clase B, de acuerdo con la parte 15 de las reglas de la FCC. Estos límites se designaron para proporcionar una protección razonable contra la interferencia perjudicial en una instalación residencial. Este equipo genera, usa y puede irradiar energía de radiofrecuencia y, si no se instala y se usa de acuerdo con las instrucciones, puede causar interferencia perjudicial a las comunicaciones de radio. No obstante, no hay garantía de que la interferencia no se producirá en una instalación en especial. Si este equipo ocasiona interferencias perjudiciales en la recepción de radio y televisión, que pueden determinarse al encender y apagar el equipo, el usuario deberá intentar corregir tales interferencias mediante alguno de los siguientes métodos:

- Reoriente o reubique la antena de recepción.
- Aumente la distancia entre el equipo y el receptor.
- Conecte el equipo en un tomacorriente de un circuito distinto al que se conectó el receptor.
- Solicite ayuda al distribuidor o técnico de radio/TV con experiencia.

Receptor inalámbrico y control remoto MHK2

Para cumplir con los límites de exposición a RF de FCC e Industry Canada para la población general/exposición no controlada, las antenas utilizadas para estos transmisores deben instalarse para proporcionar una distancia de separación de al menos 20 cm de todas las personas y no deben colocarse u operar conjuntamente con cualquier otra antena o transmisor.

Sección 7.1.3 de RSS-GEN

El funcionamiento está sujeto a las siguientes dos condiciones:

- 1 Este dispositivo no debe causar ninguna interferencia.
- 2 Este dispositivo debe aceptar cualquier interferencia, incluso interferencias que puedan causar un funcionamiento no deseado en este dispositivo.

Sección 7.1.2 de RSS-GEN

Conforme a las normativas de Industry Canada, este radiotransmisor puede operarse únicamente con una antena del tipo y de la ganancia máxima (o menor) aprobadas para el transmisor por Industry Canada. Para reducir la interferencia de radio potencial a otros usuarios, se debe escoger un tipo de antena y ganancia de manera que la potencia isotrópica radiada equivalente (EIRP) no exceda lo necesario para una correcta comunicación.

Poliza de garantía

IMPORTADO EN MEXICO POR:

INSTROMET MEXICANA S DE R L DE C V

Avenida Insurgentes 2453, Piso 6,

Tizapan, Alvaro Obregon,

Ciudad de Mexico, CP 01090

Telefono: 01 (55) 800 00423

Instromet Mexicana S. de R.L. de C.V. garantiza que éste producto está libre de defectos en su mano de obra y materiales contra cualquier defecto de fabricación y funcionamiento, bajo uso normal, por el término de 2 años a partir de la fecha de la compra por el consumidor. Si se determina que el producto esta defectuoso o presenta algún funcionamiento erróneo, Instromet Mexicana S. de R.L. de C.V. deberá reparar o reemplazar (a opción de Instromet) el producto bajo las siguientes condiciones:

1. Regresar el producto y la póliza de garantía, acompañado de la factura de venta o algún otro comprobante de compra fechado al establecimiento donde se realizó la compra, o a la siguiente dirección. En la cual también tendrá la información para obtener las partes, componentes, consumibles y accesorios del producto: Av. Salvador Nava Martinez 3125, Col. Colinas del Parque. San Luis Potosí, SLP Mexico 78294.
2. O puedes llamar al centro de atención al cliente al 01-800-083-5925 para México (ver teléfonos para otros países) donde se determinará si el producto debe regresarse o si se enviará un reemplazo del producto al consumidor sin costo alguno cubriendo los gastos que se deriven del cumplimiento de la presente garantía incluyendo los gastos de transporte. No es necesario pedir piezas ni accesorios. El producto será reemplazado bajo esta garantía.

Nota: Esta garantía no cubre gastos de mano de obra por re-instalación. No ampara el reemplazo de la pieza si el defecto ocurre por daño causado por el consumidor o desgaste normal.

La única responsabilidad de Instromet será reparar o reemplazar el producto dentro de los términos establecidos más arriba.

Instromet Mexicana S. de R.L. de C.V. no será responsable de ninguna pérdida o daño de ningún tipo, incluidos los daños incidentales o derivados, que resulten, de manera directa o indirecta, del incumplimiento de la garantía, expresa o implícita, o de cualquier otra falla de este producto.

Esta garantía es la única garantía expresa que Instromet Mexicana S. de R.L. de C.V. ofrece respecto de este producto. La duración de cualquier garantía implícita, incluidas las garantías de comerciabilidad e idoneidad para un fin específico, se limita por el presente a la duración de dos años de esta garantía.

Esta garantía no es válida en los siguientes casos:

1. Cuando el producto haya sido utilizado en condiciones distintas a las normales (aquellas para las que está destinado).
2. Cuando el producto no ha sido operado de acuerdo con el instructivo de uso e instalación proporcionado.
3. Cuando el producto ha sido alterado o reparado por personas no autorizadas por Instromet Mexicana S. de R.L. de C.V.

Datos del producto:

Marca: _____ Modelo: _____ Número de serie: _____

Nombre del consumidor: _____ Dirección (calle y número): _____

Delegación o municipio: _____

Ciudad, estado y código postal: _____

Sello del establecimiento y fecha de compra

La operación de este equipo está sujeta a las siguientes dos condiciones: (1) es posible que este equipo o dispositivo no cause interferencia perjudicial y (2) este equipo o dispositivo debe aceptar cualquier interferencia, incluyendo la que pueda causar su operación no deseada.

Cumplimiento con la ADA

Consulte el capítulo 3, sección 309 de la Junta de Acceso de los Estados Unidos.



kumo cloud es una marca registrada de Mitsubishi Electric US, Inc.

Todos los demás nombres de productos mencionados en este documento son marcas comerciales o marcas comerciales registradas de sus respectivos propietarios.

© Marca Registrada en los E.U.A.

© 2019 Mitsubishi Electric US, Inc.

Suwanee, GA 30024

33-00447EFS—04 M.S. Rev. 10-19

Impreso en México



33-00447EFS-04



Mr. SLIM

Air-Conditioners

SEZ-KD09,KD12,KD15,KD18NA

OPERATION MANUAL

FOR USER

For safe and correct use, please read this operation manual thoroughly before operating the air-conditioner unit.

English

MANUEL D'UTILISATION

POUR L'UTILISATEUR

Pour une utilisation correcte sans risques, veuillez lire le manuel d'utilisation en entier avant de vous servir du climatiseur.

Français

Contents

1. Safety Precautions	2	7. Other Functions	9
2. Parts Names	2	8. Function Selection	10
3. Screen Configuration	4	9. Care and Cleaning	14
4. Setting the Day of the Week and Time	4	10. Troubleshooting	15
5. Operation	5	11. Installation, relocation and inspection	16
6. Timer	6	12. Specifications	17

Note (Marking for WEEE)



This symbol mark is for EU countries only.

This symbol mark is according to the directive 2002/96/EC Article 10 Information for users and Annex IV.

Your MITSUBISHI ELECTRIC product is designed and manufactured with high quality materials and components which can be recycled and reused.

This symbol means that electrical and electronic equipment, at their end-of-life, should be disposed of separately from your household waste.

Please, dispose of this equipment at your local community waste collection/recycling center.

In the European Union there are separate collection systems for used electrical and electronic product.

Please, help us to conserve the environment we live in!

1. Safety Precautions

- ▶ Before installing the unit, make sure you read all the "Safety Precautions".
- ▶ The "Safety Precautions" provide very important points regarding safety. Make sure you follow them.
- ▶ Please report to or take consent by the supply authority before connection to the system.

Symbols used in the text

⚠ Warning:

Describes precautions that should be observed to prevent danger of injury or death to the user.

⚠ Caution:

Describes precautions that should be observed to prevent damage to the unit.

Symbols used in the illustrations

⚡ : Indicates a part which must be grounded.

⚠ Warning:

- The unit must not be installed by the user. Ask the dealer or an authorized company to install the unit. If the unit is installed improperly, water leakage, electric shock or fire may result.
- Do not stand on, or place any items on the unit.
- Do not splash water over the unit and do not touch the unit with wet hands. An electric shock may result.
- Do not spray combustible gas close to the unit. Fire may result.
- Do not place a gas heater or any other open-flame appliance where it will be exposed to the air discharged from the unit. Incomplete combustion may result.
- Do not remove the front panel or the fan guard from the outdoor unit when it is running.

- When you notice exceptionally abnormal noise or vibration, stop operation, turn off the power switch, and contact your dealer.
- Never insert fingers, sticks etc. into the intakes or outlets.
- If you detect odd smells, stop using the unit, turn off the power switch and consult your dealer. Otherwise, a breakdown, electric shock or fire may result.
- This air conditioner is NOT intended for use by children or infirm persons without supervision.
- Young children must be supervised to ensure that they do not play with the air conditioner.
- If the refrigeration gas blows out or leaks, stop the operation of the air conditioner, thoroughly ventilate the room, and contact your dealer.

⚠ Caution:

- Do not use any sharp object to push the buttons, as this may damage the remote controller.
- Never block or cover the indoor or outdoor unit's intakes or outlets.

Disposing of the unit

When you need to dispose of the unit, consult your dealer.

2. Parts Names

■ Indoor Unit

	SEZ-KD-NA
Fan steps	3 steps
Vane	—
Louver	—
Filter	Normal
Filter cleaning indication	—

■ SEZ-KD-NA

Ceiling Concealed

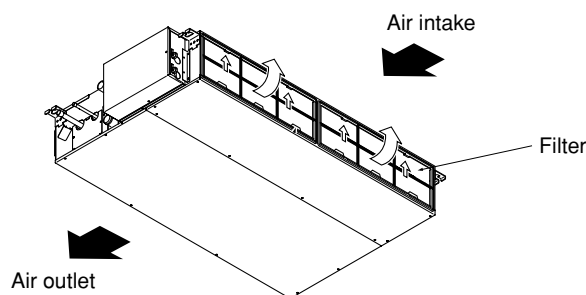

2. Parts Names

■ Wired Remote-Controller

Display Section

For information purposes, all parts of the display are shown as lit. During actual operation, only the relevant items will be lit.

Identifies the current operation

Displays the operating mode, etc.
* Multilanguage display is supported.

“Centrally Controlled” indicator

Indicates that operation of the remote controller has been prohibited by a master controller.

“Timer is Off” indicator

Indicates that the timer is off.

Temperature Setting

Shows the target temperature.

Day-of-Week

Shows the current day of the week.

Time/Timer Display

Shows the current time (the 12 hour clock or the 24 hour clock), unless the simple or Auto Off timer is set. If the simple or Auto Off timer is set, shows the time remaining.

“Sensor” indication

Displayed when the remote controller sensor is used.

“Locked” indicator

Indicates that remote controller buttons have been locked.

“Clean The Filter” indicator

Comes on when it is time to clean the filter.

Timer indicators

The indicator comes on if the corresponding timer is set.

Fan Speed indicator

Shows the selected fan speed.

Ventilation indicator

Appears when the unit is running in Ventilation mode.

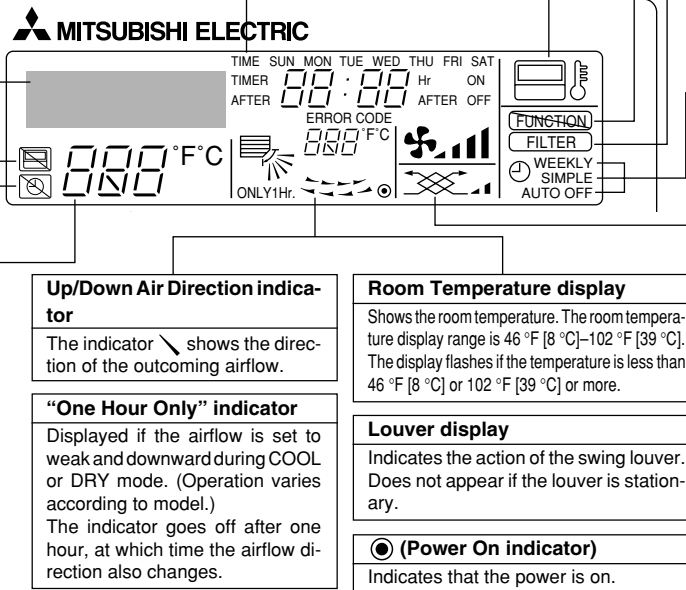

Operation Section

Set Temperature buttons

- ▽ Down
- △ Up

Timer Menu button (Monitor/Set button)

Mode button (Return button)

Set Time buttons

- ▽ Back
- △ Ahead

Timer On/Off button (Set Day button)

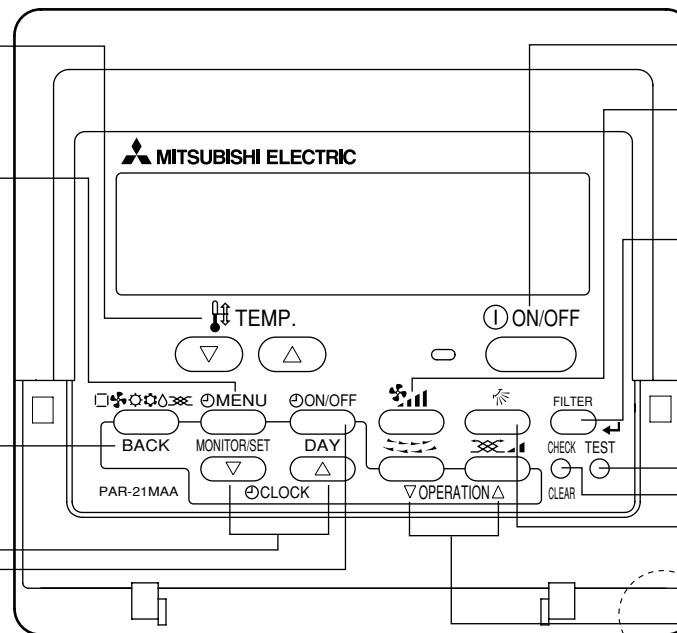
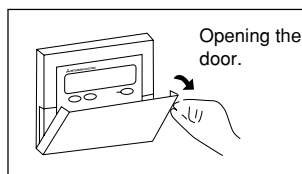

ON/OFF button

Fan Speed button

Filter button (<Enter> button)

Test Run button

Check button (Clear button)

Airflow Up/Down button

Louver button (▽ Operation button)

▽ To preceding operation number.

Ventilation button (△ Operation button)

△ To next operation number.

Note:

● “PLEASE WAIT” message

This message is displayed for approximately 3 minutes when power is supplied to the indoor unit or when the unit is recovering from a power failure.

● “NOT AVAILABLE” message

This message is displayed if a button is pressed to operate a function that the indoor unit does not have.

If a single remote controller is used to simultaneously operate multiple indoor units that are different models, this message will not be displayed if any of the indoor units is equipped with the function.

2. Parts Names

Outdoor unit

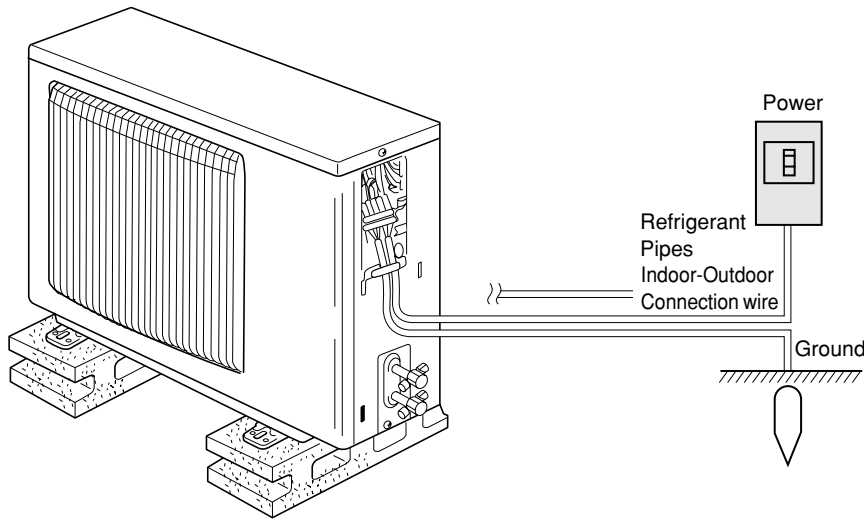

3. Screen Configuration

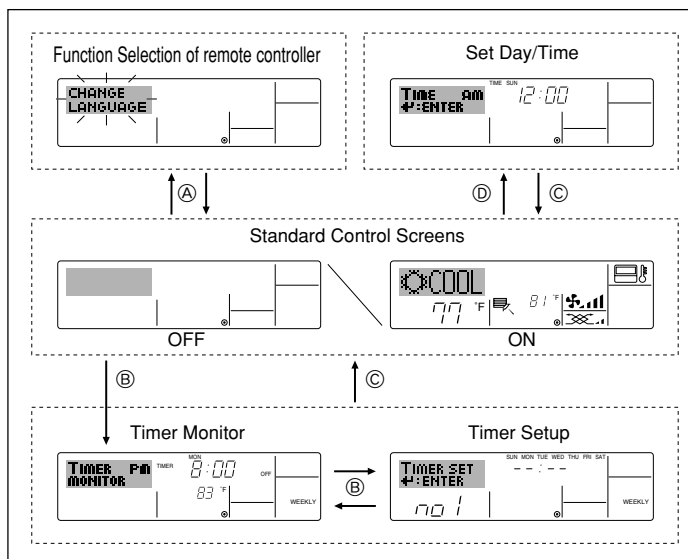

<Screen Types>

For details on setting the language for the remote controller display, refer to Section 8: Function Selection.

The initial language setting is English.

● Function Selection of remote controller:

Set the functions and ranges available to the remote controller (timer functions, operating restrictions, etc.)

● Set Day/Time:

Set the current day of the week or time.

● Standard Control Screens:

View and set the air conditioning system's operating status

● Timer Monitor:

View the currently set timer (weekly timer, simple timer, or Auto Off timer)

● Timer Setup:

Set the operation of any of the timers (weekly timer, simple timer, or Auto Off timer).

<How to change the screen>

(A) : Hold down both the Mode button and the Timer On/Off button for 2 seconds.

(B) : Press the Timer Menu button.

(C) : Press the Mode (Return) button.

(D) : Press either of the Set Time buttons (▽ or △).

4. Setting the Day of the Week and Time

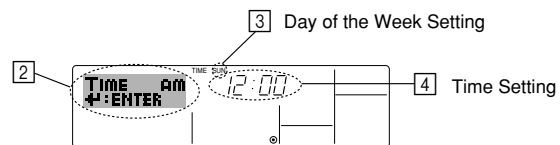
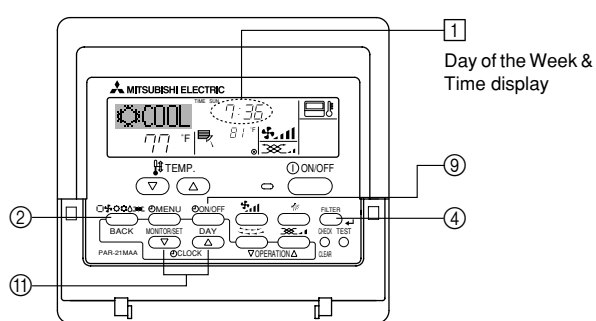

1. Press the ▽ or △ Set Time button (11) to show display (2).

2. Press the Timer On/Off (Set Day) button (9) to set the day.

* Each press advances the day shown at (3) : Sun → Mon → ... → Fri → Sat.

3. Press the appropriate Set Time button (11) as necessary to set the time.

* As you hold the button down, the time (at (4)) will increment first in minute intervals, then in ten-minute intervals, and then in one-hour intervals.

4. After making the appropriate settings at Steps 2 and 3, press the Filter button (4) to lock in the values.

Note:

● Your new entries at Steps 2 and 3 will be cancelled if you press the Mode (Return) button (2) before pressing the Filter button (4).

5. Press the Mode (Return) button (2) to complete the setting procedure. This will return the display to the standard control screen, where (1) will now show the newly set day and time.

Note:

● The day and time will not appear if clock use has been disabled at the Function Selection of remote controller.

● After the power supply returns, the indoor unit does not operate for three minutes. Above operation is normal.

● If the setting (1) or (2) is set, the 12 hour clock (AM/PM) will be displayed.

①CHANGE LANGUAGE setting = English [Refer to page 12]

②Temperature display setting = °F [Refer to page 12]

If the settings above are not set, the 24 hour clock (rail road time/military time) will be displayed.

Only "Set Day/Time", "Standard Control Screens", "Timer Monitor" and "Timer Set UP" screens are applicable to the settings.

5. Operation

5.1. Description of "AUTO RESTART FUNCTION"

- This unit is equipped with the auto restart function. When the main power is turned on, the air conditioner will start operation automatically in the same mode as set with the remote controller before the shutoff of main power.
- If the unit was set to off with the remote controller before the shutoff of main power, it will remain stopped even after the main power is turned on.
- If the unit was in the TEST RUN before the shutoff of main power, it will start operation, at main power on, in the same mode as set with the remote controller before the TEST RUN.

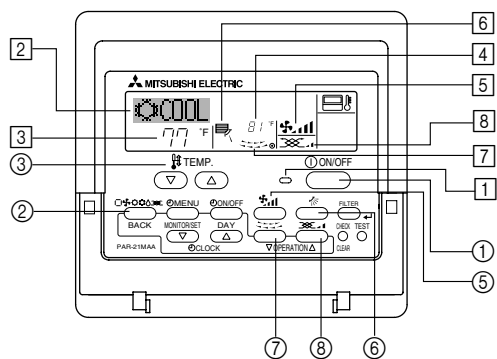

5.2. Turning ON/OFF

<To Start Operation>

- Press the ON/OFF button ①.
 - The ON lamp ① and the display area come on.

Note:

- When the unit is restarted, initial settings are as follows.

	Remote Controller settings
Mode	Last operation mode
Temperature setting	Last set temperature
Fan speed	Last set fan speed

<To Stop Operation>

- Press the ON/OFF button ① again.
 - The ON lamp ① and the display area go dark.

Note:

Even if you press the ON/OFF button immediately after shutting down the operation is progress, the air conditioner will not start for about three minutes. This is to prevent the internal components from being damaged.

5.3. Mode select

- If the unit is off, press the ON/OFF button to turn it on.
 - ① The ON indicator should light up.
- Press the operation mode () button ② and select the operation mode ②.

- Cooling mode
 - Drying mode
 - Fan mode
 - Heating mode
 - Automatic (cooling/heating) mode
 - Ventilation mode
- Only indicated on the following condition
Wired remote controller used
LOSSNAY connected

Information for multi system air conditioner (Outdoor unit: MXZ series)

- ▶ Multi system air conditioner (Outdoor unit: MXZ series) can connect two or more indoor units to one outdoor unit. According to the capacity, two or more units can operate simultaneously.
- When you try to operate two or more indoor units with one outdoor unit simultaneously, one for the cooling and the other for heating, the operation mode of the indoor unit that operates earlier is selected. The other indoor units that will start the operation later cannot operate, and will

flash the operation state.

In this case, set all the indoor units to the same operation mode.

- There might be a case that the indoor unit, which is operating in (AUTO) mode. It cannot change over to the operating mode (COOL ↔ HEAT) and goes to stand by mode.
- When indoor unit starts the operation while the outdoor unit is in defrost mode, it takes a few minutes (max. about 15 minutes) to blow out the warm air.
- In heating operation, though an indoor unit that is not operating may it get warm or the sound of refrigerant flowing may be heard, it is not malfunctioning. That the refrigerant continuously flows into it.

Automatic operation

- According to a set temperature, cooling operation starts if the room temperature is too hot and heating operation starts if the room temperature is too cold.
- During automatic operation, if the room temperature changes and remains 4 °F [2 °C] or more above the set temperature for 15 minutes, the air conditioner switches to cooling mode. If the room temperature remains 4 °F [2 °C] or more below the set temperature for 15 minutes, the air conditioner switches to heating mode.

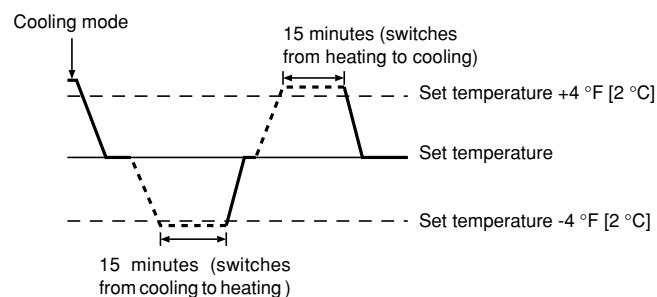

- Because the room temperature is automatically adjusted in order to maintain a fixed effective temperature, cooling operation is performed a few degrees warmer and heating operation is performed a few degrees cooler than the set room temperature once the temperature is reached (automatic energy-saving operation).

5.4. Temperature setting

▶ To decrease the room temperature:

- Press button ③ to set the desired temperature.
- The selected temperature is displayed ③.

- Each time you press the button, the temperature value decreases by 2 °F [1 °C].

▶ To increase the room temperature:

- Press button ③ to set the desired temperature.
- The selected temperature is displayed ③.

- Each time you press the button, the temperature value increases by 2 °F [1 °C].

- Available temperature ranges are as follows:

Cooling/Drying:	67 °F [19 °C] - 86 °F [30 °C]
Heating:	63 °F [17 °C] - 83 °F [28 °C]
Automatic:	67 °F [19 °C] - 83 °F [28 °C]

- The display flashes either 47 °F [8 °C] - 103 °F [39 °C] to inform you if the room temperature is lower or higher than the displayed temperature.

5.5. Fan speed setting

- Press button ⑤ to select a desired fan speed.

- Each time you press the button, available options change with the display ⑤ on the remote controller, as shown below.

Fan speed	Remote controller display			
	Low	Medium	High	Auto
3-stage				

Note:

Auto Mode is not recommended if this indoor unit is connected to a MXZ type outdoor unit.

5. Operation

The display and the fan speed of the unit will differ in the following situations:

- When STAND BY and DEFROST are displayed.
- Just after the heating mode (while waiting to change to another mode).
- When the temperature of the room is higher than the temperature setting of the unit operating in the heating mode.
- In the dry operation, the indoor fan automatically turns to low-speed operation. Switching of fan speed is impossible.
- When the temperature of the heat exchanger is low in the heating mode (e.g., immediately after heating operation starts).

Note:

- In the following cases, the actual fan speed generated by the unit will differ from the speed shown the remote controller display.
 1. While the display is showing "STAND BY" or "DEFROST".
 2. When the temperature of the heat exchanger is low in the heating mode. (e.g. immediately after heating operation starts)
 3. In HEAT mode, when room temperature is higher than the temperature setting.
 4. When the unit is in DRY mode.

5.6. Ventilation

► For LOSSNAY combination

5.6.1. For Wired Remote-controller

- To run the ventilator together with the indoor unit:
 - Press the ON/OFF button ①.
 - The Vent indication appears on the screen (at ⑧). The ventilator will now automatically operate whenever the indoor unit is running.
- To run the ventilator independently:
 - Press the Mode button ② until  appears on the display. This will cause the ventilator to start.
- To change the ventilator force:
 - Press the Ventilation button ④ as necessary.
 - Each press toggles the setting, as shown below.

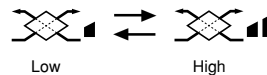

6. Timer

6.1. For Wired Remote-controller

This section explains how to set and use the timer. You can use Function Selection of remote controller to select which of three types of timer to use: ① Weekly timer, ② Simple timer, or ③ Auto Off timer.

For information about how to set the Function Selection of remote controller, refer to section 8. [4]-3 (3).

6.1.1. Weekly Timer

- The weekly timer can be used to set up to eight operations for each day of the week.
 - Each operation may consist of any of the following: ON/OFF time together with a temperature setting, or ON/OFF time only, or temperature setting only.
 - When the current time reaches a time set at this timer, the air conditioner carries out the action set by the timer.
- Time setting resolution for this timer is 1 minute.

Note:

- *1. Weekly Timer/Simple Timer/Auto Off Timer cannot be used at the same time.
- *2. The weekly timer will not operate when any of the following conditions is in effect.

The timer feature is off; the system is in a malfunction state; a test run is in progress; the remote controller is undergoing self-check or remote controller check; the user is in the process of setting a function; the user is in the process of setting the timer; the user is in the process of setting the current day of the week or time; the system is under central control. (Specifically, the system will not carry out operations (unit on, unit off, or temperature setting) that are prohibited during these conditions.)

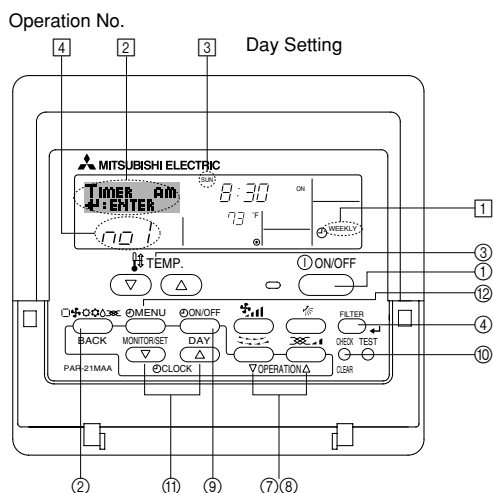

<How to Set the Weekly Timer>

1. Be sure that you are at a standard control screen, and that the weekly timer indicator  is shown in the display.
2. Press the Timer Menu button ⑫, so that the "Set Up" appears on the screen (at ②). (Note that each press of the button toggles the display between "Set Up" and "Monitor".)
3. Press the Timer On/Off (Set Day) button ⑨ to set the day. Each press advances the display at ③ to the next setting, in the following sequence: "Sun Mon Tues Wed Thurs Fri Sat" → "Sun" → ... → "Fri" → "Sat" → "Sun Mon Tues Wed Thurs Fri Sat"...
4. Press the ∇ or \triangle Operation button (⑦ or ⑧) as necessary to select the appropriate operation number (1 to 8) ④.
 - * Your inputs at Steps 3 and 4 will select one of the cells from the matrix illustrated below.
 - (The remote-controller display at left shows how the display would appear when setting Operation 1 for Sunday to the values indicated below.)

Setup Matrix

Op No.	Sunday	Monday	...	Saturday
No. 1	• 8:30 • ON • 73 °F [23 °C]			
No. 2	• 10:00 • OFF	• 10:00 • OFF	• 10:00 • OFF	• 10:00 • OFF
...				
No. 8				

<Operation 1 settings for Sunday>
Start the air conditioner at 8:30, with the temperature set to 73 °F [23 °C].

<Operation 2 settings for every day>
Turn off the air conditioner at 10:00.

Note:

By setting the day to "Sun Mon Tues Wed Thurs Fri Sat", you can set the same operation to be carried out at the same time every day. (Example: Operation 2 above, which is the same for all days of the week.)

<Setting the Weekly Timer>

Shows the time setting  Shows the selected operation (ON or OFF) * Does not appear if operation is not set.

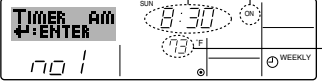
 Shows the temperature setting * Does not appear if temperature is not set.

6. Timer

5. Press the appropriate Set Time button ① as necessary to set the desired time (at ⑤).
 - * As you hold the button down, the time first increments in minute intervals, then in ten-minute intervals, and then in one-hour intervals.
 6. Press the ON/OFF button ① to select the desired operation (ON or OFF), at ⑥.
 - * Each press changes the next setting, in the following sequence: No display (no setting) → "ON" → "OFF"
 7. Press the appropriate Set Temperature button ③ to set the desired temperature (at ⑦).
 - * Each press changes the setting, in the following sequence: No display (no setting) ↔ 76 °F [24 °C] ↔ 78 °F [25 °C] ↔ ... ↔ 84 °F [29 °C] ↔ 86 °F [30 °C] ↔ 54 °F [12 °C] ↔ ... ↔ 73 °F [23 °C] ↔ No display.
 - (Available range: The range for the setting is 54 °F [12 °C] to 86 °F [30 °C]. The actual range over which the temperature can be controlled, however, will vary according to the type of the connected unit.)
 8. After making the appropriate settings at Steps 5, 6 and 7, press the Filter ↵ button ④ to lock in the values.

To clear the currently set values for the selected operation, press and quickly release the Check (Clear) button ⑩ once.

 - * The displayed time setting will change to "—:—", and the On/Off and temperature settings will all disappear.
 - (To clear all weekly timer settings at once, hold down the Check (Clear) button ⑩ for two seconds or more. The display will begin flashing, indicating that all settings have been cleared.)
- Note:**
Your new entries will be cancelled if you press the Mode (Return) button ② before pressing the Filter ↵ button ④.
If you have set two or more different operations for exactly the same time, only the operation with the highest Operation No. will be carried out.
9. Repeat Steps 3 to 8 as necessary to fill as many of the available cells as you wish.
 10. Press the mode (Return) button ② to return to the standard control screen and complete the setting procedure.
 11. To activate the timer, press the Timer On/Off button ⑨, so that the "Timer Off" indication disappears from the screen. **Be sure that the "Timer Off" indication is no longer displayed.**
 - * If there are no timer settings, the "Timer Off" indication will flash on the screen.

<How to View the Weekly Timer Settings>

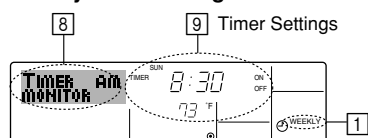

1. Be sure that the weekly timer indicator is visible on the screen (at ①).
2. Press the Timer Menu button ⑩ so that "Monitor" is indicated on the screen (at ⑧).
3. Press the Timer On/Off (Set Day) button ⑨ as necessary to select the day you wish to view.
4. Press the ∇ or △ Operation button (⑦ or ⑧) as necessary to change the timer operation shown on the display (at ⑨).
 - * Each press will advance to the next timer operation, in order of time setting.
5. To close the monitor and return to the standard control screen, press the Mode (Return) button ②.

<To Turn Off the Weekly Timer>

Press the Timer On/Off button ⑨ so that "Timer Off" appears at ⑩.

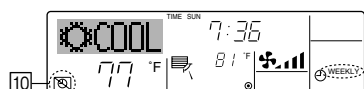

<To Turn On the Weekly Timer>

Press the Timer On/Off button ⑨ so that the "Timer Off" indication (at ⑩) goes dark.

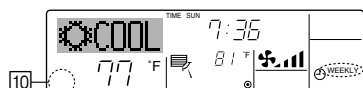

6.1.2. Simple Timer

■ You can set the simple timer in any of three ways.

- Start time only:
The air conditioner starts when the set time has elapsed.
 - Stop time only:
The air conditioner stops when the set time has elapsed.
 - Start & stop times:
The air conditioner starts and stops at the respective elapsed times.
- The simple timer (start and stop) can be set only once within a 72-hour period.
The time setting is made in hour increments.

Note:

- *1. Weekly Timer/Simple Timer/Auto Off Timer cannot be used at the same time.
- *2. The simple timer will not operate when any of the following conditions is in effect.
The timer is off; the system is in malfunction state; a test run is in progress; the remote controller is undergoing self-check or remote controller check; the user is in the process of selecting a function; the user is in the process of setting the timer; the system is under central control. (Under these conditions, On/Off operation is prohibited.)

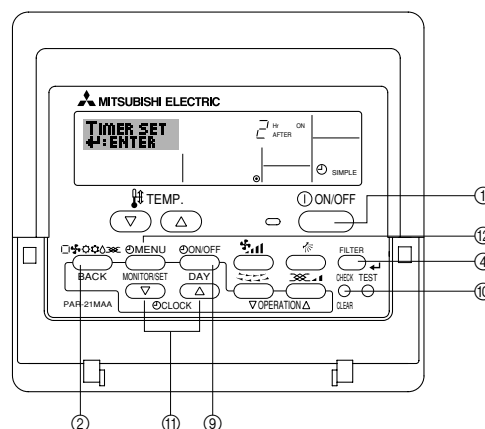

<How to Set the Simple Timer>

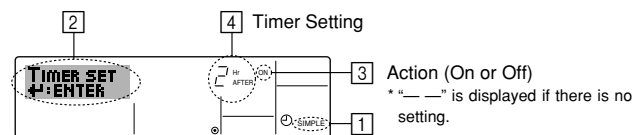

1. Be sure that you are at a standard control screen, and that the simple timer indicator is visible in the display (at ①).
When something other than the Simple Timer is displayed, set it to SIMPLE TIMER using the function selection of remote controller (see 8.[4]-3 (3)) timer function setting.
2. Press the Timer Menu button ⑩, so that the "Set Up" appears on the screen (at ②). (Note that each press of the button toggles the display between "Set Up" and "Monitor".)
3. Press the ON/OFF button ① to display the current ON or OFF simple timer setting. Press the button once to display the time remaining to ON, and then again to display the time remaining to OFF. (The ON/OFF indication appears at ③).
 - "ON" timer:
The air conditioner will start operation when the specified number of hours has elapsed.
 - "OFF" timer:
The air conditioner will stop operation when the specified number of hours has elapsed.
4. With "ON" or "OFF" showing at ③: Press the appropriate Set Time button ① as necessary to set the hours to ON (if "ON" is displayed) or the hours to OFF (if "OFF" is displayed) at ④.
 - Available Range: 1 to 72 hours
5. To set both the ON and OFF times, repeat Steps 3 and 4.
 - * Note that ON and OFF times cannot be set to the same value.
6. To clear the current ON or OFF setting: Display the ON or OFF setting (see step 3) and then press the Check (Clear) button ⑩ so that the time setting clears to "—" at ④. (If you want to use only an ON setting or only an OFF setting, be sure that the setting you do not wish to use is shown as "—".)

6. Timer

7. After completing steps 3 to 6 above, press the Filter \leftarrow button ④ to lock in the value.

Note:

Your new settings will be cancelled if you press the Mode (Return) button ② before pressing the Filter \leftarrow button ④.

8. Press the Mode (Return) button ② to return to the standard control screen.

9. Press the Timer On/Off button ⑨ to start the timer countdown. When the timer is running, the timer value is visible on the display. **Be sure that the timer value is visible and appropriate.**

<Viewing the Current Simple Timer Settings>

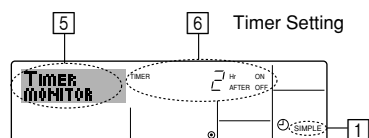

1. Be sure that the simple timer indicator is visible on the screen (at ①).
2. Press the Timer Menu button ⑫, so that the "Monitor" appears on the screen (at ⑤).
 - If the ON or OFF simple timer is running, the current timer value will appear at ⑥.
 - If ON and OFF values have both been set, the two values appear alternately.
3. Press the Mode (Return) button ② to close the monitor display and return to the standard control screen.

<To Turn Off the Simple Timer...>

Press the Timer On/Off button ⑨ so that the timer setting no longer appears on the screen (at ⑦).

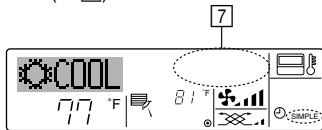

<To Turn On the Simple Timer...>

Press the Timer On/Off button ⑨ so that the timer setting becomes visible at ⑦.

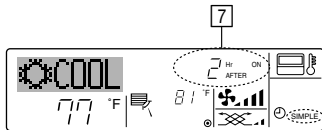

Examples

If ON and OFF times have both been set at the simple timer, operation and display are as indicated below.

Example 1:

Start the timer, with ON time set sooner than OFF time
 ON Setting: 3 hours
 OFF Setting: 7 hours

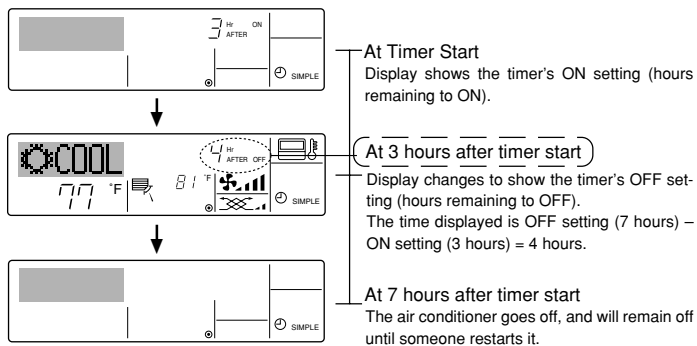

Example 2:

Start the timer, with OFF time is sooner than ON time
 ON Setting: 5 hours
 OFF Setting: 2 hours

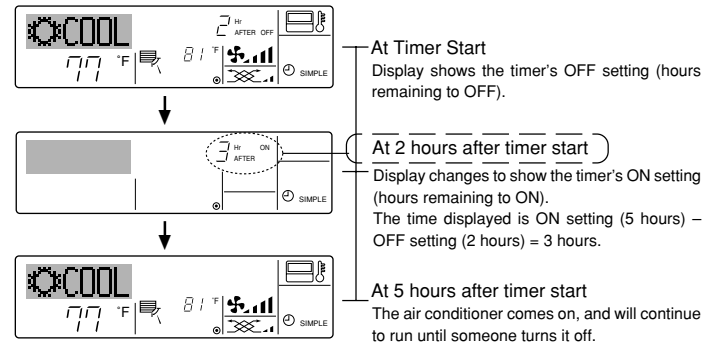

6.1.3. Auto Off Timer

■ This timer begins countdown when the air conditioner starts, and shuts the air conditioner off when the set time has elapsed.

■ Available settings run from 30 minutes to 4 hours, in 30-minute intervals.

Note:

*1. Weekly Timer/Simple Timer/Auto Off Timer cannot be used at the same time.

*2. The Auto Off timer will not operate when any of the following conditions is in effect.

The timer is off; the system is in malfunction state; a test run is in progress; the remote controller is undergoing self-check or remote controller check; the user is in the process of selecting a function; the user is in the process of setting the timer; the system is under central control. (Under these conditions, On/Off operation is prohibited.)

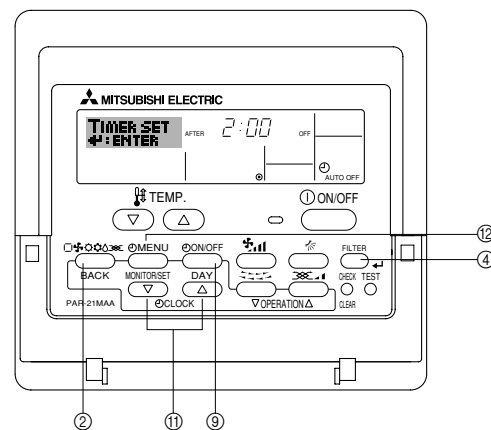

<How to Set the Auto Off Timer>

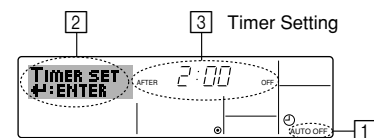

1. Be sure that you are at a standard control screen, and that the Auto Off timer indicator is visible in the display (at ①). When something other than the Auto Off Timer is displayed, set it to AUTO OFF TIMER using the function selection of remote controller (see 8.[4]-3 (3)) timer function setting.
2. Hold down the Timer Menu button ⑫ for 3 seconds, so that the "Set Up" appears on the screen (at ②). (Note that each press of the button toggles the display between "Set Up" and "Monitor".)
3. Press the appropriate Set Time button ⑪ as necessary to set the OFF time (at ③).
4. Press the Filter \leftarrow button ④ to lock in the setting.

Note:

Your entry will be cancelled if you press the Mode (Return) button ② before pressing the Filter \leftarrow button ④.

5. Press the Mode (Return) button ② to complete the setting procedure and return to the standard control screen.

6. If the air conditioner is already running, the timer starts countdown immediately. **Be sure to check that the timer setting appears correctly on the display.**

6. Timer

<Checking the Current Auto Off Timer Setting>

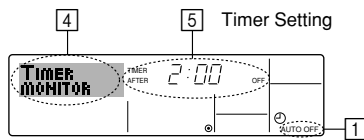

1. Be sure that the "Auto Off" is visible on the screen (at 1).
2. Hold down the Timer Menu button ⑫ for **3 seconds**, so that "Monitor" is indicated on the screen (at 4).
 - The timer remaining to shutdown appears at 5.
3. To close the monitor and return to the standard control screen, press the Mode (Return) button ②.

<To Turn Off the Auto Off Timer...>

- Hold down the Timer On/Off button ⑨ for **3 seconds**, so that "Timer Off" appears (at 6) and the timer value (at 7) disappears.

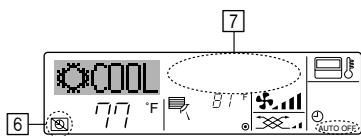

- Alternatively, turn off the air conditioner itself. The timer value (at 7) will disappear from the screen.

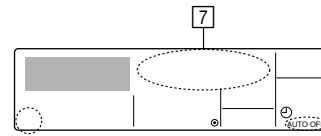

<To Turn On the Auto Off Timer...>

- Hold down the Timer On/Off button ⑨ for **3 seconds**. The "Timer Off" indication disappears (at 6), and the timer setting comes on the display (at 7).
- Alternatively, turn on the air conditioner. The timer value will appear at 7.

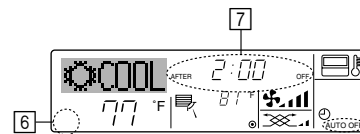

7. Other Functions

7.1. Locking the Remote Controller Buttons (Operation function limit controller)

- If you wish, you can lock the remote controller buttons. You can use the Function Selection of remote controller to select which type of lock to use. (For information about selecting the lock type, see section 8, item [4]-2 (1)). Specifically, you can use either of the following two lock types.

- ① Lock All Buttons:
Locks all of the buttons on the remote controller.
- ② Lock All Except ON/OFF:
Locks all buttons other than the ON/OFF button.

Note:

The "Locked" indicator appears on the screen to indicate that buttons are currently locked.

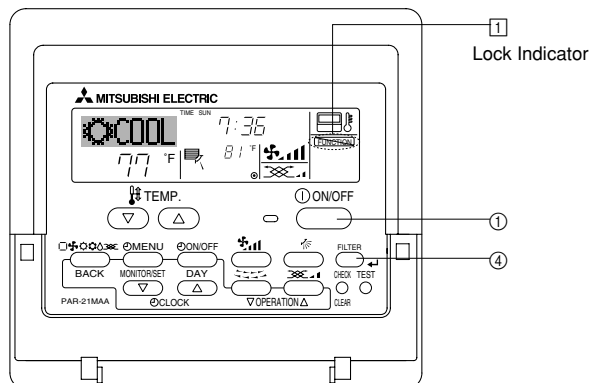

<How to Lock the Buttons>

1. While holding down the Filter button ④, press and hold down the ON/OFF button ① for 2 seconds. The "Locked" indication appears on the screen (at 1), indicating that the lock is now engaged.

* If locking has been disabled in Function Selection of remote controller, the screen will display the "Not Available" message when you press the buttons as described above.

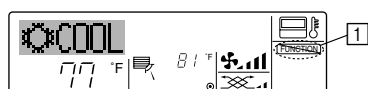

- If you press a locked button, the "Locked" indication (at 1) will blink on the display.

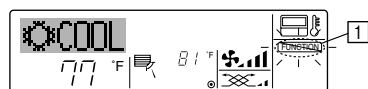

<How to Unlock the Buttons>

1. While holding down the Filter button ④, press and hold down the ON/OFF button ① for 2 seconds—so that the "Locked" indication disappears from the screen (at 1).

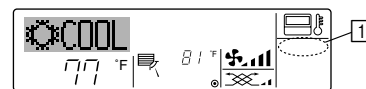

7.2. Other indications

7.2.1. Centrally Controlled

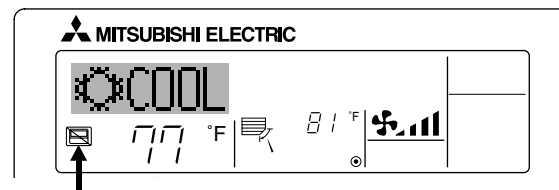

- Displayed when operation is controlled by central controller, etc. Restricted operations are shown below.
 - ON/OFF (including timer operation)
 - Operation mode
 - Set temperature

Note:

May also be individually restricted.

7.2.2. Flashing Mode Indicator

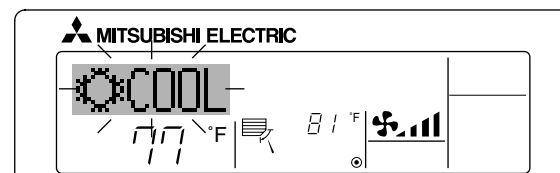

- When flashes continuously
Displayed when another indoor unit connected to the outdoor unit is already operating in a different operation mode. Match with the operation mode of the other indoor unit.
- When mode switched after display flashes
Displayed when operation mode is restricted for each season by central controller, etc. Use another operation mode.

7. Other Functions

7.2.3. Error Codes indication

If you have entered contact number to be called in the event of a problem, the screen displays this number. (You can set this up under Function Selection of remote controller. For information, refer to section 8.)

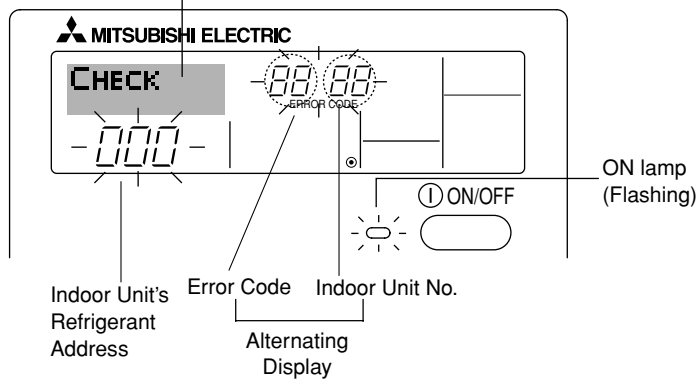

When the Check button is pressed:

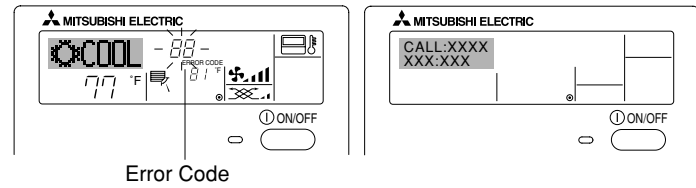

- If the ON lamp and error code are both flashing: This means that the air conditioner is out of order and operation has been stopped (and cannot resume). Take note of the indicated unit number and error code, then switch off the power to the air conditioner and call your dealer or servicer.
 - If only the error code is flashing (while the ON lamp remains lit): Operation is continuing, but there may be a problem with the system. In this case, you should note down the error code and then call your dealer or servicer for advice.
- * If you have entered contact number to be called in the event of a problem, push the Check button to display it on the screen. (You can set this up under Function Selection of remote controller. For information, refer to section 8.)

8. Function Selection

Function selection of remote controller

The setting of the following remote controller functions can be changed using the remote controller function selection mode. Change the setting when needed.

Item 1	Item 2	Item 3 (Setting content)
1. Change Language ("CHANGE LANGUAGE")	Language setting to display	<ul style="list-style-type: none"> • Display in multiple languages is possible
2. Function limit ("FUNCTION SELECTION")	(1) Operation function limit setting (operation lock) ("LOCKING FUNCTION")	<ul style="list-style-type: none"> • Setting the range of operation limit (operation lock)
	(2) Use of automatic mode setting ("SELECT AUTO MODE")	<ul style="list-style-type: none"> • Setting the use or non-use of "automatic" operation mode
	(3) Temperature range limit setting ("LIMIT TEMP FUNCTION")	<ul style="list-style-type: none"> • Setting the temperature adjustable range (maximum, minimum)
	(4) Use of automatic filter elevation panel up/down operation mode setting	(For this model, this function is not available.)
	(5) Use of fixed airflow direction mode setting	(For this model, this function is not available.)
3. Mode selection ("MODE SELECTION")	(1) Remote controller main/sub setting ("CONTROLLER MAIN/SUB")	<ul style="list-style-type: none"> • Selecting main or sub remote controller * When two remote controllers are connected to one group, one controller must be set to sub.
	(2) Use of clock setting ("CLOCK")	<ul style="list-style-type: none"> • Setting the use or non-use of clock function
	(3) Timer function setting ("WEEKLY TIMER")	<ul style="list-style-type: none"> • Setting the timer type
	(4) Contact number setting for error situation ("CALL.")	<ul style="list-style-type: none"> • Contact number display in case of error • Setting the telephone number
4. Display change ("DISP MODE SETTING")	(1) Temperature display °C/°F setting ("TEMP MODE °C/°F")	<ul style="list-style-type: none"> • Setting the temperature unit (°F or °C) to display
	(2) Suction air temperature display setting ("ROOM TEMP DISP SELECT")	<ul style="list-style-type: none"> • Setting the use or non-use of the display of indoor (suction) air temperature
	(3) Automatic cooling/heating display setting ("AUTO MODE DISP C/H")	<ul style="list-style-type: none"> • Setting the use or non-use of the display of "Cooling" or "Heating" display during operation with automatic mode

8. Function Selection

[Function selection flowchart]
Setting language (English)

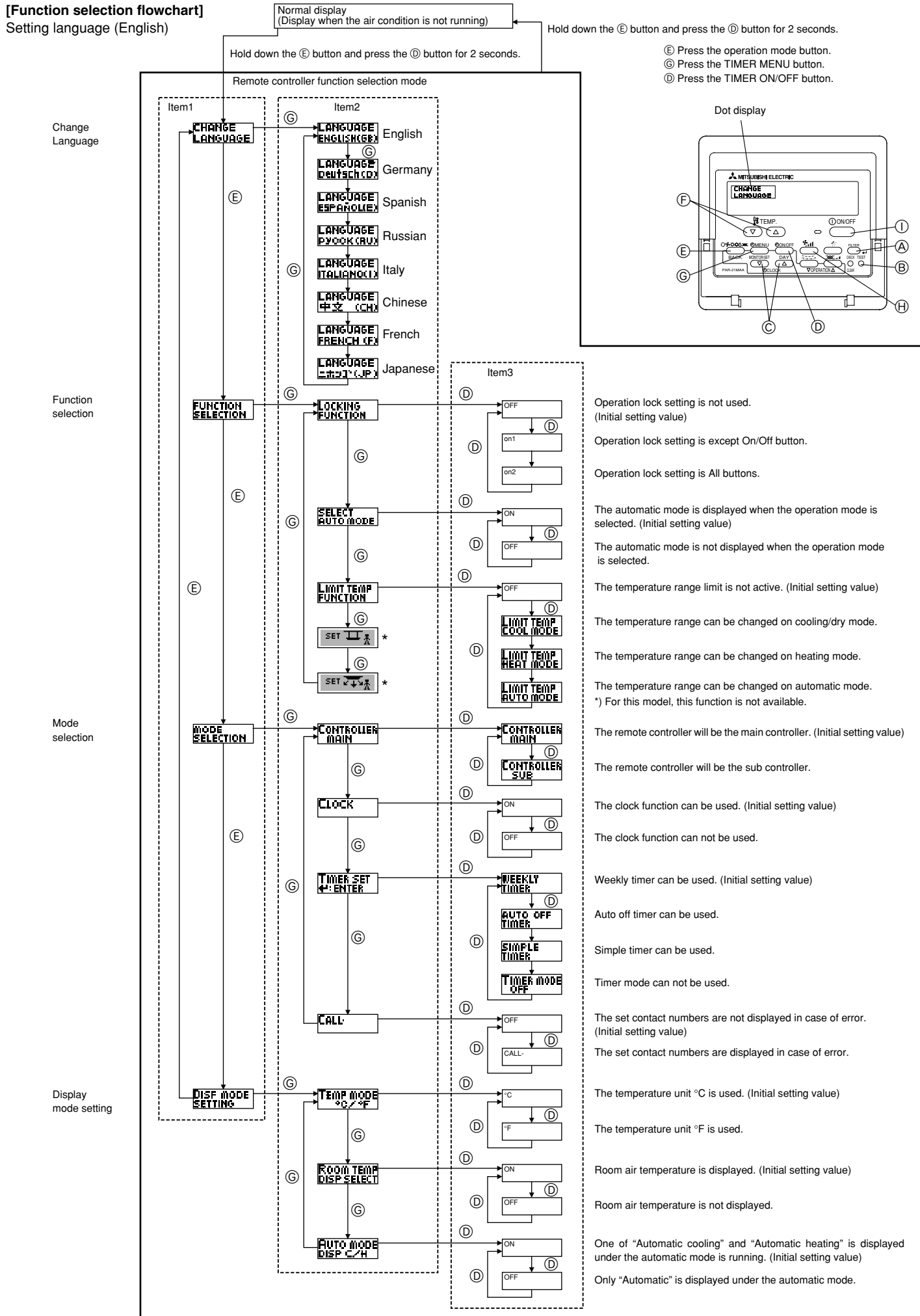

8. Function Selection

[Detailed setting]

[4]-1. CHANGE LANGUAGE setting

The language that appears on the dot display can be selected.

- Press the [⊖MENU] button ⑥ to change the language.
 - ① English (GB), ② German (D), ③ Spanish (E), ④ Russian (RU),
 - ⑤ Italian (I), ⑥ Chinese (CH), ⑦ French (F), ⑧ Japanese (JP)

Refer to the dot display table.

[4]-2. Function limit

(1) Operation function limit setting (operation lock)

- To switch the setting, press the [⊖ON/OFF] button ⑩.
 - ① no1: Operation lock setting is made on all buttons other than the [⊖ON/OFF] button.
 - ② no2: Operation lock setting is made on all buttons.
 - ③ OFF (Initial setting value): Operation lock setting is not made.- * To make the operation lock setting valid on the normal screen, it is necessary to press buttons (Press and hold down the [FILTER] and [⊖ON/OFF] buttons at the same time for two seconds.) on the normal screen after the above setting is made.

(2) Use of automatic mode setting

When the remote controller is connected to the unit that has automatic operation mode, the following settings can be made.

- To switch the setting, press the [⊖ON/OFF] button ⑩.
 - ① ON (Initial setting value):
The automatic mode is displayed when the operation mode is selected.
 - ② OFF:
The automatic mode is not displayed when the operation mode is selected.

(3) Temperature range limit setting

After this setting is made, the temperature can be changed within the set range.

- To switch the setting, press the [⊖ON/OFF] button ⑩.
 - ① LIMIT TEMP COOL MODE:
The temperature range can be changed on cooling/dry mode.
 - ② LIMIT TEMP HEAT MODE:
The temperature range can be changed on heating mode.
 - ③ LIMIT TEMP AUTO MODE:
The temperature range can be changed on automatic mode.
 - ④ OFF (initial setting): The temperature range limit is not active.- * When the setting, other than OFF, is made, the temperature range limit setting on cooling, heating and automatic mode is made at the same time. However, the range cannot be limited when the set temperature range has not changed.
- To increase or decrease the temperature, press the [TEMP. (▽) or (△)] button ⑨.
- To switch the upper limit setting and the lower limit setting, press the [TEMP. (▽) or (△)] button ⑨. The selected setting will flash and the temperature can be set.
- Settable range
Cooling/Dry mode:
Lower limit: 67 °F [19 °C] ~ 86 °F [30 °C]
Upper limit: 86 °F [30 °C] ~ 67 °F [19 °C]
Heating mode:
Lower limit: 63 °F [17 °C] ~ 83 °F [28 °C]
Upper limit: 83 °F [28 °C] ~ 63 °F [17 °C]
Automatic mode:
Lower limit: 67 °F [19 °C] ~ 83 °F [28 °C]
Upper limit: 83 °F [28 °C] ~ 67 °F [19 °C]
- * The settable range varies depending on the unit to connect (Mr. Slim units, CITY MULTI units, and intermediate temperature units)

(4) Use of automatic filter elevation panel up/down operation mode setting

For this model, this function is not available.

(5) Use of fixed airflow direction mode setting

For this model, this function is not available.

[4]-3. Mode selection setting

(1) Remote controller main/sub setting

- To switch the setting, press the [⊖ON/OFF] button ⑩.
 - ① Main: The controller will be the main controller.
 - ② Sub: The controller will be the sub controller.

(2) Use of clock setting

- To switch the setting, press the [⊖ON/OFF] button ⑩.
 - ① ON: The clock function can be used.
 - ② OFF: The clock function cannot be used.

(3) Timer function setting

- To switch the setting, press the [⊖ON/OFF] button ⑩ (Choose one of the followings.).
 - ① WEEKLY TIMER (initial setting value):
The weekly timer can be used.
 - ② AUTO OFF TIMER:
The auto off timer can be used.
 - ③ SIMPLE TIMER:
The simple timer can be used.
 - ④ TIMER MODE OFF:
The timer mode cannot be used.- * When the use of clock setting is OFF, the "WEEKLY TIMER" cannot be used.

(4) Contact number setting for error situation

- To switch the setting, press the [⊖ON/OFF] button ⑩.
 - ① CALL OFF:
The set contact numbers are not displayed in case of error.
 - ② CALL **** *
The set contact numbers are displayed in case of error.
CALL_ :
The contact number can be set when the display is as shown on the left.- Setting the contact numbers
To set the contact numbers, follow the following procedures. Move the flashing cursor to set numbers. Press the [TEMP. (▽) and (△)] button ⑨ to move the cursor to the right (left). Press the [⊖CLOCK (▽) and (△)] button ⑩ to set the numbers.

[4]-4. Display change setting

(1) Temperature display °C/°F setting

- To switch the setting, press the [⊖ON/OFF] button ⑩.
 - ① °C: The temperature unit °C is used.
 - ② °F: The temperature unit °F is used.

(2) Suction air temperature display setting

- To switch the setting, press the [⊖ON/OFF] button ⑩.
 - ① ON: The suction air temperature is displayed.
 - ② OFF: The suction air temperature is not displayed.

(3) Automatic cooling/heating display setting

- To switch the setting, press the [⊖ON/OFF] button ⑩.
 - ① ON:
One of "Automatic cooling" and "Automatic heating" is displayed under the automatic mode is running.
 - ② OFF:
Only "Automatic" is displayed under the automatic mode.

8. Function Selection

[Dot display table]

Selecting language	English	Germany	Spanish	Russian	Italy	Chinese	French	Japanese	
Waiting for start-up	PLEASE WAIT	←	←	←	←	←	←	←	
Operation mode	Cool	COOL	Kühlen	FRÍO	Холод	COOL	FROID	冷房	
	Dry	DRY	Trocknen	DESHUMIDIFICACION	Сушка	DRY	DESHU	ドライ	
	Heat	HEAT	Heizen	CALOR	Тепло	HEAT	CHAUD	暖房	
	Auto	AUTO	AUTO	AUTO-MÁTICO	Авто	AUTO	AUTO	自動	
	Auto (Cool)	COOL	Kühlen	FRÍO	Холод	COOL	FROID	冷房	
	Auto (Heat)	HEAT	Heizen	CALOR	Тепло	HEAT	CHAUD	暖房	
	Fan	FAN	Lüfter	VENTILACION	ВЕНТ	VENTILAZIONE	送風	VENTILATION	送風
	Ventilation	VENTILATION	Gebäudebetrieb	VENTILACION	ВЕНТИЛЯЦИЯ	ARIA ESTERNA	换气	VENTILATION	換気
	Stand by (Hot adjust) Defrost	STAND BY DEFROST	STAND BY Ablauen	CALENTANDO DESCONGE-LACION	ОБОГРЕВ: ПАУЗА ОТТАИВАНИЕ	STAND BY SBRINA MENTO	准备中 除霜中	PRE CHAUFFAGE DEGIVRAGE	準備中 霜取中
Set temperature	SET TEMP	TEMP einstellen	TEMP. CONSIGNA	ЦЕЛЕВАЯ ТЕМПЕРАТУРА	IMPOSTAZIONE TEMPERTURA	设定温度	BESLAGE TEMPERATURE	設定温度	
Fan speed	FAN SPEED	Lüftergeschwindigkeit	VELOCIDAD VENTILADOR	СКОРОСТЬ ВЕНТИЛЯТОРА	VELOCITA' VENTILATORE	风速	VITESSE DE VENTILATION	風速	
Not available	NOT AVAILABLE	Nicht verfügbar	NO DISPONIBLE	НЕ ДОСТУПНО	NON DISPONIBILE	无有效按钮	NON DISPONIBLE	無効ボタン	
Check (Error)	CHECK	Prüfen	COMPROBAR	ПРОВЕРКА	CHECK	检查	CONTROLE	点検	
Test run	TEST RUN	Testbetrieb	TEST FUNCIONAMIENTO	ТЕСТОВЫЙ ЗАПУСК	TEST RUN	试运行	TEST	試運転	
Self check	SELF CHECK	Selbst-diagnose	AUTO REVISION	САМОДИАГНОСТИКА	SELF CHECK	自我诊断	AUTO CONTROLE	自己診断	
Unit function selection	FUNCTION SELECTION	Funktion auswählen	SELECCIÓN DE FUNCION	ВЫБОР ФУНКЦИИ	SELEZIONE FUNZIONI	功能选择	SELECTION FONCTIONS	キョウ選択	
Setting of ventilation	SETTING OF VENTILATION	Lüfterstufen wählen	CONFIG. VENTILACION	НАСТРОЙКА ВЕНТУСТАИ.	IMPOSTAZIONE ARIA ESTERNA	换气设定	SELECTION VENTILATION	換気設定	

Selecting language	English	Germany	Spanish	Russian	Italy	Chinese	French	Japanese
CHANGE LANGUAGE	CHANGE LANGUAGE	←	←	←	←	←	←	←
Function selection	FUNCTION SELECTION	Funktion auswählen	SELECCIÓN DE FUNCIONES	ВЫБОР ФУНКЦИИ	SELEZIONE FUNZIONI	功能限制	SELECTION FONCTIONS	キョウ制限
Operation function limit setting	LOCKING FUNCTION	Sperre Funktion	FUNCION BLOQUEADA	ФУНКЦИЯ БЛОКИРОВКИ	BLOCCO FUNZIONI	操作限制	BLOCAGE FONCTIONS	操作ロック
Use of automatic mode setting	SELECT AUTO MODE	Auswahl Auto Betrieb	SELECCIÓN MODO AUTO	ВЫБОР РЕЖИМА АВТО	SELEZIONE MODO AUTO	自动模式	SELECTION DU MODO AUTO	自動モード
Temperature range limit setting	LIMIT TEMP FUNCTION	Limit Temp Funktion	LÍMIT TEMP CONSIGNA	ОГРАНИЧЕНИЕ УСТ.ТЕМПЕРАТ	LIMITAZIONE TEMPERATURA	温度限制	LIMITATION TEMPERATURE	温度制限
Use of automatic filter elevation panel up/down operation mode setting	SET	←	←	←	←	←	←	←
Use of fixed airflow direction mode setting	SET	←	←	←	←	←	←	←
Limit temperature cooling/day mode	LIMIT TEMP COOL MODE	Limit Kühl Temp	LÍMIT TEMP MODO FRÍO	ОГРАНИЧЕНО ОХЛАЖДЕНИЕ	LIMITAZIONE MODO COOL	制冷范围	LIMITE TEMP MODO FROID	制冷房
Limit temperature heating mode	LIMIT TEMP HEAT MODE	Limit Heiz Temp	LÍMIT TEMP MODO CALOR	ОГРАНИЧЕН ОБОГРЕВ	LIMITAZIONE MODO HEAT	制热范围	LIMITE TEMP MODO CHAUD	制热房
Limit temperature auto mode	LIMIT TEMP AUTO MODE	Limit Auto Temp	LÍMIT TEMP MODO AUTO	ОГРАНИЧЕН РЕЖИМ АВТО	LIMITAZIONE MODO AUTO	自动范围	LIMITE TEMP MODO AUTO	制自动
Mode selection	MODE SELECTION	Betriebsart wählen	SELECCIÓN DE MODO	ВЫБОР РЕЖИМА	SELEZIONE MODO	基本模式	SELECTION DU MODO	基本キョウ
Remote controller setting MAIN	CONTROLLER MAIN	Haupt Controller	CONTROL PRINCIPAL	ОСНОВНОЙ ПУЛЬТ	CONTROLLO MAIN	遥控主	TELECOMMANDE MAITRE	リモコン主
Remote controller setting SUB	CONTROLLER SUB	Neben Controller	CONTROL SECUNDARIO	ДОПОЛНИТЕЛЬНЫЙ ПУЛЬТ	CONTROLLO SUB	遥控辅	TELECOMMANDE ESCLAVE	リモコン主
Use of clock setting	CLOCK	Uhr	RELOJ	ЧАСЫ	OROLOGIO	时钟	AFFICHAGE HORLOGE	時計
Setting the day of the week and time	TIME SET +ENTER	Uhr stellen +einstellen	CONFIG RELOJ +CONFIG	ЧАСЫ:УСТ. +ВВОД	OROLOGIO +ENTER	时间 +ENTER	HORLOGE +ENTER	トイセツテイ +カクテイ
Timer set	TIME AM +ENTER	TIME PM +ENTER	←	←	←	←	←	←
	TIMER SET +ENTER	Zeitschaltuhr +einstellen	TEMPORIZA-DOR +CONFIG	ТАЙМЕР:УСТ. +ВВОД	TIMER +ENTER	定时器 +ENTER	PROG HORBAIRE +ENTER	タイマーセッテイ +カクテイ
Timer monitor	TIMER AM +ENTER	TIMER Pm +ENTER	←	←	←	←	←	←
	TIMER MONITOR	Uhrzeit Anzeige	VISUALIZAR TEMPORIZAD.	ПРОСМОТР ТАЙМЕРА	VISUALIZ TIMER	定时器状态	AFFICHAGE PROG HORBAIRE	タイマーモニター
Weekly timer	WEEKLY TIMER	Wochenzeit Schalt Uhr	TEMPORIZA-DOR SEMANAL	НЕДЕЛЬНЫЙ ТАЙМЕР	TIMER SETTIMANALE	每周定时器	PROG HEBDO MAIRAIRE	タイマー週間
Timer mode off	TIMER MODE OFF	Zeitschaltuhr AUS	TEMPORIZA-DOR APAGADO	ТАЙМЕР ВЫКЛ.	TIMER OFF	定时器无效	PROG HORBAIRE INACTIF	タイマー無効
Auto off timer	AUTO OFF TIMER	Auto Zeit Funktion aus	APAGADO AUTOMÁTICO	АВТООТКЛЮЧ. ПО ТАЙМЕРУ	AUTO OFF TIMER	解除定时	PROG HORBAIRE ARRET AUTO	タイマーキャンセル ボタン
Simple timer	SIMPLE TIMER	Einfache Zeitfunktion	TEMPORIZA-DOR SIMPLE	ПРОСТОЙ ТАЙМЕР	TIMER SEMPLIFICATO	简易定时器	PROG HORBAIRE SIMPLIFIE	タイマーカンイ

8. Function Selection

Selecting language	English	Germany	Spanish	Russian	Italy	Chinese	French	Japanese
Contact number setting of error situation	CALL	←	←	←	←	←	←	←
Display change	DISP MODE SETTING	Anzeige Betriebsart	MOSTRAR MODO	НАСТРОЙКА МНД. РЕЖИМА	IMPOSTAZIONE MODO DISPLAY	转换表示	AFFICHAGE SOUS MENU	表示切替
Temperature display °C/°F setting	TEMP MODE °C/°F	Wechsel °C/°F	TEMPERADOS °C/°F	ЕДИН. ТЕМПЕР. °C/°F	TEMPERATURA °C/°F	温度 °C/°F	TEMPERATURE °C/°F	温度 °C/°F
Room air temperature display setting	ROOM TEMP DISP SELECT	Room Temp gewohnt	MOSTRAR TEMP.	ПОКАЗЫВАТЬ ТЕМП. В КОМН.	TEMPERATURA AMBIENTE	吸入温度	TEMPERATURE AMBIANTE	室温表示
Automatic cooling/heating display setting	AUTO MODE DISP C/H	Auto Betrieb C/H	MOSTRAR F/C EN AUTO	МНД. Т/Х В РЕЖИМЕ АВТО	AUTO C/H	自动表示	AFFICHAGE AUTO F/C	自動モード

9. Care and Cleaning

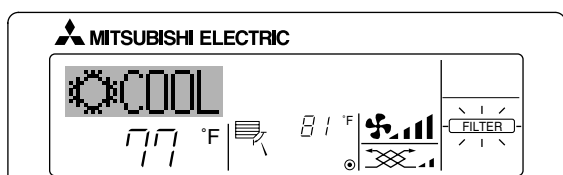

- Indicates that the filter needs cleaning. Clean the filter.
- When resetting "FILTER" display
When the [FILTER] button is pressed two times successively after cleaning the filter, the display goes off and is reset.

Note:

- When two or more different types of indoor unit are controlled, the cleaning period differs with the type of filter. When the master unit cleaning period arrives, "FILTER" is displayed. When the filter display goes off, the cumulative time is reset.
- "FILTER" indicates the cleaning period when the air conditioner was used under general indoor air conditions by criteria time. Since the degree of dirtiness depends on the environmental conditions, clean the filter accordingly.
- The filter cleaning period cumulative time differs with the model.
- This indication is not available for wireless remote controller.

► Cleaning the filters

- Clean the filters using a vacuum cleaner. If you do not have a vacuum cleaner, tap the filters against a solid object to knock off dirt and dust.
- If the filters are especially dirty, wash them in lukewarm water. Take care to rinse off any detergent thoroughly and allow the filters to dry completely before putting them back into the unit.

⚠ Caution:

- Do not dry the filters in direct sunlight or by using a heat source, such as an electric heater: this may warp them.
- Do not wash the filters in hot water (above 122 °F [50 °C]), as this may warp them.
- Make sure that the air filters are always installed. Operating the unit without air filters can cause malfunction.

⚠ Caution:

- Before you start cleaning, stop operation and turn OFF the power supply.
- Indoor units are equipped with filters to remove the dust of sucked-in air. Clean the filters using the methods shown in the following sketches.

► Filter removal

⚠ Caution:

- In removing the filter, precautions must be taken to protect your eyes from dust. Also, if you have to climb up on a stool to do the job, be careful not to fall.
- When the filter is removed, do not touch the metallic parts inside the indoor unit, otherwise injury may result.

■ SEZ-KD-NA

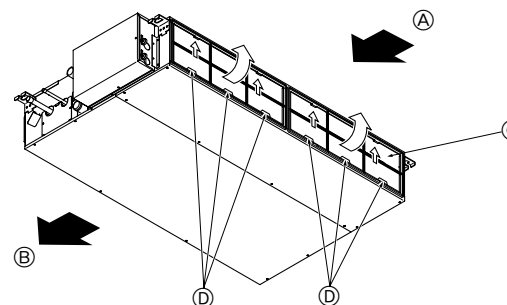

• While lifting the filter knob, pull it.

- Ⓐ Air intake Ⓑ Air outlet Ⓒ Filter Ⓓ Knob

10. Troubleshooting

Troubleshooting	Solution
Air conditioner does not heat or cool well.	<ul style="list-style-type: none"> ■ Clean the filter. (Airflow is reduced when the filter is dirty or clogged.) ■ Check the temperature adjustment and adjust the set temperature. ■ Make sure that there is plenty of space around the outdoor unit. Is the indoor unit air intake or outlet blocked? ■ Has a door or window been left open?
When heating operation starts, warm air does not blow from the indoor unit immediately.	<ul style="list-style-type: none"> ■ Warm air does not blow until the indoor unit has sufficiently warmed up.
During heating mode, the air conditioner stops before the set room temperature is reached.	<ul style="list-style-type: none"> ■ When the outdoor temperature is low and the humidity is high, frost may form on the outdoor unit. If this occurs, the outdoor unit performs a defrosting operation. Normal operation should begin after approximately 10 minutes.
When the airflow direction is changed, the vanes always move up and down past the set position before finally stopping at the position.	<ul style="list-style-type: none"> ■ When the airflow direction is changed, the vanes move to the set position after detecting the base position.
A flowing water sound or occasional hissing sound is heard.	<ul style="list-style-type: none"> ■ These sounds can be heard when refrigerant is flowing in the air conditioner or when the refrigerant flow is changing.
A cracking or creaking sound is heard.	<ul style="list-style-type: none"> ■ These sounds can be heard when parts rub against each due to expansion and contraction from temperature changes.
The room has an unpleasant odor.	<ul style="list-style-type: none"> ■ The indoor unit draws in air that contains gases produced from the walls, carpeting, and furniture as well as odors trapped in clothing, and then blows this air back into the room.
A white mist or vapor is emitted from the indoor unit.	<ul style="list-style-type: none"> ■ If the indoor temperature and the humidity are high, this condition may occur when operation starts. ■ During defrosting mode, cool airflow may blow down and appear like a mist.
Water or vapor is emitted from the outdoor unit.	<ul style="list-style-type: none"> ■ During cooling mode, water may form and drip from the cool pipes and joints. ■ During heating mode, water may form and drip from the heat exchanger. ■ During defrosting mode, water on the heat exchanger evaporates and water vapor may be emitted.
The operation indicator does not appear in the remote controller display.	<ul style="list-style-type: none"> ■ Turn on the power switch. "⊙" will appear in the remote controller display.
"⊞" appears in the remote controller display.	<ul style="list-style-type: none"> ■ During central control, "⊞" appears in the remote controller display and air conditioner operation cannot be started or stopped using the remote controller.
When restarting the air conditioner soon after stopping it, it does not operate even though the ON/OFF button is pressed.	<ul style="list-style-type: none"> ■ Wait approximately three minutes. (Operation has stopped to protect the air conditioner.)
Air conditioner operates without the ON/OFF button being pressed.	<ul style="list-style-type: none"> ■ Is the on timer set? Press the ON/OFF button to stop operation. ■ Is the air conditioner connected to a central remote controller? Consult the concerned people who control the air conditioner. ■ Does "⊞" appear in the remote controller display? Consult the concerned people who control the air conditioner. ■ Has the auto recovery feature from power failures been set? Press the ON/OFF button to stop operation.
Air conditioner stops without the ON/OFF button being pressed.	<ul style="list-style-type: none"> ■ Is the off timer set? Press the ON/OFF button to restart operation. ■ Is the air conditioner connected to a central remote controller? Consult the concerned people who control the air conditioner. ■ Does "⊞" appear in the remote controller display? Consult the concerned people who control the air conditioner.
Remote controller timer operation cannot be set.	<ul style="list-style-type: none"> ■ Are timer settings invalid? If the timer can be set, (WEEKLY), (SIMPLE), or (AUTO OFF) appears in the remote controller display.
"PLEASE WAIT" appears in the remote controller display.	<ul style="list-style-type: none"> ■ The initial settings are being performed. Wait approximately 3 minutes.
An error code appears in the remote controller display.	<ul style="list-style-type: none"> ■ The protection devices have been operated to protect the air conditioner. ■ Do not attempt to repair this equipment by yourself. Turn off the power switch immediately and consult your dealer. Be sure to provide the dealer with the model name and information that appeared in the remote controller display.
Draining water or motor rotation sound is heard.	<ul style="list-style-type: none"> ■ When cooling operation stops, the drain pump operates and then stops. Wait approximately 3 minutes.

10. Troubleshooting

Troubleshooting	Solution												
Operating sound is louder than specifications.	<ul style="list-style-type: none"> The indoor operation sound level is affected by the acoustics of the particular room as shown in the following table and will be higher than the sound specification, which was measured in an echo-free room. <table border="1"> <thead> <tr> <th></th> <th>High sound-absorbing rooms</th> <th>Normal rooms</th> <th>Low sound-absorbing rooms</th> </tr> </thead> <tbody> <tr> <td>Location examples</td> <td>Broadcasting studio, music room, etc.</td> <td>Reception room, hotel lobby, etc.</td> <td>Office, hotel room</td> </tr> <tr> <td>Noise levels</td> <td>3 to 7 dB</td> <td>6 to 10 dB</td> <td>9 to 13 dB</td> </tr> </tbody> </table>		High sound-absorbing rooms	Normal rooms	Low sound-absorbing rooms	Location examples	Broadcasting studio, music room, etc.	Reception room, hotel lobby, etc.	Office, hotel room	Noise levels	3 to 7 dB	6 to 10 dB	9 to 13 dB
	High sound-absorbing rooms	Normal rooms	Low sound-absorbing rooms										
Location examples	Broadcasting studio, music room, etc.	Reception room, hotel lobby, etc.	Office, hotel room										
Noise levels	3 to 7 dB	6 to 10 dB	9 to 13 dB										
Nothing appears in the wireless remote controller display, the display is faint, or signals are not received by the indoor unit unless the remote controller is close.	<ul style="list-style-type: none"> The batteries are low. Replace the batteries and press the Reset button. If nothing appears even after the batteries are replaced, make sure that the batteries are installed in the correct directions (+, -). 												
The operation lamp near the receiver for the wireless remote controller on the indoor unit is flashing.	<ul style="list-style-type: none"> The self diagnosis function has operated to protect the air conditioner. Do not attempt to repair this equipment by yourself. Turn off the power switch immediately and consult your dealer. Be sure to provide the dealer with the model name. 												

11. Installation, relocation and inspection

Installation Area

Avoid installing the air conditioner in the following places.

- Where flammable gas could leak.

⚠ Caution:

Do not install the unit in an area where flammable gas could leak. If gas leaks and collects around the unit, it may cause an explosion.

- Where there is a lot of machine oil in the atmosphere.
- Salty place such as the seaside.
- Where sulfide gas is generated such as a hot spring.
- Where there is oil splashing or much oily smoke in the atmosphere.

⚠ Warning:

If the air conditioner operates but does not cool or heat (depending on model) the room, consult your dealer since there may be a refrigerant leak. Be sure to ask the service representative whether there is refrigerant leakage or not when repairs are performed. The refrigerant charged in the air conditioner is safe. Refrigerant normally does not leak, however, if refrigerant gas leaks indoors, and comes into contact with the fire of a fan heater, space heater, stove, etc., harmful substances will be generated.

Electrical work

- Provide an exclusive circuit for power supply of the air conditioner.
- Be sure to observe the breaker capacity.

⚠ Warning:

- The customer should not install this unit. If the unit is installed incorrectly, fire, electric shock, injury, water leakage, etc. may result.**
- Do not connect using branched outlet or an extension cord, and do not attach many loads to one electric outlet. A fire or electric shock may result from poor contact, poor insulation, exceeding the permissible current, etc. Consult your dealer.**

⚠ Caution:

- Include a ground wire. Do not connect a ground wire to a gas pipe, water pipe, lightning rod or ground wire of a telephone. If a ground is incorrect, it may cause an electric shock.**
- Install a ground leakage breaker depending on the place where the air conditioner is to be installed (humid place, etc.). If the ground leakage breaker is not installed, it may cause an electric shock.**

Inspection and maintenance

- When the air conditioner is used for several seasons, the capacity may be reduced due to dirt inside the unit.
- Depending upon the conditions of use, an odor may be generated or dirt, dust, etc. may prevent proper drainage.
- It is recommended to apply inspection and maintenance (charged) by a specialist in addition to normal maintenance. Consult your dealer.

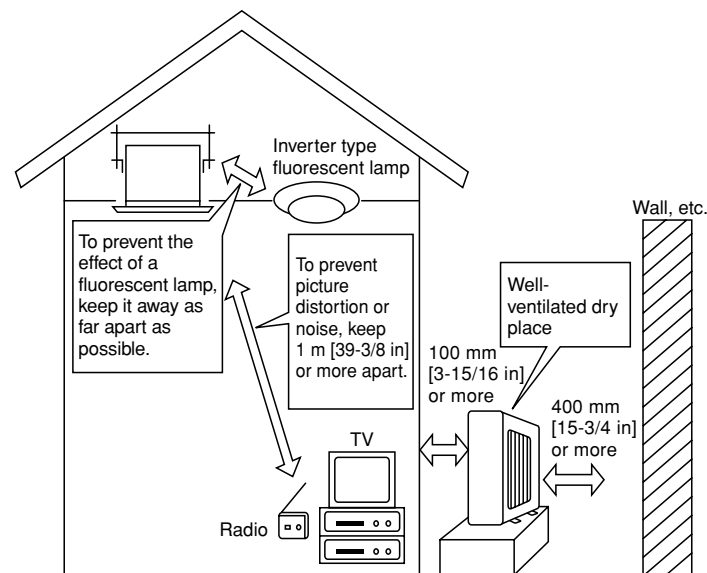

11. Installation, relocation and inspection

Also consider operation sound

- Do not put an object around the air outlet of the outdoor unit. It may cause lowering of capacity or increase operating sound.
- If abnormal sound is heard during operation, consult your dealer.

Relocation

- When the air conditioner is to be removed or reinstalled because of rebuilding, moving, etc., special techniques and work are required.

⚠ Warning:

Repair or relocation should not be done by the customer.

If this is done incorrectly, it may cause a fire, electric shock, injury, water leakage, etc. Consult your dealer.

Disposal

- To dispose of this product, consult your dealer.

If you have any question, consult your dealer.

12. Specifications

Model	SEZ-KD09NA		SEZ-KD12NA		SEZ-KD15NA		SEZ-KD18NA		
Function	Cooling	Heating	Cooling	Heating	Cooling	Heating	Cooling	Heating	
Power supply	~N, 208/230V, 60Hz								
Capacity	BTU/h	9,000	10,900	12,000	13,600	15,000	18,000	22,000	23,200
Input	kW	0.06	0.04	0.07	0.05	0.09	0.07	0.09	0.07
Airflow (Lo-Mid-Hi)	CMM	5.5-7-9		7-9-11		10-12.5-15		12-15-18	
	CFM	194-247-317		247-317-388		353-441-529		423-529-635	
	L/S	91-116-150		116-150-183		167-208-250		200-250-300	
Ext. static pressure	in. WG	0.02-0.06-0.14-0.20		0.02-0.06-0.14-0.20		0.02-0.06-0.14-0.20		0.02-0.06-0.14-0.20	
	[Pa]	[5/15/35/50]		[5/15/35/50]		[5/15/35/50]		[5/15/35/50]	
Noise level (Lo-Mid-Hi)	dB	23-26-30		23-28-33		30-34-37		30-34-38	
Weight	kg [lb]	18 [40]		21 [48]		23 [52]		27 [60]	

- Notes: 1. Rating conditions (cooling) Indoor : 80 °F [26.7 °C] D.B., 67 °F [19.4 °C] W.B. Outdoor : 95 °F [35 °C] D.B.
 2. Rating conditions (heating) Indoor : 70 °F [21.1 °C] D.B. Outdoor : 47 °F [8.3 °C] D.B., 43 °F [6.1 °C] W.B.
 3. The capacity is indicated the value when one indoor unit is connected to the outdoor unit.
 4. Specifications subject to change without notice.
 5. The external static pressure is set to 15 Pa at factory shipment.

Guaranteed operating range

		Indoor
Cooling	Upper limit	95 °F [35 °C] D.B.
		71 °F [21.7 °C] W.B.
	Lower limit	67 °F [19.4 °C] D.B.
		57 °F [13.9 °C] W.B.
Heating	Upper limit	80 °F [26.7 °C] D.B.
		—
	Lower limit	70 °F [21.1 °C] D.B.
		—

- Notes: 1. Units should be installed by licensed electric contractor accordingly to local code requirement.
 2. For outdoor units to be connected, refer to the Installation Manual that comes with the units.

Index

1. Consignes de sécurité	18	7. Autres fonctions	25
2. Nomenclature	18	8. Sélection des fonctions	26
3. Configuration d'écran	20	9. Entretien et nettoyage	30
4. Régler le jour de la semaine et l'heure	20	10. Guide de dépannage	31
5. Fonctionnement	21	11. Installation, déplacement et inspection	32
6. Minuterie	22	12. Spécifications techniques	33

Remarque (Marquage WEEE)



Ce symbole est utilisé uniquement pour les pays de l'UE.

Ce symbole est conforme à la directive 2002/96/EC Article 10 Informations à l'attention des usagers et Annexe IV.

Votre produit Mitsubishi Electric est conçu et fabriqué avec des matériels et des composants de qualité supérieure qui peuvent être recyclés et réutilisés. Ce symbole signifie que les équipements électriques et électroniques, à la fin de leur durée de service, doivent être éliminés séparément des ordures ménagères. Nous vous prions donc de confier cet équipement à votre centre local de collecte/recyclage. Dans l'Union Européenne, il existe des systèmes sélectifs de collecte pour les produits électriques et électroniques usagés. Aidez-nous à conserver l'environnement dans lequel nous vivons !

1. Consignes de sécurité

- ▶ Avant d'installer le climatiseur, lire attentivement toutes les "Consignes de sécurité".
- ▶ Les "Consignes de sécurité" reprennent des points très importants concernant la sécurité. Veillez bien à les suivre.
- ▶ Veuillez consulter ou obtenir la permission votre compagnie d'électricité avant de connecter votre système.

Symboles utilisés dans le texte

⚠ Avertissement:

Précautions à suivre pour éviter tout danger de blessure ou de décès de l'utilisateur.

⚠ Précaution:

Décrit les précautions qui doivent être prises pour éviter d'endommager l'appareil.

Symboles utilisés dans les illustrations

Ⓣ : Indique un élément qui doit être mis à la terre.

⚠ Avertissement:

- Cet appareil ne doit pas être installé par l'utilisateur. Demander au revendeur ou à une société agréée de l'installer. Si l'appareil n'est pas correctement installé il peut y avoir un risque de fuite d'eau, d'électrocution ou d'incendie.
- Ne pas marcher sur l'appareil ni y déposer des objets.
- Ne jamais éclabousser l'appareil ni le toucher avec des mains humides. Il pourrait en résulter un risque d'électrocution.
- Ne pas vaporiser de gaz inflammable à proximité de l'appareil sous risque d'incendie.
- Ne pas placer de chauffage au gaz ou tout autre appareil fonctionnant avec une flamme vive là où il serait exposé à l'échappement d'air du climatiseur. Cela risquerait de provoquer une mauvaise combustion.
- Ne pas retirer la face avant ou la protection du ventilateur de l'appareil extérieur pendant son fonctionnement.

- Si vous remarquez des vibrations ou des bruits particulièrement anormaux, arrêter l'appareil, éteindre l'interrupteur et prendre contact avec le revendeur.
- Ne jamais mettre des doigts, des bâtons, etc. dans les entrées et sorties d'air.
- Si vous sentez des odeurs étranges, arrêter l'appareil, le mettre hors tension et contacter le revendeur. Si vous ne procédez pas de cette façon, il pourrait y avoir risque de panne, d'électrocution ou d'incendie.
- Ne JAMAIS laisser des enfants ou des personnes handicapées utiliser le climatiseur sans surveillance.
- Toujours surveiller que les jeunes enfants ne jouent pas avec le climatiseur.
- Si le gaz de réfrigérant fuit, arrêter le fonctionnement du climatiseur, aérer convenablement la pièce et prendre contact avec le revendeur.

⚠ Précaution:

- Ne pas utiliser d'objet pointu pour enfoncer les boutons car cela risquerait d'endommager la commande à distance.
- Ne jamais obstruer les entrées et sorties des appareils extérieurs et intérieurs.

Rangement de l'appareil

Lorsque vous devez ranger l'appareil, veuillez consulter votre revendeur.

2. Nomenclature

■ Unité interne

	SEZ-KD-NA
Modes du ventilateur	3 modes
Ailette	—
Louvre	—
Filtre	Normal
Témoin de nettoyage du filtre	—

■ SEZ-KD-NA

Dissimulé dans le plafond

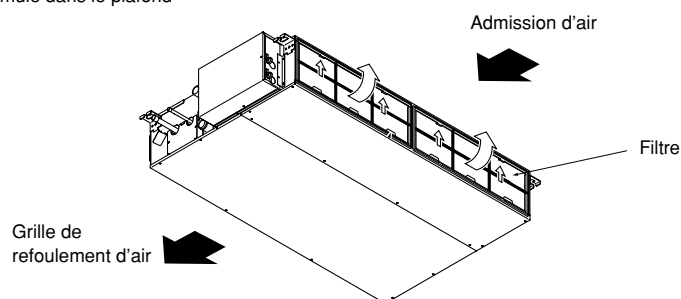

2. Nomenclature

■ Pour la télécommande à fil

Section de l'affichage

Pour cette explication, toutes les parties de l'affichage sont montrées allumées. Lors du fonctionnement réel, seuls les éléments correspondants seront allumés.

Indique l'opération en cours

Montre le mode de fonctionnement, etc.
* les affichages peuvent être en plusieurs langues.

Témoin "Commande centrale"

Indique que le fonctionnement de la commande à distance a été désactivée par une commande maîtresse.

Témoin "Programmeur éteint"

Indique que le programmeur est éteint.

Réglage de température

Indique la température souhaitée.

Jour de la semaine

Indique le jour de la semaine.

Affichage heure/programmeur

Indique l'heure actuelle (horloge de 12 heures ou horloge de 24 heures), à moins que la minuterie simple ou d'arrêt auto soit en service. Si le programmeur simple ou arrêt auto est en activé, l'affichage indique le temps restant.

Témoin "Capteur"

S'affiche lors de l'utilisation du capteur de la télécommande.

Indicateur "Verrouillé"

Indique que les boutons de la commande à distance ont été bloqués.

Témoin "Nettoyer le filtre"

S'allume quand il est temps de nettoyer le filtre.

Témoins du programmeur

Ce témoin s'allume quand le programmeur correspondant est en fonction.

Témoin de vitesse du ventilateur

Montre la vitesse sélectionnée pour le ventilateur.

Témoin de ventilation

Apparaît quand l'unité fonctionne en mode Ventilation.

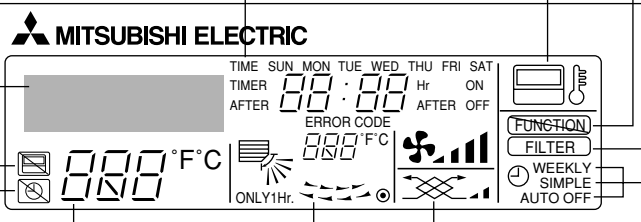

Témoin de montée/descente d'air

Ce témoin indique dans quelle direction souffle l'air sortant.

Témoin "une heure seulement"

Il s'affiche si le courant d'air est réglé sur faible et descendant, lors des modes FROID ou SEC. (L'opération varie en fonction du modèle.)
Le témoin s'éteint au bout d'une heure, et à ce moment-là le flux d'air change aussi.

Affichage de température ambiante

Donne la température ambiante. La plage d'affichage de la température de la pièce est comprise entre 46 °F [8 °C]-102 °F [39 °C]. L'affichage clignote si la température descend au-dessous de 46 °F [8 °C] ou monte au-dessus de 102 °F [39 °C].

Affichage du louver

Montre l'action de la grille de transfert. N'apparaît pas si la grille reste stationnaire.

● (Témoin de marche)

Indique que l'appareil est en marche.

Section de commandes

Boutons de réglage de température

- Baisser
- Monter

Bouton de menu du programmeur (Bouton Monitor/Set)

Bouton de mode (bouton d'entrée)

Boutons de réglage horaire

- Reculer
- Avancer

Bouton marche/arrêt du programmeur (Bouton de réglage de la date)

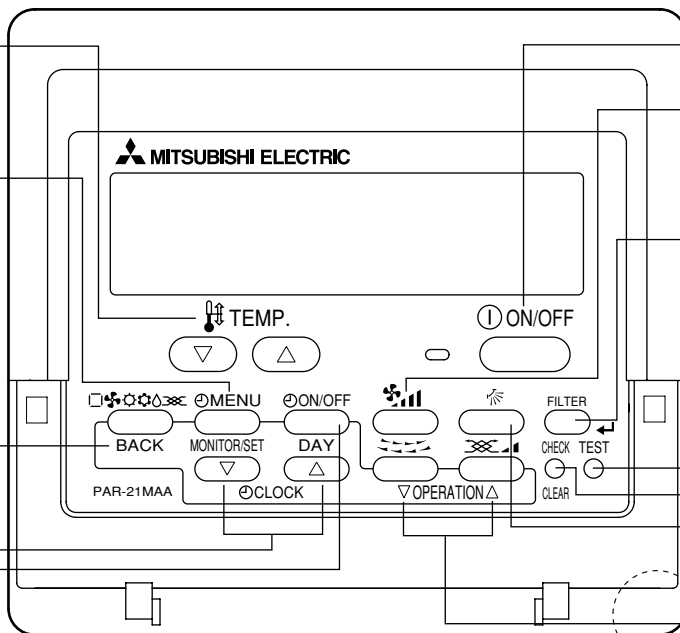
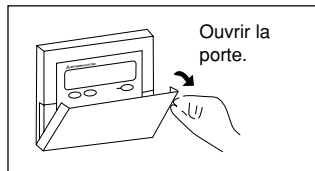

Bouton ON/OFF

Bouton de vitesse du ventilateur

Bouton du filtre (Bouton)

Bouton de test de fonctionnement

Bouton Check (bouton d'effacement)

Bouton de ventilation montante/descendante

Bouton de louver (Bouton opération)

pour la précédente opération

Bouton de ventilation (bouton opération)

pour l'opération suivante

Capteur de température intégré

Remarque :

- Message "PLEASE WAIT" (VEUILLEZ PATIENTER)
Ce message s'affiche pendant 3 minutes environ lorsque l'appareil intérieur est alimenté ou suite à une coupure d'électricité.
- Message "NOT AVAILABLE" (INDISPONIBLE)
Ce message s'affiche quand vous appuyez sur une touche pour lancer une fonction qui est indisponible pour cet appareil intérieur.
Si une télécommande unique est utilisée pour contrôler simultanément plusieurs appareils intérieurs de modèle différent, ce message ne s'affichera pas si l'un des appareils intérieurs présente cette fonction.

2. Nomenclature

■ Unité externe

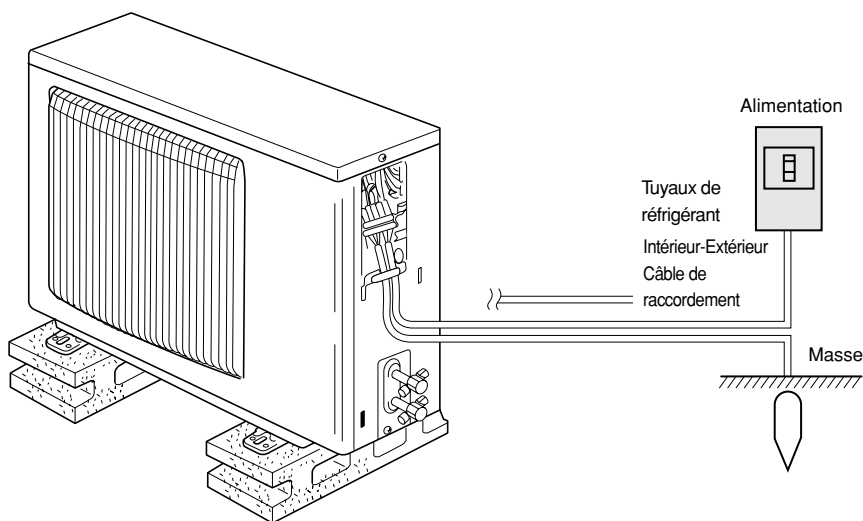

3. Configuration d'écran

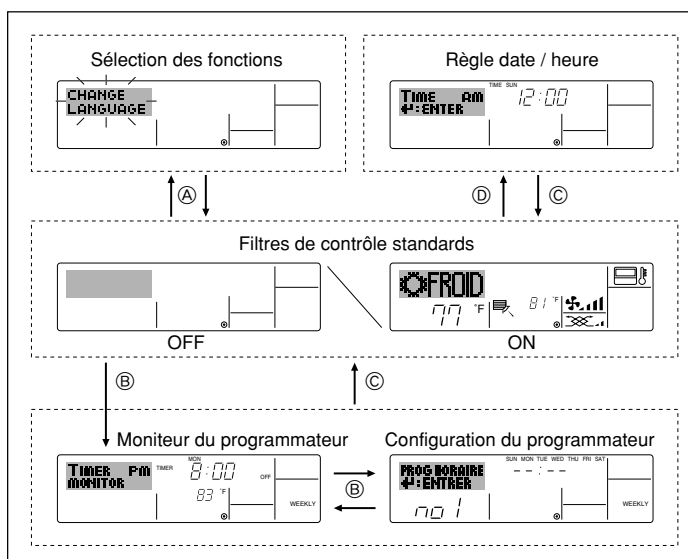

<Types d'écrans>

Le paramétrage de la langue d'affichage peut être modifié pour que le français devienne la langue par défaut en sélectionnant la fonction appropriée sur la télécommande. Voyez la Section 8: Sélection des fonctions.

La langue de base est l'Anglais.

- Sélection des fonctions : Règle les fonctions et les plages disponibles pour la télécommande (fonctions du programmeur, restrictions de fonctionnement, etc.)
- Régler date / heure : Règle le jour de la semaine et l'heure.
- Écrans de contrôle standards : Visualise et règle le fonctionnement du système de conditionnement.
- Moniteur du programmeur : Affiche le programmeur en place (hebdomadaire, simple ou arrêt automatique)
- Configuration du programmeur : Règle le fonctionnement des programmeurs (hebdomadaire, simple ou arrêt automatique)

<Comment changer d'écran>

Pour aller à (A) : Appuyer sur les boutons Mode et On/Off du programmeur durant 2 secondes.

Pour aller à (B) : Appuyez sur le bouton Menu du programmeur.

Pour aller à (C) : Appuyez sur le bouton Mode (Entrée).

Pour aller à (D) : Appuyez sur l'un ou l'autre des boutons de réglage horaire (▽ ou △).

4. Régler le jour de la semaine et l'heure

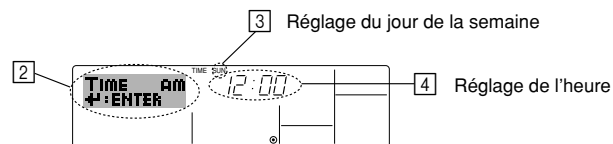
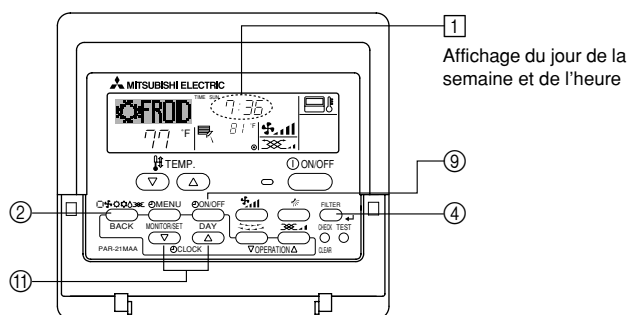

Remarque :

- Le jour et l'heure n'apparaîtront pas si l'horloge a été déconnectée dans la sélection des fonctions.
- Au retour de l'alimentation, l'appareil intérieur ne fonctionnera pas pendant trois minutes. Le fonctionnement décrit ci-dessus est normal.
- Si ① ou ② est spécifié comme réglage, l'horloge de 12 heures (AM/PM) apparaît.
① Réglage CHANGE LANGUAGE = Anglais [Reportez-vous à la page 28]
② Réglage de l'affichage de la température = °F [Reportez-vous à la page 28]
Si ces réglages ne sont pas effectués, l'horloge de 24 heures (heures des chemins de fer/heure militaire) apparaîtra.
Seuls les écrans "Régler date/deure", "Écrans de contrôle standard", "Moniteur du programmeur" et "Configuration du programmeur" sont concernés par ces réglages.

1. Appuyez sur le bouton de réglage horaire ① ▽ ou △ pour appeler l'affichage ②.
2. Appuyez sur le bouton ⑨ Timer On/Off pour régler le jour.
* À chaque fois que vous appuyez, vous avancez le jour affiché en ③ : Dim → Lun → ... → Ven → Sam.
3. Appuyez sur le bouton de réglage correspondant ⑩ afin de régler l'heure.
* À chaque fois que vous maintenez le bouton appuyé, l'heure (en ④) augmentera d'abord toutes les minutes, puis toutes les 10 minutes, puis toutes les heures.
4. Après avoir effectué les réglages nécessaires des étapes 2 et 3, appuyez sur le bouton ④ Filter ↵ pour valider ces informations.

Remarque :

- Vos nouvelles informations des étapes 2 et 3 seront effacées si vous tapez le bouton ② Mode (Entrée) avant d'appuyer sur le bouton ④ Filter ↵.
5. Appuyez sur le bouton ② Mode (Entrée) pour terminer la procédure de réglage. Cela ramènera l'affichage sur l'écran de contrôle standard, où ① vous indiquera le nouveau jour et la nouvelle heure.

5. Fonctionnement

5.1. Description de la "FONCTION DE REDEMARRAGE AUTOMATIQUE"

- Cet appareil est équipé de la fonction de redémarrage automatique. Lorsqu'il est remis sous tension, le climatiseur se met automatiquement à fonctionner dans le mode demandé par la télécommande au moment de sa mise hors tension.
- Si l'appareil avait été éteint par la télécommande avant sa mise hors tension, il reste arrêté même après sa remise sous tension.
- Si l'appareil avait adopté le test de fonctionnement avant la coupure de l'alimentation, lors de sa remise sous tension, il recommence à fonctionner dans le mode programmé par la télécommande avant l'entrée en test de fonctionnement.

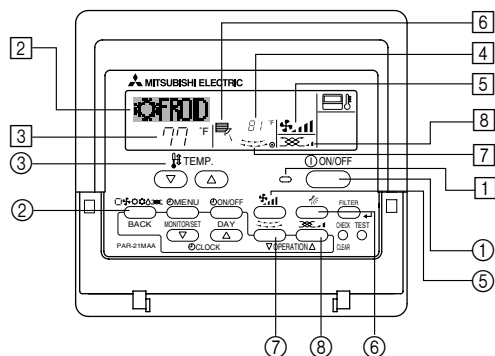

5.2. MARCHE/ARRET

<Pour commencer l'opération>

- Appuyez sur le bouton ON/OFF ①.
 - Le témoin de marche ① et la zone d'affichage s'allument.

Remarque :

- Quand l'unité est relancée, les réglages de base sont les suivants.

	Réglages de télécommande
Mode	Dernier réglage
Réglage de température	Dernier réglage
Vitesse de ventilateur	Dernier réglage

<Pour arrêter le fonctionnement>

- Appuyez de nouveau sur le bouton ON/OFF ①.
 - Le témoin de marche ① et la zone d'affichage s'éteignent.

Remarque :

Même si vous appuyez sur le bouton ON/OFF immédiatement après avoir arrêté la fonction en cours, le climatiseur ne se remettra en route que trois minutes plus tard. Ceci est une précaution pour éviter l'endommagement de tout composant interne.

5.3. Choix du mode

- Si l'appareil est éteint, appuyer sur le bouton ON/OFF pour l'allumer.
 - Le voyant ON devrait s'allumer.
- Appuyer sur la touche du mode de fonctionnement (☀️❄️🌀🔥) ② pour sélectionner le mode de fonctionnement souhaité ②.

- ❄️ Mode de refroidissement
- 💧 Mode de assèchement
- 🌀 Mode de soufflerie
- 🔥 Mode de chauffage
- ☑️ Mode automatique (refroidissement/chauffage)
- 🌀 Mode de ventilation

Indiqué uniquement dans les conditions suivantes
Télécommande reliée utilisée
Avec un appareil LOSSNAY branché

Informations concernant les climatiseurs multi-systèmes (Appareil extérieur de la série MXZ)

- Les climatiseurs multi-systèmes (avec un appareil extérieur de la série MXZ) permettent de raccorder deux ou davantage d'appareils intérieurs à un appareil extérieur. En fonction de la capacité, plusieurs appareils intérieurs peuvent ainsi fonctionner simultanément.
- Lorsque vous essayez de faire fonctionner simultanément deux ou davantage d'appareils intérieurs reliés à un seul appareil extérieur, un pour le refroidissement et l'autre pour le chauffage, le mode de fonctionnement sélectionné sera celui de l'appareil intérieur qui a été mis en fonctionnement en premier. Les autres appareils intérieurs dont le fonctionnement démarre plus tard ne peuvent pas fonctionner et l'état de fonctionnement clignote. Dans ce cas, régler tous les appareils intérieurs sur le même mode de fonctionnement.

- Il se peut que l'unité intérieure, qui fonctionne en mode (AUTO). Il n'est pas possible de changer le mode de fonctionnement (REFROIDISSEMENT ↔ CHAUFFAGE) puis de passer en mode de veille.
- Si l'appareil intérieure démarre alors que l'appareil extérieure est en mode de dégivrage, quelques minutes (environ 15 minutes maximum) sont nécessaires pour éliminer l'air chaud.
- Lorsque l'appareil fonctionne en mode chauffage, si le dessus de l'appareil chauffe ou que vous entendez le flux de gaz à l'intérieur, cette situation n'a rien d'anormal. Le réfrigérant circule dedans de manière permanente.

Fonctionnement automatique

- En fonction de la température définie préalablement, l'opération de refroidissement débutera si la température de la pièce est trop élevée ; à l'inverse, l'opération de chauffage débutera si la température de la pièce est trop basse.
- En mode de fonctionnement automatique, le climatiseur passera en mode de refroidissement si la température de la pièce varie et affiche 4 °F [2 °C] ou plus au-dessus de la température définie pendant 15 minutes. De la même façon, le climatiseur passera en mode de chauffage si la température de la pièce affiche 4 °F [2 °C] ou plus au-dessous de la température définie pendant 15 minutes.

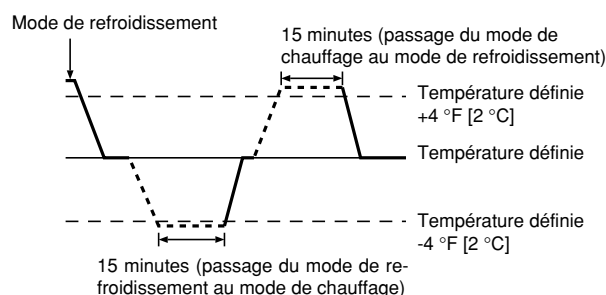

- La température de la pièce étant ajustée automatiquement de façon à rester stable, l'opération de refroidissement se met en marche à quelques degrés au-dessus, et l'opération de chauffage à quelques degrés au-dessous, de la température définie lorsque cette dernière est atteinte (fonction automatique d'économie d'énergie).

5.4. Réglage de la température

► Pour réduire la température ambiante:

- Appuyer sur le bouton ③ pour sélectionner la température désirée. La température sélectionnée est affichée ③.
- A chaque fois que vous appuyez sur le bouton, la valeur de la température baisse de 2 °F [1 °C].

► Pour augmenter la température ambiante:

- Appuyer sur le bouton ③ pour sélectionner la température désirée. La température sélectionnée est affichée ③.
- A chaque fois que vous appuyez sur le bouton, la valeur de la température baisse de 2 °F [1 °C].

• Plages de températures à votre disposition:

- Rafraîchissement et Assèchement: 67 °F [19 °C]- 86 °F [30 °C]
- Chauffage: 63 °F [17 °C]- 83 °F [28 °C]
- Automatique: 67 °F [19 °C]- 83 °F [28 °C]
- L'affichage clignote sur 47 °F [8 °C] ou 103 °F [39 °C] pour signaler que la température de la pièce est inférieure ou supérieure à la température affichée.

5.5. Réglage de la vitesse du ventilateur

- Appuyer sur le bouton ⑤ pour sélectionner la vitesse du ventilateur désirée.
 - A chaque fois que vous appuyez sur le bouton, les options disponibles changent en même temps que l'affichage ⑤ sur la télécommande, de la manière suivante.

Vitesse de ventilateur	Affichage de la télécommande			
	Faible (Low)	Moyenne	Elevée (High)	Automatique
3 vitesses	🌀) 🌀)	🌀) 🌀)	🌀) 🌀)	🌀)

Remarque :

Le mode Auto n'est pas conseillé si l'appareil intérieure est reliée à un appareil extérieure de type MXZ.

5. Fonctionnement

L'affichage et la vitesse de ventilation de l'appareil différeront dans les cas suivants:

- Lorsque les indications STAND BY (veilleuse) et DEFROST (dégivrage) sont affichées.
- Juste après la mise en marche du mode de chauffage (en attendant de passer à un autre mode).
- Lorsque la température de la pièce est supérieure au réglage de température de l'appareil qui fonctionne en mode de chauffage.
- Lors de l'opération de déshumidification, le ventilateur intérieur se met automatiquement sur faible vitesse et il est alors impossible de changer de vitesse.
- Lorsque la température de l'échangeur thermique est basse en mode de chauffage (par ex., juste après le lancement de l'opération de chauffage).

Remarque :

● Dans les cas suivants, la vitesse de ventilation actuelle générée par l'unité différera de la vitesse indiquée au niveau de la commande à distance.

1. Quand l'affichage indique "ATTENTE" ou "DEGIVRE".
2. Lorsque la température de l'échangeur thermique est basse en mode de chauffage. (par ex. immédiatement après le lancement de l'opération de chauffage)
3. En mode CHAUFFAGE, quand la température ambiante dans la pièce est supérieure à la température réglée.
4. Quand l'unité est en mode SEC.

5.6. Ventilation

► Pour les appareils combinés LOSSNAY

5.6.1. Pour la télécommande à fil

● Pour lancer le ventilateur conjointement à l'unité intérieure:

- Appuyez sur le bouton ON/OFF ①.
 - Quand l'indication de ventilation apparaît à l'écran (en ⑧). Le ventilateur sera désormais lancé automatiquement à chaque fois que l'unité intérieure démarrera.

● Pour faire fonctionner le ventilateur indépendamment :

- Appuyez sur le bouton Mode ② jusqu'à ce que  apparaisse à l'affichage. Cela lancera le ventilateur.

● Changer la force du ventilateur :

- Appuyez sur le bouton de ventilation ⑧ autant que nécessaire.
 - À chaque fois que vous appuyez sur le bouton, vous changez le réglage comme indiqué ci-dessous.

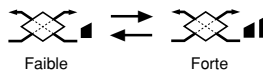

6. Minuterie

6.1. Pour la télécommande à fil

Cette section explique comment régler et utiliser le minuteur. Vous pouvez utiliser la sélection des fonctions pour sélectionner le type de programmeur, entre les trois disponibles. ① Hebdomadaire, ② Simple, ou ③ Arrêt auto. Pour de plus amples informations sur comment régler la sélection des fonctions, voyez la section 8. [4]-3 (3).

6.1.1. Minuterie hebdomadaire

■ Le programmeur hebdomadaire peut servir à régler les huit opérations pour chaque jour de la semaine.

- Chaque opération permet l'une ou l'autre des fonctions suivantes : Programmeur Marche/Arrêt avec un réglage de température ou programmeur Marche/Arrêt seulement, ou réglage de température seulement.
- À l'heure dite, le conditionneur d'air effectue l'action programmée.

■ La précision horaire de ce programmeur est de 1 minute.

Remarque :

- *1. Les programmeurs hebdomadaire / simple / Arrêt auto ne peuvent être utilisés en même temps.
- *2. Le programmeur hebdomadaire ne fonctionne pas dans les conditions suivantes.

La fonction de temporisateur est désactivée ; le système est dans un état anormal ; une exécution de test est en cours ; la télécommande est soumise à un auto-diagnostic ou à un diagnostic externe ; l'utilisateur est en train de définir une fonction ; l'utilisateur est en train de régler le temporisateur ; l'utilisateur est en train de régler l'heure ou le jour de la semaine ; le système est sous commande centralisée. (Précisément, le système n'exécute pas les opérations (allumage, extinction ou réglage de la température) désactivées dans ces situations.)

N° de fonctionnement

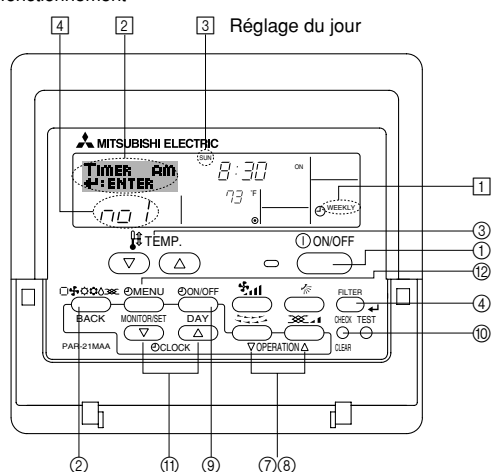

<Comment régler le programmeur hebdomadaire>

1. Assurez-vous que vous êtes sur l'écran de contrôle standard, et que le témoin du programmeur hebdomadaire ① s'affiche.
2. Appuyez sur le bouton Menu du programmeur ⑫, de manière à ce que le "Réglage" apparaisse à l'écran (en ②). (Notez qu'à chaque fois que vous appuyez sur le bouton, vous passez de "Réglage" à "Moniteur" (moniteur).)
3. Appuyez sur le bouton On/Off du programmeur ⑩ pour régler le jour. À chaque fois que vous appuyez, vous changez le réglage en ③, selon la séquence suivante : "Dim Lun Mar Mer Jeu Ven Sam" → "Dim" → ... → "Ven" → "Sam" → "Dim Lun Mar Mer Jeu Ven Sam"...
4. Appuyez sur le bouton (⑦ ou ⑧) d'opération ∇ ou △ autant de fois que nécessaire pour sélectionner le numéro d'opération approprié (1 à 8) ④.
 - * Vos choix aux étapes 3 et 4 sélectionneront l'une des cellules de la matrice affichée ci-dessous.
 - (l'affichage de la commande à distance à gauche montre comment l'affichage devrait apparaître lors du réglage de l'opération 1 pour dimanche aux valeurs indiquées ci-dessous).

Matrice de réglage

N° d'op.	Sunday	Monday	...	Saturday
No. 1	• 8:30 • ON • 73 °F [23 °C]			
No. 2	• 10:00 • OFF	• 10:00 • OFF	• 10:00 • OFF	• 10:00 • OFF
...				
No. 8				

<Réglage de l'opération 1 pour dimanche>
Démarrer le conditionneur d'air à 8:30, avec la température à 73 °F [23 °C].

<Réglage de l'opération 2 pour tous les jours>
Éteindre le conditionneur d'air à 10:00.

Remarque :

En réglant le jour sur "Dim Lun Mar Mer Jeu Ven Sam", vous pouvez régler la même opération à effectuer au même moment tous les jours. (Exemple : L'opération 2 ci-dessus, qui est la même pour tous les jours de la semaine.)

<Régler le programmeur hebdomadaire>

Affiche le réglage de l'heure ⑤ ⑥ Affiche l'opération choisie (Marche ou Arrêt)
* N'apparaît pas si l'opération n'est pas réglée.

Affiche le réglage de la température ⑦
* N'apparaît pas si la température n'est pas réglée.

5. Appuyez sur le bouton de réglage de l'heure ⑪ approprié autant de fois que nécessaire pour régler l'heure choisie (en ⑤).
 - * Quand vous maintenez le bouton appuyé, l'heure augmentera d'abord toutes les minutes, puis toutes les 10 minutes, puis toutes les heures.
6. Appuyez sur le bouton ON/OFF ① pour sélectionner l'opération choisie (Marche ou Arrêt), en ⑥.
 - * À chaque fois que vous appuyez vous passez au réglage suivant, selon la séquence suivante : aucun affichage (pas de réglage) → "MARCHE" → "ARRÊT"

6. Minuterie

7. Appuyez sur le bouton de réglage de température ③ approprié pour régler la température choisie (en ⑦).

* À chaque fois que vous appuyez vous changez le réglage, selon la séquence suivante : aucun affichage (pas de réglage) ⇔ 76 °F [24 °C] ⇔ 78 °F [25 °C] ⇔ ... ⇔ 84 °F [29 °C] ⇔ 86 °F [30 °C] ⇔ 54 °F [12 °C] ⇔ ... ⇔ 73 °F [23 °C] ⇔ pas d'affichage.

(Plage disponible : La plage disponible pour ce réglage va de 54 °F [12 °C] à 86 °F [30 °C]. La plage réelle au-delà de laquelle la température peut être contrôlée, toutefois, peut changer en fonction du type d'unité connectée.)

8. Après avoir effectué les réglages nécessaires des étapes 5, 6 et 7, appuyez sur le bouton ④ Filter ↵ pour valider ces informations.

pour effacer les valeurs actuelles de l'opération choisie, appuyez et relâchez rapidement le bouton ⑩ Check (Clear) une fois.

* Le réglage du temps affiché devient "—:—", et les réglages de température et On/Off s'éteignent tous.

(Pour effacer tous les réglages du programmeur hebdomadaire d'un coup, appuyez sur le bouton ⑩ Check (Clear) pendant 2 secondes ou plus. L'affichage commencera à clignoter, ce qui indiquera que tous les réglages ont été effacés.)

Remarque :

Vos nouvelles informations seront effacées si vous tapez le bouton ② Mode (Entrée) avant d'appuyer sur le bouton ④ Filter ↵.

Si vous avez réglé deux opérations différentes ou plus pour le même temps exactement, seule l'opération ayant le n° le plus élevé sera effectuée.

9. Répétez les étapes 3 à 8 autant de fois que nécessaire pour remplir les cellules disponibles que vous souhaitez.

10. Appuyez sur le bouton ② Mode (Retour) pour revenir à l'écran de contrôle standard et terminer la procédure de réglage.

11. Pour activer le programmeur, appuyez sur le bouton Timer On/Off (programmeur Marche/arrêt) ⑨, de manière à ce que l'indication "Timer Off" (arrêt programmeur) disparaisse de l'écran. **Veillez à ce que l'indication "Timer Off" ne s'affiche plus.**

* Si le programmeur n'est pas réglé, l'indication "arrêt programmeur" clignote à l'écran.

<Comment visualiser les réglages du programmeur hebdomadaire>

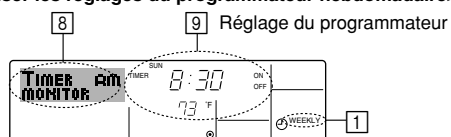

1. Assurez-vous que l'indication du programmeur hebdomadaire apparaisse à l'écran (en ①).
 2. Appuyez sur le bouton Menu du programmeur ⑫, de manière à ce que l'écran affiche "Moniteur" (en ⑧).
 3. Appuyez sur le bouton Marche/Arrêt du programmeur (régler date) ⑨ tant qu'il faut pour choisir le jour.
 4. Appuyez sur le bouton (⑦ ou ⑧) d'opération ∇ ou △ autant que nécessaire pour changer l'opération du programmeur à l'affichage (en ⑨).
- * À chaque fois que vous appuyez, vous passez à l'opération du programmeur suivante, dans l'ordre du réglage horaire.
5. Pour fermer le moniteur et retourner à l'écran de contrôle standard, appuyez sur le bouton Mode (Entrée) ②.

<Pour éteindre le programmeur hebdomadaire>

Appuyez sur le bouton Marche/Arrêt du programmeur ⑨, de manière à ce que l'indication "arrêt programmeur" apparaisse en ⑩.

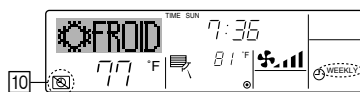

<Pour allumer le programmeur hebdomadaire>

Appuyez sur le bouton Marche/Arrêt du programmeur ⑨, de manière à ce que l'indication "arrêt programmeur" s'éteigne en ⑩.

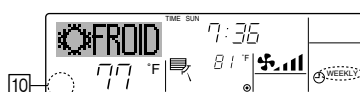

6.1.2. Minuterie simple

■ Vous pouvez régler le programmeur simple de trois manières possible.

- Heure de démarrage uniquement : Le conditionneur d'air démarre quand le temps indiqué s'est écoulé.
- Heure d'arrêt uniquement : Le conditionneur d'air s'arrête quand le temps indiqué s'est écoulé.
- Horaires de marche & d'arrêt : Le conditionneur d'air démarre et s'arrête quand les temps indiqués se sont écoulés.

■ Le programmeur simple (démarrage et arrêt) peut être régler une fois seulement sur une période de 72 heures. Le réglage se fait heure par heure.

Remarque :

*1. Les programmeurs hebdomadaire / simple / Arrêt auto ne peuvent être utilisés en même temps.

*2. Le programmeur simple n'opérera pas dans les cas suivants.

La fonction programmeur est éteinte ; anomalie du système ; un test est en cours ; la commande à distance effectuée un auto-test ou un diagnostic ; l'utilisateur est en train de sélectionner une fonction ; l'utilisateur est en train de régler le programmeur ; le système est sous contrôle central. (Dans ces conditions, l'opération Marche/Arrêt est désactivée.)

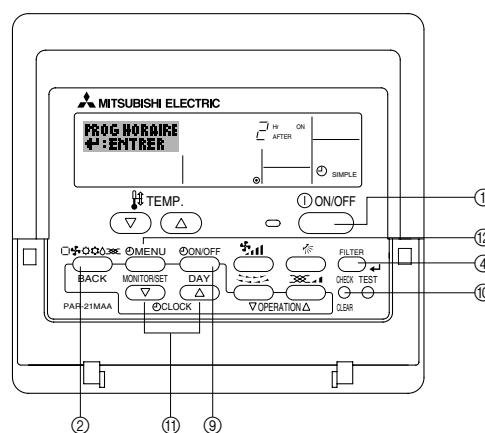

<Comment régler le programmeur simple>

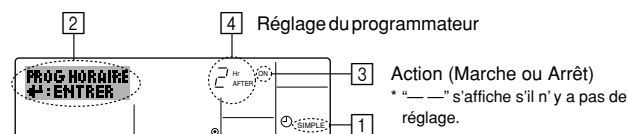

1. Assurez-vous que vous êtes sur un écran de contrôle standard, et que le témoin du programmeur simple s'affiche (en ①).
Lorsque qu'une fonction autre que le temporisateur simple est affichée, réglez la télécommande sur SIMPLE TIMER en utilisant le paramètre de fonction temporisateur de la sélection des fonctions (voir 8.[4]-3 (3)).
2. Appuyez sur le bouton Menu ⑫, de manière à ce que le "Réglage" apparaisse à l'écran (en ②). (Notez qu'à chaque fois que vous appuyez sur le bouton, vous passez de "Réglage" à "Moniteur".)
3. Appuyez sur le bouton ON/OFF ① pour afficher le réglage du programmeur simple (Marche ou Arrêt). Appuyez une fois sur le bouton pour afficher le temps restant sur Marche, et une fois encore pour afficher le temps restant sur Arrêt (l'indication Marche/Arrêt apparaît en ③):
 - Programmeur "Marche" : Le conditionneur d'air démarre quand le nombre d'heures indiqué s'est écoulé.
 - Programmeur "Arrêt" : Le conditionneur d'air s'arrête quand le nombre d'heures indiqué s'est écoulé.
4. Avec l'indication "Marche" ou "Arrêt" en ③: Appuyez sur le bouton de réglage d'heure ① approprié autant de fois que nécessaire pour régler l'heure sur Marche (si "Marche" s'affiche) ou sur Arrêt (si "Arrêt" s'affiche en ④).
 - Plage disponible : 1 à 72 heures
5. Pour régler à la fois pour Marche et pour Arrêt, répétez les étapes 3 et 4.
 - * Notez que les temps pour Marche et Arrêt ne peuvent avoir la même valeur.
6. Pour effacer le réglage Marche ou Arrêt actuel : Afficher le réglage Marche ou Arrêt (voir étape 3) puis appuyez sur le bouton Check (Clear) ⑩ de manière à ce que le réglage passe à "—" en ④. (Si vous souhaitez utiliser un réglage Marche ou Arrêt uniquement, assurez-vous que le réglage dont vous ne voulez pas est bien sur "—".)

6. Minuterie

7. Après avoir effectué les étapes 3 à 6, appuyez sur le bouton ④ Filter ← pour valider ces informations.

Remarque :

Vos nouvelles informations seront effacées si vous tapez le bouton ② Mode (Entrée) avant d'appuyer sur le bouton ④ Filter ←.

8. Appuyez sur le bouton ② Mode (Entrée) pour retourner à l'écran de contrôle standard.

9. Appuyez sur le bouton Marche/Arrêt du programmeur ⑨ pour lancer le compte à rebours. Pendant que le programme s'exécute, l'affichage indique l'état du programmeur. **Veillez à ce que la valeur du programmeur soit visible et convenable.**

<Afficher les réglages actuels du programmeur simple>

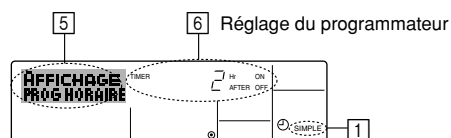

1. Assurez-vous que l'indication du programmeur simple apparaisse à l'écran (sur ①).
2. Appuyez sur le bouton Menu ⑫, de manière à ce que le "Moniteur" apparaisse à l'écran (en ⑤).
 - Si le programmeur simple Marche ou Arrêt est en fonction, son état actuel apparaîtra en ⑥.
 - Si les valeurs Marche et Arrêt ont été réglées toutes les deux, les deux valeurs apparaîtront alternativement.
3. Appuyez sur le bouton ② Mode (Entrée) pour fermer le moniteur et retourner à l'écran de contrôle standard.

<Pour éteindre le programmeur simple...>

Appuyez sur le bouton Marche/Arrêt du programmeur ⑨, de manière à ce que le réglage du programmeur n'apparaisse plus à l'écran (en ⑦).

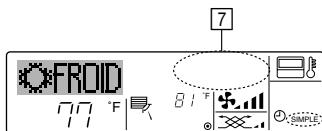

<Pour lancer le programmeur simple...>

Appuyez sur le bouton Marche/Arrêt du programmeur ⑨, de manière à ce que le réglage du programmeur apparaisse en ⑦.

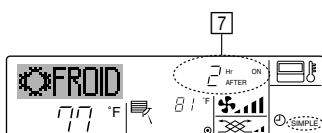

Exemples

Si les horaires de marche et d'arrêt ont été réglés pour le programmeur simple, l'opération et l'affichage sont comme indiqués comme ci-dessous.

Exemple 1 :

Démarrer le programmeur, avec l'heure de démarrage avant l'heure d'arrêt
 Réglage Marche : 3 heures
 Réglage Arrêt : 7 heures

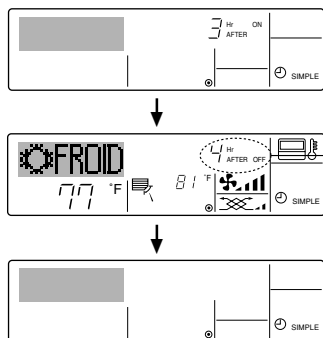

Au démarrage du programmeur
Affiche le réglage de démarrage du programmeur (les heures restant avant le démarrage).

3 heures après le démarrage du programmeur
L'affichage change pour montrer le réglage d'arrêt du programmeur (les heures restant avant l'arrêt). L'affichage indique l'horaire de la manière suivante : ARRÊT (7 heures) – MARCHÉ (3 heures) = 4 heures.

7 heures après le démarrage du programmeur
Le conditionneur d'air s'éteint, et restera éteint jusqu'à ce que quelqu'un le relance.

Exemple 2 :

Démarrer le programmeur, avec l'heure d'arrêt avant l'heure de démarrage
 Réglage Marche : 5 heures
 Réglage Arrêt : 2 heures

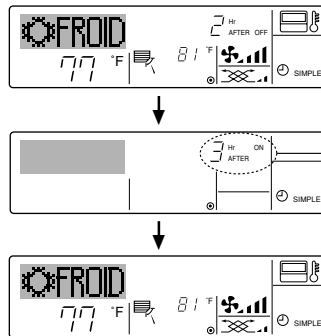

Au démarrage du programmeur
Affiche le réglage d'arrêt du programmeur (les heures restant avant l'arrêt).

2 heures après le démarrage du programmeur
L'affichage change pour montrer le réglage de démarrage du programmeur (les heures restant avant le démarrage).
L'affichage indique l'horaire de la manière suivante : MARCHÉ (5 heures) – ARRÊT (2 heures) = 3 heures.

5 heures après le démarrage du programmeur
Le conditionneur d'air s'allume, et restera allumé jusqu'à ce que quelqu'un l'éteigne.

6.1.3. Minuterie "Auto Off" (Arrêt auto)

- Ce programmeur commence le compte à rebours au démarrage du conditionneur d'air, et éteint le conditionneur quand le temps indiqué s'est écoulé.
- les réglages possibles vont de 30 minutes à 4 heures, par tranches de 30 minutes.

Remarque :

- *1. Les programmeurs hebdomadaire / simple / Arrêt auto ne peuvent être utilisés en même temps.
- *2. Le programmeur Arrêt Auto n'opérera pas quand l'une des conditions suivantes est en fonction.

La fonction programmeur est éteinte ; anomalie du système ; un test est en cours ; la commande à distance effectue un auto-test ou un diagnostic ; l'utilisateur est en train de sélectionner une fonction ; l'utilisateur est en train de régler le programmeur ; le système est sous contrôle central. (Sous ces conditions, l'opération Marche/Arrêt est désactivée.)

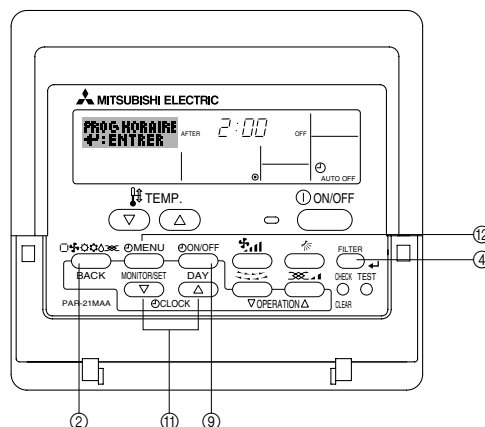

<Comment régler le programmeur Arrêt Auto>

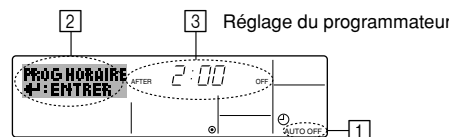

1. Assurez-vous que vous êtes sur un écran de contrôle standard, et que le témoin du programmeur Arrêt Auto s'affiche (en ①).
Lorsque qu'une fonction autre que le temporisateur à extinction automatique est affichée, réglez la télécommande sur AUTO OFF TIMER en utilisant le paramètre de fonction temporisateur de la sélection des fonctions (voir 8.[4]-3 (3)).
2. Appuyez sur le bouton Menu du programmeur ⑫ pendant 3 secondes, de manière à ce que le "Réglage" apparaisse à l'écran (en ②).
(Notez qu'à chaque fois que vous appuyez sur le bouton, vous passez de "Réglage" à "Moniteur".)
3. Appuyez sur le bouton de réglage d'heure ⑪ approprié autant de fois que nécessaire pour régler l'heure d'arrêt (en ③).
4. Appuyez sur le bouton ④ Filter ← pour enregistrer le réglage.

Remarque :

Vos informations seront effacées si vous tapez le bouton ② Mode (Entrée) avant d'appuyer sur le bouton ④ Filter ←.

5. Appuyez sur le bouton ② Mode (Entrée) pour terminer la procédure de réglage et retourner à l'écran de contrôle standard.
6. Si le conditionneur d'air est déjà en fonction, le programmeur démarre le compte à rebours immédiatement. **Veillez à vérifier que le réglage du programmeur apparaisse correctement à l'écran.**

6. Minuterie

<Vérifier le réglage actuel du programmeur Arrêt Auto>

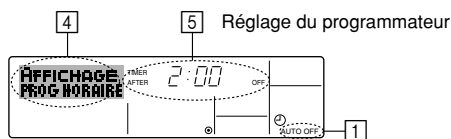

1. Assurez-vous que l'indication "Arrêt Auto" apparaisse à l'écran (sur 1).
2. Appuyez sur le bouton Menu du programmeur 2 pendant **3 secondes**, de manière à ce que "Moniteur" apparaisse à l'écran (en 4).
 - Le temps restant avant l'extinction apparaît en 5.
3. Pour fermer le moniteur et retourner à l'écran de contrôle standard, appuyez sur le bouton Mode (Entrée) 2.

<Pour éteindre le programmeur Arrêt Auto...>

- Appuyez sur le bouton Marche/Arrêt du programmeur 3 pendant **3 secondes**, de manière à ce que l'indication "Arrêt programmeur" apparaisse en 6 et que la valeur du programmeur (en 7) disparaisse.

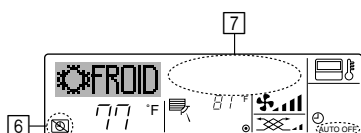

- Sinon, il est possible d'éteindre le conditionneur d'air lui-même. La valeur du programmeur (en 7) disparaîtra de l'écran.

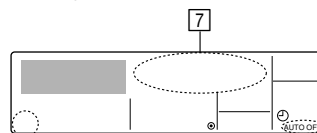

<Pour démarrer le programmeur Arrêt Auto...>

- Appuyez sur le bouton Marche/Arrêt du programmeur 9 pendant **3 secondes**. L'indication "Arrêt programmeur" disparaît (en 8), et le réglage du programmeur apparaît (en 7).
- Sinon, il est possible d'allumer le conditionneur d'air lui-même. La valeur du programmeur apparaît en 7.

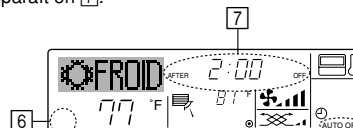

7. Autres fonctions

7.1. Verrouiller les boutons de la télécommande (limite de fonctionnement d'opération)

- Vous pouvez verrouiller les boutons de la télécommande si vous le souhaitez. Vous pouvez utiliser la sélection de fonction de la télécommande pour sélectionner le type de verrouillage. (Pour de plus amples informations sur comment sélectionner ce verrouillage, voyez la section 8, paragraphe [4]-2 (1).) Vous pouvez utiliser spécifiquement l'un ou l'autre des verrouillages ci-dessous.

- 1 Blocage de tous les boutons : Bloque tous les boutons de la télécommande.
- 2 Blocage de tout sauf ON/OFF (Marche/Arrêt) : Bloque tous les boutons autres que ON/OFF.

Remarque :

L'indicateur "verrouillé" apparaît à l'écran pour indiquer que les boutons sont actuellement bloqués.

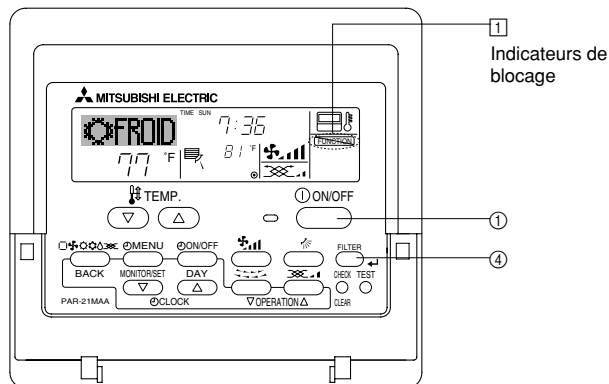

<Comment bloquer les boutons>

1. Tout en pressant le bouton Filter 4, maintenez appuyé le bouton ON/OFF 1 pendant 2 secondes. L'indicateur "verrouillé" apparaît à l'écran (en 1), indiquant que le verrouillage est enclenché.
 - * Si le verrouillage a été désactivé pour la sélection des fonctions, l'écran affichera le message "indisponible" quand vous appuyez sur les boutons de la manière indiquée ci-dessus.



- Si vous appuyez sur un bouton bloqué, l'indication "Verrouillé" (en 1) clignotera à l'écran.

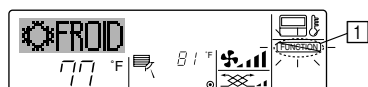

<Comment débloquer les boutons>

1. Tout en pressant le bouton Filter 4, maintenez appuyé le bouton ON/OFF 1 pendant 2 secondes—de manière à ce que l'indication "verrouillé" disparaisse de l'écran (en 1).

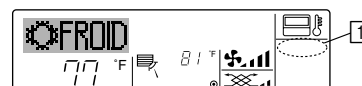

7.2. Autres indications

7.2.1. Commande centralisée

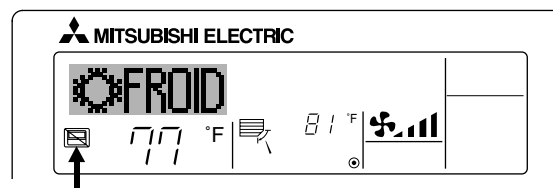

- S'affiche lorsque le fonctionnement est contrôlé par un contrôleur central, etc. Les fonctionnements réduits sont illustrés ci-dessous.
 - ON/OFF (y compris le fonctionnement de la minuterie)
 - Mode de fonctionnement
 - Réglage de la température

Remarque:

Peut aussi être réduit de manière individuelle.

7.2.2. Indicateur de mode clignotant

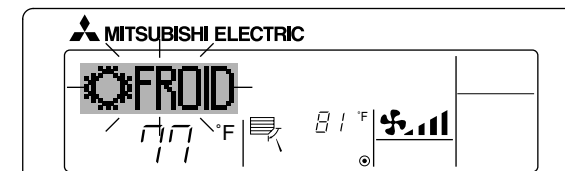

- Lorsqu'il clignote de manière continue S'affiche lorsqu'un autre appareil intérieur connecté à l'appareil extérieur fonctionne déjà dans un autre mode. Correspond au mode de fonctionnement de l'autre appareil intérieur.
- Si le mode est activé après le clignotement de l'affichage S'affiche si le mode de fonctionnement est réduit pour chaque saison par un contrôleur central, etc. Utilisez un autre mode de fonctionnement.

7. Autres fonctions

7.2.3. Indication des codes d'erreur

Si vous avez entré un numéro de téléphone à appeler en cas de problème, l'écran affiche ce numéro. (Vous pouvez effectuer ce réglage sous la sélection des fonctions. Pour de plus amples informations, reportez-vous section 8.)

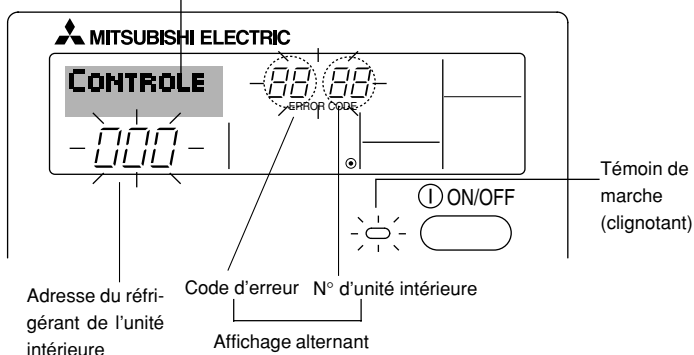

Quand on appuie sur le bouton Check :

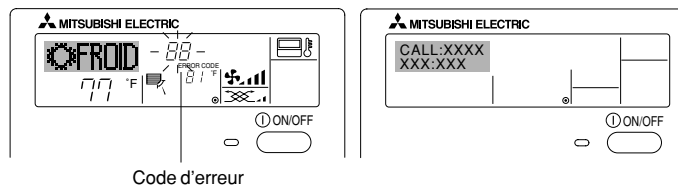

- Si le témoin de marche et le code d'erreur clignotent tous les deux : Cela signifie que le conditionneur d'air est hors service et que le fonctionnement est arrêté (et qu'il ne peut être relancé). Notez le numéro d'unité et le code d'erreur, puis éteignez l'alimentation du conditionneur et appelez votre fournisseur ou votre technicien de maintenance.
 - Si seul le code d'erreur clignote (alors que le témoin de marche reste allumé) : L'opération continue, mais il se peut que le système ait un problème. Dans ce cas, vous devez noter le code d'erreur, puis appeler votre fournisseur ou votre technicien pour lui demander son avis.
- * Si vous avez entré un numéro de téléphone à appeler en cas de problème, appuyez sur le bouton Check pour l'afficher à l'écran. (Vous pouvez effectuer ce réglage sous la sélection des fonctions. Pour de plus amples informations, reportez-vous section 8.)

8. Sélection des fonctions

Sélection des fonctions de la commande à distance

Le réglage des fonctions de la commande suivantes peut être modifié à l'aide du mode de sélection des fonctions de la commande à distance. Modifiez le réglage au besoin.

Elément 1	Elément 2	Elément 3 (contenu de réglage)
1. Modification de la langue ("CHANGE LANGUAGE")	Réglage des langues d'affichage	<ul style="list-style-type: none"> • L'affichage en plusieurs langues est possible
2. Limitation des fonctions ("SELECTION FONCTIONS")	(1) Réglage de la limitation des fonctions de fonctionnement (verrouillage de fonctionnement) ("BLOCAGE FONCTIONS")	<ul style="list-style-type: none"> • Réglage de la plage de limitation de fonctionnement (verrouillage de fonctionnement)
	(2) Utilisation du réglage du mode automatique ("SELECTION DU MODE AUTO")	<ul style="list-style-type: none"> • Activation ou désactivation du mode de fonctionnement "automatique"
	(3) Réglage de la limitation de la plage de températures ("LIMITATION TEMPERATURE")	<ul style="list-style-type: none"> • Réglage de la plage de températures ajustable (maximum, minimum)
	(4) Utilisation du réglage du mode de fonctionnement automatique ascendant/descendant du panneau d'élévation du filtre	(Pour ce modèle, cette fonction n'est pas disponible.)
	(5) Utilisation du réglage du mode de direction de sortie d'air fixe	(Pour ce modèle, cette fonction n'est pas disponible.)
3. Sélection des modes ("SELECTION DU MODE")	(1) Réglage de la commande à distance principale/secondaire ("TELCOMMANDE PRINCIPALE/SECONDAIRE")	<ul style="list-style-type: none"> • Sélection de la commande à distance principale ou secondaire * Lorsque deux commandes à distance sont connectées à un groupe, l'une des deux doit être réglée en tant que commande secondaire.
	(2) Utilisation du réglage de l'horloge ("AFFICHAGE HORLOGE")	<ul style="list-style-type: none"> • Activation ou désactivation de la fonction d'horloge
	(3) Réglage de la fonction de minuterie ("PROG HEBDO MADAIRE")	<ul style="list-style-type: none"> • Réglage du type de minuterie
	(4) Réglage du numéro à contacter en cas d'erreur ("CALL.")	<ul style="list-style-type: none"> • Affichage du numéro à contacter en cas d'erreur • Réglage du numéro de téléphone
4. Modification de l'affichage ("AFFICHAGE SOUS MENU")	(1) Réglage de l'affichage de la température °C/°F ("TEMPERATURE °C/°F")	<ul style="list-style-type: none"> • Réglage de l'unité de température (°F ou °C) à afficher
	(2) Réglage de l'affichage de la température de l'air d'aspiration ("TEMPERATURE AMBIANTE")	<ul style="list-style-type: none"> • Activation ou désactivation de l'affichage de la température de l'air (d'aspiration) intérieur
	(3) Réglage de l'affichage du refroidissement/chauffage automatique ("AFFICHAGE AUTO F/C")	<ul style="list-style-type: none"> • Activation ou désactivation de l'affichage "Cooling" (Refroidissement) ou "Heating" (Chauffage) pendant le fonctionnement en mode automatique

8. Sélection des fonctions

[Organigramme de sélection des fonctions]
Langue par défaut (Anglais)

Affichage normal (affichage lorsque le climatiseur ne fonctionne pas)

Maintenez la touche (E) enfoncée et appuyez sur la touche (D) pendant deux secondes.

- (E) Appuyez sur la touche "operation mode" (mode de fonctionnement).
- (G) Appuyez sur la touche "TIMER MENU" (MENU DE LA MINUTERIE).
- (D) Appuyez sur la touche "TIMER ON/OFF" (MINUTERIE MARCHE/ARRET).

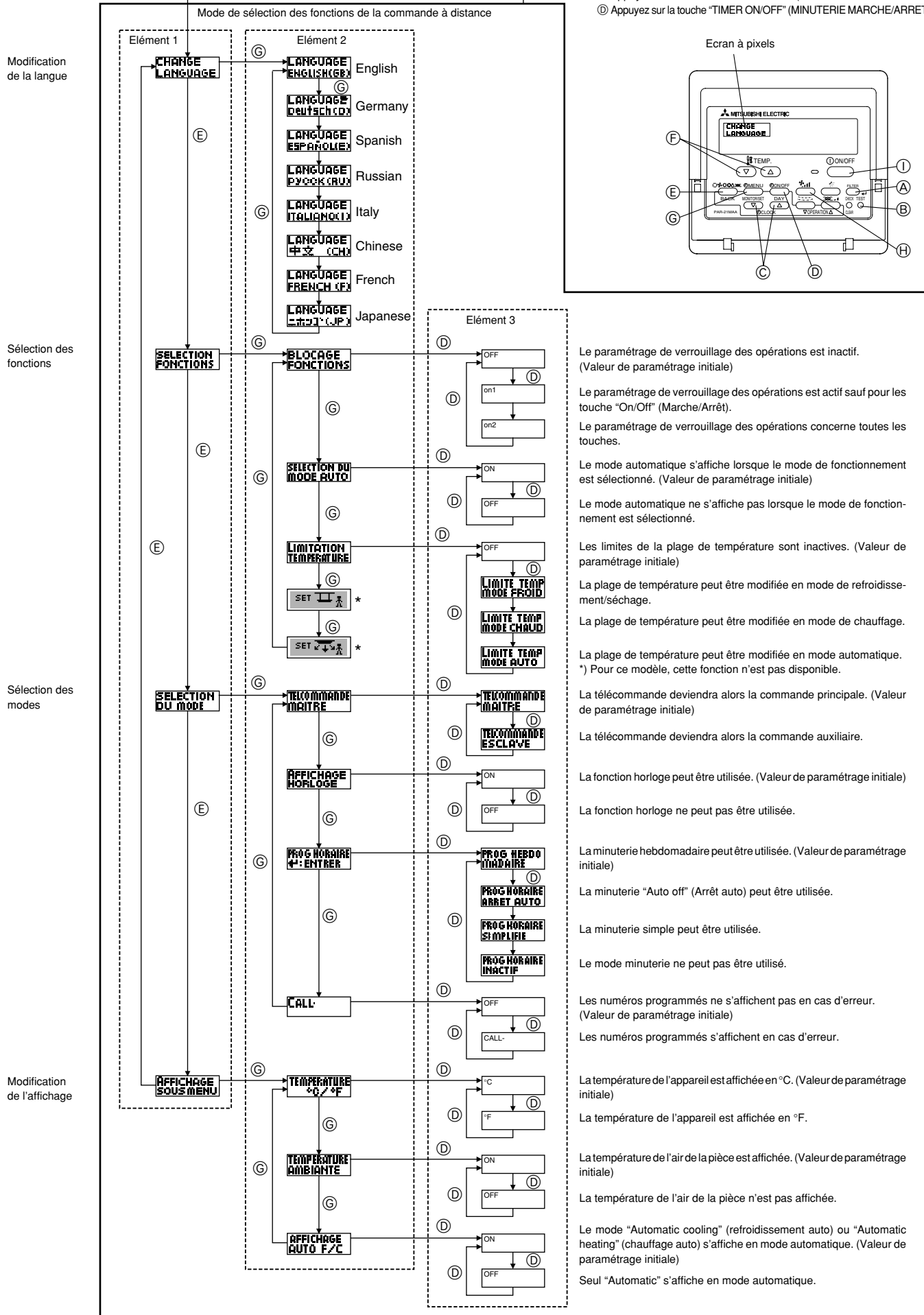

8. Sélection des fonctions

[Réglage détaillé]

[4]-1. Réglage CHANGE LANGUAGE (Modification de la langue)

La langue d'affichage de l'écran à pixels peut être sélectionnée.

- Appuyez sur la touche [⊖ MENU] ⊕ pour modifier la langue.
① Anglais (GB), ② Allemand (D), ③ Espagnol (E), ④ Russe (RU),
⑤ Italien (I), ⑥ Chinois (CH), ⑦ Français (F), ⑧ Japonais (JP)

Consultez le tableau d'affichage par point.

[4]-2. Limitation des fonctions

(1) Réglage de la limitation des fonctions de fonctionnement (verrouillage de fonctionnement)

- Pour commuter le réglage, appuyez sur la touche [⊖ ON/OFF] ⊕.
① no1 : Le réglage du verrouillage de fonctionnement est appliqué à toutes les touches autres que la touche [⊖ ON/OFF].
② no2 : Le réglage du verrouillage de fonctionnement est appliqué à toutes les touches.
③ OFF (valeur de réglage initial) :
Le réglage du verrouillage de fonctionnement n'est pas appliqué.
- * Pour appliquer le réglage du verrouillage de fonctionnement à l'écran normal, il est nécessaire d'appuyer sur les touches (Appuyez simultanément sur les touches [FILTER] et [⊖ ON/OFF] en même temps et les maintenir enfoncées pendant deux secondes.) sur l'écran normal après avoir effectué le réglage ci-dessus.

(2) Utilisation du réglage du mode automatique

Lorsque la commande à distance est connectée à l'appareil disposant du mode de fonctionnement automatique, les réglages suivants peuvent être effectués.

- Pour commuter le réglage, appuyez sur la touche [⊖ ON/OFF] ⊕.
① ON (valeur de réglage initial) : Le mode automatique s'affiche lorsque ce mode de fonctionnement est sélectionné.
② OFF : Le mode automatique ne s'affiche pas lorsque ce mode de fonctionnement est sélectionné.

(3) Réglage de la limitation de la plage de températures

Une fois ce réglage effectué, la température peut être modifiée dans la plage définie.

- Pour commuter le réglage, appuyez sur la touche [⊖ ON/OFF] ⊕.
① LIMITE TEMP MODE FROID :
Le mode de la plage de températures peut être modifié en mode refroidissement/déshumidification.
② LIMITE TEMP MODE CHAUD :
Le mode de la plage de températures peut être modifié en mode chauffage.
③ LIMITE TEMP MODE AUTO :
Le mode de la plage de températures peut être modifié en mode automatique.
④ OFF (programmation initiale) :
La limitation de la plage de températures n'est pas active.
- * Lorsqu'un réglage autre que OFF est sélectionné, le réglage de la limitation de la plage de températures des modes refroidissement, chauffage et automatique s'effectue en même temps. Toutefois, la plage ne peut pas être limitée lorsque la plage de températures réglée n'a pas été modifiée.
- Pour augmenter ou diminuer la température, appuyez sur la touche [⊕ TEMP. (▽) ou (△)] ⊕.
- Pour commuter entre le réglage maximal et minimal, appuyez sur la touche [⊕] ⊕. Le réglage sélectionné clignote et la température peut être réglée.
- Plage réglable
Mode refroidissement/déshumidification :
Limite inférieure : 67 °F [19 °C] à 86 °F [30 °C]
Limite supérieure : 86 °F [30 °C] à 67 °F [19 °C]
Mode chauffage :
Limite inférieure : 63 °F [17 °C] à 83 °F [28 °C]
Limite supérieure : 83 °F [28 °C] à 63 °F [17 °C]
Mode automatique :
Limite inférieure : 67 °F [19 °C] à 83 °F [28 °C]
Limite supérieure : 83 °F [28 °C] à 67 °F [19 °C]
- * La plage réglable varie en fonction de l'appareil à connecter (Mr. Slim, CITY MULTI et à température intermédiaire)

(4) Utilisation du réglage du mode de fonctionnement automatique ascendant/descendant du panneau d'élévation du filtre

Pour ce modèle, cette fonction n'est pas disponible.

(5) Utilisation du réglage de mode de direction de sortie d'air fixe

Pour ce modèle, cette fonction n'est pas disponible.

[4]-3. Réglage de la sélection des modes

(1) Réglage de la commande à distance principale/secondaire

- Pour commuter le réglage, appuyez sur la touche [⊖ ON/OFF] ⊕.
① Principale : La commande devient la commande principale.
② Secondaire : La commande devient la commande secondaire.

(2) Utilisation du réglage de l'horloge

- Pour commuter le réglage, appuyez sur la touche [⊖ ON/OFF] ⊕.
① ON : La fonction d'horloge peut être utilisée.
② OFF : La fonction d'horloge ne peut pas être utilisée.

(3) Réglage de la fonction de minuterie

- Pour commuter le réglage, appuyez sur la touche [⊖ ON/OFF] ⊕ (Choisissez l'une des fonctions suivantes).
① PROG HEBDO MADAIRE (Valeur de réglage initial):
La minuterie hebdomadaire peut être utilisée.
② PROG HORAIRE ARRET AUTO:
L'arrêt différé automatique peut être utilisé.
③ PROG HORAIRE SIMPLIFIE:
La minuterie simple peut être utilisée.
④ PROG HORAIRE INACTIF:
Le mode de minuterie ne peut pas être utilisé.
- * Lorsque l'utilisation du réglage de l'horloge est définie sur OFF, la fonction "PROG HEBDO MADAIRE" ne peut pas être utilisée.

(4) Réglage du numéro à contacter en cas d'erreur

- Pour commuter le réglage, appuyez sur la touche [⊖ ON/OFF] ⊕.
① CALL OFF : Les numéros à contacter définis ne s'affichent pas en cas d'erreur.
② CALL **** * : Les numéros à contacter définis s'affichent en cas d'erreur.
CALL_ : Le numéro à contacter peut être réglé lorsque l'affichage est tel qu'illustré à gauche.
- Réglage des numéros à contacter
Pour régler les numéros à contacter, effectuez la procédure suivante. Déplacez le curseur clignotant sur les numéros réglés. Appuyez sur la touche [⊕ TEMP. (▽) et (△)] ⊕ pour déplacer le curseur vers la droite (gauche). Appuyez sur la touche [⊖ CLOCK (▽) et (△)] ⊕ pour régler les numéros.

[4]-4. Réglage de l'affichage

(1) Réglage de l'affichage de la température °C/°F

- Pour commuter le réglage, appuyez sur la touche [⊖ ON/OFF] ⊕.
① °C : L'unité de température °C est utilisée.
② °F : L'unité de température °F est utilisée.

(2) Réglage de l'affichage de la température de l'air d'aspiration

- Pour commuter le réglage, appuyez sur la touche [⊖ ON/OFF] ⊕.
① ON : La température de l'air d'aspiration s'affiche.
② OFF : La température de l'air d'aspiration ne s'affiche pas.

(3) Réglage de l'affichage du refroidissement/chauffage automatique

- Pour commuter le réglage, appuyez sur la touche [⊖ ON/OFF] ⊕.
① ON : L'une des fonctions "Automatic cooling" (Refroidissement automatique) ou "Automatic heating" (Chauffage automatique) s'affiche en mode automatique.
② OFF : Seule la fonction "Automatic" (Automatique) s'affiche en mode automatique.

8. Sélection des fonctions

[Tableau d'affichage par point]

Langue par défaut		English	Germany	Spanish	Russian	Italy	Chinese	French	Japanese
Attendre le démarrage		PLEASE WAIT	←	←	←	←	←	←	←
Mode de fonctionnement	Refroidissement	COOL	Kühlen	FRÍO	Холод	COOL	制冷	FROID	冷房
	Assèchement	DRY	Trocknen	DESHUMIDIFICACION	Сушка	DRY	除湿	DESHU	ドライ
	Chauffage	HEAT	Heizen	CALOR	Тепло	HEAT	制热	CHAUD	暖房
	Automatique	AUTO	AUTO	AUTO-MÁTICO	Авто	AUTO	自动	AUTO	自動
	Automatique (Refroidissement)	COOL	Kühlen	FRÍO	Холод	COOL	制冷	FROID	冷房
	Automatique (Chauffage)	HEAT	Heizen	CALOR	Тепло	HEAT	制热	CHAUD	暖房
	Soufflerie	FAN	Lüfter	VENTILACION	Вент	VENTILAZIONE	送风	VENTILATION	送風
	Ventilation	VENTILATION	Gebäudebetrieb	VENTILACION	Вентиляция	ARIA ESTERNA	换气	VENTILATION	換気
	Attente (Pré-chauffage) Dégivrage	STAND BY DEFROST	STAND BY Aktiven	CALENTANDO DESCONGE-LACION	ОБОГРЕВ: ПАУЗА ОТТАИВАНИЕ	STAND BY SPRIMA MENTO	准备中 除霜中	PRE CHAUFFAGE DEGIVRAGE	準備中 霜取中
Température définie	SET TEMP	TEMP einstellen	TEMP. CONSIGNA	ЦЕЛЕВАЯ ТЕМПЕРАТУРА	IMPOSTAZIONE TEMPERTURA	设定温度	REGLAGE TEMPERATURE	設定温度	
Vitesse du ventilateur	FAN SPEED	Lüftergeschwindigkeit	VELOCIDAD VENTILADOR	СКОРОСТЬ ВЕНТИЛЯТОРА	VELOCITA' VENTILATORE	风速	VITESSE DE VENTILATION	風速	
Non disponible	NOT AVAILABLE	Nicht verfügbar	NO DISPONIBLE	НЕ ДОСТУПНО	NON DISPONIBILE	无效按钮	NON DISPONIBILE	無効ボタン	
Contrôle (Erreur)	CHECK	Prüfen	COMPROBAR	ПРОВЕРКА	CHECK	检查	CONTROLE	点検	
Marche d'essai	TEST RUN	Testbetrieb	TEST FUNCIONAMIENTO	ТЕСТОВЫЙ ЗАПУСК	TEST RUN	试运行	TEST	試運転	
Auto-contrôle	SELF CHECK	Selbst-diagnose	AUTO REVISION	САМОДИАГНОСТИКА	SELF CHECK	自我诊断	AUTO CONTROLE	自己診断	
Sélection des fonctions	FUNCTION SELECTION	Funktion Auswahl	SELECCIÓN DE FUNCIÓN	ВЫБОР ФУНКЦИИ	SELEZIONE FUNZIONI	功能选择	SELECTION FONCTIONS	メニュー選択	
Réglage de la ventilation	SETTING OF VENTILATION	Lüfterstufen wählen	CONFIG. VENTILACION	НАСТРОЙКА ВЕНТУСТАИ	IMPOSTAZIONE ARIA ESTERNA	换气设定	SELECTION VENTILATION	換気設定	

Langue par défaut		English	Germany	Spanish	Russian	Italy	Chinese	French	Japanese
Modification de la langue		CHANGE LANGUAGE	←	←	←	←	←	←	←
Sélection des fonctions		FUNCTION SELECTION	Funktion auswählen	SELECCIÓN DE FUNCIONES	ВЫБОР ФУНКЦИИ	SELEZIONE FUNZIONI	功能限制	SELECTION FONCTIONS	メニュー制限
Blocage des fonctions		LOCKING FUNCTION	Sperre-Funktion	FUNCIÓN BLOQUEADA	ФУНКЦИЯ БЛОКИРОВКИ	BLOCCO FUNZIONI	操作限制	BLOCCAGE FONCTIONS	操作ロック
Sélection du mode automatique		SELECT AUTO MODE	Auswahl Auto Betrieb	SELECCIÓN MODO AUTO	ВЫБОР РЕЖИМА АВТО	SELEZIONE MODO AUTO	自动模式	SELECTION DU MODO AUTO	自動モード
Limites de la plage de température		LIMIT TEMP FUNCTION	Limit Temp Funktion	LÍMIT TEMP CONSIGNA	ОГРАНИЧЕНО УЛТ.ТЕМПЕРАТ	LIMITAZIONE TEMPERATURA	温度限制	LIMITATION TEMPERATURE	温度制限
Utilisation du réglage du mode de fonctionnement automatique ascendant/descendant du panneau d'élevation du filtre		SET ↑ ↓	←	←	←	←	←	←	←
Utilisation du réglage de mode de direction de sortie d'air fixe		SET ↓ ↑	←	←	←	←	←	←	←
Limites de température mode refroidissement		LIMIT TEMP COOL MODE	Limit Kühl Temp	LÍMIT TEMP MODO FRÍO	ОГРАНИЧЕНО ОХЛАЖДЕНИЕ	LIMITAZIONE MODO COOL	制冷范围	LIMITE TEMP MODO FROID	制冷范围
Limites de température mode chauffage		LIMIT TEMP HEAT MODE	Limit Heiz Temp	LÍMIT TEMP MODO CALOR	ОГРАНИЧЕНО ОБОГРЕВ	LIMITAZIONE MODO HEAT	制热范围	LIMITE TEMP MODO CHAUD	制热范围
Limites de température mode auto		LIMIT TEMP AUTOMODE	Limit Auto Temp	LÍMIT TEMP MODO AUTO	ОГРАНИЧЕНО РЕЖИМ АВТО	LIMITAZIONE MODO AUTO	自动范围	LIMITE TEMP MODO AUTO	自动范围
Sélection du mode		MODE SELECTION	Betriebsart wählen	SELECCIÓN DE MODO	ВЫБОР РЕЖИМА	SELEZIONE MODO	基本模式	SELECTION DU MODO	基本メニュー
Réglage télécommande PRINCIPALE		CONTROLLER MAIN	Haupt Controller	CONTROL PRINCIPAL	ОСНОВНОЙ ПУЛЬТ	CONTROLLO MAIN	遥控主	TELECOMMANDE MAÎTRE	リモコン 主機
Réglage télécommande SECONDAIRE		CONTROLLER SUB	Neben Controller	CONTROL SECUNDARIO	ДОПОЛНИТЕЛЬНЫЙ ПУЛЬТ	CONTROLLO SUB	遥控辅	TELECOMMANDE ESCLAVE	リモコン 副機
Réglage de l'horloge		CLOCK	Uhr	RELOJ	ЧАСЫ	OROLOGIO	时钟	AFFICHAGE HORLOGE	時計 表示
Réglage jour/heure		TIME SET ←:ENTER	Uhr stellen ←:einstellen	CONFIG RELOJ ←:CONFIG	ЧАСЫ:УСТ. ←:ВВОД	OROLOGIO ←:ENTER	时间 ←:ENTER	HORLOGE ←:ENTER	タイムセッテイ ←:カブテイ
Réglage minuterie		TIMER SET ←:ENTER	Zeitschaltuhr ←:einstellen	TEMPORIZA - DOR ←:CONFIG	ТАЙМЕР:УСТ. ←:ВВОД	TIMER ←:ENTER	定时器 ←:ENTER	PROG HORAIRE ←:ENTER	タイマーセッテイ ←:カブテイ
Contrôle minuterie		TIMER MONITOR	Uhrzeit anzeigen	VISUALIZAR TEMPORIZAD.	ПРОСМОТР ТАЙМЕРА	VISUALIZ TIMER	定时器状态	AFFICHAGE PROG HORAIRE	タイマーモニター
Minuterie hebdomadaire		WEEKLY TIMER	Wochenzeit	TEMPORIZA - DOR SEMANAL	НЕДЕЛЬНЫЙ ТАЙМЕР	TIMER SET SEMANALE	每周定时器	PROG HEBDOMADAIRE	タイマー週間
Mode de minuterie "off" (Arrêt)		TIMER MODE OFF	Zeitschaltuhr AUS	TEMPORIZA - DOR APAGADO	ТАЙМЕР ВЫКЛ.	TIMER OFF	定时器无效	PROG HORAIRE INACTIF	タイマー無効
Minuterie "Auto Off" (Arrêt auto)		AUTO OFF TIMER	Auto Zeit funktion AUS	APAGADO AUTOMÁTICO	АВТОМАТ. ПО ТАЙМЕРУ	AUTO OFF TIMER	解除定时	PROG HORAIRE ARRET AUTO	タイマーキャンセル ボタン
Minuterie simple		SIMPLE TIMER	Einfache Zeitfunktion	TEMPORIZA - DOR SIMPLE	ПРОСТОЙ ТАЙМЕР	TIMER SEMPLIFICATO	简易定时器	PROG HORAIRE SIMPLIFIE	タイマー カンイ

8. Sélection des fonctions

Langue par défaut	English	Germany	Spanish	Russian	Italy	Chinese	French	Japanese
Paramétrage des numéros en situation d'erreur	CALL	←	←	←	←	←	←	←
Modification de l'affichage	DISP MODE SETTING	Anzeige Betriebsart	MOSTRAR MODO	НАСТРОЙКА НАА. РЕЖИМА	IMPOSTAZIONE MODO DISPLAY	转换表示	AFFICHAGE SOUS MENU	表示切替
Réglage de l'affichage de la température en °C/°F	TEMP MODE °C/°F	Wechsel °C/°F	TEMPGRADOS °C/°F	ЕДИН.ТЕМПЕР. °C/°F	TEMPERATURA °C/°F	温度 °C/°F	TEMPERATURE °C/°F	温度 °C/°F
Réglage de l'affichage de la température de l'air de la pièce	ROOM TEMP DISP SELECT	Room Temp gewöhnt	MOSTRAR TEMP.	ПОКАЗЫВАТЬ ТЕМП. В КОМН.	TEMPERATURA AMBIENTE	吸入温度	TEMPERATURE AMBIANTE	室温表示
Réglage de l'affichage refroidissement/chauffage automatique	AUTO MODE DISP C/H	Auto Betriebs C/H	MOSTRAR F/C EN AUTO	НАА. Т/Х В РЕЖИМЕ АВТО	AUTO C/H	自动表示	AFFICHAGE AUTO F/C	自動表示

9. Entretien et nettoyage

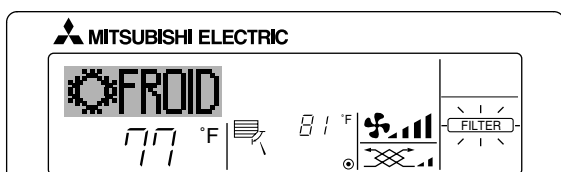

- Affiche qu'il faut nettoyer le filtre. Nettoyez le filtre.
- Pour réinitialiser l'affichage "FILTER" (filtre) Si vous appuyez deux fois successives sur la touche [FILTER] (filtre) après avoir nettoyé le filtre, l'affichage s'éteint puis est réinitialisé.

Remarque :

- Si deux types d'appareils intérieurs (ou plus) sont contrôlés, la période entre les nettoyages dépend du type de filtre. Si vous devez nettoyer le filtre de l'appareil principal, "FILTER" (filtre) s'affiche. Si l'affichage s'éteint, la période cumulée est réinitialisée.
- "FILTER" (filtre) indique la période entre les nettoyages en heure si le climatiseur est utilisé dans des conditions d'air intérieur normales. Toutefois, le degré d'encrassement du filtre dépend des conditions environnementales ; nettoyez-le donc en conséquence.
- La période cumulée avant le nettoyage du filtre varie selon les modèles.
- Cette indication est indisponible pour la télécommande sans fil.

► Nettoyage des filtres

- Nettoyer les filtres avec un aspirateur. Si vous ne possédez pas d'aspirateur, battre les filtres contre un objet dur afin de les secouer et de retirer toutes les saletés et la poussière.
- Si les filtres sont particulièrement sales, les laver à l'eau tiède. Veiller à rincer soigneusement toute trace de détergent et laisser sécher les filtres complètement avant de les remonter dans le climatiseur.

⚠ Précaution:

- Ne jamais laisser sécher les filtres au soleil ni les sécher en utilisant une source de chaleur comme un chauffage électrique : vous risqueriez de les déformer.
- Ne jamais laver les filtres à l'eau chaude (au-dessus de 122 °F [50 °C]) car vous risqueriez de les faire gondoler.
- Veiller à ce que les filtres à air soient toujours en place. La mise en marche de l'appareil alors que les filtres sont retirés pourrait en effet être à l'origine d'un mauvais fonctionnement.

⚠ Précaution:

- Avant de commencer le nettoyage, arrêter l'appareil et couper l'alimentation.
- Les appareils intérieurs sont équipés de filtres servant à extraire les poussières de l'air aspiré. Nettoyer les filtres selon les méthodes illustrées ci-après.

► Retrait du filtre

⚠ Précaution:

- Lors du retrait du filtre, se protéger les yeux de la poussière. Si vous devez monter sur le rebord d'une fenêtre pour effectuer l'opération, attention de ne pas tomber.
- Une fois le filtre retiré, ne pas toucher les pièces métalliques internes de l'appareil intérieur sous peine de blessure.

■ SEZ-KD-NA

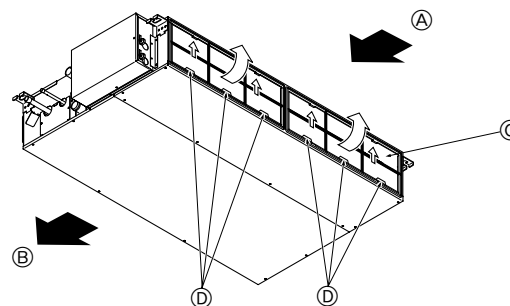

- Tout en levant le bouton de filtre, le tirer.

Ⓐ Entrée d'air Ⓑ Sortie d'air Ⓒ Filtre Ⓓ Bouton

10. Guide de dépannage

Guide de dépannage	Solution
Le climatiseur ne chauffe ni ne refroidit correctement.	<ul style="list-style-type: none"> ■ Nettoyez le filtre. (Le débit d'air est réduit lorsque le filtre est sale ou colmaté.) ■ Contrôlez la température et ajustez la température définie en conséquence. ■ Assurez-vous qu'il y a suffisamment d'espace autour de l'appareil extérieur. L'admission ou la sortie d'air de l'appareil intérieur est-elle bloquée ? ■ Une porte ou une fenêtre a-t-elle été laissée ouverte ?
Lorsque l'opération de chauffage débute, de l'air chaud n'est pas expulsé immédiatement de l'appareil intérieur.	<ul style="list-style-type: none"> ■ De l'air chaud est expulsé uniquement lorsque l'appareil intérieur est suffisamment chaud.
En mode de chauffage, le climatiseur s'arrête avant que la température définie pour la pièce soit atteinte.	<ul style="list-style-type: none"> ■ Lorsque la température extérieure est basse et l'humidité de l'air importante, du givre peut se former sur l'appareil extérieur. Dans ce cas, l'appareil extérieur procède à une opération de dégivrage. Un fonctionnement normal de l'appareil devrait débiter au bout de 10 minutes environ.
Lorsque la direction du débit d'air est modifiée, les ailettes se déplacent toujours vers le haut et vers le bas au-delà de la position déterminée avant de s'arrêter sur la position souhaitée.	<ul style="list-style-type: none"> ■ Lorsque la direction du débit d'air est modifiée, les ailettes se placent sur la position déterminée après être passées par la position de base.
Un bruit d'eau qui ruisselle ou plus rarement un souffle peut être perçu.	<ul style="list-style-type: none"> ■ Ces bruits peuvent être perçus lorsque le réfrigérant circule dans le climatiseur ou lorsque le flux du réfrigérant a été modifié.
Un craquement ou un grincement peut être perçu.	<ul style="list-style-type: none"> ■ Ces bruits peuvent être perçus lorsque les pièces du climatiseur frottent les unes contre les autres en raison de l'expansion et de la contraction qui résultent des variations de température.
La pièce a une odeur désagréable.	<ul style="list-style-type: none"> ■ L'appareil intérieur aspire de l'air qui contient des gaz produits par les murs, les moquettes et les meubles ainsi que des odeurs véhiculées par les vêtements, puis il les expulse à nouveau dans la pièce.
Une buée ou vapeur blanche sort de l'appareil intérieur.	<ul style="list-style-type: none"> ■ Si la température intérieure et l'humidité de l'air sont élevées, cette situation peut se produire en début d'opération. ■ En mode de dégivrage, de l'air froid peut être expulsé et avoir l'apparence de la buée.
De l'eau ou de la vapeur sort de l'appareil extérieur.	<ul style="list-style-type: none"> ■ En mode de refroidissement, de l'eau peut se former et suinter des tuyaux et des raccords froids. ■ En mode de chauffage, de l'eau peut se former et suinter de l'échangeur thermique. ■ En mode de dégivrage, l'eau présent sur l'échangeur thermique s'évapore provoquant ainsi une émission de vapeur d'eau.
Le témoin de fonctionnement n'apparaît pas sur l'écran de la télécommande.	<ul style="list-style-type: none"> ■ Mettez l'appareil sous tension. Le signe "☉" apparaîtra sur l'écran de la télécommande.
Le signe "☉" apparaît sur l'écran de la télécommande.	<ul style="list-style-type: none"> ■ Lors du contrôle centralisé, le signe "☉" apparaît sur l'écran de la télécommande et le fonctionnement du climatiseur ne peut être lancé ou arrêté à l'aide de la télécommande.
Lorsque le climatiseur est redémarré immédiatement après avoir été éteint, son fonctionnement est bloqué même si la touche "ON/OFF" (Marche/Arrêt) est sollicitée.	<ul style="list-style-type: none"> ■ Patientez trois minutes environ. (Le fonctionnement s'est arrêté pour protéger le climatiseur.)
Le climatiseur fonctionne sans que la touche "ON/OFF" (Marche/Arrêt) soit sollicitée.	<ul style="list-style-type: none"> ■ La fonction de marche de la minuterie a-t-elle été réglée ? Appuyez sur la touche "ON/OFF" (Marche/Arrêt) pour l'arrêter. ■ Le climatiseur est-il relié à une télécommande centralisée ? Veuillez consulter les personnes responsables du contrôle du climatiseur. ■ Le signe "☉" apparaît-il sur l'écran de la télécommande ? Veuillez consulter les personnes responsables du contrôle du climatiseur. ■ La fonction de recouvrement auto en cas de coupure d'électricité a-t-elle été réglée ? Appuyez sur la touche "ON/OFF" (Marche/Arrêt) pour l'arrêter.
Le climatiseur s'arrête sans que la touche "ON/OFF" (Marche/Arrêt) soit sollicitée.	<ul style="list-style-type: none"> ■ La fonction d'arrêt de la minuterie a-t-elle été réglée ? Appuyez sur la touche "ON/OFF" (Marche/Arrêt) pour relancer l'opération. ■ Le climatiseur est-il relié à une télécommande centralisée ? Veuillez consulter les personnes responsables du contrôle du climatiseur. ■ Le signe "☉" apparaît-il sur l'écran de la télécommande ? Veuillez consulter les personnes responsables du contrôle du climatiseur.
Le fonctionnement de la minuterie de la télécommande ne peut pas être réglé.	<ul style="list-style-type: none"> ■ Les paramètres de la minuterie sont-ils invalides ? Si la minuterie peut être réglée, les signes (WEEKLY), (SIMPLE), ou (AUTO OFF) doivent apparaître sur l'écran de la télécommande.
Le message "PLEASE WAIT" (VEUILLEZ PATIENTER) apparaît sur l'écran de la télécommande.	<ul style="list-style-type: none"> ■ Les paramètres initiaux sont en cours d'exécution. Patientez trois minutes environ.
Un code d'erreur apparaît sur l'écran de la télécommande.	<ul style="list-style-type: none"> ■ Les dispositifs de protection ont fonctionné pour protéger le climatiseur. ■ N'essayez pas de réparer cet appareil vous-même. Mettez l'appareil hors tension immédiatement et consultez votre revendeur. Vous devrez fournir au revendeur le nom du modèle et les informations qui apparaissent sur l'écran de la télécommande.
Un bruit de goutte à goutte ou de moteur qui tourne peut être perçu.	<ul style="list-style-type: none"> ■ A l'arrêt de l'opération de refroidissement, la pompe de vidange se met en marche puis s'arrête. Patientez 3 minutes environ.

10. Guide de dépannage

Guide de dépannage	Solution												
Le bruit de fonctionnement est supérieur aux spécifications.	<p>■ Le niveau sonore du fonctionnement intérieur dépend de l'acoustique de la pièce dans laquelle l'appareil est installé (voir tableau suivant), et sera supérieur aux caractéristiques sonores (mesurées dans une pièce sans écho).</p> <table border="1"> <thead> <tr> <th></th> <th>Pièces présentant une absorption phonique élevée</th> <th>Pièces présentant une absorption phonique normale</th> <th>Pièces présentant une absorption phonique faible</th> </tr> </thead> <tbody> <tr> <td>Exemples de pièce</td> <td>Studio de radiodiffusion, salle de musique, etc.</td> <td>Salle de réception, entrée d'hôtel, etc.</td> <td>Bureau, chambre d'hôtel</td> </tr> <tr> <td>Niveaux sonores</td> <td>3 à 7 dB</td> <td>6 à 10 dB</td> <td>9 à 13 dB</td> </tr> </tbody> </table>		Pièces présentant une absorption phonique élevée	Pièces présentant une absorption phonique normale	Pièces présentant une absorption phonique faible	Exemples de pièce	Studio de radiodiffusion, salle de musique, etc.	Salle de réception, entrée d'hôtel, etc.	Bureau, chambre d'hôtel	Niveaux sonores	3 à 7 dB	6 à 10 dB	9 à 13 dB
	Pièces présentant une absorption phonique élevée	Pièces présentant une absorption phonique normale	Pièces présentant une absorption phonique faible										
Exemples de pièce	Studio de radiodiffusion, salle de musique, etc.	Salle de réception, entrée d'hôtel, etc.	Bureau, chambre d'hôtel										
Niveaux sonores	3 à 7 dB	6 à 10 dB	9 à 13 dB										
Rien n'apparaît sur l'écran de la télécommande sans fil, l'écran est flou, ou l'appareil intérieur ne reçoit aucun signal sauf si la télécommande est éteinte.	<p>■ Les piles sont faibles. Remplacez les piles et appuyez sur la touche "Reset" (Réinitialiser).</p> <p>■ Si rien n'apparaît suite au remplacement des piles, assurez-vous que les piles sont insérées conformément à la polarité indiquée (+, -).</p>												
Le témoin de fonctionnement situé près du récepteur de la télécommande sans fil sur l'appareil intérieur clignote.	<p>■ La fonction d'auto-diagnostic a fonctionné pour protéger le climatiseur.</p> <p>■ N'essayez pas de réparer cet appareil vous-même. Mettez l'appareil hors tension immédiatement et consultez votre revendeur. Veuillez fournir au revendeur le nom du modèle.</p>												

11. Installation, déplacement et inspection

Conseils concernant l'emplacement

Évitez d'installer le climatiseur dans les endroits suivants.

- Où il y a risque de fuite de gaz inflammable.

⚠ Prudence:

N'installez pas l'appareil dans un endroit où il pourrait y avoir une fuite de gaz combustible.

Si le gaz fuit et s'accumule autour de l'appareil, il y aura un risque d'explosion.

- Si la teneur de l'air en huile machine est très élevée.
- Dans un endroit à haute teneur en sel, par exemple au bord de la mer.
- Près d'une source chaude émanant du soufre.
- Où il pourrait y avoir des éclaboussures d'huile ou de la fumée de graisse.

⚠ Avertissement:

Si le climatiseur fonctionne sans refroidir ou sans chauffer la pièce (en fonction du modèle), contacter le revendeur car il pourrait alors y avoir une fuite de gaz réfrigérant. Toujours demander au représentant du service technique s'il n'y a pas de fuite de réfrigérant après une intervention technique.

Le réfrigérant présent dans le climatiseur est sûr et normalement il ne doit pas y avoir de fuite. Néanmoins, en cas de fuite à l'intérieur, si le gaz réfrigérant entre en contact avec la partie chauffante d'un chauffage à ventilation, d'un chauffage d'appoint, d'un poêle, etc., il dégagera des substances toxiques.

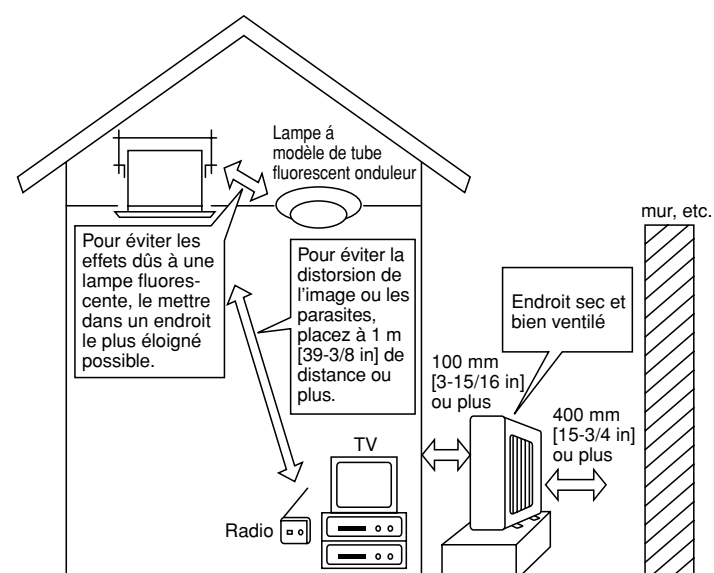

Installation électrique

- Installez un circuit électrique réservé exclusivement au climatiseur.
- Respectez la capacité du disjoncteur.

⚠ Avertissement:

- **Le client ne doit pas installer l'appareil. En cas d'installation incorrecte de l'appareil, il y aura un risque d'incendie, de choc électrique, de blessure, de fuite d'eau, etc.**
- **N'utilisez pas de dérivation ou de rallonge pour le connecter, et ne branchez pas plusieurs appareils à la même prise. Un incendie ou un choc électrique pourrait être le résultat d'un mauvais contact, une mauvaise isolation, trop de courant, etc. Veuillez consulter votre concessionnaire.**

⚠ Prudence:

- **Ne pas oublier le conducteur de masse**
Ne connectez pas un fil de mise à la terre à un tuyau de gaz, un tuyau d'eau, un paratonnerre ou au fil de mise à la terre d'un téléphone.
Une mauvaise mise à la terre pourrait être la cause d'un choc électrique.
- **Installez un disjoncteur différentiel selon l'endroit où le climatiseur sera installé (endroit humide, etc.)**
Si le disjoncteur différentiel n'est pas installé, il y aura risque de choc électrique.

Inspection et entretien

- Si le climatiseur a été utilisé pendant plusieurs saisons, sa capacité peut être réduite du fait des saletés accumulées à l'intérieur.
- Suivant les conditions d'utilisation, il se peut qu'il y ait une odeur ou que l'eau accumulée durant l'assèchement ne s'évacue pas correctement à cause de la saleté, la poussière, etc.
- Il est recommandé de faire inspecter et réviser l'appareil (à vos frais) par un spécialiste en plus de l'entretien normal. Veuillez consulter votre concessionnaire.

11. Installation, déplacement et inspection

Bruit de l'appareil

- Ne placez pas d'objet près de la sortie d'air de l'appareil extérieur. Cela pourrait en amoindrir la performance ou augmenter le bruit durant le fonctionnement.
- Si un bruit anormal est entendu pendant la marche, veuillez consulter votre concessionnaire.

Entsorgung

- Quand le climatiseur doit être enlevé ou réinstallé à cause de travaux, d'un déménagement, etc., cela doit être fait par un technicien qualifié.

⚠ Avertissement:

Le client ne doit pas réparer ou déplacer l'appareil lui-même.

Si cela est fait incorrectement, il y aura un risque d'incendie, de choc électrique, de blessure, de fuite d'eau, etc. Veuillez consulter votre concessionnaire.

Pour s'en débarrasser

- Pour jeter ce produit, veuillez consulter votre concessionnaire.

Si vous avez d'autres questions, veuillez consulter votre concessionnaire.

12. Spécifications techniques

Modèle	SEZ-KD09NA		SEZ-KD12NA		SEZ-KD15NA		SEZ-KD18NA		
	Refroidissement	Chauffage	Refroidissement	Chauffage	Refroidissement	Chauffage	Refroidissement	Chauffage	
Fonction	~N, 208/230V, 60Hz								
Alimentation principale									
Puissance	BTU/h	9 000	10 900	12 000	13 600	15 000	18 000	22 000	23 200
Entrée	kW	0,06	0,04	0,07	0,05	0,09	0,07	0,09	0,07
Débit d'air (Bas-Moyen-Haut)	CMM	5,5-7-9		7-9-11		10-12,5-15		12-15-18	
	CFM	194-247-317		247-317-388		353-441-529		423-529-635	
	L/S	91-116-150		116-150-183		167-208-250		200-250-300	
Pression statique extérieure	in. WG	0,02-0,06-0,14-0,20		0,02-0,06-0,14-0,20		0,02-0,06-0,14-0,20		0,02-0,06-0,14-0,20	
	[Pa]	[5/15/35/50]		[5/15/35/50]		[5/15/35/50]		[5/15/35/50]	
Niveau de bruit (Bas-Moyen-Haut)	dB	23-26-30		23-28-33		30-34-37		30-34-38	
Poids	kg [lb]	18 [40]		21 [48]		23 [52]		27 [60]	

- Remarques: 1. Conditions de tension (refroidissement) A l'intérieur: 80 °F [26,7 °C] D.B., 67 °F [19,4 °C] W.B. A l'extérieur: 95 °F [35 °C] D.B.
 2. Conditions de tension (chauffage) A l'intérieur: 70 °F [21,1 °C] D.B. A l'extérieur: 47 °F [8,3 °C] D.B., 43 °F [6,1 °C] W.B.
 3. La valeur indique la capacité quand un appareil intérieur est raccordé à un appareil extérieur.
 4. Spécifications sujettes à modifications sans avis préalable.
 5. La pression statique externe a été réglée sur la valeur 15 Pa en usine.

Fourchette de fonctionnement garantie

		A l'intérieur
Refroidissement	Maximum	95 °F [35 °C] D.B.
		71 °F [21,7 °C] W.B.
	Minimum	67 °F [19,4 °C] D.B.
		57 °F [13,9 °C] W.B.
Chauffage	Maximum	80 °F [26,7 °C] D.B.
		–
	Minimum	70 °F [21,1 °C] D.B.
		–

- Remarques: 1. Les appareils doivent être installés par un électricien professionnel agréé en fonction des normes locales.
 2. Pour le raccordement des appareils extérieurs, reportez-vous au manuel d'installation fourni avec les appareils.







This product is designed and intended for use in the residential,
commercial and light-industrial environment.



Please be sure to put the contact address/telephone number on
this manual before handing it to the customer.

 **mitsubishi electric corporation**
HEAD OFFICE: TOKYO BLDG., 2-7-3, MARUNOUCHI, CHIYODA-KU, TOKYO 100-8310, JAPAN

KB79K741H01





Mr. SLIM

Air-Conditioners

SEZ-KD09,KD12,KD15,KD18NA

OPERATION MANUAL

For safe and correct use, please read this operation manual thoroughly before operating the air-conditioner unit.

FOR USER

English

MANUEL D'UTILISATION

Pour une utilisation correcte sans risques, veuillez lire le manuel d'utilisation en entier avant de vous servir du climatiseur.

POUR L'UTILISATEUR

Français

Contents

1. Safety Precautions	2	7. Other Functions	9
2. Parts Names	2	8. Function Selection	10
3. Screen Configuration	4	9. Care and Cleaning	14
4. Setting the Day of the Week and Time	4	10. Troubleshooting	15
5. Operation	5	11. Installation, relocation and inspection	16
6. Timer	6	12. Specifications	17

Note (Marking for WEEE)



This symbol mark is for EU countries only.

This symbol mark is according to the directive 2002/96/EC Article 10 Information for users and Annex IV.

Your MITSUBISHI ELECTRIC product is designed and manufactured with high quality materials and components which can be recycled and reused.

This symbol means that electrical and electronic equipment, at their end-of-life, should be disposed of separately from your household waste.

Please, dispose of this equipment at your local community waste collection/recycling center.

In the European Union there are separate collection systems for used electrical and electronic product.

Please, help us to conserve the environment we live in!

1. Safety Precautions

- ▶ Before installing the unit, make sure you read all the "Safety Precautions".
- ▶ The "Safety Precautions" provide very important points regarding safety. Make sure you follow them.
- ▶ Please report to or take consent by the supply authority before connection to the system.

Symbols used in the text

⚠ Warning:

Describes precautions that should be observed to prevent danger of injury or death to the user.

⚠ Caution:

Describes precautions that should be observed to prevent damage to the unit.

Symbols used in the illustrations

⚡ : Indicates a part which must be grounded.

⚠ Warning:

- The unit must not be installed by the user. Ask the dealer or an authorized company to install the unit. If the unit is installed improperly, water leakage, electric shock or fire may result.
- Do not stand on, or place any items on the unit.
- Do not splash water over the unit and do not touch the unit with wet hands. An electric shock may result.
- Do not spray combustible gas close to the unit. Fire may result.
- Do not place a gas heater or any other open-flame appliance where it will be exposed to the air discharged from the unit. Incomplete combustion may result.
- Do not remove the front panel or the fan guard from the outdoor unit when it is running.

- When you notice exceptionally abnormal noise or vibration, stop operation, turn off the power switch, and contact your dealer.
- Never insert fingers, sticks etc. into the intakes or outlets.
- If you detect odd smells, stop using the unit, turn off the power switch and consult your dealer. Otherwise, a breakdown, electric shock or fire may result.
- This air conditioner is NOT intended for use by children or infirm persons without supervision.
- Young children must be supervised to ensure that they do not play with the air conditioner.
- If the refrigeration gas blows out or leaks, stop the operation of the air conditioner, thoroughly ventilate the room, and contact your dealer.

⚠ Caution:

- Do not use any sharp object to push the buttons, as this may damage the remote controller.
- Never block or cover the indoor or outdoor unit's intakes or outlets.

Disposing of the unit

When you need to dispose of the unit, consult your dealer.

2. Parts Names

■ Indoor Unit

	SEZ-KD-NA
Fan steps	3 steps
Vane	—
Louver	—
Filter	Normal
Filter cleaning indication	—

■ SEZ-KD-NA

Ceiling Concealed

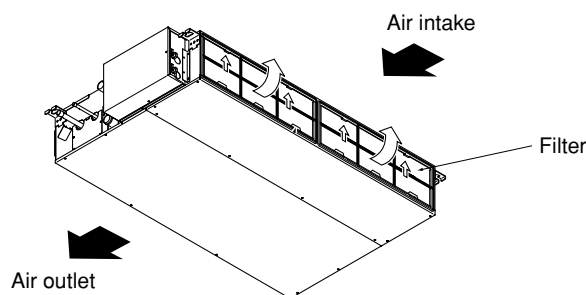

2. Parts Names

■ Wired Remote-Controller

Display Section

For information purposes, all parts of the display are shown as lit. During actual operation, only the relevant items will be lit.

Identifies the current operation

Displays the operating mode, etc.
* Multilanguage display is supported.

“Centrally Controlled” indicator

Indicates that operation of the remote controller has been prohibited by a master controller.

“Timer is Off” indicator

Indicates that the timer is off.

Temperature Setting

Shows the target temperature.

Day-of-Week

Shows the current day of the week.

Time/Timer Display

Shows the current time (the 12 hour clock or the 24 hour clock), unless the simple or Auto Off timer is set. If the simple or Auto Off timer is set, shows the time remaining.

“Sensor” indication

Displayed when the remote controller sensor is used.

“Locked” indicator

Indicates that remote controller buttons have been locked.

“Clean The Filter” indicator

Comes on when it is time to clean the filter.

Timer indicators

The indicator comes on if the corresponding timer is set.

Fan Speed indicator

Shows the selected fan speed.

Ventilation indicator

Appears when the unit is running in Ventilation mode.

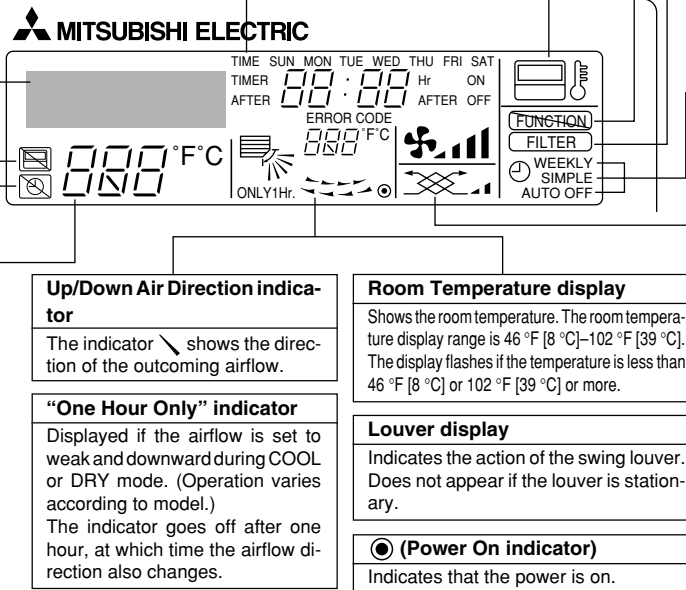

Operation Section

Set Temperature buttons

- ▽ Down
- △ Up

Timer Menu button (Monitor/Set button)

Mode button (Return button)

Set Time buttons

- ▽ Back
- △ Ahead

Timer On/Off button (Set Day button)

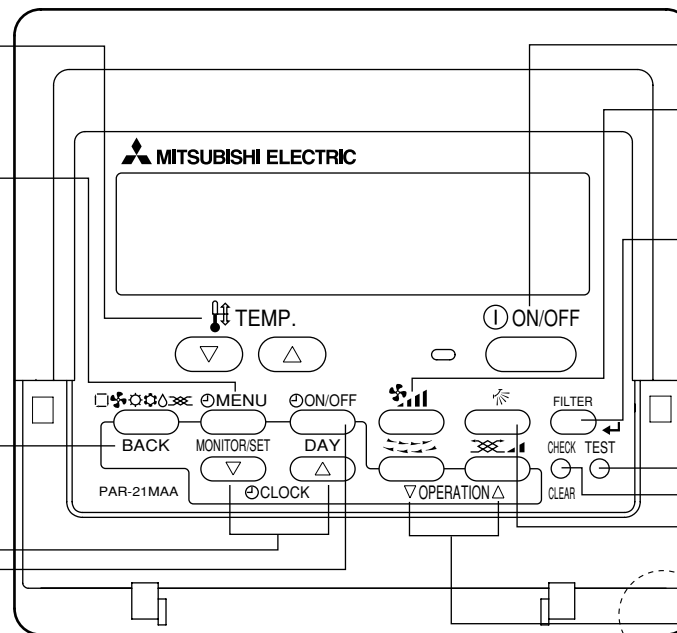
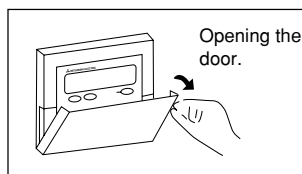

ON/OFF button

Fan Speed button

Filter button (<Enter> button)

Test Run button

Check button (Clear button)

Airflow Up/Down button

Louver button (▽ Operation button)

▽ To preceding operation number.

Ventilation button (△ Operation button)

△ To next operation number.

Note:

● “PLEASE WAIT” message

This message is displayed for approximately 3 minutes when power is supplied to the indoor unit or when the unit is recovering from a power failure.

● “NOT AVAILABLE” message

This message is displayed if a button is pressed to operate a function that the indoor unit does not have.

If a single remote controller is used to simultaneously operate multiple indoor units that are different models, this message will not be displayed if any of the indoor units is equipped with the function.

2. Parts Names

Outdoor unit

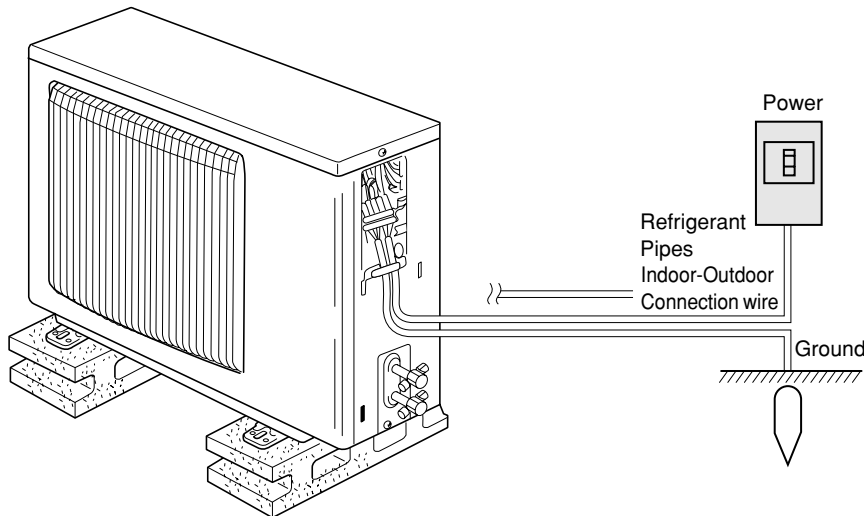

3. Screen Configuration

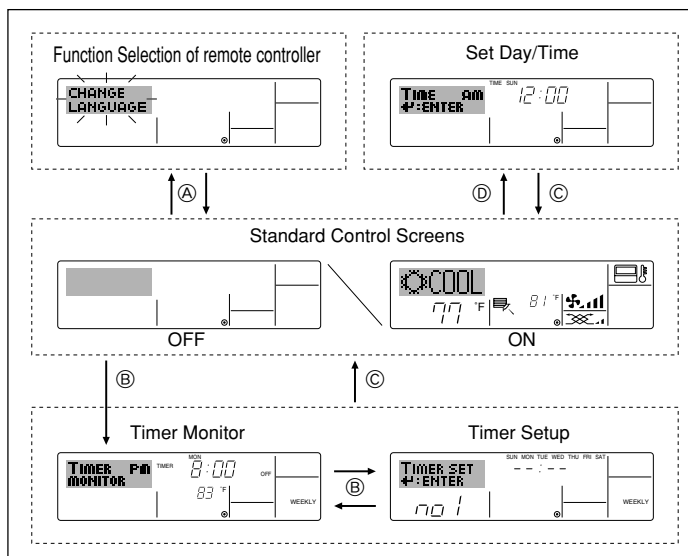

<Screen Types>

For details on setting the language for the remote controller display, refer to Section 8: Function Selection.

The initial language setting is English.

● Function Selection of remote controller:

Set the functions and ranges available to the remote controller (timer functions, operating restrictions, etc.)

● Set Day/Time:

Set the current day of the week or time.

● Standard Control Screens:

View and set the air conditioning system's operating status

● Timer Monitor:

View the currently set timer (weekly timer, simple timer, or Auto Off timer)

● Timer Setup:

Set the operation of any of the timers (weekly timer, simple timer, or Auto Off timer).

<How to change the screen>

Ⓐ: Hold down both the Mode button and the Timer On/Off button for 2 seconds.

Ⓑ: Press the Timer Menu button.

Ⓒ: Press the Mode (Return) button.

Ⓓ: Press either of the Set Time buttons (▽ or △).

4. Setting the Day of the Week and Time

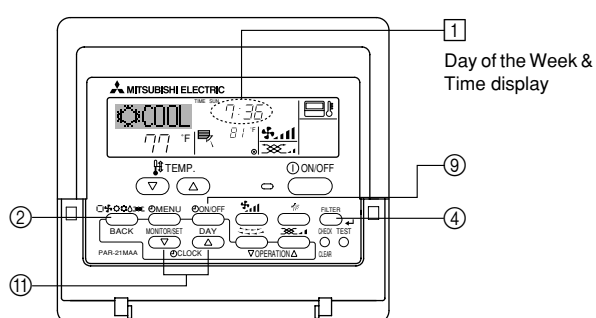

Note:

● The day and time will not appear if clock use has been disabled at the Function Selection of remote controller.

● After the power supply returns, the indoor unit does not operate for three minutes. Above operation is normal.

● If the setting ① or ② is set, the 12 hour clock (AM/PM) will be displayed.

① CHANGE LANGUAGE setting = English [Refer to page 12]

② Temperature display setting = °F [Refer to page 12]

If the settings above are not set, the 24 hour clock (rail road time/military time) will be displayed.

Only "Set Day/Time", "Standard Control Screens", "Timer Monitor" and "Timer Set UP" screens are applicable to the settings.

4

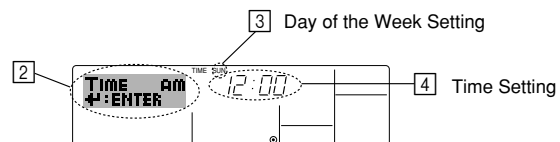

1. Press the ▽ or △ Set Time button ① to show display ②.

2. Press the Timer On/Off (Set Day) button ⑨ to set the day.

* Each press advances the day shown at ③: Sun → Mon → ... → Fri → Sat.

3. Press the appropriate Set Time button ⑩ as necessary to set the time.

* As you hold the button down, the time (at ④) will increment first in minute intervals, then in ten-minute intervals, and then in one-hour intervals.

4. After making the appropriate settings at Steps 2 and 3, press the Filter button ④ to lock in the values.

Note:

● Your new entries at Steps 2 and 3 will be cancelled if you press the Mode (Return) button ② before pressing the Filter button ④.

5. Press the Mode (Return) button ② to complete the setting procedure. This will return the display to the standard control screen, where ① will now show the newly set day and time.

5. Operation

5.1. Description of "AUTO RESTART FUNCTION"

- This unit is equipped with the auto restart function. When the main power is turned on, the air conditioner will start operation automatically in the same mode as set with the remote controller before the shutoff of main power.
- If the unit was set to off with the remote controller before the shutoff of main power, it will remain stopped even after the main power is turned on.
- If the unit was in the TEST RUN before the shutoff of main power, it will start operation, at main power on, in the same mode as set with the remote controller before the TEST RUN.

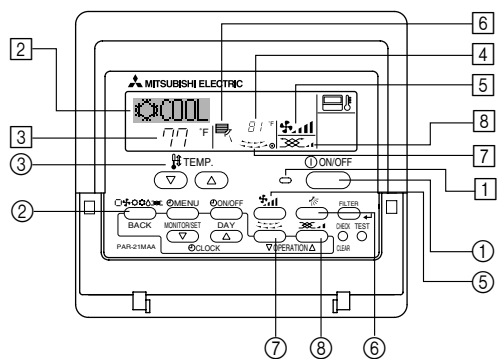

5.2. Turning ON/OFF

<To Start Operation>

- Press the ON/OFF button ①.
 - The ON lamp ① and the display area come on.

Note:

- When the unit is restarted, initial settings are as follows.

	Remote Controller settings
Mode	Last operation mode
Temperature setting	Last set temperature
Fan speed	Last set fan speed

<To Stop Operation>

- Press the ON/OFF button ① again.
 - The ON lamp ① and the display area go dark.

Note:

Even if you press the ON/OFF button immediately after shutting down the operation is progress, the air conditioner will not start for about three minutes. This is to prevent the internal components from being damaged.

5.3. Mode select

- If the unit is off, press the ON/OFF button to turn it on.
 - ① The ON indicator should light up.
- Press the operation mode () button ② and select the operation mode ②.

- Cooling mode
 - Drying mode
 - Fan mode
 - Heating mode
 - Automatic (cooling/heating) mode
 - Ventilation mode
- Only indicated on the following condition
Wired remote controller used
LOSSNAY connected

Information for multi system air conditioner (Outdoor unit: MXZ series)

- ▶ Multi system air conditioner (Outdoor unit: MXZ series) can connect two or more indoor units to one outdoor unit. According to the capacity, two or more units can operate simultaneously.
- When you try to operate two or more indoor units with one outdoor unit simultaneously, one for the cooling and the other for heating, the operation mode of the indoor unit that operates earlier is selected. The other indoor units that will start the operation later cannot operate, and will

flash the operation state.

In this case, set all the indoor units to the same operation mode.

- There might be a case that the indoor unit, which is operating in (AUTO) mode. It cannot change over to the operating mode (COOL ↔ HEAT) and goes to stand by mode.
- When indoor unit starts the operation while the outdoor unit is in defrost mode, it takes a few minutes (max. about 15 minutes) to blow out the warm air.
- In heating operation, though an indoor unit that is not operating may get warm or the sound of refrigerant flowing may be heard, it is not malfunctioning. That the refrigerant continuously flows into it.

Automatic operation

- According to a set temperature, cooling operation starts if the room temperature is too hot and heating operation starts if the room temperature is too cold.
- During automatic operation, if the room temperature changes and remains 4 °F [2 °C] or more above the set temperature for 15 minutes, the air conditioner switches to cooling mode. If the room temperature remains 4 °F [2 °C] or more below the set temperature for 15 minutes, the air conditioner switches to heating mode.

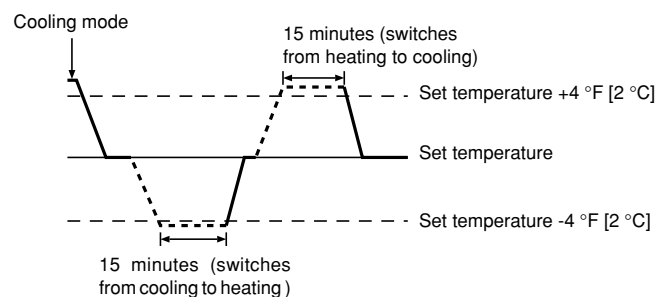

- Because the room temperature is automatically adjusted in order to maintain a fixed effective temperature, cooling operation is performed a few degrees warmer and heating operation is performed a few degrees cooler than the set room temperature once the temperature is reached (automatic energy-saving operation).

5.4. Temperature setting

▶ To decrease the room temperature:

- Press button ③ to set the desired temperature.
- The selected temperature is displayed ③.

- Each time you press the button, the temperature value decreases by 2 °F [1 °C].

▶ To increase the room temperature:

- Press button ③ to set the desired temperature.
- The selected temperature is displayed ③.

- Each time you press the button, the temperature value increases by 2 °F [1 °C].

- Available temperature ranges are as follows:

Cooling/Drying:	67 °F [19 °C] - 86 °F [30 °C]
Heating:	63 °F [17 °C] - 83 °F [28 °C]
Automatic:	67 °F [19 °C] - 83 °F [28 °C]

- The display flashes either 47 °F [8 °C] - 103 °F [39 °C] to inform you if the room temperature is lower or higher than the displayed temperature.

5.5. Fan speed setting

- Press button ⑤ to select a desired fan speed.

- Each time you press the button, available options change with the display ⑤ on the remote controller, as shown below.

Fan speed	Remote controller display			
	Low	Medium	High	Auto
3-stage				

Note:

Auto Mode is not recommended if this indoor unit is connected to a MXZ type outdoor unit.

5. Operation

The display and the fan speed of the unit will differ in the following situations:

- When STAND BY and DEFROST are displayed.
- Just after the heating mode (while waiting to change to another mode).
- When the temperature of the room is higher than the temperature setting of the unit operating in the heating mode.
- In the dry operation, the indoor fan automatically turns to low-speed operation. Switching of fan speed is impossible.
- When the temperature of the heat exchanger is low in the heating mode (e.g., immediately after heating operation starts).

Note:

- In the following cases, the actual fan speed generated by the unit will differ from the speed shown the remote controller display.
 1. While the display is showing "STAND BY" or "DEFROST".
 2. When the temperature of the heat exchanger is low in the heating mode. (e.g. immediately after heating operation starts)
 3. In HEAT mode, when room temperature is higher than the temperature setting.
 4. When the unit is in DRY mode.

5.6. Ventilation

► For LOSSNAY combination

5.6.1. For Wired Remote-controller

- To run the ventilator together with the indoor unit:
 - Press the ON/OFF button ①.
 - The Vent indication appears on the screen (at ⑧). The ventilator will now automatically operate whenever the indoor unit is running.
- To run the ventilator independently:
 - Press the Mode button ② until  appears on the display. This will cause the ventilator to start.
- To change the ventilator force:
 - Press the Ventilation button ④ as necessary.
 - Each press toggles the setting, as shown below.

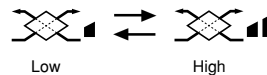

6. Timer

6.1. For Wired Remote-controller

This section explains how to set and use the timer. You can use Function Selection of remote controller to select which of three types of timer to use: ① Weekly timer, ② Simple timer, or ③ Auto Off timer.

For information about how to set the Function Selection of remote controller, refer to section 8. [4]-3 (3).

6.1.1. Weekly Timer

- The weekly timer can be used to set up to eight operations for each day of the week.
 - Each operation may consist of any of the following: ON/OFF time together with a temperature setting, or ON/OFF time only, or temperature setting only.
 - When the current time reaches a time set at this timer, the air conditioner carries out the action set by the timer.
- Time setting resolution for this timer is 1 minute.

Note:

- *1. Weekly Timer/Simple Timer/Auto Off Timer cannot be used at the same time.
- *2. The weekly timer will not operate when any of the following conditions is in effect.

The timer feature is off; the system is in a malfunction state; a test run is in progress; the remote controller is undergoing self-check or remote controller check; the user is in the process of setting a function; the user is in the process of setting the timer; the user is in the process of setting the current day of the week or time; the system is under central control. (Specifically, the system will not carry out operations (unit on, unit off, or temperature setting) that are prohibited during these conditions.)

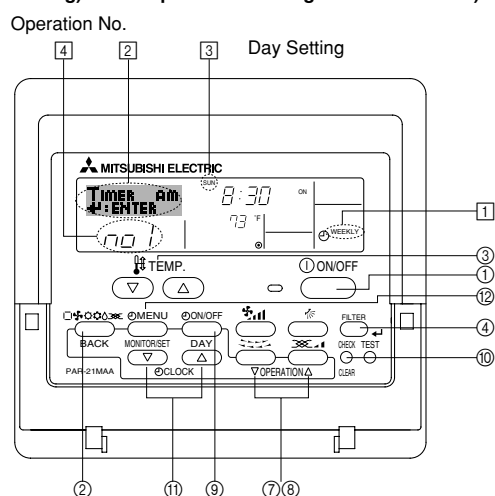

<How to Set the Weekly Timer>

1. Be sure that you are at a standard control screen, and that the weekly timer indicator  is shown in the display.
2. Press the Timer Menu button ⑫, so that the "Set Up" appears on the screen (at ②). (Note that each press of the button toggles the display between "Set Up" and "Monitor".)
3. Press the Timer On/Off (Set Day) button ⑨ to set the day. Each press advances the display at ③ to the next setting, in the following sequence: "Sun Mon Tues Wed Thurs Fri Sat" → "Sun" → ... → "Fri" → "Sat" → "Sun Mon Tues Wed Thurs Fri Sat"...
4. Press the ∇ or Δ Operation button (⑦ or ⑧) as necessary to select the appropriate operation number (1 to 8) ④.
 - * Your inputs at Steps 3 and 4 will select one of the cells from the matrix illustrated below.
 - (The remote-controller display at left shows how the display would appear when setting Operation 1 for Sunday to the values indicated below.)

Setup Matrix

Op No.	Sunday	Monday	...	Saturday
No. 1	• 8:30 • ON • 73 °F [23 °C]			
No. 2	• 10:00 • OFF	• 10:00 • OFF	• 10:00 • OFF	• 10:00 • OFF
...				
No. 8				



<Operation 1 settings for Sunday>
Start the air conditioner at 8:30, with the temperature set to 73 °F [23 °C].



<Operation 2 settings for every day>
Turn off the air conditioner at 10:00.

Note:

By setting the day to "Sun Mon Tues Wed Thurs Fri Sat", you can set the same operation to be carried out at the same time every day. (Example: Operation 2 above, which is the same for all days of the week.)

<Setting the Weekly Timer>

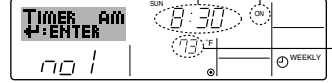
Shows the time setting  Shows the selected operation (ON or OFF)  * Does not appear if operation is not set.

 Shows the temperature setting  * Does not appear if temperature is not set.

6. Timer

5. Press the appropriate Set Time button ⑪ as necessary to set the desired time (at ⑤).
 - * As you hold the button down, the time first increments in minute intervals, then in ten-minute intervals, and then in one-hour intervals.
 6. Press the ON/OFF button ① to select the desired operation (ON or OFF), at ⑥.
 - * Each press changes the next setting, in the following sequence: No display (no setting) → “ON” → “OFF”
 7. Press the appropriate Set Temperature button ③ to set the desired temperature (at ⑦).
 - * Each press changes the setting, in the following sequence: No display (no setting) ⇔ 76 °F [24 °C] ⇔ 78 °F [25 °C] ⇔ ... ⇔ 84 °F [29 °C] ⇔ 86 °F [30 °C] ⇔ 54 °F [12 °C] ⇔ ... ⇔ 73 °F [23 °C] ⇔ No display.
 - (Available range: The range for the setting is 54 °F [12 °C] to 86 °F [30 °C]. The actual range over which the temperature can be controlled, however, will vary according to the type of the connected unit.)
 8. After making the appropriate settings at Steps 5, 6 and 7, press the Filter ↵ button ④ to lock in the values.

To clear the currently set values for the selected operation, press and quickly release the Check (Clear) button ⑩ once.

 - * The displayed time setting will change to “—:—”, and the On/Off and temperature settings will all disappear.
 - (To clear all weekly timer settings at once, hold down the Check (Clear) button ⑩ for two seconds or more. The display will begin flashing, indicating that all settings have been cleared.)
- Note:**
Your new entries will be cancelled if you press the Mode (Return) button ② before pressing the Filter ↵ button ④.
If you have set two or more different operations for exactly the same time, only the operation with the highest Operation No. will be carried out.
9. Repeat Steps 3 to 8 as necessary to fill as many of the available cells as you wish.
 10. Press the mode (Return) button ② to return to the standard control screen and complete the setting procedure.
 11. To activate the timer, press the Timer On/Off button ⑨, so that the “Timer Off” indication disappears from the screen. **Be sure that the “Timer Off” indication is no longer displayed.**
 - * If there are no timer settings, the “Timer Off” indication will flash on the screen.

<How to View the Weekly Timer Settings>

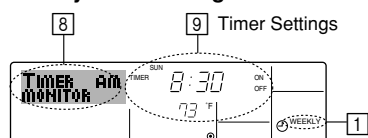

1. Be sure that the weekly timer indicator is visible on the screen (at ①).
2. Press the Timer Menu button ⑩ so that “Monitor” is indicated on the screen (at ⑧).
3. Press the Timer On/Off (Set Day) button ⑨ as necessary to select the day you wish to view.
4. Press the ∇ or △ Operation button (⑦ or ⑧) as necessary to change the timer operation shown on the display (at ⑨).
 - * Each press will advance to the next timer operation, in order of time setting.
5. To close the monitor and return to the standard control screen, press the Mode (Return) button ②.

<To Turn Off the Weekly Timer>

Press the Timer On/Off button ⑨ so that “Timer Off” appears at ⑩.

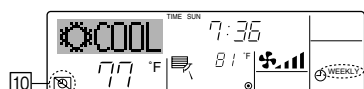

<To Turn On the Weekly Timer>

Press the Timer On/Off button ⑨ so that the “Timer Off” indication (at ⑩) goes dark.

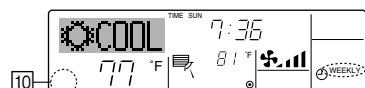

6.1.2. Simple Timer

■ You can set the simple timer in any of three ways.

- Start time only:
The air conditioner starts when the set time has elapsed.
 - Stop time only:
The air conditioner stops when the set time has elapsed.
 - Start & stop times:
The air conditioner starts and stops at the respective elapsed times.
- The simple timer (start and stop) can be set only once within a 72-hour period.
The time setting is made in hour increments.

Note:

- *1. Weekly Timer/Simple Timer/Auto Off Timer cannot be used at the same time.
- *2. The simple timer will not operate when any of the following conditions is in effect.
The timer is off; the system is in malfunction state; a test run is in progress; the remote controller is undergoing self-check or remote controller check; the user is in the process of selecting a function; the user is in the process of setting the timer; the system is under central control. (Under these conditions, On/Off operation is prohibited.)

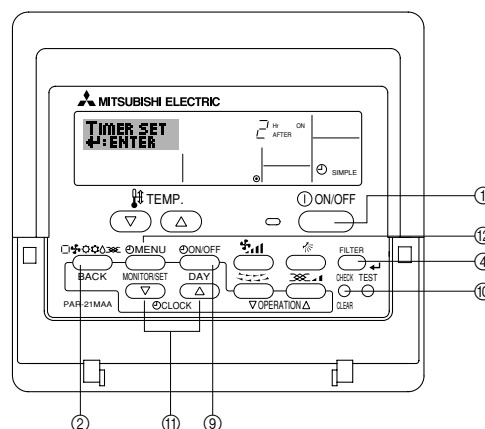

<How to Set the Simple Timer>

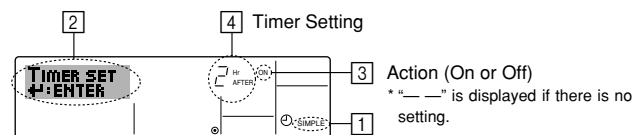

1. Be sure that you are at a standard control screen, and that the simple timer indicator is visible in the display (at ①).
When something other than the Simple Timer is displayed, set it to SIMPLE TIMER using the function selection of remote controller (see 8.[4]-3 (3)) timer function setting.
2. Press the Timer Menu button ⑩, so that the “Set Up” appears on the screen (at ②). (Note that each press of the button toggles the display between “Set Up” and “Monitor”.)
3. Press the ON/OFF button ① to display the current ON or OFF simple timer setting. Press the button once to display the time remaining to ON, and then again to display the time remaining to OFF. (The ON/OFF indication appears at ③).
 - “ON” timer:
The air conditioner will start operation when the specified number of hours has elapsed.
 - “OFF” timer:
The air conditioner will stop operation when the specified number of hours has elapsed.
4. With “ON” or “OFF” showing at ③: Press the appropriate Set Time button ⑪ as necessary to set the hours to ON (if “ON” is displayed) or the hours to OFF (if “OFF” is displayed) at ④.
 - Available Range: 1 to 72 hours
5. To set both the ON and OFF times, repeat Steps 3 and 4.
 - * Note that ON and OFF times cannot be set to the same value.
6. To clear the current ON or OFF setting: Display the ON or OFF setting (see step 3) and then press the Check (Clear) button ⑩ so that the time setting clears to “—” at ④. (If you want to use only an ON setting or only an OFF setting, be sure that the setting you do not wish to use is shown as “—”.)

6. Timer

7. After completing steps 3 to 6 above, press the Filter \leftarrow button ④ to lock in the value.

Note:

Your new settings will be cancelled if you press the Mode (Return) button ② before pressing the Filter \leftarrow button ④.

8. Press the Mode (Return) button ② to return to the standard control screen.

9. Press the Timer On/Off button ⑨ to start the timer countdown. When the timer is running, the timer value is visible on the display. **Be sure that the timer value is visible and appropriate.**

<Viewing the Current Simple Timer Settings>

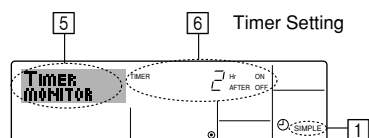

1. Be sure that the simple timer indicator is visible on the screen (at ①).
2. Press the Timer Menu button ⑫, so that the "Monitor" appears on the screen (at ⑤).
 - If the ON or OFF simple timer is running, the current timer value will appear at ⑥.
 - If ON and OFF values have both been set, the two values appear alternately.
3. Press the Mode (Return) button ② to close the monitor display and return to the standard control screen.

<To Turn Off the Simple Timer...>

Press the Timer On/Off button ⑨ so that the timer setting no longer appears on the screen (at ⑦).

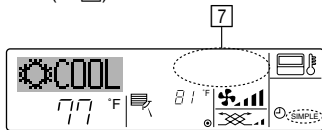

<To Turn On the Simple Timer...>

Press the Timer On/Off button ⑨ so that the timer setting becomes visible at ⑦.

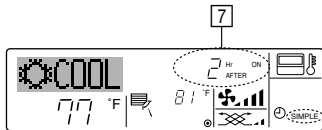

Examples

If ON and OFF times have both been set at the simple timer, operation and display are as indicated below.

Example 1:

Start the timer, with ON time set sooner than OFF time
 ON Setting: 3 hours
 OFF Setting: 7 hours

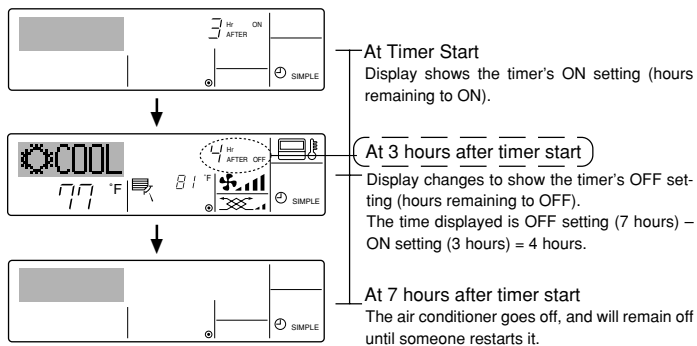

Example 2:

Start the timer, with OFF time is sooner than ON time
 ON Setting: 5 hours
 OFF Setting: 2 hours

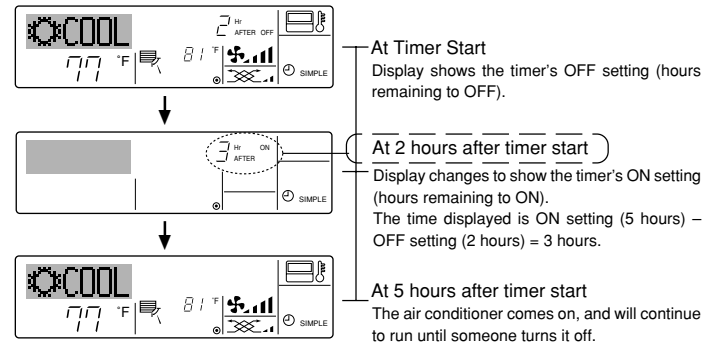

6.1.3. Auto Off Timer

■ This timer begins countdown when the air conditioner starts, and shuts the air conditioner off when the set time has elapsed.

■ Available settings run from 30 minutes to 4 hours, in 30-minute intervals.

Note:

*1. Weekly Timer/Simple Timer/Auto Off Timer cannot be used at the same time.

*2. The Auto Off timer will not operate when any of the following conditions is in effect.
 The timer is off; the system is in malfunction state; a test run is in progress; the remote controller is undergoing self-check or remote controller check; the user is in the process of selecting a function; the user is in the process of setting the timer; the system is under central control. (Under these conditions, On/Off operation is prohibited.)

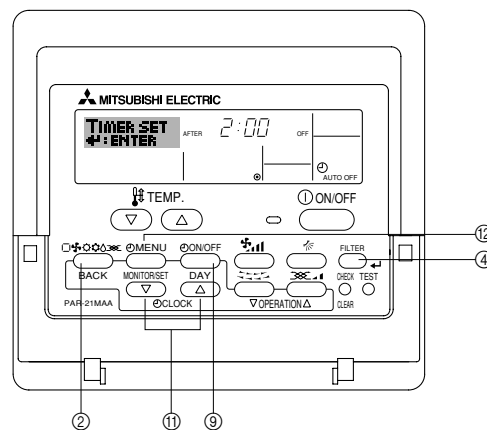

<How to Set the Auto Off Timer>

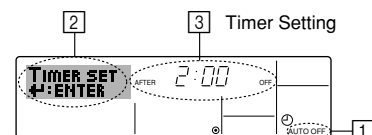

1. Be sure that you are at a standard control screen, and that the Auto Off timer indicator is visible in the display (at ①).
 When something other than the Auto Off Timer is displayed, set it to AUTO OFF TIMER using the function selection of remote controller (see 8.[4]-3 (3)) timer function setting.
2. Hold down the Timer Menu button ⑫ for 3 seconds, so that the "Set Up" appears on the screen (at ②).
 (Note that each press of the button toggles the display between "Set Up" and "Monitor".)
3. Press the appropriate Set Time button ⑪ as necessary to set the OFF time (at ③).
4. Press the Filter \leftarrow button ④ to lock in the setting.

Note:

Your entry will be cancelled if you press the Mode (Return) button ② before pressing the Filter \leftarrow button ④.

5. Press the Mode (Return) button ② to complete the setting procedure and return to the standard control screen.

6. If the air conditioner is already running, the timer starts countdown immediately. **Be sure to check that the timer setting appears correctly on the display.**

6. Timer

<Checking the Current Auto Off Timer Setting>

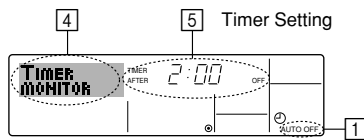

1. Be sure that the "Auto Off" is visible on the screen (at 1).
2. Hold down the Timer Menu button ⑫ for **3 seconds**, so that "Monitor" is indicated on the screen (at 4).
 - The timer remaining to shutdown appears at 5.
3. To close the monitor and return to the standard control screen, press the Mode (Return) button ②.

<To Turn Off the Auto Off Timer...>

- Hold down the Timer On/Off button ⑨ for **3 seconds**, so that "Timer Off" appears (at 6) and the timer value (at 7) disappears.

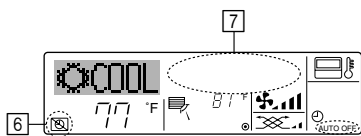

- Alternatively, turn off the air conditioner itself. The timer value (at 7) will disappear from the screen.

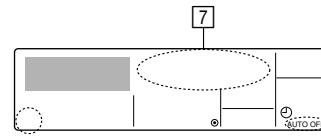

<To Turn On the Auto Off Timer...>

- Hold down the Timer On/Off button ⑨ for **3 seconds**. The "Timer Off" indication disappears (at 6), and the timer setting comes on the display (at 7).
- Alternatively, turn on the air conditioner. The timer value will appear at 7.

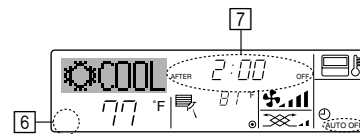

7. Other Functions

7.1. Locking the Remote Controller Buttons (Operation function limit controller)

- If you wish, you can lock the remote controller buttons. You can use the Function Selection of remote controller to select which type of lock to use. (For information about selecting the lock type, see section 8, item [4]-2 (1)). Specifically, you can use either of the following two lock types.

- ① Lock All Buttons:
Locks all of the buttons on the remote controller.
- ② Lock All Except ON/OFF:
Locks all buttons other than the ON/OFF button.

Note:

The "Locked" indicator appears on the screen to indicate that buttons are currently locked.

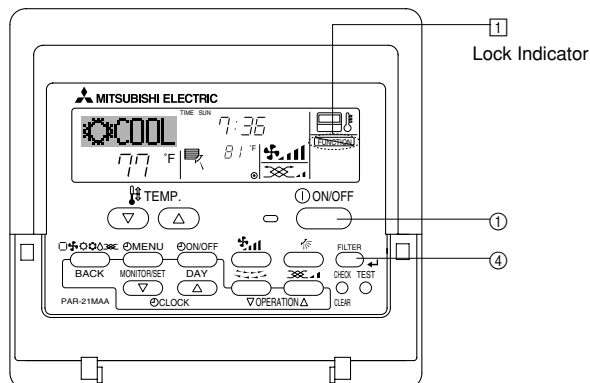

<How to Lock the Buttons>

1. While holding down the Filter button ④, press and hold down the ON/OFF button ① for 2 seconds. The "Locked" indication appears on the screen (at 1), indicating that the lock is now engaged.

* If locking has been disabled in Function Selection of remote controller, the screen will display the "Not Available" message when you press the buttons as described above.

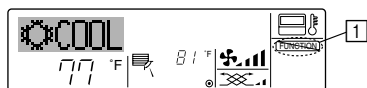

- If you press a locked button, the "Locked" indication (at 1) will blink on the display.

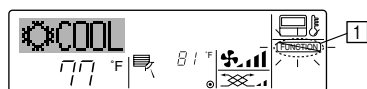

<How to Unlock the Buttons>

1. While holding down the Filter button ④, press and hold down the ON/OFF button ① for 2 seconds—so that the "Locked" indication disappears from the screen (at 1).

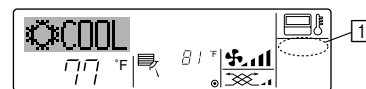

7.2. Other indications

7.2.1. Centrally Controlled

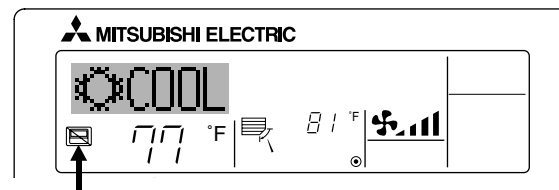

- Displayed when operation is controlled by central controller, etc. Restricted operations are shown below.
 - ON/OFF (including timer operation)
 - Operation mode
 - Set temperature

Note:

May also be individually restricted.

7.2.2. Flashing Mode Indicator

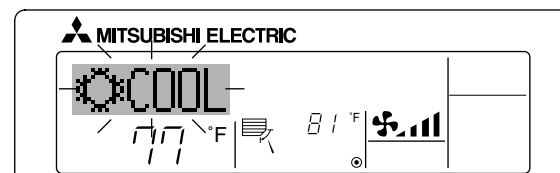

- When flashes continuously
Displayed when another indoor unit connected to the outdoor unit is already operating in a different operation mode. Match with the operation mode of the other indoor unit.
- When mode switched after display flashes
Displayed when operation mode is restricted for each season by central controller, etc. Use another operation mode.

7. Other Functions

7.2.3. Error Codes indication

If you have entered contact number to be called in the event of a problem, the screen displays this number. (You can set this up under Function Selection of remote controller. For information, refer to section 8.)

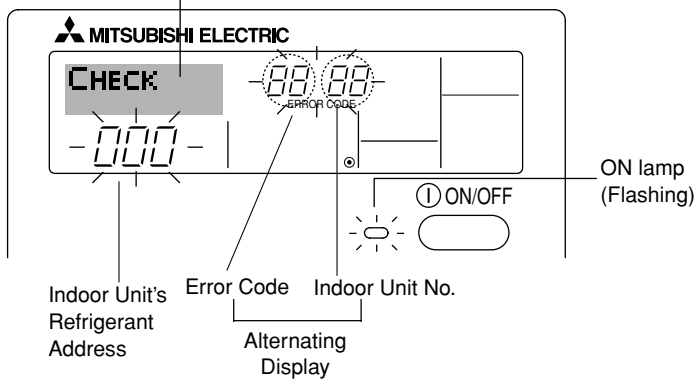

When the Check button is pressed:

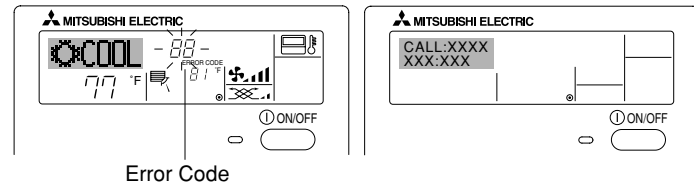

- If the ON lamp and error code are both flashing: This means that the air conditioner is out of order and operation has been stopped (and cannot resume). Take note of the indicated unit number and error code, then switch off the power to the air conditioner and call your dealer or servicer.
 - If only the error code is flashing (while the ON lamp remains lit): Operation is continuing, but there may be a problem with the system. In this case, you should note down the error code and then call your dealer or servicer for advice.
- * If you have entered contact number to be called in the event of a problem, push the Check button to display it on the screen. (You can set this up under Function Selection of remote controller. For information, refer to section 8.)

8. Function Selection

Function selection of remote controller

The setting of the following remote controller functions can be changed using the remote controller function selection mode. Change the setting when needed.

Item 1	Item 2	Item 3 (Setting content)
1. Change Language ("CHANGE LANGUAGE")	Language setting to display	<ul style="list-style-type: none"> • Display in multiple languages is possible
2. Function limit ("FUNCTION SELECTION")	(1) Operation function limit setting (operation lock) ("LOCKING FUNCTION")	<ul style="list-style-type: none"> • Setting the range of operation limit (operation lock)
	(2) Use of automatic mode setting ("SELECT AUTO MODE")	<ul style="list-style-type: none"> • Setting the use or non-use of "automatic" operation mode
	(3) Temperature range limit setting ("LIMIT TEMP FUNCTION")	<ul style="list-style-type: none"> • Setting the temperature adjustable range (maximum, minimum)
	(4) Use of automatic filter elevation panel up/down operation mode setting	(For this model, this function is not available.)
	(5) Use of fixed airflow direction mode setting	(For this model, this function is not available.)
3. Mode selection ("MODE SELECTION")	(1) Remote controller main/sub setting ("CONTROLLER MAIN/SUB")	<ul style="list-style-type: none"> • Selecting main or sub remote controller * When two remote controllers are connected to one group, one controller must be set to sub.
	(2) Use of clock setting ("CLOCK")	<ul style="list-style-type: none"> • Setting the use or non-use of clock function
	(3) Timer function setting ("WEEKLY TIMER")	<ul style="list-style-type: none"> • Setting the timer type
	(4) Contact number setting for error situation ("CALL.")	<ul style="list-style-type: none"> • Contact number display in case of error • Setting the telephone number
4. Display change ("DISP MODE SETTING")	(1) Temperature display °C/°F setting ("TEMP MODE °C/°F")	<ul style="list-style-type: none"> • Setting the temperature unit (°F or °C) to display
	(2) Suction air temperature display setting ("ROOM TEMP DISP SELECT")	<ul style="list-style-type: none"> • Setting the use or non-use of the display of indoor (suction) air temperature
	(3) Automatic cooling/heating display setting ("AUTO MODE DISP C/H")	<ul style="list-style-type: none"> • Setting the use or non-use of the display of "Cooling" or "Heating" display during operation with automatic mode

8. Function Selection

[Function selection flowchart]
Setting language (English)

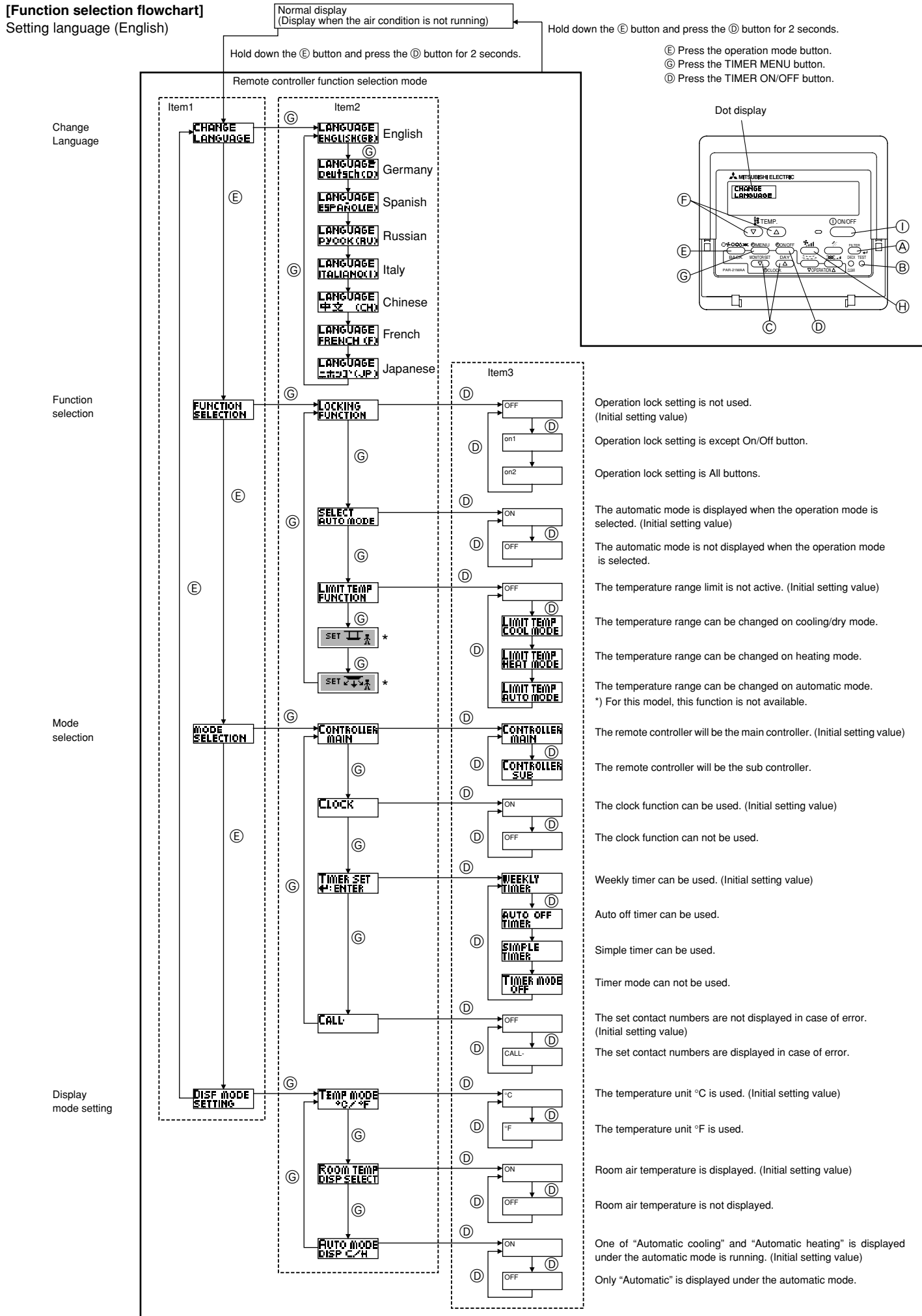

8. Function Selection

[Detailed setting]

[4]-1. CHANGE LANGUAGE setting

The language that appears on the dot display can be selected.

- Press the [⊖MENU] button ⑥ to change the language.
 - ① English (GB), ② German (D), ③ Spanish (E), ④ Russian (RU),
 - ⑤ Italian (I), ⑥ Chinese (CH), ⑦ French (F), ⑧ Japanese (JP)

Refer to the dot display table.

[4]-2. Function limit

(1) Operation function limit setting (operation lock)

- To switch the setting, press the [⊖ON/OFF] button ⑩.
 - ① no1: Operation lock setting is made on all buttons other than the [⊖ON/OFF] button.
 - ② no2: Operation lock setting is made on all buttons.
 - ③ OFF (Initial setting value): Operation lock setting is not made.- * To make the operation lock setting valid on the normal screen, it is necessary to press buttons (Press and hold down the [FILTER] and [⊖ON/OFF] buttons at the same time for two seconds.) on the normal screen after the above setting is made.

(2) Use of automatic mode setting

When the remote controller is connected to the unit that has automatic operation mode, the following settings can be made.

- To switch the setting, press the [⊖ON/OFF] button ⑩.
 - ① ON (Initial setting value):
The automatic mode is displayed when the operation mode is selected.
 - ② OFF:
The automatic mode is not displayed when the operation mode is selected.

(3) Temperature range limit setting

After this setting is made, the temperature can be changed within the set range.

- To switch the setting, press the [⊖ON/OFF] button ⑩.
 - ① LIMIT TEMP COOL MODE:
The temperature range can be changed on cooling/dry mode.
 - ② LIMIT TEMP HEAT MODE:
The temperature range can be changed on heating mode.
 - ③ LIMIT TEMP AUTO MODE:
The temperature range can be changed on automatic mode.
 - ④ OFF (initial setting): The temperature range limit is not active.- * When the setting, other than OFF, is made, the temperature range limit setting on cooling, heating and automatic mode is made at the same time. However, the range cannot be limited when the set temperature range has not changed.
- To increase or decrease the temperature, press the [TEMP. (▽) or (△)] button ⑨.
- To switch the upper limit setting and the lower limit setting, press the [TEMP. (▽) and (△)] button ⑨. The selected setting will flash and the temperature can be set.
- Settable range
Cooling/Dry mode:
Lower limit: 67 °F [19 °C] ~ 86 °F [30 °C]
Upper limit: 86 °F [30 °C] ~ 67 °F [19 °C]
Heating mode:
Lower limit: 63 °F [17 °C] ~ 83 °F [28 °C]
Upper limit: 83 °F [28 °C] ~ 63 °F [17 °C]
Automatic mode:
Lower limit: 67 °F [19 °C] ~ 83 °F [28 °C]
Upper limit: 83 °F [28 °C] ~ 67 °F [19 °C]
- * The settable range varies depending on the unit to connect (Mr. Slim units, CITY MULTI units, and intermediate temperature units)

(4) Use of automatic filter elevation panel up/down operation mode setting

For this model, this function is not available.

(5) Use of fixed airflow direction mode setting

For this model, this function is not available.

[4]-3. Mode selection setting

(1) Remote controller main/sub setting

- To switch the setting, press the [⊖ON/OFF] button ⑩.
 - ① Main: The controller will be the main controller.
 - ② Sub: The controller will be the sub controller.

(2) Use of clock setting

- To switch the setting, press the [⊖ON/OFF] button ⑩.
 - ① ON: The clock function can be used.
 - ② OFF: The clock function cannot be used.

(3) Timer function setting

- To switch the setting, press the [⊖ON/OFF] button ⑩ (Choose one of the followings.).
 - ① WEEKLY TIMER (initial setting value):
The weekly timer can be used.
 - ② AUTO OFF TIMER:
The auto off timer can be used.
 - ③ SIMPLE TIMER:
The simple timer can be used.
 - ④ TIMER MODE OFF:
The timer mode cannot be used.- * When the use of clock setting is OFF, the "WEEKLY TIMER" cannot be used.

(4) Contact number setting for error situation

- To switch the setting, press the [⊖ON/OFF] button ⑩.
 - ① CALL OFF:
The set contact numbers are not displayed in case of error.
 - ② CALL **** *
The set contact numbers are displayed in case of error.
CALL _:
The contact number can be set when the display is as shown on the left.- Setting the contact numbers
To set the contact numbers, follow the following procedures. Move the flashing cursor to set numbers. Press the [TEMP. (▽) and (△)] button ⑨ to move the cursor to the right (left). Press the [⊖CLOCK (▽) and (△)] button ⑩ to set the numbers.

[4]-4. Display change setting

(1) Temperature display °C/°F setting

- To switch the setting, press the [⊖ON/OFF] button ⑩.
 - ① °C: The temperature unit °C is used.
 - ② °F: The temperature unit °F is used.

(2) Suction air temperature display setting

- To switch the setting, press the [⊖ON/OFF] button ⑩.
 - ① ON: The suction air temperature is displayed.
 - ② OFF: The suction air temperature is not displayed.

(3) Automatic cooling/heating display setting

- To switch the setting, press the [⊖ON/OFF] button ⑩.
 - ① ON:
One of "Automatic cooling" and "Automatic heating" is displayed under the automatic mode is running.
 - ② OFF:
Only "Automatic" is displayed under the automatic mode.

8. Function Selection

[Dot display table]

Selecting language	English	Germany	Spanish	Russian	Italy	Chinese	French	Japanese	
Waiting for start-up	PLEASE WAIT	←	←	←	←	←	←	←	
Operation mode	Cool	COOL	Kühlen	FRÍO	Холод	COOL	FROID	冷房	
	Dry	DRY	Trocknen	DESHUMIDIFICACIÓN	Сушка	DRY	DESHU	ドライ	
	Heat	HEAT	Heizen	CALOR	Тепло	HEAT	CHAUD	暖房	
	Auto	AUTO	AUTO	AUTO-MÁTICO	Авто	AUTO	AUTO	自動	
	Auto (Cool)	COOL	Kühlen	FRÍO	Холод	COOL	FROID	冷房	
	Auto (Heat)	HEAT	Heizen	CALOR	Тепло	HEAT	CHAUD	暖房	
	Fan	FAN	Lüfter	VENTILACIÓN	ВЕНТ	VENTILAZIONE	送風	VENTILATION	送風
	Ventilation	VENTILATION	Gebäudebetrieb	VENTILACIÓN	ВЕНТИЛЯЦИЯ	ARIA ESTERNA	换气	VENTILATION	換気
	Stand by (Hot adjust) Defrost	STAND BY DEFROST	STAND BY Abtauen	CALENTANDO DESCONGE-LACIÓN	ОБОГРЕВ: ПАУЗА ОТТАИВАНИЕ	STAND BY SBRINA MENTO	准备中 除霜中	PRE CHAUFFAGE DEGIVRAGE	準備中 霜取中
Set temperature	SET TEMP	TEMP einstellen	TEMP. CONSIGNA	ЦЕЛЕВАЯ ТЕМПЕРАТУРА	IMPOSTAZIONE TEMPERTURA	设定温度	BESLAGE TEMPERATURE	設定温度	
Fan speed	FAN SPEED	Lüftergeschwindigkeit	VELOCIDAD VENTILADOR	СКОРОСТЬ ВЕНТИЛЯТОРА	VELOCITA' VENTILATORE	风速	VITESSE DE VENTILATION	風速	
Not available	NOT AVAILABLE	Nicht verfügbar	NO DISPONIBLE	НЕ ДОСТУПНО	NON DISPONIBILE	无效按钮	NON DISPONIBLE	無効ボタン	
Check (Error)	CHECK	Prüfen	COMPROBAR	ПРОВЕРКА	CHECK	检查	CONTROLE	点検	
Test run	TEST RUN	Testbetrieb	TEST FUNCIONAMIENTO	ТЕСТОВЫЙ ЗАПУСК	TEST RUN	试运行	TEST	試運転	
Self check	SELF CHECK	Selbst-diagnose	AUTO REVISIÓN	САМОДИАГНОСТИКА	SELF CHECK	自我诊断	AUTO CONTROLE	自己診断	
Unit function selection	FUNCTION SELECTION	Funktion auswählen	SELECCIÓN DE FUNCION	ВЫБОР ФУНКЦИИ	SELEZIONE FUNZIONI	功能选择	SELECTION FONCTIONS	キョウ選択	
Setting of ventilation	SETTING OF VENTILATION	Lüfterstufen wählen	CONFIG. VENTILACIÓN	НАСТРОЙКА ВЕНТУСТАИ.	IMPOSTAZIONE ARIA ESTERNA	换气设定	SELECTION VENTILATION	換気設定	

Selecting language	English	Germany	Spanish	Russian	Italy	Chinese	French	Japanese
CHANGE LANGUAGE	CHANGE LANGUAGE	←	←	←	←	←	←	←
Function selection	FUNCTION SELECTION	Funktion auswählen	SELECCIÓN DE FUNCIONES	ВЫБОР ФУНКЦИИ	SELEZIONE FUNZIONI	功能限制	SELECTION FONCTIONS	キョウ制限
Operation function limit setting	LOCKING FUNCTION	Sperre-Funktion	BLOQUEADA	ФУНКЦИЯ БЛОКИРОВКИ	BLOCCO FUNZIONI	操作限制	BLOCAGE FONCTIONS	操作ロック
Use of automatic mode setting	SELECT AUTO MODE	Auswahl Auto Betrieb	SELECCIÓN MODO AUTO	ВЫБОР РЕЖИМА АВТО	SELEZIONE MODO AUTO	自动模式	SELECTION DU MODO AUTO	自動モード
Temperature range limit setting	LIMIT TEMP FUNCTION	Limit Temp Funktion	LÍMIT TEMP CONSIGNA	ОГРАНИЧЕНИЕ УСТ.ТЕМПЕРАТ	LIMITAZIONE TEMPERATURA	温度限制	LIMITATION TEMPERATURE	温度制限
Use of automatic filter elevation panel up/down operation mode setting	SET	←	←	←	←	←	←	←
Use of fixed airflow direction mode setting	SET	←	←	←	←	←	←	←
Limit temperature cooling/day mode	LIMIT TEMP COOL MODE	Limit Kühl Temp	LÍMIT TEMP MODO FRÍO	ОГРАНИЧЕНО ОХЛАЖДЕНИЕ	LIMITAZIONE MODO COOL	制冷范围	LIMITE TEMP MODO FROID	制冷房
Limit temperature heating mode	LIMIT TEMP HEAT MODE	Limit Heiz Temp	LÍMIT TEMP MODO CALOR	ОГРАНИЧЕН ОБОГРЕВ	LIMITAZIONE MODO HEAT	制热范围	LIMITE TEMP MODO CHAUD	制热房
Limit temperature auto mode	LIMIT TEMP AUTO MODE	Limit Auto Temp	LÍMIT TEMP MODO AUTO	ОГРАНИЧЕН РЕЖИМ АВТО	LIMITAZIONE MODO AUTO	自动范围	LIMITE TEMP MODO AUTO	制自动
Mode selection	MODE SELECTION	Betriebsart wählen	SELECCIÓN DE MODO	ВЫБОР РЕЖИМА	SELEZIONE MODO	基本模式	SELECTION DU MODO	基本キョウ
Remote controller setting MAIN	CONTROLLER MAIN	Haupt-Controller	CONTROL PRINCIPAL	ОСНОВНОЙ ПУЛЬТ	CONTROLLO MAIN	遥控主	TELECOMMANDE MAITRE	リモコン主
Remote controller setting SUB	CONTROLLER SUB	Neben Controller	CONTROL SECUNDARIO	ДОПОЛНИТЕЛЬНЫЙ ПУЛЬТ	CONTROLLO SUB	遥控辅	TELECOMMANDE ESCLAVE	リモコン主
Use of clock setting	CLOCK	Uhr	RELOJ	ЧАСЫ	OROLOGIO	时钟	AFFICHAGE HORLOGE	時計
Setting the day of the week and time	TIME SET +:ENTER	Uhr stellen +:einstellen	CONFIG RELOJ +:CONFIG	ЧАСЫ:УСТ. +:ВВОД	OROLOGIO +:ENTER	时间 +:ENTER	HORLOGE +:ENTRER	トキイセッテイ +:カクテイ
	TIME AM +:ENTER	TIME PM +:ENTER	←	←	←	←	←	←
Timer set	TIMER SET +:ENTER	Zeitschaltuhr +:einstellen	TEMPORIZA-DOR +:CONFIG	ТАЙМЕР:УСТ. +:ВВОД	TIMER +:ENTER	定时器 +:ENTER	PROG HORBAIRE +:ENTRER	タイマーセッテイ +:カクテイ
	TIMER AM +:ENTER	TIMER Pm +:ENTER	←	←	←	←	←	←
Timer monitor	TIMER MONITOR	Uhrzeit Anzeige	VISUALIZAR TEMPORIZAD.	ПРОСМОТР ТАЙМЕРА	VISUALIZ TIMER	定时器状态	AFFICHAGE PROG HORBAIRE	タイマーモニター
	TIMER AM MONITOR	TIMER Pm MONITOR	←	←	←	←	←	←
Weekly timer	WEEKLY TIMER	Wochenzeit Schalt Uhr	TEMPORIZA-DOR SEMANAL	НЕДЕЛЬНЫЙ ТАЙМЕР	TIMER SETTIMANALE	每周定时器	PROG HEBDO MADAIRE	タイマー週間
Timer mode off	TIMER MODE OFF	Zeitschaltuhr AUS	TEMPORIZA-DOR APAGADO	ТАЙМЕР ВЫКЛ.	TIMER OFF	定时器无效	PROG HORBAIRE INACTIF	タイマー無効
Auto off timer	AUTO OFF TIMER	Auto Zeit Funktion aus	APAGADO AUTOMÁTICO	АВТООТКЛЮЧ. ПО ТАЙМЕРУ	AUTO OFF TIMER	解除定时	PROG HORBAIRE ARRET AUTO	タイマーキャンセル
Simple timer	SIMPLE TIMER	Einfache Zeitfunktion	TEMPORIZA-DOR SIMPLE	ПРОСТОЙ ТАЙМЕР	TIMER SEMPLIFICATO	简易定时器	PROG HORBAIRE SIMPLIFIE	タイマーカンイ

8. Function Selection

Selecting language	English	Germany	Spanish	Russian	Italy	Chinese	French	Japanese
Contact number setting of error situation	CALL	←	←	←	←	←	←	←
Display change	DISP MODE SETTING	Anzeige Betriebsart	MOSTRAR MODO	НАСТРОЙКА МНД. РЕЖИМА	IMPOSTAZIONE MODO DISPLAY	转换表示	AFFICHAGE SOUS MENU	表示切替
Temperature display °C/°F setting	TEMP MODE °C/°F	Wechsel °C/°F	TEMPERADOS °C/°F	ЕДИН. ТЕМПЕР. °C/°F	TEMPERATURA °C/°F	温度 °C/°F	TEMPERATURE °C/°F	温度 °C/°F
Room air temperature display setting	ROOM TEMP DISP SELECT	Room Temp gewohnt	MOSTRAR TEMP.	ПОКАЗЫВАТЬ ТЕМП. В КОМН.	TEMPERATURA AMBIENTE	吸入温度	TEMPERATURE AMBIANTE	室温表示
Automatic cooling/heating display setting	AUTO MODE DISP C/H	Auto Betrieb C/H	MOSTRAR F/C EN AUTO	МНД. Т/Х В РЕЖИМЕ АВТО	AUTO C/H	自动表示	AFFICHAGE AUTO F/C	自動表示

9. Care and Cleaning

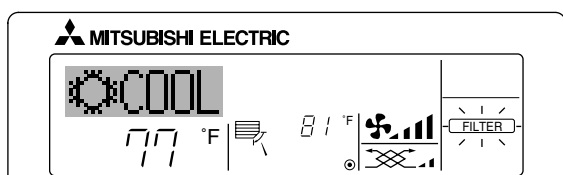

- Indicates that the filter needs cleaning. Clean the filter.
- When resetting "FILTER" display
When the [FILTER] button is pressed two times successively after cleaning the filter, the display goes off and is reset.

Note:

- When two or more different types of indoor unit are controlled, the cleaning period differs with the type of filter. When the master unit cleaning period arrives, "FILTER" is displayed. When the filter display goes off, the cumulative time is reset.
- "FILTER" indicates the cleaning period when the air conditioner was used under general indoor air conditions by criteria time. Since the degree of dirtiness depends on the environmental conditions, clean the filter accordingly.
- The filter cleaning period cumulative time differs with the model.
- This indication is not available for wireless remote controller.

▶ Cleaning the filters

- Clean the filters using a vacuum cleaner. If you do not have a vacuum cleaner, tap the filters against a solid object to knock off dirt and dust.
- If the filters are especially dirty, wash them in lukewarm water. Take care to rinse off any detergent thoroughly and allow the filters to dry completely before putting them back into the unit.

⚠ Caution:

- Do not dry the filters in direct sunlight or by using a heat source, such as an electric heater: this may warp them.
- Do not wash the filters in hot water (above 122 °F [50 °C]), as this may warp them.
- Make sure that the air filters are always installed. Operating the unit without air filters can cause malfunction.

⚠ Caution:

- Before you start cleaning, stop operation and turn OFF the power supply.
- Indoor units are equipped with filters to remove the dust of sucked-in air. Clean the filters using the methods shown in the following sketches.

▶ Filter removal

⚠ Caution:

- In removing the filter, precautions must be taken to protect your eyes from dust. Also, if you have to climb up on a stool to do the job, be careful not to fall.
- When the filter is removed, do not touch the metallic parts inside the indoor unit, otherwise injury may result.

■ SEZ-KD-NA

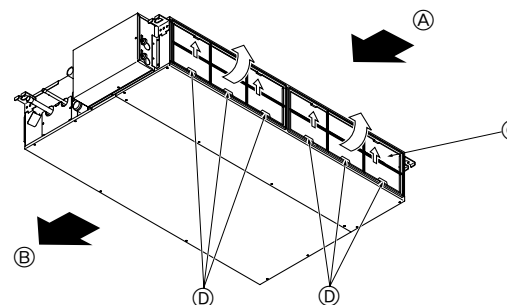

• While lifting the filter knob, pull it.

- Ⓐ Air intake Ⓑ Air outlet Ⓒ Filter Ⓓ Knob

10. Troubleshooting

Troubleshooting	Solution
Air conditioner does not heat or cool well.	<ul style="list-style-type: none"> ■ Clean the filter. (Airflow is reduced when the filter is dirty or clogged.) ■ Check the temperature adjustment and adjust the set temperature. ■ Make sure that there is plenty of space around the outdoor unit. Is the indoor unit air intake or outlet blocked? ■ Has a door or window been left open?
When heating operation starts, warm air does not blow from the indoor unit immediately.	<ul style="list-style-type: none"> ■ Warm air does not blow until the indoor unit has sufficiently warmed up.
During heating mode, the air conditioner stops before the set room temperature is reached.	<ul style="list-style-type: none"> ■ When the outdoor temperature is low and the humidity is high, frost may form on the outdoor unit. If this occurs, the outdoor unit performs a defrosting operation. Normal operation should begin after approximately 10 minutes.
When the airflow direction is changed, the vanes always move up and down past the set position before finally stopping at the position.	<ul style="list-style-type: none"> ■ When the airflow direction is changed, the vanes move to the set position after detecting the base position.
A flowing water sound or occasional hissing sound is heard.	<ul style="list-style-type: none"> ■ These sounds can be heard when refrigerant is flowing in the air conditioner or when the refrigerant flow is changing.
A cracking or creaking sound is heard.	<ul style="list-style-type: none"> ■ These sounds can be heard when parts rub against each due to expansion and contraction from temperature changes.
The room has an unpleasant odor.	<ul style="list-style-type: none"> ■ The indoor unit draws in air that contains gases produced from the walls, carpeting, and furniture as well as odors trapped in clothing, and then blows this air back into the room.
A white mist or vapor is emitted from the indoor unit.	<ul style="list-style-type: none"> ■ If the indoor temperature and the humidity are high, this condition may occur when operation starts. ■ During defrosting mode, cool airflow may blow down and appear like a mist.
Water or vapor is emitted from the outdoor unit.	<ul style="list-style-type: none"> ■ During cooling mode, water may form and drip from the cool pipes and joints. ■ During heating mode, water may form and drip from the heat exchanger. ■ During defrosting mode, water on the heat exchanger evaporates and water vapor may be emitted.
The operation indicator does not appear in the remote controller display.	<ul style="list-style-type: none"> ■ Turn on the power switch. "⊙" will appear in the remote controller display.
"⊠" appears in the remote controller display.	<ul style="list-style-type: none"> ■ During central control, "⊠" appears in the remote controller display and air conditioner operation cannot be started or stopped using the remote controller.
When restarting the air conditioner soon after stopping it, it does not operate even though the ON/OFF button is pressed.	<ul style="list-style-type: none"> ■ Wait approximately three minutes. (Operation has stopped to protect the air conditioner.)
Air conditioner operates without the ON/OFF button being pressed.	<ul style="list-style-type: none"> ■ Is the on timer set? Press the ON/OFF button to stop operation. ■ Is the air conditioner connected to a central remote controller? Consult the concerned people who control the air conditioner. ■ Does "⊠" appear in the remote controller display? Consult the concerned people who control the air conditioner. ■ Has the auto recovery feature from power failures been set? Press the ON/OFF button to stop operation.
Air conditioner stops without the ON/OFF button being pressed.	<ul style="list-style-type: none"> ■ Is the off timer set? Press the ON/OFF button to restart operation. ■ Is the air conditioner connected to a central remote controller? Consult the concerned people who control the air conditioner. ■ Does "⊠" appear in the remote controller display? Consult the concerned people who control the air conditioner.
Remote controller timer operation cannot be set.	<ul style="list-style-type: none"> ■ Are timer settings invalid? If the timer can be set, (WEEKLY), (SIMPLE), or (AUTO OFF) appears in the remote controller display.
"PLEASE WAIT" appears in the remote controller display.	<ul style="list-style-type: none"> ■ The initial settings are being performed. Wait approximately 3 minutes.
An error code appears in the remote controller display.	<ul style="list-style-type: none"> ■ The protection devices have been operated to protect the air conditioner. ■ Do not attempt to repair this equipment by yourself. Turn off the power switch immediately and consult your dealer. Be sure to provide the dealer with the model name and information that appeared in the remote controller display.
Draining water or motor rotation sound is heard.	<ul style="list-style-type: none"> ■ When cooling operation stops, the drain pump operates and then stops. Wait approximately 3 minutes.

10. Troubleshooting

Troubleshooting	Solution												
Operating sound is louder than specifications.	<ul style="list-style-type: none"> The indoor operation sound level is affected by the acoustics of the particular room as shown in the following table and will be higher than the sound specification, which was measured in an echo-free room. <table border="1"> <thead> <tr> <th></th> <th>High sound-absorbing rooms</th> <th>Normal rooms</th> <th>Low sound-absorbing rooms</th> </tr> </thead> <tbody> <tr> <td>Location examples</td> <td>Broadcasting studio, music room, etc.</td> <td>Reception room, hotel lobby, etc.</td> <td>Office, hotel room</td> </tr> <tr> <td>Noise levels</td> <td>3 to 7 dB</td> <td>6 to 10 dB</td> <td>9 to 13 dB</td> </tr> </tbody> </table>		High sound-absorbing rooms	Normal rooms	Low sound-absorbing rooms	Location examples	Broadcasting studio, music room, etc.	Reception room, hotel lobby, etc.	Office, hotel room	Noise levels	3 to 7 dB	6 to 10 dB	9 to 13 dB
	High sound-absorbing rooms	Normal rooms	Low sound-absorbing rooms										
Location examples	Broadcasting studio, music room, etc.	Reception room, hotel lobby, etc.	Office, hotel room										
Noise levels	3 to 7 dB	6 to 10 dB	9 to 13 dB										
Nothing appears in the wireless remote controller display, the display is faint, or signals are not received by the indoor unit unless the remote controller is close.	<ul style="list-style-type: none"> The batteries are low. Replace the batteries and press the Reset button. If nothing appears even after the batteries are replaced, make sure that the batteries are installed in the correct directions (+, -). 												
The operation lamp near the receiver for the wireless remote controller on the indoor unit is flashing.	<ul style="list-style-type: none"> The self diagnosis function has operated to protect the air conditioner. Do not attempt to repair this equipment by yourself. Turn off the power switch immediately and consult your dealer. Be sure to provide the dealer with the model name. 												

11. Installation, relocation and inspection

Installation Area

Avoid installing the air conditioner in the following places.

- Where flammable gas could leak.

⚠ Caution:

Do not install the unit in an area where flammable gas could leak. If gas leaks and collects around the unit, it may cause an explosion.

- Where there is a lot of machine oil in the atmosphere.
- Salty place such as the seaside.
- Where sulfide gas is generated such as a hot spring.
- Where there is oil splashing or much oily smoke in the atmosphere.

⚠ Warning:

If the air conditioner operates but does not cool or heat (depending on model) the room, consult your dealer since there may be a refrigerant leak. Be sure to ask the service representative whether there is refrigerant leakage or not when repairs are performed. The refrigerant charged in the air conditioner is safe. Refrigerant normally does not leak, however, if refrigerant gas leaks indoors, and comes into contact with the fire of a fan heater, space heater, stove, etc., harmful substances will be generated.

Electrical work

- Provide an exclusive circuit for power supply of the air conditioner.
- Be sure to observe the breaker capacity.

⚠ Warning:

- The customer should not install this unit. If the unit is installed incorrectly, fire, electric shock, injury, water leakage, etc. may result.**
- Do not connect using branched outlet or an extension cord, and do not attach many loads to one electric outlet. A fire or electric shock may result from poor contact, poor insulation, exceeding the permissible current, etc. Consult your dealer.**

⚠ Caution:

- Include a ground wire. Do not connect a ground wire to a gas pipe, water pipe, lightning rod or ground wire of a telephone. If a ground is incorrect, it may cause an electric shock.**
- Install a ground leakage breaker depending on the place where the air conditioner is to be installed (humid place, etc.). If the ground leakage breaker is not installed, it may cause an electric shock.**

Inspection and maintenance

- When the air conditioner is used for several seasons, the capacity may be reduced due to dirt inside the unit.
- Depending upon the conditions of use, an odor may be generated or dirt, dust, etc. may prevent proper drainage.
- It is recommended to apply inspection and maintenance (charged) by a specialist in addition to normal maintenance. Consult your dealer.

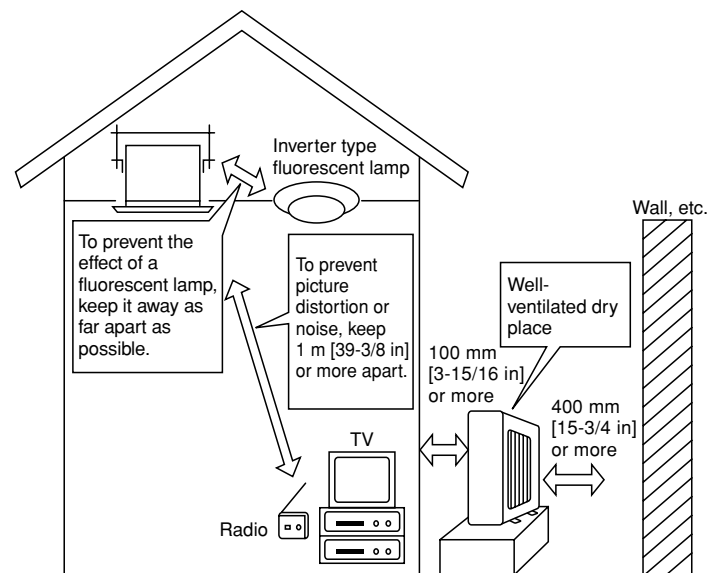

11. Installation, relocation and inspection

Also consider operation sound

- Do not put an object around the air outlet of the outdoor unit. It may cause lowering of capacity or increase operating sound.
- If abnormal sound is heard during operation, consult your dealer.

Relocation

- When the air conditioner is to be removed or reinstalled because of rebuilding, moving, etc., special techniques and work are required.

⚠ Warning:

Repair or relocation should not be done by the customer.

If this is done incorrectly, it may cause a fire, electric shock, injury, water leakage, etc. Consult your dealer.

Disposal

- To dispose of this product, consult your dealer.

If you have any question, consult your dealer.

12. Specifications

Model	SEZ-KD09NA		SEZ-KD12NA		SEZ-KD15NA		SEZ-KD18NA		
Function	Cooling	Heating	Cooling	Heating	Cooling	Heating	Cooling	Heating	
Power supply	~N, 208/230V, 60Hz								
Capacity	BTU/h	9,000	10,900	12,000	13,600	15,000	18,000	22,000	23,200
Input	kW	0.06	0.04	0.07	0.05	0.09	0.07	0.09	0.07
Airflow (Lo-Mid-Hi)	CMM	5.5-7-9		7-9-11		10-12.5-15		12-15-18	
	CFM	194-247-317		247-317-388		353-441-529		423-529-635	
	L/S	91-116-150		116-150-183		167-208-250		200-250-300	
Ext. static pressure	in. WG	0.02-0.06-0.14-0.20		0.02-0.06-0.14-0.20		0.02-0.06-0.14-0.20		0.02-0.06-0.14-0.20	
	[Pa]	[5/15/35/50]		[5/15/35/50]		[5/15/35/50]		[5/15/35/50]	
Noise level (Lo-Mid-Hi)	dB	23-26-30		23-28-33		30-34-37		30-34-38	
Weight	kg [lb]	18 [40]		21 [48]		23 [52]		27 [60]	

- Notes: 1. Rating conditions (cooling) Indoor : 80 °F [26.7 °C] D.B., 67 °F [19.4 °C] W.B. Outdoor : 95 °F [35 °C] D.B.
 2. Rating conditions (heating) Indoor : 70 °F [21.1 °C] D.B. Outdoor : 47 °F [8.3 °C] D.B., 43 °F [6.1 °C] W.B.
 3. The capacity is indicated the value when one indoor unit is connected to the outdoor unit.
 4. Specifications subject to change without notice.
 5. The external static pressure is set to 15 Pa at factory shipment.

Guaranteed operating range

		Indoor
Cooling	Upper limit	95 °F [35 °C] D.B.
		71 °F [21.7 °C] W.B.
	Lower limit	67 °F [19.4 °C] D.B.
		57 °F [13.9 °C] W.B.
Heating	Upper limit	80 °F [26.7 °C] D.B.
		—
	Lower limit	70 °F [21.1 °C] D.B.
		—

- Notes: 1. Units should be installed by licensed electric contractor accordingly to local code requirement.
 2. For outdoor units to be connected, refer to the Installation Manual that comes with the units.

Index

1. Consignes de sécurité	18	7. Autres fonctions	25
2. Nomenclature	18	8. Sélection des fonctions	26
3. Configuration d'écran	20	9. Entretien et nettoyage	30
4. Régler le jour de la semaine et l'heure	20	10. Guide de dépannage	31
5. Fonctionnement	21	11. Installation, déplacement et inspection	32
6. Minuterie	22	12. Spécifications techniques	33

Remarque (Marquage WEEE)



Ce symbole est utilisé uniquement pour les pays de l'UE.

Ce symbole est conforme à la directive 2002/96/EC Article 10 Informations à l'attention des usagers et Annexe IV.

Votre produit Mitsubishi Electric est conçu et fabriqué avec des matériels et des composants de qualité supérieure qui peuvent être recyclés et réutilisés. Ce symbole signifie que les équipements électriques et électroniques, à la fin de leur durée de service, doivent être éliminés séparément des ordures ménagères. Nous vous prions donc de confier cet équipement à votre centre local de collecte/recyclage. Dans l'Union Européenne, il existe des systèmes sélectifs de collecte pour les produits électriques et électroniques usagés. Aidez-nous à conserver l'environnement dans lequel nous vivons !

1. Consignes de sécurité

- ▶ Avant d'installer le climatiseur, lire attentivement toutes les "Consignes de sécurité".
- ▶ Les "Consignes de sécurité" reprennent des points très importants concernant la sécurité. Veillez bien à les suivre.
- ▶ Veuillez consulter ou obtenir la permission votre compagnie d'électricité avant de connecter votre système.

Symboles utilisés dans le texte

⚠ Avertissement:

Précautions à suivre pour éviter tout danger de blessure ou de décès de l'utilisateur.

⚠ Précaution:

Décrit les précautions qui doivent être prises pour éviter d'endommager l'appareil.

Symboles utilisés dans les illustrations

Ⓣ : Indique un élément qui doit être mis à la terre.

⚠ Avertissement:

- Cet appareil ne doit pas être installé par l'utilisateur. Demander au revendeur ou à une société agréée de l'installer. Si l'appareil n'est pas correctement installé il peut y avoir un risque de fuite d'eau, d'électrocution ou d'incendie.
- Ne pas marcher sur l'appareil ni y déposer des objets.
- Ne jamais éclabousser l'appareil ni le toucher avec des mains humides. Il pourrait en résulter un risque d'électrocution.
- Ne pas vaporiser de gaz inflammable à proximité de l'appareil sous risque d'incendie.
- Ne pas placer de chauffage au gaz ou tout autre appareil fonctionnant avec une flamme vive là où il serait exposé à l'échappement d'air du climatiseur. Cela risquerait de provoquer une mauvaise combustion.
- Ne pas retirer la face avant ou la protection du ventilateur de l'appareil extérieur pendant son fonctionnement.

- Si vous remarquez des vibrations ou des bruits particulièrement anormaux, arrêter l'appareil, éteindre l'interrupteur et prendre contact avec le revendeur.
- Ne jamais mettre des doigts, des bâtons, etc. dans les entrées et sorties d'air.
- Si vous sentez des odeurs étranges, arrêter l'appareil, le mettre hors tension et contacter le revendeur. Si vous ne procédez pas de cette façon, il pourrait y avoir risque de panne, d'électrocution ou d'incendie.
- Ne JAMAIS laisser des enfants ou des personnes handicapées utiliser le climatiseur sans surveillance.
- Toujours surveiller que les jeunes enfants ne jouent pas avec le climatiseur.
- Si le gaz de réfrigérant fuit, arrêter le fonctionnement du climatiseur, aérer convenablement la pièce et prendre contact avec le revendeur.

⚠ Précaution:

- Ne pas utiliser d'objet pointu pour enfoncer les boutons car cela risquerait d'endommager la commande à distance.
- Ne jamais obstruer les entrées et sorties des appareils extérieurs et intérieurs.

Rangement de l'appareil

Lorsque vous devez ranger l'appareil, veuillez consulter votre revendeur.

2. Nomenclature

■ Unité interne

	SEZ-KD-NA
Modes du ventilateur	3 modes
Ailette	—
Louvre	—
Filtre	Normal
Témoin de nettoyage du filtre	—

■ SEZ-KD-NA

Dissimulé dans le plafond

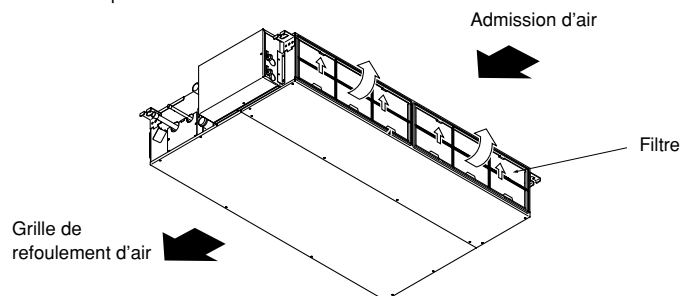

2. Nomenclature

■ Pour la télécommande à fil

Section de l'affichage

Pour cette explication, toutes les parties de l'affichage sont montrées allumées. Lors du fonctionnement réel, seuls les éléments correspondants seront allumés.

Indique l'opération en cours

Montre le mode de fonctionnement, etc.
* les affichages peuvent être en plusieurs langues.

Témoin "Commande centrale"

Indique que le fonctionnement de la commande à distance a été désactivée par une commande maîtresse.

Témoin "Programmeur éteint"

Indique que le programmeur est éteint.

Réglage de température

Indique la température souhaitée.

Jour de la semaine

Indique le jour de la semaine.

Affichage heure/programmeur

Indique l'heure actuelle (horloge de 12 heures ou horloge de 24 heures), à moins que la minuterie simple ou d'arrêt auto soit en service. Si le programmeur simple ou arrêt auto est en activé, l'affichage indique le temps restant.

Témoin "Capteur"

S'affiche lors de l'utilisation du capteur de la télécommande.

Indicateur "Verrouillé"

Indique que les boutons de la commande à distance ont été bloqués.

Témoin "Nettoyer le filtre"

S'allume quand il est temps de nettoyer le filtre.

Témoins du programmeur

Ce témoin s'allume quand le programmeur correspondant est en fonction.

Témoin de vitesse du ventilateur

Montre la vitesse sélectionnée pour le ventilateur.

Témoin de ventilation

Apparaît quand l'unité fonctionne en mode Ventilation.

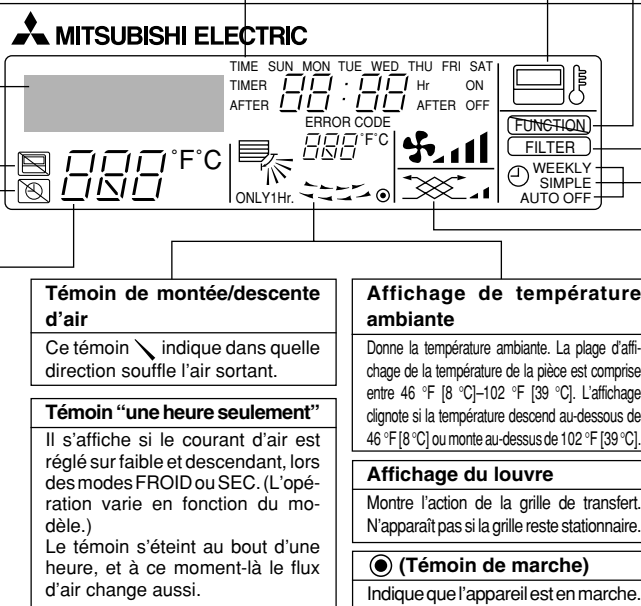

Témoin de montée/descente d'air

Ce témoin indique dans quelle direction souffle l'air sortant.

Témoin "une heure seulement"

Il s'affiche si le courant d'air est réglé sur faible et descendant, lors des modes FROID ou SEC. (L'opération varie en fonction du modèle.)
Le témoin s'éteint au bout d'une heure, et à ce moment-là le flux d'air change aussi.

Affichage de température ambiante

Donne la température ambiante. La plage d'affichage de la température de la pièce est comprise entre 46 °F [8 °C]-102 °F [39 °C]. L'affichage clignote si la température descend au-dessous de 46 °F [8 °C] ou monte au-dessus de 102 °F [39 °C].

Affichage du louver

Montre l'action de la grille de transfert. N'apparaît pas si la grille reste stationnaire.

● (Témoin de marche)

Indique que l'appareil est en marche.

Section de commandes

Boutons de réglage de température

- Baisser
- Monter

Bouton de menu du programmeur (Bouton Monitor/Set)

Bouton de mode (bouton d'entrée)

Boutons de réglage horaire

- Reculer
- Avancer

Bouton marche/arrêt du programmeur (Bouton de réglage de la date)

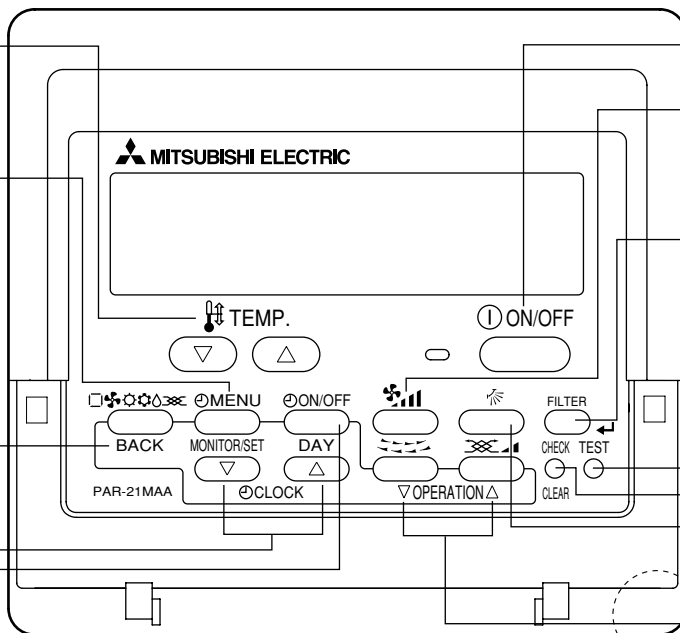
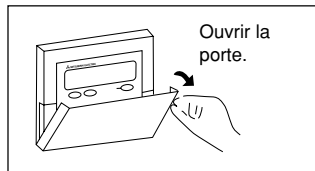

Bouton ON/OFF

Bouton de vitesse du ventilateur

Bouton du filtre (Bouton)

Bouton de test de fonctionnement

Bouton Check (bouton d'effacement)

Bouton de ventilation montante/descendante

Bouton de louver (Bouton opération)

pour la précédente opération

Bouton de ventilation (bouton opération)

pour l'opération suivante

Remarque :

- Message "PLEASE WAIT" (VEUILLEZ PATIENTER)
Ce message s'affiche pendant 3 minutes environ lorsque l'appareil intérieur est alimenté ou suite à une coupure d'électricité.
- Message "NOT AVAILABLE" (INDISPONIBLE)
Ce message s'affiche quand vous appuyez sur une touche pour lancer une fonction qui est indisponible pour cet appareil intérieur.
Si une télécommande unique est utilisée pour contrôler simultanément plusieurs appareils intérieurs de modèle différent, ce message ne s'affichera pas si l'un des appareils intérieurs présente cette fonction.

2. Nomenclature

■ Unité externe

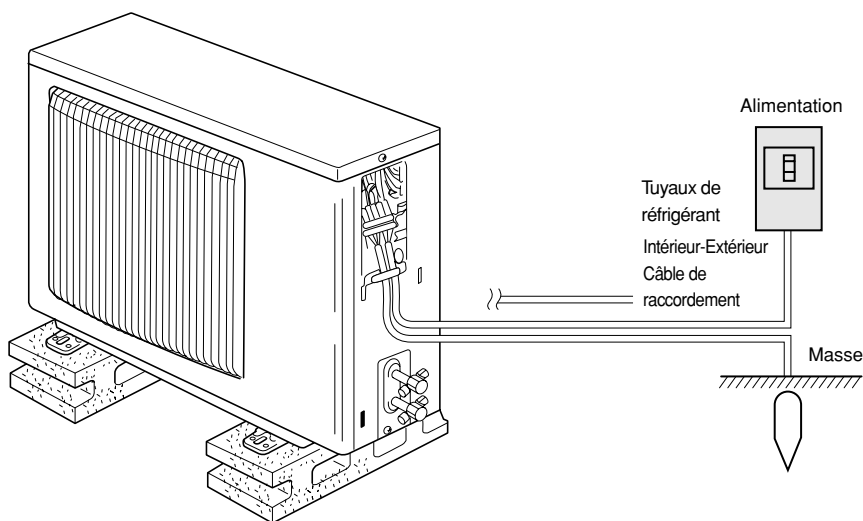

3. Configuration d'écran

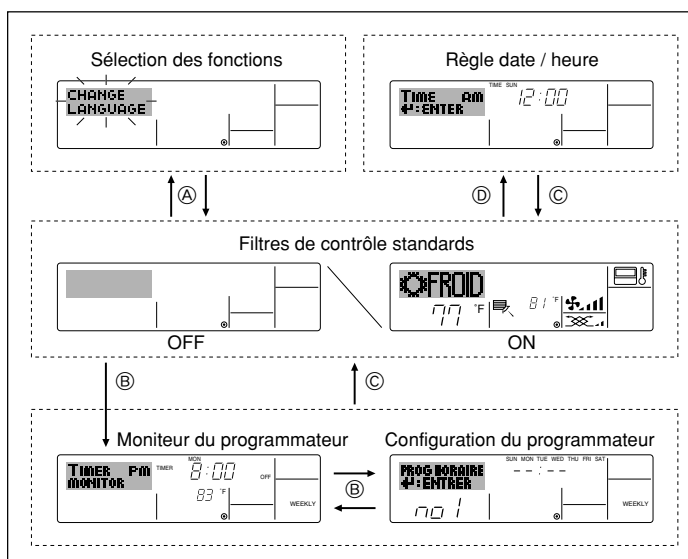

<Types d'écrans>

Le paramétrage de la langue d'affichage peut être modifié pour que le français devienne la langue par défaut en sélectionnant la fonction appropriée sur la télécommande. Voyez la Section 8: Sélection des fonctions.

La langue de base est l'Anglais.

- Sélection des fonctions : Règle les fonctions et les plages disponibles pour la télécommande (fonctions du programmeur, restrictions de fonctionnement, etc.)
- Régler date / heure : Règle le jour de la semaine et l'heure.
- Écrans de contrôle standards : Visualise et règle le fonctionnement du système de conditionnement.
- Moniteur du programmeur : Affiche le programmeur en place (hebdomadaire, simple ou arrêt automatique)
- Configuration du programmeur : Règle le fonctionnement des programmeurs (hebdomadaire, simple ou arrêt automatique)

<Comment changer d'écran>

Pour aller à (A) : Appuyer sur les boutons Mode et On/Off du programmeur durant 2 secondes.

Pour aller à (B) : Appuyez sur le bouton Menu du programmeur.

Pour aller à (C) : Appuyez sur le bouton Mode (Entrée).

Pour aller à (D) : Appuyez sur l'un ou l'autre des boutons de réglage horaire (▽ ou △).

4. Régler le jour de la semaine et l'heure

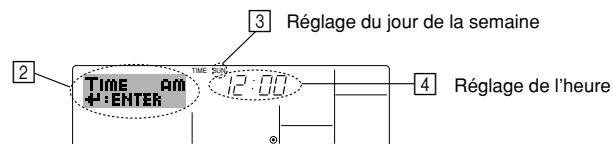
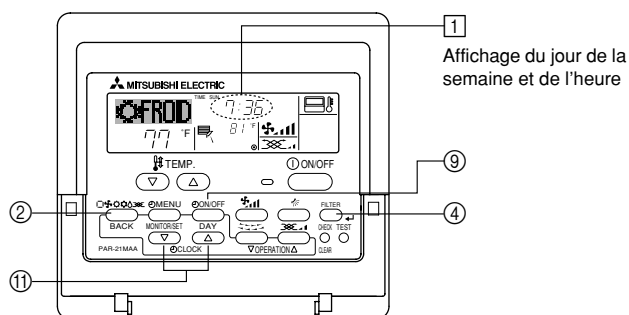

Remarque :

- Le jour et l'heure n'apparaîtront pas si l'horloge a été déconnectée dans la sélection des fonctions.
- Au retour de l'alimentation, l'appareil intérieur ne fonctionnera pas pendant trois minutes. Le fonctionnement décrit ci-dessus est normal.
- Si ① ou ② est spécifié comme réglage, l'horloge de 12 heures (AM/PM) apparaît.
① Réglage CHANGE LANGUAGE = Anglais [Reportez-vous à la page 28]
② Réglage de l'affichage de la température = °F [Reportez-vous à la page 28]
Si ces réglages ne sont pas effectués, l'horloge de 24 heures (heures des chemins de fer/heure militaire) apparaîtra.
Seuls les écrans "Régler date/deure", "Écrans de contrôle standard", "Moniteur du programmeur" et "Configuration du programmeur" sont concernés par ces réglages.

1. Appuyez sur le bouton de réglage horaire ① ▽ ou △ pour appeler l'affichage ②.
2. Appuyez sur le bouton ⑨ Timer On/Off pour régler le jour.
* À chaque fois que vous appuyez, vous avancez le jour affiché en ③ : Dim → Lun → ... → Ven → Sam.
3. Appuyez sur le bouton de réglage correspondant ① afin de régler l'heure.
* À chaque fois que vous maintenez le bouton appuyé, l'heure (en ④) augmentera d'abord toutes les minutes, puis toutes les 10 minutes, puis toutes les heures.
4. Après avoir effectué les réglages nécessaires des étapes 2 et 3, appuyez sur le bouton ④ Filter ↵ pour valider ces informations.

Remarque :

- Vos nouvelles informations des étapes 2 et 3 seront effacées si vous tapez le bouton ② Mode (Entrée) avant d'appuyer sur le bouton ④ Filter ↵.
5. Appuyez sur le bouton ② Mode (Entrée) pour terminer la procédure de réglage. Cela ramènera l'affichage sur l'écran de contrôle standard, où ① vous indiquera le nouveau jour et la nouvelle heure.

5. Fonctionnement

5.1. Description de la "FONCTION DE REDEMARRAGE AUTOMATIQUE"

- Cet appareil est équipé de la fonction de redémarrage automatique. Lorsqu'il est remis sous tension, le climatiseur se met automatiquement à fonctionner dans le mode demandé par la télécommande au moment de sa mise hors tension.
- Si l'appareil avait été éteint par la télécommande avant sa mise hors tension, il reste arrêté même après sa remise sous tension.
- Si l'appareil avait adopté le test de fonctionnement avant la coupure de l'alimentation, lors de sa remise sous tension, il recommence à fonctionner dans le mode programmé par la télécommande avant l'entrée en test de fonctionnement.

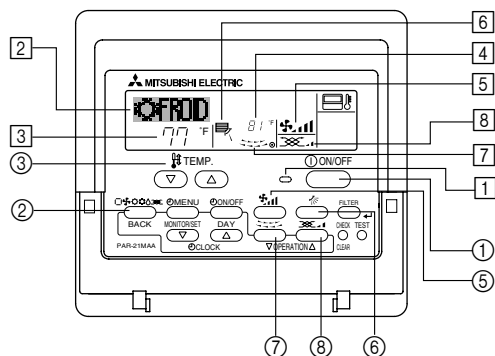

5.2. MARCHE/ARRET

<Pour commencer l'opération>

- Appuyez sur le bouton ON/OFF ①.
 - Le témoin de marche ① et la zone d'affichage s'allument.

Remarque :

- Quand l'unité est relancée, les réglages de base sont les suivants.

	Réglages de télécommande
Mode	Dernier réglage
Réglage de température	Dernier réglage
Vitesse de ventilateur	Dernier réglage

<Pour arrêter le fonctionnement>

- Appuyez de nouveau sur le bouton ON/OFF ①.
 - Le témoin de marche ① et la zone d'affichage s'éteignent.

Remarque :

Même si vous appuyez sur le bouton ON/OFF immédiatement après avoir arrêté la fonction en cours, le climatiseur ne se remettra en route que trois minutes plus tard. Ceci est une précaution pour éviter l'endommagement de tout composant interne.

5.3. Choix du mode

- Si l'appareil est éteint, appuyer sur le bouton ON/OFF pour l'allumer.
 - Le voyant ON devrait s'allumer.
- Appuyer sur la touche du mode de fonctionnement (☀️❄️🌀🔥) ② pour sélectionner le mode de fonctionnement souhaité ②.

- ❄️ Mode de refroidissement
- 💧 Mode de assèchement
- 🌀 Mode de soufflerie
- ☀️ Mode de chauffage
- ☑️ Mode automatique (refroidissement/chauffage)
- 🌀 Mode de ventilation

Indiqué uniquement dans les conditions suivantes
Télécommande reliée utilisée
Avec un appareil LOSSNAY branché

Informations concernant les climatiseurs multi-systèmes (Appareil extérieur de la série MXZ)

- Les climatiseurs multi-systèmes (avec un appareil extérieur de la série MXZ) permettent de raccorder deux ou davantage d'appareils intérieurs à un appareil extérieur. En fonction de la capacité, plusieurs appareils intérieurs peuvent ainsi fonctionner simultanément.
- Lorsque vous essayez de faire fonctionner simultanément deux ou davantage d'appareils intérieurs reliés à un seul appareil extérieur, un pour le refroidissement et l'autre pour le chauffage, le mode de fonctionnement sélectionné sera celui de l'appareil intérieur qui a été mis en fonctionnement en premier. Les autres appareils intérieurs dont le fonctionnement démarre plus tard ne peuvent pas fonctionner et l'état de fonctionnement clignote. Dans ce cas, régler tous les appareils intérieurs sur le même mode de fonctionnement.

- Il se peut que l'unité intérieure, qui fonctionne en mode (AUTO). Il n'est pas possible de changer le mode de fonctionnement (REFROIDISSEMENT ↔ CHAUFFAGE) puis de passer en mode de veille.
- Si l'appareil intérieure démarre alors que l'appareil extérieure est en mode de dégivrage, quelques minutes (environ 15 minutes maximum) sont nécessaires pour éliminer l'air chaud.
- Lorsque l'appareil fonctionne en mode chauffage, si le dessus de l'appareil chauffe ou que vous entendez le flux de gaz à l'intérieur, cette situation n'a rien d'anormal. Le réfrigérant circule dedans de manière permanente.

Fonctionnement automatique

- En fonction de la température définie préalablement, l'opération de refroidissement débutera si la température de la pièce est trop élevée ; à l'inverse, l'opération de chauffage débutera si la température de la pièce est trop basse.
- En mode de fonctionnement automatique, le climatiseur passera en mode de refroidissement si la température de la pièce varie et affiche 4 °F [2 °C] ou plus au-dessus de la température définie pendant 15 minutes. De la même façon, le climatiseur passera en mode de chauffage si la température de la pièce affiche 4 °F [2 °C] ou plus au-dessous de la température définie pendant 15 minutes.

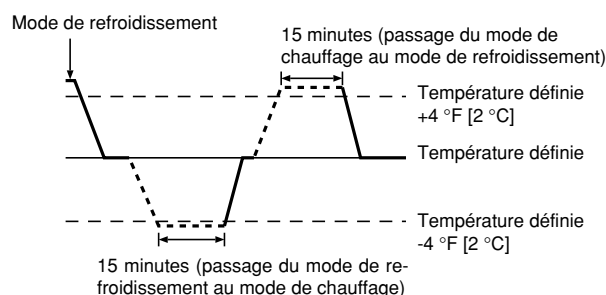

- La température de la pièce étant ajustée automatiquement de façon à rester stable, l'opération de refroidissement se met en marche à quelques degrés au-dessus, et l'opération de chauffage à quelques degrés au-dessous, de la température définie lorsque cette dernière est atteinte (fonction automatique d'économie d'énergie).

5.4. Réglage de la température

► Pour réduire la température ambiante:

- Appuyer sur le bouton ③ pour sélectionner la température désirée. La température sélectionnée est affichée ③.
- A chaque fois que vous appuyez sur le bouton, la valeur de la température baisse de 2 °F [1 °C].

► Pour augmenter la température ambiante:

- Appuyer sur le bouton ③ pour sélectionner la température désirée. La température sélectionnée est affichée ③.
- A chaque fois que vous appuyez sur le bouton, la valeur de la température baisse de 2 °F [1 °C].

• Plages de températures à votre disposition:

- Rafraîchissement et Assèchement: 67 °F [19 °C]- 86 °F [30 °C]
- Chauffage: 63 °F [17 °C]- 83 °F [28 °C]
- Automatique: 67 °F [19 °C]- 83 °F [28 °C]
- L'affichage clignote sur 47 °F [8 °C] ou 103 °F [39 °C] pour signaler que la température de la pièce est inférieure ou supérieure à la température affichée.

5.5. Réglage de la vitesse du ventilateur

- Appuyer sur le bouton ⑤ pour sélectionner la vitesse du ventilateur désirée.
 - A chaque fois que vous appuyez sur le bouton, les options disponibles changent en même temps que l'affichage ⑤ sur la télécommande, de la manière suivante.

Vitesse de ventilateur	Affichage de la télécommande			
	Faible (Low)	Moyenne	Elevée (High)	Automatique
3 vitesses	🌀) 🌀)	🌀) 🌀)	🌀) 🌀)	🌀)

Remarque :

Le mode Auto n'est pas conseillé si l'appareil intérieure est reliée à un appareil extérieure de type MXZ.

5. Fonctionnement

L'affichage et la vitesse de ventilation de l'appareil différeront dans les cas suivants:

- Lorsque les indications STAND BY (veilleuse) et DEFROST (dégivrage) sont affichées.
- Juste après la mise en marche du mode de chauffage (en attendant de passer à un autre mode).
- Lorsque la température de la pièce est supérieure au réglage de température de l'appareil qui fonctionne en mode de chauffage.
- Lors de l'opération de déshumidification, le ventilateur intérieur se met automatiquement sur faible vitesse et il est alors impossible de changer de vitesse.
- Lorsque la température de l'échangeur thermique est basse en mode de chauffage (par ex., juste après le lancement de l'opération de chauffage).

Remarque :

● Dans les cas suivants, la vitesse de ventilation actuelle générée par l'unité différera de la vitesse indiquée au niveau de la commande à distance.

1. Quand l'affichage indique "ATTENTE" ou "DEGIVRE".
2. Lorsque la température de l'échangeur thermique est basse en mode de chauffage. (par ex. immédiatement après le lancement de l'opération de chauffage)
3. En mode CHAUFFAGE, quand la température ambiante dans la pièce est supérieure à la température réglée.
4. Quand l'unité est en mode SEC.

5.6. Ventilation

► Pour les appareils combinés LOSSNAY

5.6.1. Pour la télécommande à fil

● Pour lancer le ventilateur conjointement à l'unité intérieure:

■ Appuyez sur le bouton ON/OFF ①.

- Quand l'indication de ventilation apparaît à l'écran (en ⑧). Le ventilateur sera désormais lancé automatiquement à chaque fois que l'unité intérieure démarrera.

● Pour faire fonctionner le ventilateur indépendamment :

■ Appuyez sur le bouton Mode ② jusqu'à ce que  apparaisse à l'affichage. Cela lancera le ventilateur.

● Changer la force du ventilateur :

■ Appuyez sur le bouton de ventilation ⑧ autant que nécessaire.

- À chaque fois que vous appuyez sur le bouton, vous changez le réglage comme indiqué ci-dessous.



6. Minuterie

6.1. Pour la télécommande à fil

Cette section explique comment régler et utiliser le minuteur. Vous pouvez utiliser la sélection des fonctions pour sélectionner le type de programmeur, entre les trois disponibles. ① Hebdomadaire, ② Simple, ou ③ Arrêt auto. Pour de plus amples informations sur comment régler la sélection des fonctions, voyez la section 8. [4]-3 (3).

6.1.1. Minuterie hebdomadaire

■ Le programmeur hebdomadaire peut servir à régler les huit opérations pour chaque jour de la semaine.

- Chaque opération permet l'une ou l'autre des fonctions suivantes : Programmeur Marche/Arrêt avec un réglage de température ou programmeur Marche/Arrêt seulement, ou réglage de température seulement.
- À l'heure dite, le conditionneur d'air effectue l'action programmée.

■ La précision horaire de ce programmeur est de 1 minute.

Remarque :

*1. Les programmeurs hebdomadaire / simple / Arrêt auto ne peuvent être utilisés en même temps.

*2. Le programmeur hebdomadaire ne fonctionne pas dans les conditions suivantes.

La fonction de temporisateur est désactivée ; le système est dans un état anormal ; une exécution de test est en cours ; la télécommande est soumise à un auto-diagnostic ou à un diagnostic externe ; l'utilisateur est en train de définir une fonction ; l'utilisateur est en train de régler le temporisateur ; l'utilisateur est en train de régler l'heure ou le jour de la semaine ; le système est sous commande centralisée. (Précisément, le système n'exécute pas les opérations (allumage, extinction ou réglage de la température) désactivées dans ces situations.)

N° de fonctionnement

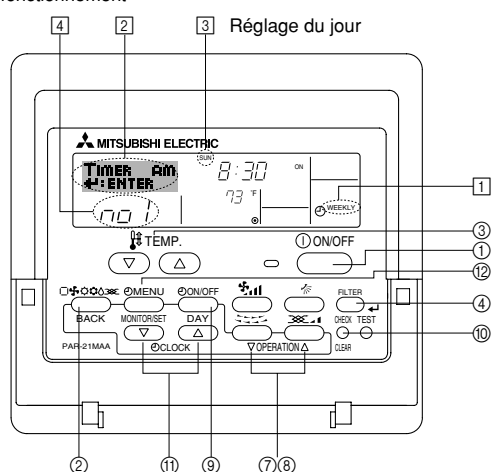

<Comment régler le programmeur hebdomadaire>

1. Assurez-vous que vous êtes sur l'écran de contrôle standard, et que le témoin du programmeur hebdomadaire ① s'affiche.

2. Appuyez sur le bouton Menu du programmeur ⑫, de manière à ce que le "Réglage" apparaisse à l'écran (en ②). (Notez qu'à chaque fois que vous appuyez sur le bouton, vous passez de "Réglage" à "Moniteur" (moniteur).)

3. Appuyez sur le bouton On/Off du programmeur ① pour régler le jour. À chaque fois que vous appuyez, vous changez le réglage en ③, selon la séquence suivante : "Dim Lun Mar Mer Jeu Ven Sam" → "Dim" → ... → "Ven" → "Sam" → "Dim Lun Mar Mer Jeu Ven Sam"...

4. Appuyez sur le bouton (⑦ ou ⑧) d'opération ∇ ou △ autant de fois que nécessaire pour sélectionner le numéro d'opération approprié (1 à 8) ④.

* Vos choix aux étapes 3 et 4 sélectionneront l'une des cellules de la matrice affichée ci-dessous.

(L'affichage de la commande à distance à gauche montre comment l'affichage devrait apparaître lors du réglage de l'opération 1 pour dimanche aux valeurs indiquées ci-dessous).

Matrice de réglage

N° d'op.	Sunday	Monday	...	Saturday
No. 1	• 8:30 • ON • 73 °F [23 °C]			
No. 2	• 10:00 • OFF	• 10:00 • OFF	• 10:00 • OFF	• 10:00 • OFF
...				
No. 8				

<Réglage de l'opération 1 pour dimanche>
Démarrer le conditionneur d'air à 8:30, avec la température à 73 °F [23 °C].

<Réglage de l'opération 2 pour tous les jours>
Éteindre le conditionneur d'air à 10:00.

Remarque :

En réglant le jour sur "Dim Lun Mar Mer Jeu Ven Sam", vous pouvez régler la même opération à effectuer au même moment tous les jours.

(Exemple : L'opération 2 ci-dessus, qui est la même pour tous les jours de la semaine.)

<Régler le programmeur hebdomadaire>

Affiche le réglage de l'heure ⑤ ⑥ Affiche l'opération choisie (Marche ou Arrêt)
* N'apparaît pas si l'opération n'est pas réglée.

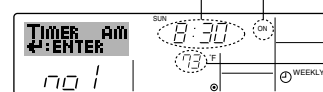

⑦ Affiche le réglage de la température
* N'apparaît pas si la température n'est pas réglée.

5. Appuyez sur le bouton de réglage de l'heure ⑤ approprié autant de fois que nécessaire pour régler l'heure choisie (en ⑤).

- * Quand vous maintenez le bouton appuyé, l'heure augmentera d'abord toutes les minutes, puis toutes les 10 minutes, puis toutes les heures.

6. Appuyez sur le bouton ON/OFF ① pour sélectionner l'opération choisie (Marche ou Arrêt), en ⑥.

- * À chaque fois que vous appuyez vous passez au réglage suivant, selon la séquence suivante : aucun affichage (pas de réglage) → "MARCHE" → "ARRÊT"

6. Minuterie

7. Appuyez sur le bouton de réglage de température ③ approprié pour régler la température choisie (en ⑦).

* À chaque fois que vous appuyez vous changez le réglage, selon la séquence suivante : aucun affichage (pas de réglage) ⇔ 76 °F [24 °C] ⇔ 78 °F [25 °C] ⇔ ... ⇔ 84 °F [29 °C] ⇔ 86 °F [30 °C] ⇔ 54 °F [12 °C] ⇔ ... ⇔ 73 °F [23 °C] ⇔ pas d'affichage.

(Plage disponible : La plage disponible pour ce réglage va de 54 °F [12 °C] à 86 °F [30 °C]. La plage réelle au-delà de laquelle la température peut être contrôlée, toutefois, peut changer en fonction du type d'unité connectée.)

8. Après avoir effectué les réglages nécessaires des étapes 5, 6 et 7, appuyez sur le bouton ④ Filter ↵ pour valider ces informations.

pour effacer les valeurs actuelles de l'opération choisie, appuyez et relâchez rapidement le bouton ⑩ Check (Clear) une fois.

* Le réglage du temps affiché devient "—:—", et les réglages de température et On/Off s'éteignent tous.

(Pour effacer tous les réglages du programmeur hebdomadaire d'un coup, appuyez sur le bouton ⑩ Check (Clear) pendant 2 secondes ou plus. L'affichage commencera à clignoter, ce qui indiquera que tous les réglages ont été effacés.)

Remarque :

Vos nouvelles informations seront effacées si vous tapez le bouton ② Mode (Entrée) avant d'appuyer sur le bouton ④ Filter ↵.

Si vous avez réglé deux opérations différentes ou plus pour le même temps exactement, seule l'opération ayant le n° le plus élevé sera effectuée.

9. Répétez les étapes 3 à 8 autant de fois que nécessaire pour remplir les cellules disponibles que vous souhaitez.

10. Appuyez sur le bouton ② Mode (Retour) pour revenir à l'écran de contrôle standard et terminer la procédure de réglage.

11. Pour activer le programmeur, appuyez sur le bouton Timer On/Off (programmeur Marche/arrêt) ⑨, de manière à ce que l'indication "Timer Off" (arrêt programmeur) disparaisse de l'écran. **Veillez à ce que l'indication "Timer Off" ne s'affiche plus.**

* Si le programmeur n'est pas réglé, l'indication "arrêt programmeur" clignote à l'écran.

<Comment visualiser les réglages du programmeur hebdomadaire>

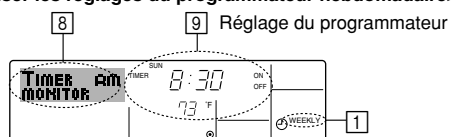

1. Assurez-vous que l'indication du programmeur hebdomadaire apparaisse à l'écran (en ①).

2. Appuyez sur le bouton Menu du programmeur ⑫, de manière à ce que l'écran affiche "Moniteur" (en ⑧).

3. Appuyez sur le bouton Marche/Arrêt du programmeur (régler date) ⑨ tant qu'il faut pour choisir le jour.

4. Appuyez sur le bouton (⑦ ou ⑧) d'opération ∇ ou ∆ autant que nécessaire pour changer l'opération du programmeur à l'affichage (en ⑨).

* À chaque fois que vous appuyez, vous passez à l'opération du programmeur suivante, dans l'ordre du réglage horaire.

5. Pour fermer le moniteur et retourner à l'écran de contrôle standard, appuyez sur le bouton Mode (Entrée) ②.

<Pour éteindre le programmeur hebdomadaire>

Appuyez sur le bouton Marche/Arrêt du programmeur ⑨, de manière à ce que l'indication "arrêt programmeur" apparaisse en ⑩.

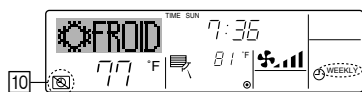

<Pour allumer le programmeur hebdomadaire>

Appuyez sur le bouton Marche/Arrêt du programmeur ⑨, de manière à ce que l'indication "arrêt programmeur" s'éteigne en ⑩.

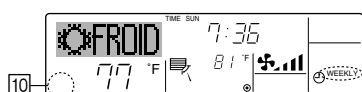

6.1.2. Minuterie simple

■ Vous pouvez régler le programmeur simple de trois manières possible.

- Heure de démarrage uniquement : Le conditionneur d'air démarre quand le temps indiqué s'est écoulé.
- Heure d'arrêt uniquement : Le conditionneur d'air s'arrête quand le temps indiqué s'est écoulé.
- Horaires de marche & d'arrêt : Le conditionneur d'air démarre et s'arrête quand les temps indiqués se sont écoulés.

■ Le programmeur simple (démarrage et arrêt) peut être régler une fois seulement sur une période de 72 heures. Le réglage se fait heure par heure.

Remarque :

*1. Les programmeurs hebdomadaire / simple / Arrêt auto ne peuvent être utilisés en même temps.

*2. Le programmeur simple n'opérera pas dans les cas suivants.

La fonction programmeur est éteinte ; anomalie du système ; un test est en cours ; la commande à distance effectuée un auto-test ou un diagnostic ; l'utilisateur est en train de sélectionner une fonction ; l'utilisateur est en train de régler le programmeur ; le système est sous contrôle central. (Dans ces conditions, l'opération Marche/Arrêt est désactivée.)

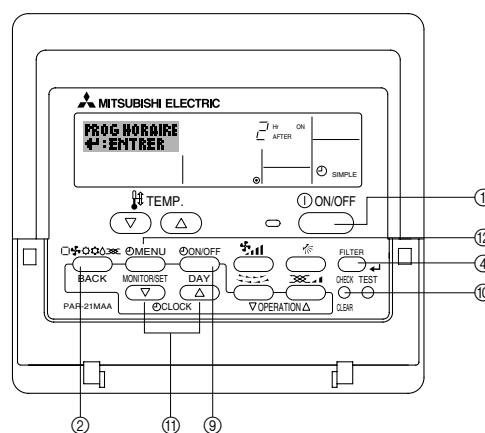

<Comment régler le programmeur simple>

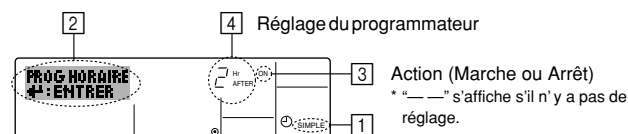

1. Assurez-vous que vous êtes sur un écran de contrôle standard, et que le témoin du programmeur simple s'affiche (en ①).

Lorsque qu'une fonction autre que le temporisateur simple est affichée, réglez la télécommande sur SIMPLE TIMER en utilisant le paramètre de fonction temporisateur de la sélection des fonctions (voir 8.[4]-3 (3)).

2. Appuyez sur le bouton Menu ⑫, de manière à ce que le "Réglage" apparaisse à l'écran (en ②). (Notez qu'à chaque fois que vous appuyez sur le bouton, vous passez de "Réglage" à "Moniteur".)

3. Appuyez sur le bouton ON/OFF ① pour afficher le réglage du programmeur simple (Marche ou Arrêt). Appuyez une fois sur le bouton pour afficher le temps restant sur Marche, et une fois encore pour afficher le temps restant sur Arrêt (l'indication Marche/Arrêt apparaît en ③):

- Programmeur "Marche" : Le conditionneur d'air démarre quand le nombre d'heures indiqué s'est écoulé.
- Programmeur "Arrêt" : Le conditionneur d'air s'arrête quand le nombre d'heures indiqué s'est écoulé.

4. Avec l'indication "Marche" ou "Arrêt" en ③: Appuyez sur le bouton de réglage d'heure ① approprié autant de fois que nécessaire pour régler l'heure sur Marche (si "Marche" s'affiche) ou sur Arrêt (si "Arrêt" s'affiche en ④).

- Plage disponible : 1 à 72 heures

5. Pour régler à la fois pour Marche et pour Arrêt, répétez les étapes 3 et 4.

* Notez que les temps pour Marche et Arrêt ne peuvent avoir la même valeur.

6. Pour effacer le réglage Marche ou Arrêt actuel : Afficher le réglage Marche ou Arrêt (voir étape 3) puis appuyez sur le bouton Check (Clear) ⑩ de manière à ce que le réglage passe à "—" en ④. (Si vous souhaitez utiliser un réglage Marche ou Arrêt uniquement, assurez-vous que le réglage dont vous ne voulez pas est bien sur "—".)

6. Minuterie

7. Après avoir effectué les étapes 3 à 6, appuyez sur le bouton ④ Filter ← pour valider ces informations.

Remarque :

Vos nouvelles informations seront effacées si vous tapez le bouton ② Mode (Entrée) avant d'appuyer sur le bouton ④ Filter ←.

8. Appuyez sur le bouton ② Mode (Entrée) pour retourner à l'écran de contrôle standard.

9. Appuyez sur le bouton Marche/Arrêt du programmeur ⑨ pour lancer le compte à rebours. Pendant que le programme s'exécute, l'affichage indique l'état du programmeur. **Veillez à ce que la valeur du programmeur soit visible et convenable.**

<Afficher les réglages actuels du programmeur simple>

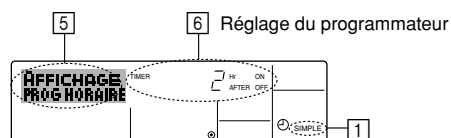

1. Assurez-vous que l'indication du programmeur simple apparaisse à l'écran (sur ①).
2. Appuyez sur le bouton Menu ⑫, de manière à ce que le "Moniteur" apparaisse à l'écran (en ⑤).
 - Si le programmeur simple Marche ou Arrêt est en fonction, son état actuel apparaîtra en ⑥.
 - Si les valeurs Marche et Arrêt ont été réglées toutes les deux, les deux valeurs apparaîtront alternativement.
3. Appuyez sur le bouton ② Mode (Entrée) pour fermer le moniteur et retourner à l'écran de contrôle standard.

<Pour éteindre le programmeur simple...>

Appuyez sur le bouton Marche/Arrêt du programmeur ⑨, de manière à ce que le réglage du programmeur n'apparaisse plus à l'écran (en ⑦).

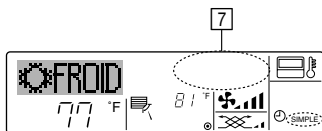

<Pour lancer le programmeur simple...>

Appuyez sur le bouton Marche/Arrêt du programmeur ⑨, de manière à ce que le réglage du programmeur apparaisse en ⑦.

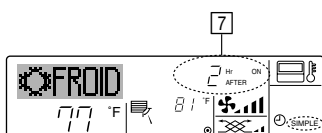

Exemples

Si les horaires de marche et d'arrêt ont été réglés pour le programmeur simple, l'opération et l'affichage sont comme indiqués comme ci-dessous.

Exemple 1 :

Démarrer le programmeur, avec l'heure de démarrage avant l'heure d'arrêt
 Réglage Marche : 3 heures
 Réglage Arrêt : 7 heures

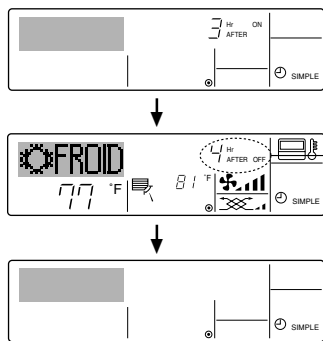

Au démarrage du programmeur
Affiche le réglage de démarrage du programmeur (les heures restant avant le démarrage).

3 heures après le démarrage du programmeur
L'affichage change pour montrer le réglage d'arrêt du programmeur (les heures restant avant l'arrêt). L'affichage indique l'horaire de la manière suivante : ARRÊT (7 heures) – MARCHÉ (3 heures) = 4 heures.

7 heures après le démarrage du programmeur
Le conditionneur d'air s'éteint, et restera éteint jusqu'à ce que quelqu'un le relance.

Exemple 2 :

Démarrer le programmeur, avec l'heure d'arrêt avant l'heure de démarrage
 Réglage Marche : 5 heures
 Réglage Arrêt : 2 heures

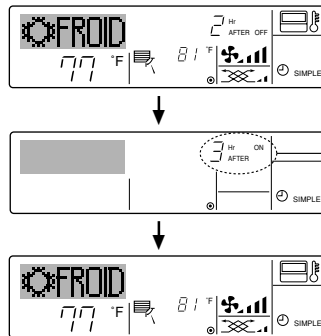

Au démarrage du programmeur
Affiche le réglage d'arrêt du programmeur (les heures restant avant l'arrêt).

2 heures après le démarrage du programmeur
L'affichage change pour montrer le réglage de démarrage du programmeur (les heures restant avant le démarrage).
L'affichage indique l'horaire de la manière suivante : MARCHÉ (5 heures) – ARRÊT (2 heures) = 3 heures.

5 heures après le démarrage du programmeur
Le conditionneur d'air s'allume, et restera allumé jusqu'à ce que quelqu'un l'éteigne.

6.1.3. Minuterie "Auto Off" (Arrêt auto)

- Ce programmeur commence le compte à rebours au démarrage du conditionneur d'air, et éteint le conditionneur quand le temps indiqué s'est écoulé.
- les réglages possibles vont de 30 minutes à 4 heures, par tranches de 30 minutes.

Remarque :

- *1. Les programmeurs hebdomadaire / simple / Arrêt auto ne peuvent être utilisés en même temps.
- *2. Le programmeur Arrêt Auto n'opérera pas quand l'une des conditions suivantes est en fonction.

La fonction programmeur est éteinte ; anomalie du système ; un test est en cours ; la commande à distance effectue un auto-test ou un diagnostic ; l'utilisateur est en train de sélectionner une fonction ; l'utilisateur est en train de régler le programmeur ; le système est sous contrôle central. (Sous ces conditions, l'opération Marche/Arrêt est désactivée.)

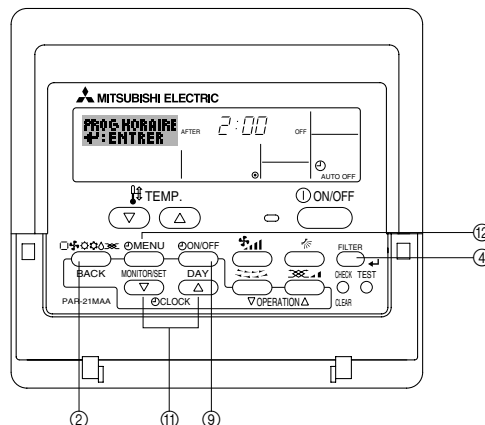

<Comment régler le programmeur Arrêt Auto>

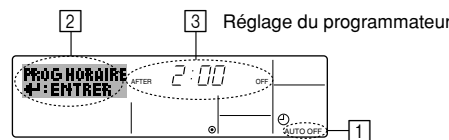

1. Assurez-vous que vous êtes sur un écran de contrôle standard, et que le témoin du programmeur Arrêt Auto s'affiche (en ①).
Lorsque qu'une fonction autre que le temporisateur à extinction automatique est affichée, réglez la télécommande sur AUTO OFF TIMER en utilisant le paramètre de fonction temporisateur de la sélection des fonctions (voir 8.[4]-3 (3)).
2. Appuyez sur le bouton Menu du programmeur ⑫ pendant 3 secondes, de manière à ce que le "Réglage" apparaisse à l'écran (en ②).
(Notez qu'à chaque fois que vous appuyez sur le bouton, vous passez de "Réglage" à "Moniteur".)
3. Appuyez sur le bouton de réglage d'heure ⑪ approprié autant de fois que nécessaire pour régler l'heure d'arrêt (en ③).
4. Appuyez sur le bouton ④ Filter ← pour enregistrer le réglage.

Remarque :

Vos informations seront effacées si vous tapez le bouton ② Mode (Entrée) avant d'appuyer sur le bouton ④ Filter ←.

5. Appuyez sur le bouton ② Mode (Entrée) pour terminer la procédure de réglage et retourner à l'écran de contrôle standard.
6. Si le conditionneur d'air est déjà en fonction, le programmeur démarre le compte à rebours immédiatement. **Veillez à vérifier que le réglage du programmeur apparaisse correctement à l'écran.**

6. Minuterie

<Vérifier le réglage actuel du programmeur Arrêt Auto>

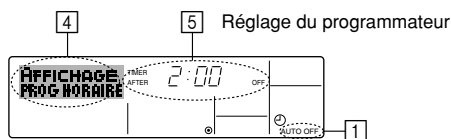

1. Assurez-vous que l'indication "Arrêt Auto" apparaisse à l'écran (sur 1).
2. Appuyez sur le bouton Menu du programmeur 2 pendant **3 secondes**, de manière à ce que "Moniteur" apparaisse à l'écran (en 4).
 - Le temps restant avant l'extinction apparaît en 5.
3. Pour fermer le moniteur et retourner à l'écran de contrôle standard, appuyez sur le bouton Mode (Entrée) 3.

<Pour éteindre le programmeur Arrêt Auto...>

- Appuyez sur le bouton Marche/Arrêt du programmeur 9 pendant **3 secondes**, de manière à ce que l'indication "Arrêt programmeur" apparaisse en 6 et que la valeur du programmeur (en 7) disparaisse.

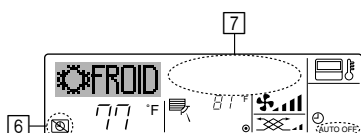

- Sinon, il est possible d'éteindre le conditionneur d'air lui-même. La valeur du programmeur (en 7) disparaîtra de l'écran.

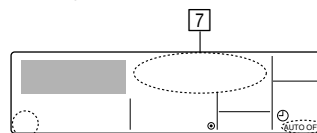

<Pour démarrer le programmeur Arrêt Auto...>

- Appuyez sur le bouton Marche/Arrêt du programmeur 9 pendant **3 secondes**. L'indication "Arrêt programmeur" disparaît (en 6), et le réglage du programmeur apparaît (en 7).
- Sinon, il est possible d'allumer le conditionneur d'air lui-même. La valeur du programmeur apparaît en 7.

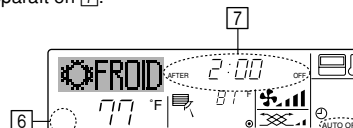

7. Autres fonctions

7.1. Verrouiller les boutons de la télécommande (limite de fonctionnement d'opération)

- Vous pouvez verrouiller les boutons de la télécommande si vous le souhaitez. Vous pouvez utiliser la sélection de fonction de la télécommande pour sélectionner le type de verrouillage. (Pour de plus amples informations sur comment sélectionner ce verrouillage, voyez la section 8, paragraphe [4]-2 (1).) Vous pouvez utiliser spécifiquement l'un ou l'autre des verrouillages ci-dessous.

- 1 Blocage de tous les boutons : Bloque tous les boutons de la télécommande.
- 2 Blocage de tout sauf ON/OFF (Marche/Arrêt) : Bloque tous les boutons autres que ON/OFF.

Remarque :

L'indicateur "verrouillé" apparaît à l'écran pour indiquer que les boutons sont actuellement bloqués.

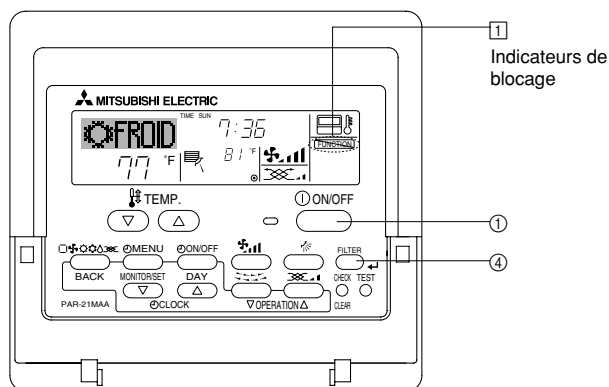

<Comment bloquer les boutons>

1. Tout en pressant le bouton Filter 4, maintenez appuyé le bouton ON/OFF 1 pendant 2 secondes. L'indicateur "verrouillé" apparaît à l'écran (en 1), indiquant que le verrouillage est enclenché.
 - * Si le verrouillage a été désactivé pour la sélection des fonctions, l'écran affichera le message "indisponible" quand vous appuyez sur les boutons de la manière indiquée ci-dessus.

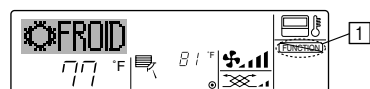

- Si vous appuyez sur un bouton bloqué, l'indication "Verrouillé" (en 1) clignotera à l'écran.



<Comment débloquer les boutons>

1. Tout en pressant le bouton Filter 4, maintenez appuyé le bouton ON/OFF 1 pendant 2 secondes—de manière à ce que l'indication "verrouillé" disparaisse de l'écran (en 1).

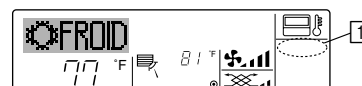

7.2. Autres indications

7.2.1. Commande centralisée

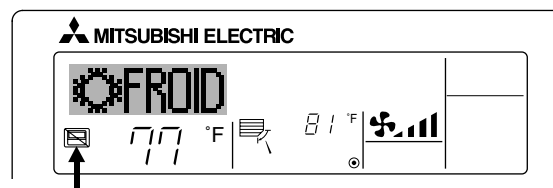

- S'affiche lorsque le fonctionnement est contrôlé par un contrôleur central, etc. Les fonctionnements réduits sont illustrés ci-dessous.
 - ON/OFF (y compris le fonctionnement de la minuterie)
 - Mode de fonctionnement
 - Réglage de la température

Remarque:

Peut aussi être réduit de manière individuelle.

7.2.2. Indicateur de mode clignotant

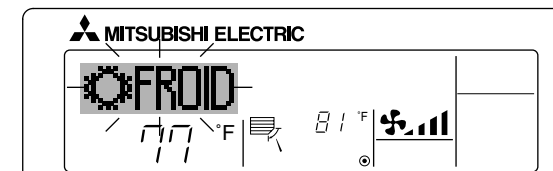

- Lorsqu'il clignote de manière continue S'affiche lorsqu'un autre appareil intérieur connecté à l'appareil extérieur fonctionne déjà dans un autre mode. Correspond au mode de fonctionnement de l'autre appareil intérieur.
- Si le mode est activé après le clignotement de l'affichage S'affiche si le mode de fonctionnement est réduit pour chaque saison par un contrôleur central, etc. Utilisez un autre mode de fonctionnement.

7. Autres fonctions

7.2.3. Indication des codes d'erreur

Si vous avez entré un numéro de téléphone à appeler en cas de problème, l'écran affiche ce numéro. (Vous pouvez effectuer ce réglage sous la sélection des fonctions. Pour de plus amples informations, reportez-vous section 8.)

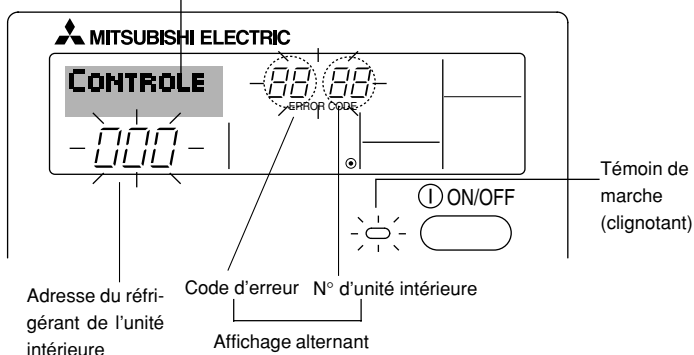

Quand on appuie sur le bouton Check :

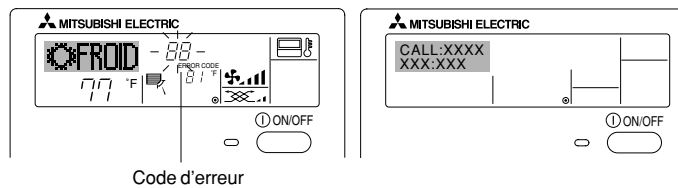

- Si le témoin de marche et le code d'erreur clignotent tous les deux : Cela signifie que le conditionneur d'air est hors service et que le fonctionnement est arrêté (et qu'il ne peut être relancé). Notez le numéro d'unité et le code d'erreur, puis éteignez l'alimentation du conditionneur et appelez votre fournisseur ou votre technicien de maintenance.
 - Si seul le code d'erreur clignote (alors que le témoin de marche reste allumé) : L'opération continue, mais il se peut que le système ait un problème. Dans ce cas, vous devez noter le code d'erreur, puis appeler votre fournisseur ou votre technicien pour lui demander son avis.
- * Si vous avez entré un numéro de téléphone à appeler en cas de problème, appuyez sur le bouton Check pour l'afficher à l'écran. (Vous pouvez effectuer ce réglage sous la sélection des fonctions. Pour de plus amples informations, reportez-vous section 8.)

8. Sélection des fonctions

Sélection des fonctions de la commande à distance

Le réglage des fonctions de la commande suivantes peut être modifié à l'aide du mode de sélection des fonctions de la commande à distance. Modifiez le réglage au besoin.

Elément 1	Elément 2	Elément 3 (contenu de réglage)
1. Modification de la langue ("CHANGE LANGUAGE")	Réglage des langues d'affichage	• L'affichage en plusieurs langues est possible
2. Limitation des fonctions ("SELECTION FONCTIONS")	(1) Réglage de la limitation des fonctions de fonctionnement (verrouillage de fonctionnement) ("BLOCAGE FONCTIONS")	• Réglage de la plage de limitation de fonctionnement (verrouillage de fonctionnement)
	(2) Utilisation du réglage du mode automatique ("SELECTION DU MODE AUTO")	• Activation ou désactivation du mode de fonctionnement "automatique"
	(3) Réglage de la limitation de la plage de températures ("LIMITATION TEMPERATURE")	• Réglage de la plage de températures ajustable (maximum, minimum)
	(4) Utilisation du réglage du mode de fonctionnement automatique ascendant/descendant du panneau d'élévation du filtre	(Pour ce modèle, cette fonction n'est pas disponible.)
	(5) Utilisation du réglage du mode de direction de sortie d'air fixe	(Pour ce modèle, cette fonction n'est pas disponible.)
3. Sélection des modes ("SELECTION DU MODE")	(1) Réglage de la commande à distance principale/secondaire ("TELCOMMANDE PRINCIPALE/SECONDAIRE")	• Sélection de la commande à distance principale ou secondaire * Lorsque deux commandes à distance sont connectées à un groupe, l'une des deux doit être réglée en tant que commande secondaire.
	(2) Utilisation du réglage de l'horloge ("AFFICHAGE HORLOGE")	• Activation ou désactivation de la fonction d'horloge
	(3) Réglage de la fonction de minuterie ("PROG HEBDO MADAIRE")	• Réglage du type de minuterie
	(4) Réglage du numéro à contacter en cas d'erreur ("CALL.")	• Affichage du numéro à contacter en cas d'erreur • Réglage du numéro de téléphone
4. Modification de l'affichage ("AFFICHAGE SOUS MENU")	(1) Réglage de l'affichage de la température °C/°F ("TEMPERATURE °C/°F")	• Réglage de l'unité de température (°F ou °C) à afficher
	(2) Réglage de l'affichage de la température de l'air d'aspiration ("TEMPERATURE AMBIANTE")	• Activation ou désactivation de l'affichage de la température de l'air (d'aspiration) intérieur
	(3) Réglage de l'affichage du refroidissement/chauffage automatique ("AFFICHAGE AUTO F/C")	• Activation ou désactivation de l'affichage "Cooling" (Refroidissement) ou "Heating" (Chauffage) pendant le fonctionnement en mode automatique

8. Sélection des fonctions

[Organigramme de sélection des fonctions]
Langue par défaut (Anglais)

Affichage normal (affichage lorsque le climatiseur ne fonctionne pas)

Maintenez la touche (E) enfoncée et appuyez sur la touche (D) pendant deux secondes.

- (E) Appuyez sur la touche "operation mode" (mode de fonctionnement).
- (G) Appuyez sur la touche "TIMER MENU" (MENU DE LA MINUTERIE).
- (D) Appuyez sur la touche "TIMER ON/OFF" (MINUTERIE MARCHE/ARRET).

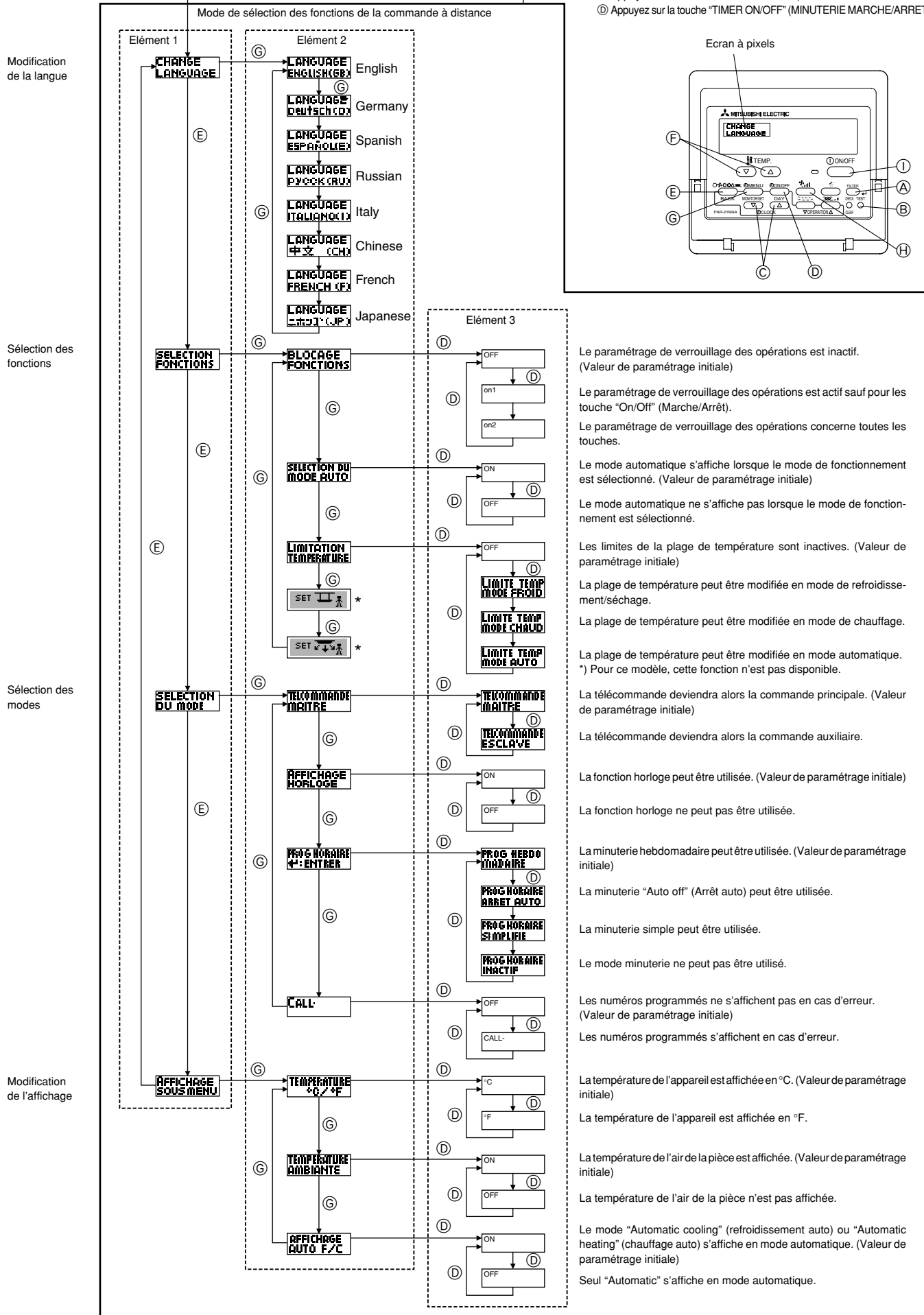

8. Sélection des fonctions

[Réglage détaillé]

[4]-1. Réglage CHANGE LANGUAGE (Modification de la langue)

La langue d'affichage de l'écran à pixels peut être sélectionnée.

- Appuyez sur la touche [⊖ MENU] ⊕ pour modifier la langue.
① Anglais (GB), ② Allemand (D), ③ Espagnol (E), ④ Russe (RU),
⑤ Italien (I), ⑥ Chinois (CH), ⑦ Français (F), ⑧ Japonais (JP)

Consultez le tableau d'affichage par point.

[4]-2. Limitation des fonctions

(1) Réglage de la limitation des fonctions de fonctionnement (verrouillage de fonctionnement)

- Pour commuter le réglage, appuyez sur la touche [⊖ ON/OFF] ⊕.
① no1 : Le réglage du verrouillage de fonctionnement est appliqué à toutes les touches autres que la touche [⊖ ON/OFF].
② no2 : Le réglage du verrouillage de fonctionnement est appliqué à toutes les touches.
③ OFF (valeur de réglage initial) :
Le réglage du verrouillage de fonctionnement n'est pas appliqué.
- * Pour appliquer le réglage du verrouillage de fonctionnement à l'écran normal, il est nécessaire d'appuyer sur les touches (Appuyez simultanément sur les touches [FILTER] et [⊖ ON/OFF] en même temps et les maintenir enfoncées pendant deux secondes.) sur l'écran normal après avoir effectué le réglage ci-dessus.

(2) Utilisation du réglage du mode automatique

Lorsque la commande à distance est connectée à l'appareil disposant du mode de fonctionnement automatique, les réglages suivants peuvent être effectués.

- Pour commuter le réglage, appuyez sur la touche [⊖ ON/OFF] ⊕.
① ON (valeur de réglage initial) : Le mode automatique s'affiche lorsque ce mode de fonctionnement est sélectionné.
② OFF : Le mode automatique ne s'affiche pas lorsque ce mode de fonctionnement est sélectionné.

(3) Réglage de la limitation de la plage de températures

Une fois ce réglage effectué, la température peut être modifiée dans la plage définie.

- Pour commuter le réglage, appuyez sur la touche [⊖ ON/OFF] ⊕.
① LIMITE TEMP MODE FROID :
Le mode de la plage de températures peut être modifié en mode refroidissement/déshumidification.
② LIMITE TEMP MODE CHAUD :
Le mode de la plage de températures peut être modifié en mode chauffage.
③ LIMITE TEMP MODE AUTO :
Le mode de la plage de températures peut être modifié en mode automatique.
④ OFF (programmation initiale) :
La limitation de la plage de températures n'est pas active.
- * Lorsqu'un réglage autre que OFF est sélectionné, le réglage de la limitation de la plage de températures des modes refroidissement, chauffage et automatique s'effectue en même temps. Toutefois, la plage ne peut pas être limitée lorsque la plage de températures réglée n'a pas été modifiée.
- Pour augmenter ou diminuer la température, appuyez sur la touche [⬇ TEMP. (▽) ou (Δ)] ⊕.
- Pour commuter entre le réglage maximal et minimal, appuyez sur la touche [⊕] ⊕. Le réglage sélectionné clignote et la température peut être réglée.
- Plage réglable
Mode refroidissement/déshumidification :
Limite inférieure : 67 °F [19 °C] à 86 °F [30 °C]
Limite supérieure : 86 °F [30 °C] à 67 °F [19 °C]
Mode chauffage :
Limite inférieure : 63 °F [17 °C] à 83 °F [28 °C]
Limite supérieure : 83 °F [28 °C] à 63 °F [17 °C]
Mode automatique :
Limite inférieure : 67 °F [19 °C] à 83 °F [28 °C]
Limite supérieure : 83 °F [28 °C] à 67 °F [19 °C]
- * La plage réglable varie en fonction de l'appareil à connecter (Mr. Slim, CITY MULTI et à température intermédiaire)

(4) Utilisation du réglage du mode de fonctionnement automatique ascendant/descendant du panneau d'élévation du filtre

Pour ce modèle, cette fonction n'est pas disponible.

(5) Utilisation du réglage de mode de direction de sortie d'air fixe

Pour ce modèle, cette fonction n'est pas disponible.

[4]-3. Réglage de la sélection des modes

(1) Réglage de la commande à distance principale/secondaire

- Pour commuter le réglage, appuyez sur la touche [⊖ ON/OFF] ⊕.
① Principale : La commande devient la commande principale.
② Secondaire : La commande devient la commande secondaire.

(2) Utilisation du réglage de l'horloge

- Pour commuter le réglage, appuyez sur la touche [⊖ ON/OFF] ⊕.
① ON : La fonction d'horloge peut être utilisée.
② OFF : La fonction d'horloge ne peut pas être utilisée.

(3) Réglage de la fonction de minuterie

- Pour commuter le réglage, appuyez sur la touche [⊖ ON/OFF] ⊕ (Choisissez l'une des fonctions suivantes).
① PROG HEBDO MADAIRE (Valeur de réglage initial):
La minuterie hebdomadaire peut être utilisée.
② PROG HORAIRE ARRET AUTO:
L'arrêt différé automatique peut être utilisé.
③ PROG HORAIRE SIMPLIFIE:
La minuterie simple peut être utilisée.
④ PROG HORAIRE INACTIF:
Le mode de minuterie ne peut pas être utilisé.
- * Lorsque l'utilisation du réglage de l'horloge est définie sur OFF, la fonction "PROG HEBDO MADAIRE" ne peut pas être utilisée.

(4) Réglage du numéro à contacter en cas d'erreur

- Pour commuter le réglage, appuyez sur la touche [⊖ ON/OFF] ⊕.
① CALL OFF : Les numéros à contacter définis ne s'affichent pas en cas d'erreur.
② CALL **** * : Les numéros à contacter définis s'affichent en cas d'erreur.
CALL_ : Le numéro à contacter peut être réglé lorsque l'affichage est tel qu'illustré à gauche.
- Réglage des numéros à contacter
Pour régler les numéros à contacter, effectuez la procédure suivante. Déplacez le curseur clignotant sur les numéros réglés. Appuyez sur la touche [⬇ TEMP. (▽) et (Δ)] ⊕ pour déplacer le curseur vers la droite (gauche). Appuyez sur la touche [⊖ CLOCK (▽) et (Δ)] ⊕ pour régler les numéros.

[4]-4. Réglage de l'affichage

(1) Réglage de l'affichage de la température °C/°F

- Pour commuter le réglage, appuyez sur la touche [⊖ ON/OFF] ⊕.
① °C : L'unité de température °C est utilisée.
② °F : L'unité de température °F est utilisée.

(2) Réglage de l'affichage de la température de l'air d'aspiration

- Pour commuter le réglage, appuyez sur la touche [⊖ ON/OFF] ⊕.
① ON : La température de l'air d'aspiration s'affiche.
② OFF : La température de l'air d'aspiration ne s'affiche pas.

(3) Réglage de l'affichage du refroidissement/chauffage automatique

- Pour commuter le réglage, appuyez sur la touche [⊖ ON/OFF] ⊕.
① ON : L'une des fonctions "Automatic cooling" (Refroidissement automatique) ou "Automatic heating" (Chauffage automatique) s'affiche en mode automatique.
② OFF : Seule la fonction "Automatic" (Automatique) s'affiche en mode automatique.

8. Sélection des fonctions

[Tableau d'affichage par point]

Langue par défaut		English	Germany	Spanish	Russian	Italy	Chinese	French	Japanese
Attendre le démarrage		PLEASE WAIT	←	←	←	←	←	←	←
Mode de fonctionnement	Refroidissement	COOL	Kühlen	FRÍO	Холод	COOL	制冷	FROID	冷房
	Assèchement	DRY	Trocknen	DESHUMIDIFICACION	Сушка	DRY	除湿	DESHU	ドライ
	Chauffage	HEAT	Heizen	CALOR	Тепло	HEAT	制热	CHAUD	暖房
	Automatique	AUTO	AUTO	AUTO-MÁTICO	Авто	AUTO	自动	AUTO	自動
	Automatique (Refroidissement)	COOL	Kühlen	FRÍO	Холод	COOL	制冷	FROID	冷房
	Automatique (Chauffage)	HEAT	Heizen	CALOR	Тепло	HEAT	制热	CHAUD	暖房
	Soufflerie	FAN	Lüfter	VENTILACION	Вент	VENTILAZIONE	送风	VENTILATION	送風
	Ventilation	VENTILATION	Gebäudebetrieb	VENTILACION	Вентиляция	ARIA ESTERNA	换气	VENTILATION	換気
Attente (Pré-chauffage)	STAND BY	STAND BY	CALENTANDO	ОБОГРЕВ: ПАУЗА	STAND BY	准备中	PRE CHAUFFAGE	準備中	
Dégivrage	DEFROST	Aktuen	DESCONGE-LACION	ОТТАИВАНИЕ	SPRINA MENTO	除霜中	DEGIVRAGE	霜取中	
Température définie		SET TEMP	TEMP einstellen	TEMP. CONSIGNA	ЦЕЛЕВАЯ ТЕМПЕРАТУРА	IMPOSTAZIONE TEMPERATURA	设定温度	REGLAGE TEMPERATURE	設定温度
Vitesse du ventilateur		FAN SPEED	Lüftergeschwindigkeit	VELOCIDAD VENTILADOR	СКОРОСТЬ ВЕНТИЛЯТОРА	VELOCITA' VENTILATORE	风速	VITESSE DE VENTILATION	風速
Non disponible		NOT AVAILABLE	Nicht verfügbar	NO DISPONIBLE	НЕ ДОСТУПНО	NON DISPONIBILE	无效按钮	NON DISPONIBILE	無効ボタン
Contrôle (Erreur)		CHECK	Prüfen	COMPROBAR	ПРОВЕРКА	CHECK	检查	CONTROLE	点検
Marche d'essai		TEST RUN	Testbetrieb	TEST FUNCIONAMIENTO	ТЕСТОВЫЙ ЗАПУСК	TEST RUN	试运行	TEST	試運転
Auto-contrôle		SELF CHECK	Selbst-diagnose	AUTO REVISIÓN	САМОДИАГНОСТИКА	SELF CHECK	自我诊断	AUTO CONTROLE	自己診断
Sélection des fonctions		FUNCTION SELECTION	Funktion Auswahl	SELECCIÓN DE FUNCIÓN	ВЫБОР ФУНКЦИИ	SELEZIONE FUNZIONI	功能选择	SELECTION FONCTIONS	メニュー選択
Réglage de la ventilation		SETTING OF VENTILATION	Lüfterstufen wählen	CONFIG. VENTILACION	НАСТРОЙКА ВЕНТУСТАИ	IMPOSTAZIONE ARIA ESTERNA	换气设定	SELECTION VENTILATION	換気設定

Langue par défaut		English	Germany	Spanish	Russian	Italy	Chinese	French	Japanese
Modification de la langue		CHANGE LANGUAGE	←	←	←	←	←	←	←
Sélection des fonctions		FUNCTION SELECTION	Funktion auswählen	SELECCIÓN DE FUNCIONES	ВЫБОР ФУНКЦИИ	SELEZIONE FUNZIONI	功能限制	SELECTION FONCTIONS	メニュー制限
Blocage des fonctions		LOCKING FUNCTION	Sperre-Funktion	FUNCIÓN BLOQUEADA	ФУНКЦИЯ БЛОКИРОВКИ	BLOCCO FUNZIONI	操作限制	BLOCCAGE FONCTIONS	操作ロック
Sélection du mode automatique		SELECT AUTO MODE	Auswahl Auto Betrieb	SELECCIÓN MODO AUTO	ВЫБОР РЕЖИМА АВТО	SELEZIONE MODO AUTO	自动模式	SELECTION DU MODO AUTO	自動モード
Limites de la plage de température		LIMIT TEMP FUNCTION	Limit Temp Funktion	LÍMIT TEMP CONSIGNA	ОГРАНИЧЕНО УЛТ.ТЕМПЕРАТ	LIMITAZIONE TEMPERATURA	温度限制	LIMITATION TEMPERATURE	温度制限
Utilisation du réglage du mode de fonctionnement automatique ascendant/descendant du panneau d'élevation du filtre		SET ↑ ↓	←	←	←	←	←	←	←
Utilisation du réglage de mode de direction de sortie d'air fixe		SET ↓ ↑	←	←	←	←	←	←	←
Limites de température mode refroidissement		LIMIT TEMP COOL MODE	Limit Kühl Temp	LÍMIT TEMP MODO FRÍO	ОГРАНИЧЕНО ОХЛАЖДЕНИЕ	LIMITAZIONE MODO COOL	制冷范围	LIMITE TEMP MODO FROID	制冷范围
Limites de température mode chauffage		LIMIT TEMP HEAT MODE	Limit Heiz Temp	LÍMIT TEMP MODO CALOR	ОГРАНИЧЕНО ОБОГРЕВ	LIMITAZIONE MODO HEAT	制热范围	LIMITE TEMP MODO CHAUD	制热范围
Limites de température mode auto		LIMIT TEMP AUTOMODE	Limit Auto Temp	LÍMIT TEMP MODO AUTO	ОГРАНИЧЕНО РЕЖИМ АВТО	LIMITAZIONE MODO AUTO	自动范围	LIMITE TEMP MODO AUTO	制自动
Sélection du mode		MODE SELECTION	Betriebsart wählen	SELECCIÓN DE MODO	ВЫБОР РЕЖИМА	SELEZIONE MODO	基本模式	SELECTION DU MODO	基本メニュー
Réglage télécommande PRINCIPALE		CONTROLLER MAIN	Haupt Controller	CONTROL PRINCIPAL	ОСНОВНОЙ ПУЛЬТ	CONTROLLO MAIN	遥控主	TELECOMMANDE MAÎTRE	リモコン 主機
Réglage télécommande SECONDAIRE		CONTROLLER SUB	Neben Controller	CONTROL SECUNDARIO	ДОПОЛНИТЕЛЬНЫЙ ПУЛЬТ	CONTROLLO SUB	遥控辅	TELECOMMANDE ESCLAVE	リモコン 副機
Réglage de l'horloge		CLOCK	Uhr	RELOJ	ЧАСЫ	OROLOGIO	时钟	AFFICHAGE HORLOGE	時計 3000
Réglage jour/heure		TIME SET ↑:ENTER	Uhr stellen ↑:einstellen	CONFIG RELOJ ↑:CONFIG	ЧАСЫ:УСТ. ↑:ВВОД	OROLOGIO ↑:ENTER	时间 ↑:ENTER	HORLOGE ↑:ENTER	タイムセッテイ ↑:カブテイ
		TIME AM ↑:ENTER	TIME P.M ↑:ENTER	←	←	←	←	←	←
Réglage minuterie		TIMER SET ↑:ENTER	Zeitschaltuhr ↑:einstellen	TEMPORIZA - DOR ↑:CONFIG	ТАЙМЕР:УСТ. ↑:ВВОД	TIMER ↑:ENTER	定时器 ↑:ENTER	PROG HORAIRE ↑:ENTER	タイマーセッテイ ↑:カブテイ
		TIMER AM ↑:ENTER	TIMER P.M ↑:ENTER	←	←	←	←	←	←
Contrôle minuterie		TIMER MONITOR	Uhrzeit anzeigen	VISUALIZAR TEMPORIZAD.	ПРОСМОТР ТАЙМЕРА	VISUALIZ TIMER	定时器状态	AFFICHAGE PROG HORAIRE	タイマーモニター
		TIMER AM MONITOR	TIMER P.M MONITOR	←	←	←	←	←	←
Minuterie hebdomadaire		WEEKLY TIMER	Wochenzeit	TEMPORIZA - DOR SEMANAL	НЕДЕЛЬНЫЙ ТАЙМЕР	TIMER SET SEMANALE	每周定时器	PROG HEBDO MAIDAIRE	タイマー週間
Mode de minuterie "off" (Arrêt)		TIMER MODE OFF	Zeitschaltuhr AUS	TEMPORIZA - DOR APAGADO	ТАЙМЕР ВЫКЛ.	TIMER OFF	定时器无效	PROG HORAIRE INACTIF	タイマー無効
Minuterie "Auto Off" (Arrêt auto)		AUTO OFF TIMER	Auto Zeit funktion AUS	APAGADO AUTOMÁTICO	АВТОМАТ. ПО ТАЙМЕРУ	AUTO OFF TIMER	解除定时	PROG HORAIRE ARRET AUTO	タイマーキャンセル ボウシ
Minuterie simple		SIMPLE TIMER	Einfache Zeitfunktion	TEMPORIZA - DOR SIMPLE	ПРОСТОЙ ТАЙМЕР	TIMER SEMPLIFICATO	简易定时器	PROG HORAIRE SIMPLIFIE	タイマー カンイ

8. Sélection des fonctions

Langue par défaut	English	Germany	Spanish	Russian	Italy	Chinese	French	Japanese
Paramétrage des numéros en situation d'erreur	CALL	←	←	←	←	←	←	←
Modification de l'affichage	DISP MODE SETTING	Anzeige Betriebsart	MOSTRAR MODO	НАСТРОЙКА НАА. РЕЖИМА	IMPOSTAZIONE MODO DISPLAY	转换表示	AFFICHAGE SOUS MENU	表示切替
Réglage de l'affichage de la température en °C/°F	TEMP MODE °C/°F	Wechsel °C/°F	TEMPGRADOS °C/°F	ЕДИН.ТЕМПЕР. °C/°F	TEMPERATURA °C/°F	温度 °C/°F	TEMPERATURE °C/°F	温度 °C/°F
Réglage de l'affichage de la température de l'air de la pièce	ROOM TEMP DISP SELECT	Room Temp gewöhnt	MOSTRAR TEMP.	ПОКАЗЫВАТЬ ТЕМП. В КОМН.	TEMPERATURA AMBIENTE	吸入温度	TEMPERATURE AMBIANTE	室温表示
Réglage de l'affichage refroidissement/chauffage automatique	AUTO MODE DISP C/H	Auto Betriebs C/H	MOSTRAR F/C EN AUTO	НАА. Т/Х В РЕЖИМЕ АВТО	AUTO C/H	自动表示	AFFICHAGE AUTO F/C	自動表示

9. Entretien et nettoyage

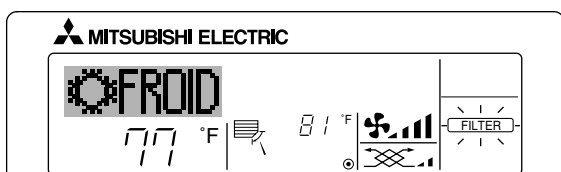

- Affiche qu'il faut nettoyer le filtre. Nettoyez le filtre.
- Pour réinitialiser l'affichage "FILTER" (filtre) Si vous appuyez deux fois successives sur la touche [FILTER] (filtre) après avoir nettoyé le filtre, l'affichage s'éteint puis est réinitialisé.

Remarque :

- Si deux types d'appareils intérieurs (ou plus) sont contrôlés, la période entre les nettoyages dépend du type de filtre. Si vous devez nettoyer le filtre de l'appareil principal, "FILTER" (filtre) s'affiche. Si l'affichage s'éteint, la période cumulée est réinitialisée.
- "FILTER" (filtre) indique la période entre les nettoyages en heure si le climatiseur est utilisé dans des conditions d'air intérieur normales. Toutefois, le degré d'encrassement du filtre dépend des conditions environnementales ; nettoyez-le donc en conséquence.
- La période cumulée avant le nettoyage du filtre varie selon les modèles.
- Cette indication est indisponible pour la télécommande sans fil.

► Nettoyage des filtres

- Nettoyer les filtres avec un aspirateur. Si vous ne possédez pas d'aspirateur, battre les filtres contre un objet dur afin de les secouer et de retirer toutes les saletés et la poussière.
- Si les filtres sont particulièrement sales, les laver à l'eau tiède. Veiller à rincer soigneusement toute trace de détergent et laisser sécher les filtres complètement avant de les remonter dans le climatiseur.

⚠ Précaution:

- Ne jamais laisser sécher les filtres au soleil ni les sécher en utilisant une source de chaleur comme un chauffage électrique : vous risqueriez de les déformer.
- Ne jamais laver les filtres à l'eau chaude (au-dessus de 122 °F [50 °C]) car vous risqueriez de les faire gondoler.
- Veiller à ce que les filtres à air soient toujours en place. La mise en marche de l'appareil alors que les filtres sont retirés pourrait en effet être à l'origine d'un mauvais fonctionnement.

⚠ Précaution:

- Avant de commencer le nettoyage, arrêter l'appareil et couper l'alimentation.
- Les appareils intérieurs sont équipés de filtres servant à extraire les poussières de l'air aspiré. Nettoyer les filtres selon les méthodes illustrées ci-après.

► Retrait du filtre

⚠ Précaution:

- Lors du retrait du filtre, se protéger les yeux de la poussière. Si vous devez monter sur le rebord d'une fenêtre pour effectuer l'opération, attention de ne pas tomber.
- Une fois le filtre retiré, ne pas toucher les pièces métalliques internes de l'appareil intérieur sous peine de blessure.

■ SEZ-KD-NA

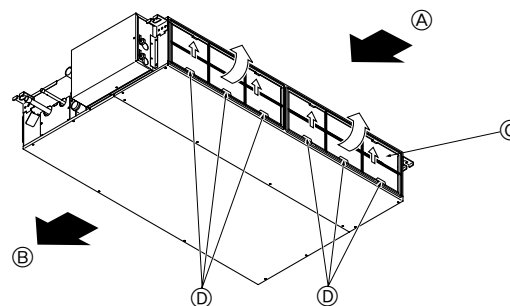

- Tout en levant le bouton de filtre, le tirer.

Ⓐ Entrée d'air Ⓑ Sortie d'air Ⓒ Filtre Ⓓ Bouton

10. Guide de dépannage

Guide de dépannage	Solution
Le climatiseur ne chauffe ni ne refroidit correctement.	<ul style="list-style-type: none"> ■ Nettoyez le filtre. (Le débit d'air est réduit lorsque le filtre est sale ou colmaté.) ■ Contrôlez la température et ajustez la température définie en conséquence. ■ Assurez-vous qu'il y a suffisamment d'espace autour de l'appareil extérieur. L'admission ou la sortie d'air de l'appareil intérieur est-elle bloquée ? ■ Une porte ou une fenêtre a-t-elle été laissée ouverte ?
Lorsque l'opération de chauffage débute, de l'air chaud n'est pas expulsé immédiatement de l'appareil intérieur.	<ul style="list-style-type: none"> ■ De l'air chaud est expulsé uniquement lorsque l'appareil intérieur est suffisamment chaud.
En mode de chauffage, le climatiseur s'arrête avant que la température définie pour la pièce soit atteinte.	<ul style="list-style-type: none"> ■ Lorsque la température extérieure est basse et l'humidité de l'air importante, du givre peut se former sur l'appareil extérieur. Dans ce cas, l'appareil extérieur procède à une opération de dégivrage. Un fonctionnement normal de l'appareil devrait débiter au bout de 10 minutes environ.
Lorsque la direction du débit d'air est modifiée, les ailettes se déplacent toujours vers le haut et vers le bas au-delà de la position déterminée avant de s'arrêter sur la position souhaitée.	<ul style="list-style-type: none"> ■ Lorsque la direction du débit d'air est modifiée, les ailettes se placent sur la position déterminée après être passées par la position de base.
Un bruit d'eau qui ruisselle ou plus rarement un souffle peut être perçu.	<ul style="list-style-type: none"> ■ Ces bruits peuvent être perçus lorsque le réfrigérant circule dans le climatiseur ou lorsque le flux du réfrigérant a été modifié.
Un craquement ou un grincement peut être perçu.	<ul style="list-style-type: none"> ■ Ces bruits peuvent être perçus lorsque les pièces du climatiseur frottent les unes contre les autres en raison de l'expansion et de la contraction qui résultent des variations de température.
La pièce a une odeur désagréable.	<ul style="list-style-type: none"> ■ L'appareil intérieur aspire de l'air qui contient des gaz produits par les murs, les moquettes et les meubles ainsi que des odeurs véhiculées par les vêtements, puis il les expulse à nouveau dans la pièce.
Une buée ou vapeur blanche sort de l'appareil intérieur.	<ul style="list-style-type: none"> ■ Si la température intérieure et l'humidité de l'air sont élevées, cette situation peut se produire en début d'opération. ■ En mode de dégivrage, de l'air froid peut être expulsé et avoir l'apparence de la buée.
De l'eau ou de la vapeur sort de l'appareil extérieur.	<ul style="list-style-type: none"> ■ En mode de refroidissement, de l'eau peut se former et suinter des tuyaux et des raccords froids. ■ En mode de chauffage, de l'eau peut se former et suinter de l'échangeur thermique. ■ En mode de dégivrage, l'eau présent sur l'échangeur thermique s'évapore provoquant ainsi une émission de vapeur d'eau.
Le témoin de fonctionnement n'apparaît pas sur l'écran de la télécommande.	<ul style="list-style-type: none"> ■ Mettez l'appareil sous tension. Le signe "☉" apparaîtra sur l'écran de la télécommande.
Le signe "☉" apparaît sur l'écran de la télécommande.	<ul style="list-style-type: none"> ■ Lors du contrôle centralisé, le signe "☉" apparaît sur l'écran de la télécommande et le fonctionnement du climatiseur ne peut être lancé ou arrêté à l'aide de la télécommande.
Lorsque le climatiseur est redémarré immédiatement après avoir été éteint, son fonctionnement est bloqué même si la touche "ON/OFF" (Marche/Arrêt) est sollicitée.	<ul style="list-style-type: none"> ■ Patientez trois minutes environ. (Le fonctionnement s'est arrêté pour protéger le climatiseur.)
Le climatiseur fonctionne sans que la touche "ON/OFF" (Marche/Arrêt) soit sollicitée.	<ul style="list-style-type: none"> ■ La fonction de marche de la minuterie a-t-elle été réglée ? Appuyez sur la touche "ON/OFF" (Marche/Arrêt) pour l'arrêter. ■ Le climatiseur est-il relié à une télécommande centralisée ? Veuillez consulter les personnes responsables du contrôle du climatiseur. ■ Le signe "☉" apparaît-il sur l'écran de la télécommande ? Veuillez consulter les personnes responsables du contrôle du climatiseur. ■ La fonction de recouvrement auto en cas de coupure d'électricité a-t-elle été réglée ? Appuyez sur la touche "ON/OFF" (Marche/Arrêt) pour l'arrêter.
Le climatiseur s'arrête sans que la touche "ON/OFF" (Marche/Arrêt) soit sollicitée.	<ul style="list-style-type: none"> ■ La fonction d'arrêt de la minuterie a-t-elle été réglée ? Appuyez sur la touche "ON/OFF" (Marche/Arrêt) pour relancer l'opération. ■ Le climatiseur est-il relié à une télécommande centralisée ? Veuillez consulter les personnes responsables du contrôle du climatiseur. ■ Le signe "☉" apparaît-il sur l'écran de la télécommande ? Veuillez consulter les personnes responsables du contrôle du climatiseur.
Le fonctionnement de la minuterie de la télécommande ne peut pas être réglé.	<ul style="list-style-type: none"> ■ Les paramètres de la minuterie sont-ils invalides ? Si la minuterie peut être réglée, les signes (WEEKLY), (SIMPLE), ou (AUTO OFF) doivent apparaître sur l'écran de la télécommande.
Le message "PLEASE WAIT" (VEUILLEZ PATIENTER) apparaît sur l'écran de la télécommande.	<ul style="list-style-type: none"> ■ Les paramètres initiaux sont en cours d'exécution. Patientez trois minutes environ.
Un code d'erreur apparaît sur l'écran de la télécommande.	<ul style="list-style-type: none"> ■ Les dispositifs de protection ont fonctionné pour protéger le climatiseur. ■ N'essayez pas de réparer cet appareil vous-même. Mettez l'appareil hors tension immédiatement et consultez votre revendeur. Vous devrez fournir au revendeur le nom du modèle et les informations qui apparaissent sur l'écran de la télécommande.
Un bruit de goutte à goutte ou de moteur qui tourne peut être perçu.	<ul style="list-style-type: none"> ■ A l'arrêt de l'opération de refroidissement, la pompe de vidange se met en marche puis s'arrête. Patientez 3 minutes environ.

10. Guide de dépannage

Guide de dépannage	Solution												
Le bruit de fonctionnement est supérieur aux spécifications.	<p>■ Le niveau sonore du fonctionnement intérieur dépend de l'acoustique de la pièce dans laquelle l'appareil est installé (voir tableau suivant), et sera supérieur aux caractéristiques sonores (mesurées dans une pièce sans écho).</p> <table border="1"> <thead> <tr> <th></th> <th>Pièces présentant une absorption phonique élevée</th> <th>Pièces présentant une absorption phonique normale</th> <th>Pièces présentant une absorption phonique faible</th> </tr> </thead> <tbody> <tr> <td>Exemples de pièce</td> <td>Studio de radiodiffusion, salle de musique, etc.</td> <td>Salle de réception, entrée d'hôtel, etc.</td> <td>Bureau, chambre d'hôtel</td> </tr> <tr> <td>Niveaux sonores</td> <td>3 à 7 dB</td> <td>6 à 10 dB</td> <td>9 à 13 dB</td> </tr> </tbody> </table>		Pièces présentant une absorption phonique élevée	Pièces présentant une absorption phonique normale	Pièces présentant une absorption phonique faible	Exemples de pièce	Studio de radiodiffusion, salle de musique, etc.	Salle de réception, entrée d'hôtel, etc.	Bureau, chambre d'hôtel	Niveaux sonores	3 à 7 dB	6 à 10 dB	9 à 13 dB
	Pièces présentant une absorption phonique élevée	Pièces présentant une absorption phonique normale	Pièces présentant une absorption phonique faible										
Exemples de pièce	Studio de radiodiffusion, salle de musique, etc.	Salle de réception, entrée d'hôtel, etc.	Bureau, chambre d'hôtel										
Niveaux sonores	3 à 7 dB	6 à 10 dB	9 à 13 dB										
Rien n'apparaît sur l'écran de la télécommande sans fil, l'écran est flou, ou l'appareil intérieur ne reçoit aucun signal sauf si la télécommande est éteinte.	<p>■ Les piles sont faibles. Remplacez les piles et appuyez sur la touche "Reset" (Réinitialiser).</p> <p>■ Si rien n'apparaît suite au remplacement des piles, assurez-vous que les piles sont insérées conformément à la polarité indiquée (+, -).</p>												
Le témoin de fonctionnement situé près du récepteur de la télécommande sans fil sur l'appareil intérieur clignote.	<p>■ La fonction d'auto-diagnostic a fonctionné pour protéger le climatiseur.</p> <p>■ N'essayez pas de réparer cet appareil vous-même. Mettez l'appareil hors tension immédiatement et consultez votre revendeur. Veuillez fournir au revendeur le nom du modèle.</p>												

11. Installation, déplacement et inspection

Conseils concernant l'emplacement

Évitez d'installer le climatiseur dans les endroits suivants.

- Où il y a risque de fuite de gaz inflammable.

⚠ Prudence:

N'installez pas l'appareil dans un endroit où il pourrait y avoir une fuite de gaz combustible.

Si le gaz fuit et s'accumule autour de l'appareil, il y aura un risque d'explosion.

- Si la teneur de l'air en huile machine est très élevée.
- Dans un endroit à haute teneur en sel, par exemple au bord de la mer.
- Près d'une source chaude émanant du soufre.
- Où il pourrait y avoir des éclaboussures d'huile ou de la fumée de graisse.

⚠ Avertissement:

Si le climatiseur fonctionne sans refroidir ou sans chauffer la pièce (en fonction du modèle), contacter le revendeur car il pourrait alors y avoir une fuite de gaz réfrigérant. Toujours demander au représentant du service technique s'il n'y a pas de fuite de réfrigérant après une intervention technique.

Le réfrigérant présent dans le climatiseur est sûr et normalement il ne doit pas y avoir de fuite. Néanmoins, en cas de fuite à l'intérieur, si le gaz réfrigérant entre en contact avec la partie chauffante d'un chauffage à ventilation, d'un chauffage d'appoint, d'un poêle, etc., il dégagera des substances toxiques.

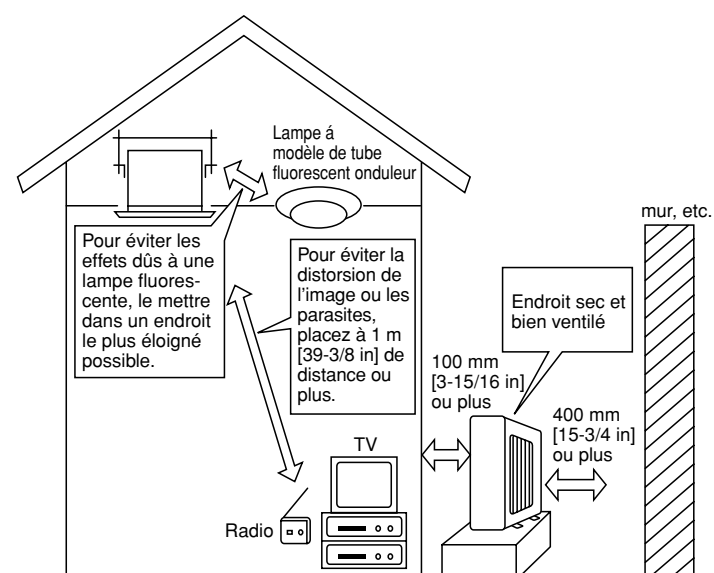

Installation électrique

- Installez un circuit électrique réservé exclusivement au climatiseur.
- Respectez la capacité du disjoncteur.

⚠ Avertissement:

- **Le client ne doit pas installer l'appareil. En cas d'installation incorrecte de l'appareil, il y aura un risque d'incendie, de choc électrique, de blessure, de fuite d'eau, etc.**
- **N'utilisez pas de dérivation ou de rallonge pour le connecter, et ne branchez pas plusieurs appareils à la même prise. Un incendie ou un choc électrique pourrait être le résultat d'un mauvais contact, une mauvaise isolation, trop de courant, etc. Veuillez consulter votre concessionnaire.**

⚠ Prudence:

- **Ne pas oublier le conducteur de masse**
Ne connectez pas un fil de mise à la terre à un tuyau de gaz, un tuyau d'eau, un paratonnerre ou au fil de mise à la terre d'un téléphone.
Une mauvaise mise à la terre pourrait être la cause d'un choc électrique.
- **Installez un disjoncteur différentiel selon l'endroit où le climatiseur sera installé (endroit humide, etc.)**
Si le disjoncteur différentiel n'est pas installé, il y aura risque de choc électrique.

Inspection et entretien

- Si le climatiseur a été utilisé pendant plusieurs saisons, sa capacité peut être réduite du fait des saletés accumulées à l'intérieur.
- Suivant les conditions d'utilisation, il se peut qu'il y ait une odeur ou que l'eau accumulée durant l'assèchement ne s'évacue pas correctement à cause de la saleté, la poussière, etc.
- Il est recommandé de faire inspecter et réviser l'appareil (à vos frais) par un spécialiste en plus de l'entretien normal. Veuillez consulter votre concessionnaire.

11. Installation, déplacement et inspection

Bruit de l'appareil

- Ne placez pas d'objet près de la sortie d'air de l'appareil extérieur. Cela pourrait en amoindrir la performance ou augmenter le bruit durant le fonctionnement.
- Si un bruit anormal est entendu pendant la marche, veuillez consulter votre concessionnaire.

Entsorgung

- Quand le climatiseur doit être enlevé ou réinstallé à cause de travaux, d'un déménagement, etc., cela doit être fait par un technicien qualifié.

⚠ Avertissement:

Le client ne doit pas réparer ou déplacer l'appareil lui-même.

Si cela est fait incorrectement, il y aura un risque d'incendie, de choc électrique, de blessure, de fuite d'eau, etc. Veuillez consulter votre concessionnaire.

Pour s'en débarrasser

- Pour jeter ce produit, veuillez consulter votre concessionnaire.

Si vous avez d'autres questions, veuillez consulter votre concessionnaire.

12. Spécifications techniques

Modèle	SEZ-KD09NA		SEZ-KD12NA		SEZ-KD15NA		SEZ-KD18NA		
	Refroidissement	Chauffage	Refroidissement	Chauffage	Refroidissement	Chauffage	Refroidissement	Chauffage	
Fonction	~N, 208/230V, 60Hz								
Alimentation principale									
Puissance	BTU/h	9 000	10 900	12 000	13 600	15 000	18 000	22 000	23 200
Entrée	kW	0,06	0,04	0,07	0,05	0,09	0,07	0,09	0,07
Débit d'air (Bas-Moyen-Haut)	CMM	5,5-7-9		7-9-11		10-12,5-15		12-15-18	
	CFM	194-247-317		247-317-388		353-441-529		423-529-635	
	L/S	91-116-150		116-150-183		167-208-250		200-250-300	
Pression statique extérieure	in. WG	0,02-0,06-0,14-0,20		0,02-0,06-0,14-0,20		0,02-0,06-0,14-0,20		0,02-0,06-0,14-0,20	
	[Pa]	[5/15/35/50]		[5/15/35/50]		[5/15/35/50]		[5/15/35/50]	
Niveau de bruit (Bas-Moyen-Haut)	dB	23-26-30		23-28-33		30-34-37		30-34-38	
Poids	kg [lb]	18 [40]		21 [48]		23 [52]		27 [60]	

- Remarques: 1. Conditions de tension (refroidissement) A l'intérieur: 80 °F [26,7 °C] D.B., 67 °F [19,4 °C] W.B. A l'extérieur: 95 °F [35 °C] D.B.
 2. Conditions de tension (chauffage) A l'intérieur: 70 °F [21,1 °C] D.B. A l'extérieur: 47 °F [8,3 °C] D.B., 43 °F [6,1 °C] W.B.
 3. La valeur indique la capacité quand un appareil intérieur est raccordé à un appareil extérieur.
 4. Spécifications sujettes à modifications sans avis préalable.
 5. La pression statique externe a été réglée sur la valeur 15 Pa en usine.

Fourchette de fonctionnement garantie

		A l'intérieur
Refroidissement	Maximum	95 °F [35 °C] D.B.
		71 °F [21,7 °C] W.B.
	Minimum	67 °F [19,4 °C] D.B.
		57 °F [13,9 °C] W.B.
Chauffage	Maximum	80 °F [26,7 °C] D.B.
		–
	Minimum	70 °F [21,1 °C] D.B.
		–

- Remarques: 1. Les appareils doivent être installés par un électricien professionnel agréé en fonction des normes locales.
 2. Pour le raccordement des appareils extérieurs, reportez-vous au manuel d'installation fourni avec les appareils.







This product is designed and intended for use in the residential,
commercial and light-industrial environment.



Please be sure to put the contact address/telephone number on
this manual before handing it to the customer.

 **mitsubishi electric corporation**
HEAD OFFICE: TOKYO BLDG., 2-7-3, MARUNOUCHI, CHIYODA-KU, TOKYO 100-8310, JAPAN

KB79K741H01

