

# RedLINK™ Wireless Remote Controller Kit

## Operation Manual

### **MHK2: MRCH2 Controller, MIFH2 Receiver, and MRC2 Cable**



## Welcome

This manual is designed to help you get acquainted with your new MHK2 RedLINK™ Wireless Remote Controller. Check out the table of contents on page 2 to browse by topic.

## Need Help? Get in Touch.

**Web:** <https://mhk2.meushvac.com/>

**Phone:** 1-800-433-4822

MHK2 is compatible with kumo cloud® when connected with the Wireless Interface 2 or later.



# Read Before Installing

## Table of Contents

<b>Controller Features</b> .....	<b>3</b>
<b>Controller Overview</b> .....	<b>4</b>
<b>Basic Controller Operation</b>	
Adjusting the Temperature.....	4
Schedule Overrides.....	5
Adjusting the Temperature in Auto Mode.....	6
Selecting System Mode.....	7
Setting the Fan Speed.....	8
Setting the Vane Direction.....	8
<b>Main Menu Settings</b>	
Main Menu Overview.....	9
Scheduling Options.....	10
Setting a Schedule.....	11
Reset Schedule.....	12
Screen Lock Settings.....	13
Setting the Date and Time.....	14
Cleaning the Controller Screen.....	14
Choosing Fahrenheit or Celsius.....	15
Viewing Controller Information.....	15
Wi-Fi Connection Status.....	16
RedLINK Wireless Receiver LED Status.....	16
Battery Replacement.....	17
<b>Alerts and Maintenance Reminders</b> .....	<b>18</b>
Change Filter Notifications.....	18
<b>Appendices</b>	
Troubleshooting.....	19
General System Information.....	19
Regulatory Information.....	20
ADA Compliance.....	21

## Controller Features

**Flexible Scheduling:** The controller is fully programmable. Each day can be programmed for different heating and cooling settings in 4 unique periods (Wake, Leave, Return, Sleep).

**Displays Ambient Air Temperature, Relative Indoor Humidity (%) and Reports HVAC System Status:** You can display actual temperature or relative humidity (%), or to see whether your cooling / heating system is running. The indoor temperature display will show the temperature from the indoor unit, the MHK2 Controller, RedLINK sensor, or an average of MHK2 and RedLINK sensor. You confirm and configure this setting during installation setup.

**Auto Change from Heat to Cool:** When Auto mode is selected, the MHK2 Remote Controller can automatically determine whether your home needs heating or cooling to reach the desired temperature at the right time.

**Power Method:** Designed for battery operation (2 x AA Alkaline batteries).

# Controller Overview

**Desired Temperature**  
Shows desired indoor temperature.

**Indoor Temperature/Relative Indoor Humidity (%)**  
Touch to display either indoor temperature or relative indoor humidity (%).

**RedLINK™ Connection Status**  
Indicates if the controller is connected to the RedLINK™ interface and communicating correctly.

**Connection Status Information**  
Indicates if the MIFH2 RedLINK™ Wireless Receiver is connected to the Mitsubishi Electric Wireless Interface 2 and kumo cloud®.

**Adjust Temperature**  
Touch (+) or (-) to set your desired temperature.

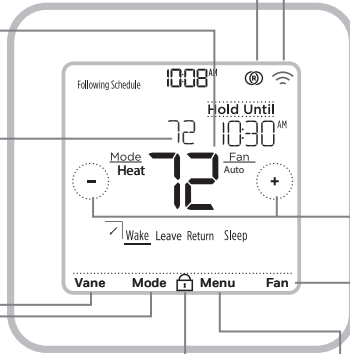

**Vane**  
Touch to select air direction (options may vary for different head units):

- Auto
- Swing
- Ceiling
- High
- Middle
- Low
- Floor

**Mode**  
Touch to select system mode:

- Heat
- Cool
- Dry
- Fan
- Auto
- Off

**Lock**  
Indicates the screen is locked:

- Full Lock
- Partial Lock
- ISU-based locks (Full and Partial Locks can be unlocked with a PIN.)

**Menu**  
Touch to program a schedule and see other customizable options.

**Fan**  
Touch to select fan mode:

- Auto
- Adjustable speeds 1-5

## Adjusting the Temperature

To adjust the desired temperature up or down, touch (+) or (-) on the controller home screen.

How long the change will be held depends on what schedule type is selected. For more information, see "Scheduling Options" on page 10.





# Schedule Overrides

A Schedule Override occurs when the Remote Controller is running a local schedule and the set point is adjusted.

**Hold Until (Temporary Hold):** Overrides the current temperature set point for a maximum of 24 hours. You might use this feature to hold a temperature until a specific time.

**Permanent Hold:** Overrides the current temperature set point permanently until you manually change it or reactivate a schedule.

**Holiday Hold:** With a running schedule, you can hold the current system settings for a set time period, adjustable in one day increments.

## Program Schedule Override (Temporary)

- 1 Touch (+) or (-) on the controller home screen to set your desired temperature. **Hold Until** will appear together with the time the hold will end.
- 2 To change when the hold will end, touch **Hold Until** and wait until the time starts blinking. Then, touch (+) or (-) to set when you want the hold to end. Touch **Hold Until** once more to confirm changes and return to the home screen.

After the hold period ends, the controller will automatically return to the program schedule. If you want to cancel the hold, touch **Hold Until** and then touch **Run Schedule**.

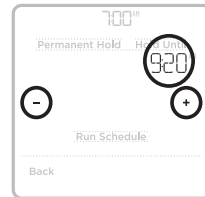
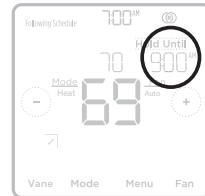

## Program Schedule Override (Permanent)

- 1 Touch (+) or (-) on the controller home screen to reach your desired temperature. **Hold Until** will appear together with the time you want the hold to end.
- 2 Touch **Hold Until**. Permanent Hold will appear on screen. Touch **Permanent Hold** to hold this temperature until you manually change it.

To end Permanent Hold and return to the program schedule, touch **Permanent Hold** and then touch **Run Schedule**.

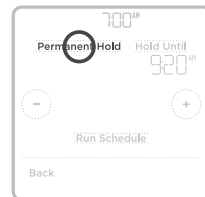

# Adjusting the Temperature in Auto Mode

Auto mode (when the controller automatically chooses heating or cooling to reach your desired temperature) is enabled by default. If your heating or cooling professional disabled it, you will not see **Auto** appear as an option under **Mode** on the controller home screen.

To choose your preferred temperatures for both heating and cooling in Auto mode, follow the steps below.

- 1 Touch **Mode** on the controller home screen until **Auto** appears. Then touch (+) or (-) to choose your preferred temperature setting for the mode that's currently active (heating or cooling).
- 2 Next, touch the text (either HEAT or COOL) next to where the set point is displayed to switch to the inactive mode.
- 3 Touch (+) or (-) to choose your preferred temperature in the other mode. After 3 seconds of inactivity, your setting will take effect, and the controller screen will show the set point of the active mode.

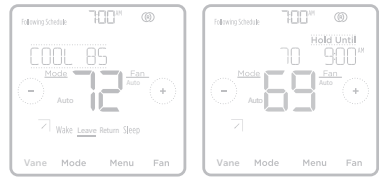
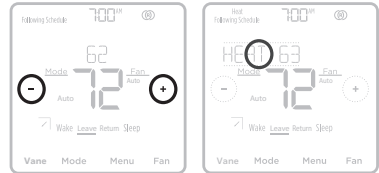

## Selecting System Mode

Current system mode (Heat, Cool, Dry, Fan, Auto, Off) is displayed on the controller home screen.

The mode that's currently running (Heat or Cool) is displayed in the upper-left corner of the controller home screen.

To cycle through the available modes, touch **Mode** on the controller home screen, and select the appropriate mode for your desired temperature.

- **Heat:** Enjoy warm air at your desired temperature.
- **Cool:** Enjoy cool air at your desired temperature.
- **Dry:** Dehumidify your room. The room may be cooled slightly. Temperature may not be settable during DRY mode depending on your equipment.
- **Fan:** Circulate the air in your room.
- **\*Auto (Auto change over):** The unit selects the operation mode according to the difference between the room temperature and the set temperature. During **Auto** mode, the unit changes mode (**Cool** ↔ **Heat**) when the room temperature is about 4 °F (2 °C) away from the set temperature for more than 15 minutes.
- **Off:** Turns the heating, cooling, and fan systems of indoor unit off.

### Notes:

- To set your temperature preferences in **Auto** mode, see page 6.
- **Auto** mode is not recommended if this indoor unit is connected to a MXZ type outdoor unit. When several indoor units are operated simultaneously, the unit may not be able to switch operation mode between **Cool** and **Heat**. In this case, the indoor unit goes into standby mode. (Refer to table of operation indicator lamp.)
- **Auto** mode may not appear on the controller screen depending on your equipment and how your controller was installed.

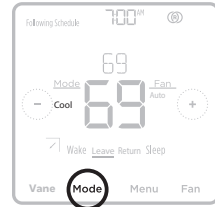
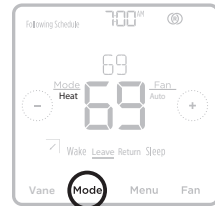

# Setting the Fan Speed

Touch **Fan** on the controller home screen to cycle through available fan speed settings until the desired fan speed is displayed. Your changes will save automatically.

Available Fan speed settings:

- **Auto:** MHK2 will determine the optimal fan speed to meet the set temperature.
- **Fixed Speed (Adjustable):** The fan will run continuously, at one of five different speeds. Each time you touch **Fan**, the fan speed will increase (quiet, low, medium, high, super high).

**i** **Note:** Available Fan Speed settings may vary depending on the indoor unit type and series.



# Setting the Vane Direction

Touch **Vane** on the controller home screen to cycle through available vane modes until the desired mode is displayed. Your changes will save automatically.

Available Vane modes:

- **Auto**
- **Swing**
- **Ceiling**
- **High**
- **Middle**
- **Low**
- **Floor**

**i** **Note:** Available Vane Direction settings may vary depending on the indoor unit type and series.

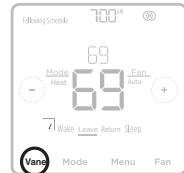

# Main Menu Overview

Touch **Menu** on the controller screen and then use the (←) or (→) arrows to page through the following options.

## *ALERTS*

View, snooze, or dismiss active alerts and reminders (available only when you see the active alert symbol  $\Delta$  on the controller home screen).

## *SCHEDULE*

Edit local controller program schedule. (Available only if enabled by your local heating or cooling professional.)

## *HOLIDAY HOLD*

Set energy saving temperature settings for when you are away.

## *SCREEN LOCK*

Lock the screen to limit access to controller settings.

## *CLOCK / DATE*

Manually set the clock, clock format, daylight saving time in the **CLOCK** sub-menu, and date in the **DATE** sub-menu.

## *CLEAN SCREEN*

Disable the touchscreen for 30 seconds so you can clean it.

## *RECEIVER LED*

Set the receiver's LED to on or off in normal running mode. In the default mode, the receiver's LED will be solid green.

## *TEMP SCALE*

Choose Fahrenheit or Celsius.

## *RESET*

**Schedule:** Resets to the default Monday-Friday, Saturday-Sunday local controller schedule.

## *DEVICE INFO*

View your controller's device information, such as the controller's software version, the controller's production configuration date code, receiver's software version, device serial number, and indoor air sensor.

## Navigating the Menus

**Menu:** Touch to access all options and sub-menus.

(←) or (→): Touch to page through options and sub-menus.

(+) or (-): Touch to adjust things such as temperature, time and date.

**Back** or **Cancel:** Touch to discard changes or go back to the previous menu.

**Select:** Touch to access a sub-menu.

**Done:** Touch to confirm selection.

**Tip:** You can touch **Select** to access a sub-menu, or you can touch the text in the message area (the word **SCHEDULE**, for example).

# Scheduling Options

This controller may be configured to be programmable or non programmable for Residential and Commercial modes. Both options are explained below.

Controller schedule is an optional menu item. It will only show up in the controller menu if enabled by your heating or cooling professional.

## Residential Program Default Settings

Each day can be programmed for different heating and cooling settings in 4 unique periods (Wake, Leave, Return, Sleep) in the controller **MENU/SCHEDULE**. Make sure that controller schedule is enabled by your heating or cooling professional in the controller Installer Setup menu.

See table below for the default schedule with adjustable settings:

Controller schedule is <b>turned ON</b>					
Period	Start Time	Heat (Mon-Fri)	Cool (Mon-Fri)	Heat (Sat-Sun)	Cool (Sat-Sun)
<b>Wake</b>	6:00 a.m.	69 °	79 °	69 °	79 °
<b>Leave</b>	8:00 a.m.	61 °	86 °	61 °	86 °
<b>Return</b>	6:00 p.m.	69 °	79 °	69 °	79 °
<b>Sleep</b>	10:00 p.m.	61 °	83 °	61 °	83 °



- Wake, Leave, Return, Sleep periods appear on the controller home screen.
- Temperature settings for all four periods, different per days or group of days, are adjustable in controller **MENU/SCHEDULE**.

## Schedule Period

An active period is shown underlined on the controller home screen. Periods shown vary on whether the local controller schedule is enabled and turned On.

- 1 Controller schedule is turned OFF: Schedule periods are not displayed.
- 2 Controller schedule is turned ON: Wake, Leave, Return, Sleep periods are displayed.

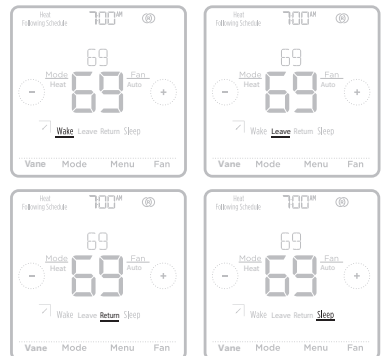

## Commercial Program Default Settings

This Remote Controller is pre-set to use energy saving program settings. We recommend these settings, since they can reduce your heating/cooling expenses.

See table below with the default 5+2 schedule (Mon-Fri; Sat-Sun), adjustable settings:

Period	Start Time	Heat (Mon-Fri)	Cool (Mon-Fri)	Heat (Sat-Sun)	Cool (Sat-Sun)
Occupied 1	8:00 a.m.	69 °	79 °	69 °	79 °
Unoccupied 1	10:00 p.m.	61 °	83 °	61 °	83 °
Occupied 2	--	--	--	--	--
Unoccupied 2	--	--	--	--	--

**i** **Note:** Occupied 2 and Unoccupied 2 periods may be programmed as needed, depending on installed configuration.

## Setting a Schedule

To edit a schedule on the controller screen, follow the steps below.

- 1 Touch **Menu** on the controller home screen.
- 2 Touch the (◀) or (▶) arrows until you see **SCHEDULE**, then touch **Select**.
- 3 Touch the (◀) or (▶) arrows to select a period in a day or set of days, then touch **Select** on the period you want to edit.
- 4 Touch **Yes** to turn the system on for the period.
- 5 Touch the time area, then touch (+) or (-) to adjust when the period starts. Touch **Select** to confirm.
- 6 When the temperature area starts blinking, touch (+) or (-) to adjust your preferred temperature for the mode that is currently active (either heating or cooling). Touch **Select** to confirm. Then touch (+) or (-) to adjust your preferred temperature for the inactive mode. Touch **Select** to confirm.
- 7 Edit the next period or use the (▶) until you see **DONE**, then press **Select** to save changes and go to the home screen.

**i** **Note:** Schedule menu and System ON/OFF options are available only if enabled in the controller Installer Setup menu.

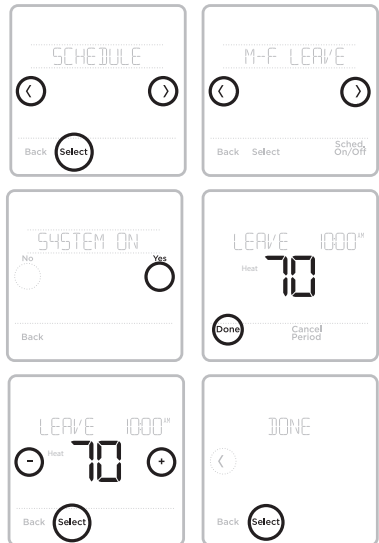

**i** **Note:** Images above show settings in Residential mode. The same steps apply to adjust the schedule while in Commercial mode.

## Reset Schedule

To reset the controller schedule back to the default temperature settings (see "Scheduling Options" on page 10), follow steps below.

- 1 Touch **Menu** on the controller screen.
- 2 Touch the (◀) or (▶) arrows until you see **RESET**, then touch **Select**.
- 3 Touch the (◀) or (▶) arrows until you see **SCHEDULE**, then touch **Select**.
- 4 Touch **Yes** to confirm.



**Note:** The reset schedule menu option is available only if the schedule is enabled in the controller Installer Setup menu.



**Note:** If you switch from a previously saved program, either Residential or Commercial, to Commercial or Residential respectively, you must also enable a Schedule Reset after saving the change to reflect the correct program defaults.

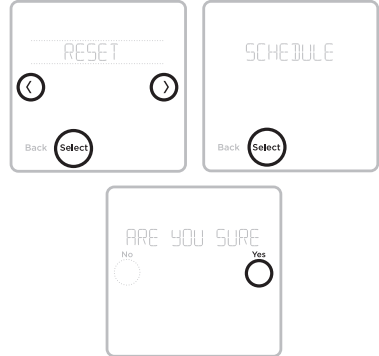



# Screen Lock Settings

To prevent unauthorized access to the controller or to limit changes to the system settings:

**Partial Lock:** Only the temperature can be changed. (Only visible if ISU 165 is disabled.)

**Full Lock:** No access is allowed without a PIN code.

## Applying a Screen Lock Setting

- 1 Touch **Menu** on the controller home screen.
- 2 Touch the (←) or (→) arrows until you see **SCREEN LOCK**, then touch **Select**.
- 3 Touch the (←) or (→) arrows to select your desired screen lock setting, then touch **Select**.
- 4 A PIN code will appear on screen. Write it down \_\_\_\_ and keep it in a safe place for later reference.
- 5 Touch **Select**, and confirm your screen lock setting by touching **Yes**.

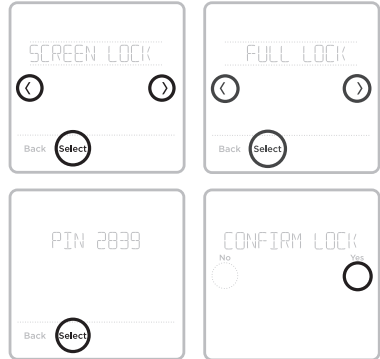

**i Note:** A locked screen will be indicated by a lock symbol at the bottom of the controller screen. Full Lock, Partial Lock, and ISU settings 161-167 can trigger the lock symbol, but only Full and Partial Lock can be unlocked with the PIN.

## Unlocking the Screen

- 1 Touch the lock symbol  on the controller home screen.
- 2 When prompted to enter a PIN code, touch (+) or (-) to select the first number of the PIN code. Touch **Select** to confirm, and repeat for the remaining numbers.

**i Note:** If touching the lock symbol does not prompt for the PIN, you must disable the lockout setting(s) in ISUs 161-167 to make the needed change.

When you enter the correct PIN, you'll return to the controller home screen. To re-lock the screen after you're done making changes, follow the steps above to apply a lock setting.

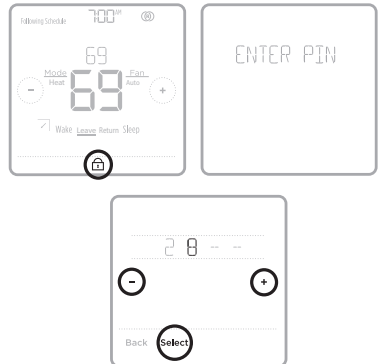

# Setting the Date and Time

## Setting the Date

- 1 Touch **Menu** on the controller home screen.
- 2 Touch the (◀) or (▶) arrows until you see **DATE**, then touch **Select**.
- 3 Touch (+) or (-) to set the month, then touch **Select** to confirm.
- 4 Continue to set the day and year in the same way. Touch **Select** to save your changes.

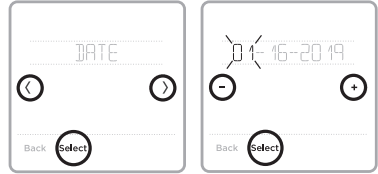

## Setting the Time

- 5 Touch **Menu** on the controller home screen.
- 6 Touch the (◀) or (▶) arrows until you see **CLOCK**, then touch **Select**.
- 7 Touch the (◀) or (▶) arrows until you see **SET TIME**, then touch **Select**.
- 8 Press (+) or (-) to set the time (or press and hold the buttons to move more quickly). Touch **Done** when finished.
- 9 Set clock format (12 hours or 24 hours) and daylight saving time in the same **CLOCK** sub-menu.

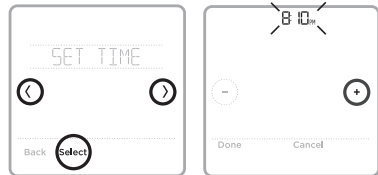

## Cleaning the Controller Screen

With the clean screen option, you can lock the controller screen so you don't accidentally change your settings when you clean. Follow the steps below to activate clean screen mode.

- 1 Touch **Menu** on the controller home screen.
- 2 Touch the (◀) or (▶) arrows until you see **CLEAN SCREEN**, then touch **Select**.

The screen will deactivate for 30 seconds. A countdown timer will display the amount of time until screen reactivation.

**Tip:** To clean the controller screen, spray water or household cleaner onto a cloth, then use the cloth to clean the screen. Avoid abrasive cleaners and do NOT spray liquid directly on the controller.

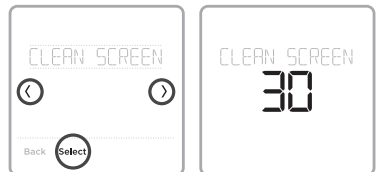

## Choosing Fahrenheit or Celsius

To select a temperature scale, follow the steps below.

- 1 Touch **Menu** on the controller home screen.
- 2 Touch the (←) or (→) arrows until you see TEMP SCALE, then touch **Select**.
- 3 Touch the (←) or (→) arrows to select FAHRENHEIT or CELSIUS then touch **Done** to save your changes.
- 4 Touch **Back** to return to the controller home screen.

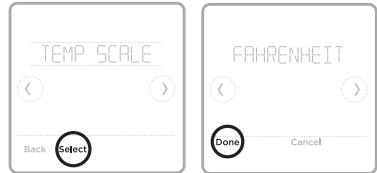

## Viewing Controller Information

To see your controller's technical information, follow the steps below.

- 1 Touch **Menu** on the controller home screen.
- 2 Touch the (←) or (→) arrows until you see DEVICE INFO, then touch **Select**.
- 3 Touch the (←) or (→) arrows to view information such as:
  - Controller's software version
  - RedLINK's software version
  - Controller's production configuration date code
  - Controller model
  - Device serial number
  - Receiver's software version
  - Receiver model
  - Indoor air sensor's firmware version (if available)
  - Indoor air sensor's battery (if available)

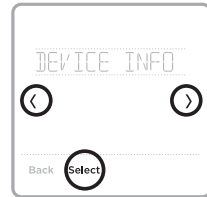

## Wi-Fi Connection Status

For the Wi-Fi icon in the top-right corner of the screen, there are three displayed settings:

 No icon: The MIFH2 RedLINK Wireless Receiver is not connected to the Mitsubishi Electric Wireless Interface 2.



 Disconnected icon: The MIFH2 RedLINK Wireless Receiver is connected and communicating with the Mitsubishi Electric Wireless Interface 2, but the Wireless Interface is not connected to a Wi-Fi network.



 Connected icon: The MIFH2 RedLINK Wireless Receiver is connected and communicating with the Mitsubishi Electric Wireless Interface 2, and the Wireless Interface is connected to a Wi-Fi network.



 **Note:** The MHK2 supports the Mitsubishi Electric Wireless Interface 2 or later, which allows the system to be connected to kumo cloud®.

## RedLINK Wireless Receiver LED Status

### Connect LED:

- **Flashing Green:** In RedLINK Wireless setup mode.
- **Fast Flashing Green:** In the process of pairing.
- **Solid Green:** At least one RedLINK™ device is enrolled onto the receiver.
- **Amber:** Please wait.
- **Red:** RedLINK™ device is not communicating.
- **Off:** No RedLINK™ devices are enrolled onto the receiver.

 **Notes:**

- Flashing status light times out after 15 minutes of inactivity. Press **CONNECT** again if necessary.
- When first powered on the status light will be off.

# Battery Replacement

Batteries are required to power the controller.

Install fresh batteries immediately when the low battery alert appears. The alert appears about two months before the batteries are depleted.

Even if the low battery alert does not appear, you should replace batteries once a year, or before leaving home for more than a month.

All other settings are permanently stored in memory, and do not require battery power.



## Notes:

- When replacing batteries, alkaline batteries are recommended.
- When the battery power is low, the controller's backlight is disabled to save battery power.
- When battery power is critically low, only the alert icon and the battery icon are displayed, and the controller cannot control your HVAC system. Batteries must be replaced immediately.



When the low battery alert appears, press gently to loosen the controller and then carefully pull it from the wall mount.

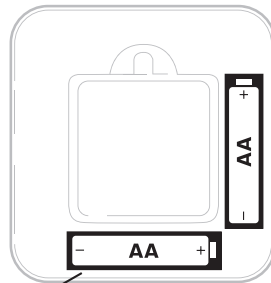
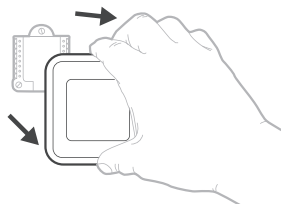

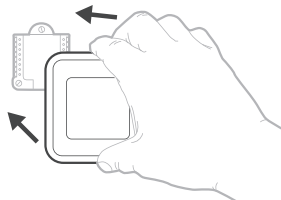

Insert fresh alkaline AA batteries and reinstall controller. Match the polarity of the batteries with the + / - marks inside the battery compartment.



# Alerts and Maintenance Reminders

The MHK2 Remote Controller comes with a set of Smart Alerts and Reminders that helps keep your heating and cooling system running correctly and efficiently. Smart alerts remind you to replace the battery or filter (if filter reminder is setup by the installer). Non-critical alerts and maintenance reminders can be snoozed for up to 7 days and/or dismissed.

When there's an active alert or maintenance reminder, you'll see the alert symbol  on the controller home screen. To see alert information, follow the steps below.

- 1 Touch **Menu** on the controller home screen, then you'll see the ALERTS sub-menu. (The ALERTS sub-menu will only be available when there's an active alert.)
- 2 Touch **Select** to view the alert. An alert code will appear by the controller's clock and a description of the alert will scroll on the screen.
- 3 If the alert is non-critical, you'll have the option to Snooze or Dismiss it. If you have multiple alerts, touch the  or  arrows to page through the list of active alerts and follow steps 1 and 2 above. Touch **Done** to finish and return to the home screen.







To see what each alert code means and the action you should take, refer to the chart below.

Number	Alert/Reminder	Definition
181	Replace Air Filter (1)	Replace air filter (1). Reset the timer by touching the "dismiss" button on controller screen after it is replaced.
405	Battery Low	Battery low. Please turn the system mode to off and replace the batteries.
407	Battery Critical	Battery critical. Controller cannot control your system. Please replace the batteries immediately.

 **Note:** Please refer to the indoor unit manual for more details if the alert code you see is not listed in the above chart.

## Change Filter Notifications

You may edit Change Filter Notifications within the Function Codes under the Advanced Menu. To modify the notifications, follow the steps below.

- 1 To access the Advanced Menu, press and hold the **Menu** button for **5 seconds**. Then enter the previously noted PIN code when prompted. (See page 13.)
- 2 Touch  or  to go to the **Function Codes** option in the Advanced Menu and touch **Select**.
- 3 Touch  or  until you reach **IUFC 07 (Function Code 7)** and touch **Edit**.
- 4 Touch  or  to edit the **Change Filter Notifications** feature (1 = 100 hours, 2 = 2500 hours, and 3 = no filter sign indicator) and press **Done**.
- 5 Touch **Back** to save the change and return to the home screen.

# Troubleshooting

## Screen is blank

- Verify fresh AA batteries are installed in the correct orientation.

## Heating or cooling system does not respond

- Touch **Mode** to set system to Heat. Make sure the temperature is set higher than the inside temperature.
- Touch **Mode** to set system to Cool. Make sure the temperature is set lower than the inside temperature.
- Check circuit breaker and reset if necessary.



## Temperature settings do not change

Your installer may have set a range stop setting for heat or cooling. Contact your installer to verify the range stop settings on the controller. Default range stops settings are:

- Heat: 40 °F to 90 °F (4.5 °C to 32.5 °C)
- Cool: 50 °F to 99 °F (10.0 °C to 37.0 °C)

## Controller shows a "WAIT" screen

The MHK2 Controller will display a "WAIT" screen while it receives data from the air conditioner.

- On the "WAIT" screen if the controller shows the RedLINK™ disconnected icon  at the top-right, the controller has lost connection with the receiver.
- On the "WAIT" screen if the controller shows the RedLINK™ connected icon , the controller is waiting for the air conditioning to connect.
- To unenroll the receiver, press and hold the bottom-center of the controller's screen for 5 seconds. The controller will then be unenrolled regardless if the receiver is on or off.

# General System Information



## CAUTION: ELECTRICAL HAZARD

Can cause electrical shock or equipment damage. Disconnect power before beginning installation.



## CAUTION: ELECTRONIC WASTE NOTICE

The product should not be disposed of with other household waste. Check for the nearest authorized collection centers or authorized recyclers. The correct disposal of end-of-life equipment will help prevent potential negative consequences for the environment and human health.

# Regulatory Information

## FCC Compliance Statement (Part 15.19) (USA Only)

This device complies with Part 15 of the FCC Rules. Operation is subject to the following two conditions:

- 1 This device may not cause harmful interference, and
- 2 This device must accept any interference received, including interference that may cause undesired operation.

## FCC Warning (Part 15.21) (USA Only)

Changes or modifications not expressly approved by the party responsible for compliance could void the user's authority to operate the equipment.

## FCC Interference Statement (Part 15.105 (b)) (USA Only)

This equipment has been tested and found to comply with the limits for a Class B digital device, pursuant to Part 15 of the FCC Rules. These limits are designed to provide reasonable protection against harmful interference in a residential installation. This equipment generates uses and can radiate radio frequency energy and, if not installed and used in accordance with the instructions, may cause harmful interference to radio communications. However, there is no guarantee that interference will not occur in a particular installation. If this equipment does cause harmful interference to radio or television reception, which can be determined by turning the equipment off and on, the user is encouraged to try to correct the interference by one of the following measures:

- Reorient or relocate the receiving antenna.
- Increase the separation between the equipment and receiver.
- Connect the equipment into an outlet on a circuit different from that to which the receiver is connected.
- Consult the dealer or an experienced radio/TV technician for help.

## Wireless Receiver and MHK2 Remote Control

To comply with FCC and Industry Canada RF exposure limits for general population/ uncontrolled exposure, the antenna(s) used for these transmitters must be installed to provide a separation distance of at least 20 cm from all persons and must not be co-located or operating in conjunction with any other antenna or transmitter.

### Section 7.1.3 of RSS-GEN

Operation is subject to the following two conditions:

- 1 This device may not cause interference, and
- 2 This device must accept any interference, including interference that may cause undesired operation of the device.

### Section 7.1.2 of RSS-GEN

Under Industry Canada regulations, this radio transmitter may only operate using an antenna of type and maximum (or lesser) gain approved for the transmitter by Industry Canada. To reduce potential radio interference to other users, the antenna type and its gain should be so chosen that the equivalent isotropically radiated power (e.i.r.p.) is not more than that necessary for successful communication.



# ADA Compliance

Please consult chapter 3 section 309 of the United States Access Board.



The operation of this equipment is subject to the following two conditions: (1) this equipment or device may not cause harmful interference, and (2) this equipment or device must accept any interference, including interference that may cause undesired operation.

kumo cloud is a registered trademark of Mitsubishi Electric US, Inc.

All other product names mentioned herein are trademarks or registered trademarks of their respective owners.

© U.S. Registered Trademark.

© 2019 Mitsubishi Electric US, Inc.

Suwanee, GA 30024

33-00447EFS—04 M.S. Rev. 10-19

Printed in Mexico



33-00447EFS-04

# Ensemble de commande à distance sans fil REDLINK™

## Manuel d'utilisation

### **MHK2: Régulateur MRCH2, récepteur MIFH2 et câble MRC2**



## **Bienvenue**

Ce manuel est conçu pour vous aider à vous familiariser avec votre nouvelle commande à distance MHK2 RedLINK™ sans fil. Veuillez consulter la table des matières à la page 2 pour effectuer une recherche par sujet.

## **Besoin d'aide? Contactez-nous.**

**Site Web :** <https://mhk2.meushvac.com/>

**Téléphone :** 1-800-433-4822

MHK2 est compatible avec kumo cloud lorsqu'il est connecté à l'interface sans fil 2 ou version ultérieure.



# Lire avant l'installation

## Table des matières

<b>Caractéristiques du contrôleur .....</b>	<b>3</b>
<b>Aperçu du contrôleur .....</b>	<b>4</b>
<b>Fonctionnement de base du contrôleur</b>	
Réglage de la température.....	4
Dérogations de programmation.....	5
Réglage de la température en mode Automatique .....	6
Sélection du mode du système.....	7
Réglage de la vitesse du ventilateur .....	8
Réglage de la direction du volet.....	8
<b>Paramètres du menu principal</b>	
Présentation du menu principal.....	9
Options de programmation.....	10
Réglage d'une programmation .....	11
Réinitialisation du programme.....	12
Paramètres de verrouillage de l'écran.....	13
Réglage de l'heure et de la date .....	14
Nettoyage de l'écran du contrôleur .....	14
Sélectionner les degrés Fahrenheit ou Celsius.....	15
Affichage des informations du contrôleur.....	15
État de la connexion Wi-Fi .....	16
État du voyant DEL du récepteur sans fil RedLINK .....	16
Remplacement de la pile.....	17
<b>Alertes et rappels d'entretien.....</b>	<b>18</b>
Notifications de changement de filtre .....	18
<b>Appendices</b>	
Dépannage.....	19
Informations générales relatives au système.....	19
Informations réglementaires.....	20
Conformité avec l'ADA .....	21

## Caractéristiques du contrôleur

**Programmation flexible** : Le contrôleur est entièrement programmable. Pour chaque journée, il est possible de régler des points de consigne de chauffage et de climatisation pour quatre périodes uniques (Wake [Réveil], Leave [Absent], Return [Retour], Sleep [Nuit]).

**Affiche la température de l'air ambiant, le pourcentage d'humidité relative intérieure et indique l'état du système de CVCA** : Vous pouvez voir la température réelle ou le pourcentage d'humidité relative, ou encore savoir si votre système de chauffage et de climatisation fonctionne. L'affichage de la température intérieure montrera la température de l'unité intérieure, du contrôleur MHK2, des capteur RedLINK, ou une moyenne du contrôleur MHK2 et des capteurs RedLINK. Vous confirmez et configurez ce paramètre lors de la configuration de l'installation.

**Changement automatique du chauffage à la climatisation** : Lorsque le contrôleur à distance MHK2 est en mode automatique, il détecte automatiquement si votre résidence doit être chauffée ou climatisée pour atteindre la température souhaitée.

**Alimentation** : Conçu pour le fonctionnement avec piles (2 x piles alcalines AA).

# Aperçu du contrôleur

**La température désirée** affiche la température intérieure souhaitée.

**Température intérieure/ d'humidité relative intérieure (%)**  
Appuyez pour afficher la température intérieure ou le taux d'humidité relative (%).

**État de la connexion RedLINK**  
Indique si le contrôleur est connecté à l'interface RedLINK et s'il communique correctement.

**Informations d'état de connexion**  
Indique si le récepteur sans fil MIFH2 RedLINK™ est connecté à l'interface sans fil 2 Mitsubishi Electric et à kumo cloud®.

**Régler la température**  
Appuyez sur (+) ou (-) pour régler la température intérieure souhaitée.

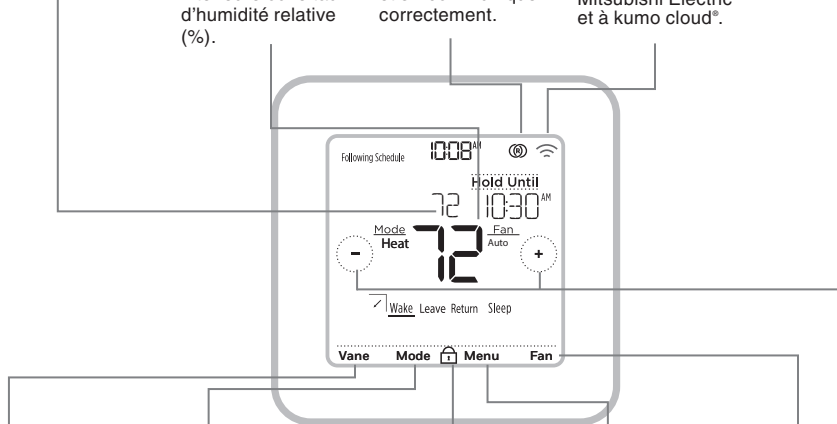

**Vane (Volet)**  
Appuyez pour sélectionner la direction de l'air (les options peuvent varier selon les différentes unités de tête) :

- Auto
- Swing (Oscillation)
- Ceiling (Plafond)
- High (Élevée)
- Middle (Intermédiaire)
- Low (Faible)
- Floor (Plancher)

**Mode**  
Appuyez sur cette touche pour sélectionner le mode du système :

- Heat (Chauffage)
- Cool (Climatisation)
- Dry (Déshumidificateur)
- Fan (Ventilateur)
- Auto
- Off (Désactivé)

**Verrouiller**  
Indique que l'écran est verrouillé :

- Full Lock (Verrouillage complet)
- Partial Lock (Verrouillage partiel)
- Verrouillages fondés sur les ISU

(Vous pouvez déverrouiller les verrouillages complets et partiels à l'aide d'un NIP.)

**Menu**  
Appuyez sur la touche pour définir un programme et consulter d'autres options personnalisables.

**Fan (Ventilateur)**  
Appuyez sur cette touche pour sélectionner le mode du ventilateur :

- Auto
- Vitesse réglable de 1 à 5

## Réglage de la température

Pour augmenter ou réduire la température souhaitée, appuyez sur la touche (+) ou (-) de l'écran d'accueil du contrôleur.

La durée de maintien du changement dépend du type de programmation sélectionné. Pour en savoir plus, consultez la rubrique « Options de programmation » à la page 10.



## Dérogations de programmation

Une dérogation de programmation se produit lorsque le contrôleur à distance exécute une programmation locale et que le point de consigne est ajusté.

**Maintenir jusqu'à (maintien temporaire)** : Ignore le point de consigne de la température actuelle pendant un maximum de 24 heures. Vous pouvez utiliser cette fonction pour maintenir la température jusqu'à une heure spécifique.

**Maintien permanent** : Ignore le point de consigne de la température actuelle de façon permanente jusqu'à ce que vous le modifiiez manuellement ou réactivez un programme.

**Mode vacances** : Avec une programmation en cours d'exécution, vous pouvez conserver les paramètres du système actuel pour une période définie; réglable en incréments d'un jour.

### Contourner le programme (temporaire)

- 1 Pour régler la température souhaitée, appuyez sur la touche (+) ou (-) sur l'écran d'accueil du contrôleur. Le message **Hold Until** (Maintenir jusqu'à) s'affiche en même temps que l'heure à laquelle le maintien se termine.
- 2 Pour modifier l'heure de la fin du maintien, appuyez sur **Hold Until (Maintenir jusqu'à)** jusqu'à ce que l'heure commence à clignoter. Ensuite, appuyez sur la touche ou pour définir l'heure à laquelle vous souhaitez que se termine le maintien. Appuyez une nouvelle fois sur **Hold Until (Maintenir jusqu'à)** pour confirmer les modifications et revenir à l'écran d'accueil.

Une fois la période de maintien terminée, le contrôleur revient automatiquement au programme défini. Si vous souhaitez annuler le maintien, appuyez sur **Hold Until (Maintenir jusqu'à)**, puis sur **Run Schedule (Activer le programme)**.

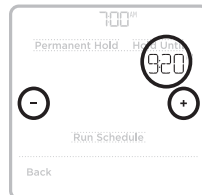
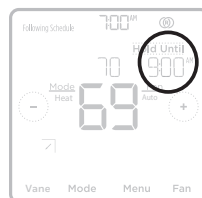

### Contourner le programme (permanent)

- 1 Pour régler la température souhaitée, appuyez sur la touche (+) ou (-) de l'écran d'accueil du contrôleur. Le message **Hold Until (Maintenir jusqu'à)** s'affiche en même temps que l'heure à laquelle vous souhaitez que le maintien se termine.
- 2 Appuyez sur **Hold Until (Maintenir jusqu'à)**. Le message **Maintien permanent** s'affiche à l'écran. Appuyez sur **Permanent Hold (Maintien permanent)** pour conserver cette température jusqu'à ce que vous la modifiiez manuellement.

Pour arrêter le maintien permanent et revenir au programme défini, appuyez sur **Permanent Hold (Maintien permanent)**, puis sur **Run Schedule (Activer le programme)**.

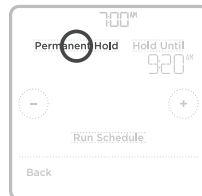
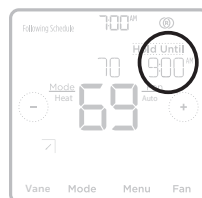

## Réglage de la température en mode Automatique

Le mode Automatique (dans lequel le contrôleur sélectionne automatiquement le chauffage ou la climatisation pour atteindre la température désirée) est désactivé par défaut. Si le professionnel qui a installé votre système de chauffage ou de climatisation a désactivé cette option, vous ne verrez pas l'option **Auto** (Automatique) s'afficher en dessous de **Mode** à l'écran d'accueil du contrôleur.

Pour choisir les températures souhaitées pour le chauffage et la climatisation en mode Auto (Automatique), effectuez les étapes ci-dessous.

- 1 Appuyez sur **Mode** à l'écran d'accueil du contrôleur jusqu'à ce que le message **Auto** s'affiche. Appuyez ensuite sur (+) ou (-) afin de choisir la température souhaitée pour le mode en cours (chauffage ou climatisation).
- 2 Appuyez ensuite sur le texte (HEAT ou COOL - Chauffage ou Climatisation) à côté de l'endroit où le point de consigne est affiché pour passer au mode inactif.
- 3 Appuyez sur (+) ou (-) afin de choisir la température souhaitée pour l'autre mode. Après 3 secondes d'inactivité, votre réglage s'active et l'écran du contrôleur affiche le point de consigne du mode actif.

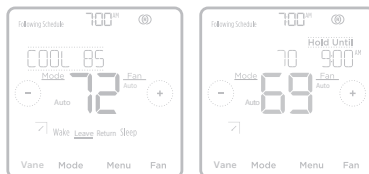
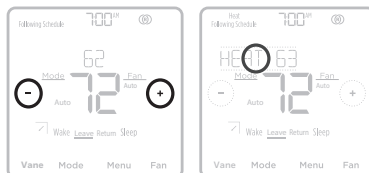

## Sélection du mode du système

Le mode du système actuel (Heat [Chauffage], Cool [Climatisation], Dry [Humidificateur], Fan [Ventilateur], Auto, Off [Arrêt]) est affiché sur l'écran d'accueil du contrôleur.

Le mode en cours (Heat [Chauffage] ou Cool [Climatisation]) est affiché dans le coin supérieur gauche de l'écran d'accueil du contrôleur.

Pour parcourir les modes disponibles, appuyez sur **Mode** sur l'écran d'accueil du contrôleur et sélectionnez le mode adéquat pour la température de votre choix.

- **Heat (Chauffage)** : profitez d'un air chaud à la température souhaitée.
- **Cool (Climatisation)** : profitez d'un air frais à la température souhaitée.
- **Dry (Séchage)** : supprimez l'humidité de votre pièce. La pièce peut être légèrement refroidie. La température peut ne pas être réglée en mode DRY (Séchage) selon votre équipement.
- **Fan (Ventilateur)** : faites circuler l'air dans votre pièce.
- **\*Auto (Activer le basculement automatique)** : l'unité sélectionne le mode de fonctionnement selon la différence entre la température ambiante et la température réglée. En mode **Auto**, l'appareil change de mode (**Cool (Climatisation)** ↔ **Heat (Chauffage)**) lorsque la température ambiante montre un écart d'environ 2 °C (4 °F) par rapport à la température réglée pendant plus de 15 minutes.
- **Off (Arrêt)** : Éteint les systèmes de chauffage, de climatisation et de ventilation de l'unité intérieure.



### Remarques :

- Pour régler vos préférences de température en mode **Auto (Automatique)**, consultez la page 6.
- Le mode **Auto (Automatique)** n'est pas recommandé si cette unité intérieure est connectée à une unité extérieure de type MXZ. Lorsque plusieurs unités intérieures sont actionnées simultanément, l'unité peut ne pas être en mesure de commuter le mode de fonctionnement entre la climatisation et le chauffage. Dans ce cas, l'unité intérieure passe en mode de veille (consultez le tableau des témoins de fonctionnement).
- Le mode **Auto** peut ne pas être affiché sur l'écran du contrôleur en fonction de votre équipement et de la configuration de votre contrôleur.

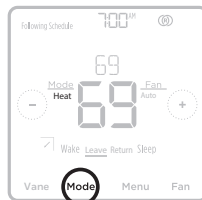



## Réglage de la vitesse du ventilateur

Pour parcourir les modes disponibles du ventilateur, touchez **Fan** (Ventilateur) à l'écran d'accueil du contrôleur jusqu'à ce que le réglage de la vitesse du ventilateur souhaité s'affiche. Vos modifications seront automatiquement enregistrées.

Réglages de la vitesse du ventilateur disponibles :

- **Auto** : MHK2 déterminera la vitesse du ventilateur optimale afin d'atteindre la température réglée.
- **Vitesse fixe (réglable)** : Le ventilateur fonctionne en continu, à l'une des cinq vitesses différentes. Chaque fois que vous touchez Fan (ventilateur), la vitesse du ventilateur augmente (Quiet, Low, Medium, High, Super High - Silencieux, Faible, Moyen, Elevé, Très Elevé).

**i** **Remarque** : Les réglages de vitesse du ventilateur disponibles peuvent varier en fonction du type et de la série de l'unité intérieure.



## Réglage de la direction du volet

Pour parcourir les modes disponibles du volet, appuyez sur **Vane (Volet)** à l'écran d'accueil du contrôleur jusqu'à ce que le mode souhaité s'affiche. Vos modifications seront automatiquement enregistrées.

Modes de volet disponibles :

- **Auto**
- **Swing (Oscillation)**
- **Ceiling (Plafond)**
- **High (Élevée)**
- **Middle (Intermédiaire)**
- **Low (Faible)**
- **Floor (Plancher)**

**i** **Remarque** : Les réglages de direction du volet disponibles peuvent varier en fonction du type et de la série de l'unité intérieure.



## Présentation du menu principal

Appuyez sur **Menu** sur l'écran d'accueil du contrôleur, puis utilisez les flèches (←) ou (→) pour parcourir les options suivantes.

### *ALERTS* (Alertes)

Affichez, mettez en veille ou désactivez les alertes et les notifications de rappel actives (fonction uniquement disponible lorsque le symbole d'alerte  $\Delta$  s'affiche sur l'écran d'accueil du contrôleur).

### *SCHEDULE* (Programme)

Modifiez le programme du contrôleur local. (Cette option est seulement disponible si elle est activée par votre professionnel de chauffage et de climatisation.)

### *HOLIDAY HOLD* (Mode vacances)

Réglez les points de consigne de température d'économie d'énergie pour vos périodes d'absence.

### *SCREEN LOCK* (Verrouillage de l'écran)

Verrouillez l'écran afin de limiter l'accès aux paramètres du contrôleur.

### *CLOCK / DATE* (Horloge/Date)

Définissez manuellement l'heure, le format de l'heure et l'heure avancée dans le sous-menu **CLOCK (HORLOGE)**, ainsi que la date dans le sous-menu **DATE**.

### *CLEAN SCREEN* (Nettoyage de l'écran)

Désactivez l'écran tactile pendant 30 secondes afin de pouvoir le nettoyer.

### *RECEIVER LED* (Del du récepteur)

Activez ou désactivez les DEL du récepteur en mode de fonctionnement normal. Au mode par défaut, les DEL du récepteur seront vert fixe.

### *TEMP SCALE* (Échelle de température)

Choisissez les degrés Fahrenheit ou Celsius.

### *RESET* (Réinitialiser)

**Programme** : Réinitialise le contrôleur local et active le programme par défaut du lundi au vendredi, ainsi que samedi et dimanche.

### *DEVICE INFO* (Information sur l'appareil)

Affichez l'information sur votre contrôleur, comme sa version logicielle, son code de date de configuration de production, la version logicielle du récepteur, le numéro de série de l'appareil et le détecteur de température intérieure.

## Navigation dans les menus

**Menu** : Appuyez pour accéder à toutes les options et à tous les sous-menus.

(←) ou (→) : Appuyez pour parcourir les options et les sous-menus.

(+) ou (-) : Appuyez pour régler des valeurs telles que la température, l'heure et la date.

**Back (Retour)** ou **Cancel (Annuler)** : Appuyez pour annuler les modifications ou revenir au menu précédent.

**Select (Sélectionner)** : Appuyez pour accéder à un sous-menu.

**Done (Terminé)** : Appuyez pour confirmer la sélection.

**Astuce** : Vous pouvez appuyer sur **Select** (Sélectionner) pour accéder à un sous-menu ou appuyer sur le texte dans la zone de message (le mot SCHEDULE (PROGRAMME), par exemple).

## Options de programmation

Ce contrôleur peut être configuré comme étant programmable ou non programmable en modes résidentiel et commercial. Les deux options sont expliquées ci-dessous.

La programmation du contrôleur est un élément facultatif du menu. Elle s'affiche uniquement dans le menu du contrôleur si elle est activée par votre professionnel de chauffage et de climatisation.

### Paramètres par défaut du programme résidentiel

Pour chaque journée, il est possible de régler des points de consigne de chauffage et de climatisation pour quatre périodes uniques (Wake [Réveil], Leave [Absent], Return [Retour], Sleep [Nuit]) depuis **MENU/SCHEDULE (MENU/PROGRAMME)**. Vérifiez si votre professionnel de chauffage et de climatisation a activé le programme du contrôleur dans le menu de configuration de l'installateur.

Consultez le tableau ci-dessous pour obtenir le programme par défaut avec des paramètres réglables :

Le programme du contrôleur est <b>ACTIVÉ</b>					
Période	Heure de début	Heat Chauffage (Lun-Ven)	Cool Climatisation (Lun-Ven)	Heat Chauffage (Sam-Dim)	Cool Climatisation (Sam-Dim)
<b>Wake (Réveil)</b>	6 h	69 °	79 °	69 °	79 °
<b>Leave (Absent)</b>	8 h	61 °	86 °	61 °	86 °
<b>Return (Retour)</b>	18 h	69 °	79 °	69 °	79 °
<b>Sleep (Nuit)</b>	22 h	61 °	83 °	61 °	83 °



- Les périodes Wake (Réveil), Leave (Absent), Return (Retour), Sleep (Nuit) s'affichent sur l'écran d'accueil du contrôleur.
- Les points de consigne des quatre périodes, les périodes quotidiennes et les groupes de jours peuvent être réglés dans **MENU/SCHEDULE (MENU/PROGRAMMATION)**.

### Période du programme

La période active est soulignée sur l'écran d'accueil du contrôleur. Les périodes indiquées varient si le programme d'un contrôleur local est activé et actif.

- 1 Le programme du contrôleur est **DÉSACTIVÉ** : Les périodes de la programmation ne sont pas affichées.
- 2 Le programme du contrôleur est **ACTIVÉ** : Les périodes Wake (Réveil), Leave (Absent), Return (Retour) et Sleep (Nuit) sont affichées.

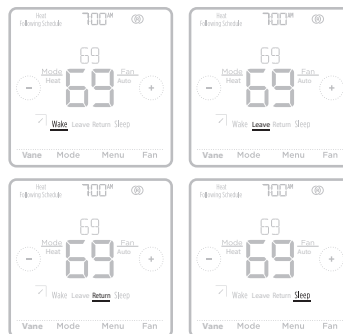

## Paramètres par défaut du programme commercial

Ce contrôleur à distance est pré-réglé pour utiliser les paramètres du programme d'économie d'énergie. Nous recommandons ces paramètres puisqu'ils peuvent réduire vos frais de chauffage ou de climatisation.

Consultez le tableau ci-dessous pour connaître les paramètres réglables par défaut du programme 5+2 (lundi-vendredi, samedi-dimanche) :

Période	Heure de début	Heat Chauffage (Lun-Ven)	Cool Climatisation (Lun-Ven)	Heat Chauffage (Sam-Dim)	Cool Climatisation (Sam-Dim)
<b>Occupied (Occupé) 1</b>	8 h	69 °	79 °	69 °	79 °
<b>Unoccupied (Inoccupé) 1</b>	22 h	61 °	83 °	61 °	83 °
<b>Occupied (Occupé) 2</b>	--	--	--	--	--
<b>Unoccupied (Inoccupé) 2</b>	--	--	--	--	--

**i** **Remarque** : Les périodes « Occupied (occupé) 2 » et « Unoccupied (inoccupé) 2 » peuvent être programmées au besoin, selon la configuration de l'installation.

## Réglage d'une programmation

Pour modifier une programmation temporelle sur l'écran du contrôleur, suivez les étapes ci-dessous.

- Appuyez sur **Menu** sur l'écran d'accueil du contrôleur.
- Appuyez sur les flèches (←) ou (→) jusqu'à ce que l'option **SCHEDULE (PROGRAMME)** s'affiche, puis sur **Select (Sélectionner)**.
- Appuyez sur les flèches pour sélectionner une période de la journée ou un groupe de jours, puis sur **Select (Sélectionner)** sur la période que vous souhaitez modifier.
- Appuyez sur **Yes (Oui)** pour activer le système pour cette période.
- Appuyez sur la zone de l'heure, puis sur (+) ou (-) pour régler l'heure de début de la période. Appuyez sur **Select (Sélectionner)** pour confirmer.
- Lorsque la zone de température commence à clignoter, appuyez sur (+) ou (-) afin de régler la température souhaitée pour le mode en cours (chauffage ou climatisation). Appuyez sur **Select (Sélectionner)** pour confirmer. Appuyez ensuite sur (+) ou (-) afin de régler la température souhaitée pour le mode inactif. Appuyez sur **Select (Sélectionner)** pour confirmer.
- Modifiez la période suivante ou utilisez le symbole (X) jusqu'à ce que vous voyiez **DONE (TERMINÉ)**, puis appuyez sur **Select (Sélectionner)** pour enregistrer les changements et revenir à l'écran d'accueil.

**i** **Remarque** : Le menu de programmation et les options ON/OFF (MARCHE/ARRÊT) du système ne sont disponibles que si elles sont activées dans le menu de configuration de l'installateur du contrôleur.

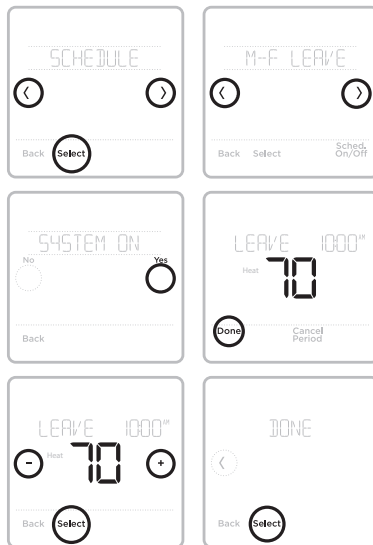



**i** **Remarque** : les images ci-dessus présentent les réglages en mode résidentiel. Les mêmes étapes s'appliquent pour la programmation en mode commercial.

## Réinitialisation du programme

Pour redéfinir les points de consigne de température par défaut du programme du contrôleur (voir la rubrique « Options de programmation » à la page 10), suivez les étapes ci-dessous.

- 1 Appuyez sur l'option **Menu** sur l'écran d'accueil du contrôleur.
- 2 Appuyez sur les flèches (←) or (→) jusqu'à ce que l'option **RESET** (RÉINITIALISER) s'affiche, puis appuyez sur **Select (Sélectionner)**.
- 3 Appuyez sur les flèches (←) or (→) jusqu'à ce que l'option **SCHEDULE** (PROGRAMME) s'affiche, puis sur **Select (Sélectionner)**.
- 4 Appuyez sur **Yes (Oui)** pour confirmer.

 **Remarque :** L'option de menu de réinitialisation du programme s'affiche uniquement lorsque le programme du contrôleur est activé dans le menu de configuration de l'installateur.

 **Remarque :** Si vous passez d'un programme précédemment enregistré, qu'il soit résidentiel ou commercial, à commercial ou résidentiel respectivement, vous devez également activer une réinitialisation de programme après avoir enregistré la modification afin de refléter les bonnes valeurs par défaut du programme.

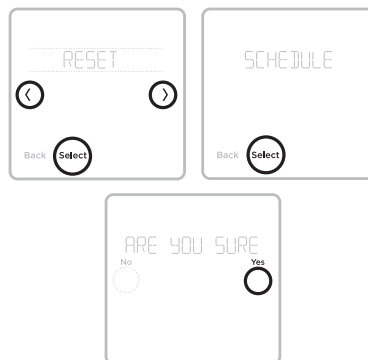

## Paramètres de verrouillage de l'écran

Pour empêcher tout accès non autorisé au contrôleur ou pour limiter les modifications aux paramètres du système :

**Partial Lock (Verrouillage partiel) :** Seule la température peut être modifiée. (Visible uniquement si l'ISU 165 est désactivée.)

**Full Lock (Verrouillage complet) :** Aucun accès n'est autorisé sans le NIP.

### Application d'un paramètre de verrouillage de l'écran

- 1 Appuyez sur **Menu** sur l'écran d'accueil du contrôleur.
- 2 Appuyez sur les flèches (◀) ou (▶) jusqu'à ce que l'option **VERROUILLAGE DE L'ÉCRAN** s'affiche, puis appuyez sur **Select (Sélectionner)**.
- 3 Appuyez sur les flèches (◀) ou (▶) pour choisir le paramètre de verrouillage souhaité, puis appuyez sur **Select (Sélectionner)**.
- 4 Un code PIN s'affiche à l'écran. Prenez-le en note \_\_\_ \_\_ et gardez-le en lieu sûr pour consultation ultérieure.
- 5 Appuyez sur **Select (Sélectionner)** et confirmez votre choix en appuyant sur **Yes (Oui)**.

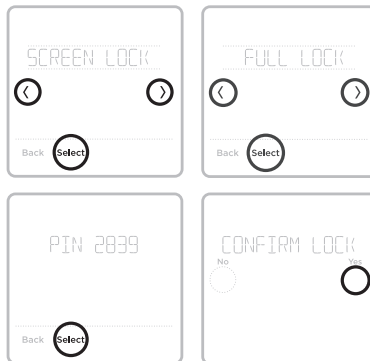

**i Remarque :** Un écran partiellement ou totalement verrouillé est indiqué par un symbole de verrou dans le bas de l'écran du contrôleur. Le verrouillage complet, le verrouillage partiel et les paramètres d'ISU 161 à 167 peuvent déclencher le symbole de verrou, mais seuls les verrouillages complet et partiel peuvent être déverrouillés avec le NIP.

### Déverrouillage de l'écran

- 1 Appuyez sur le symbole de verrou sur l'écran d'accueil du contrôleur.
- 2 Lorsque vous êtes invité à entrer le code NIP, appuyez sur (+) or (-) pour sélectionner le premier chiffre du NIP. Appuyez sur **Select (Sélectionner)** pour confirmer et répétez l'opération pour les chiffres suivants.

**i Remarque :** Si le NIP n'est pas demandé lorsque vous appuyez sur le symbole de verrou, vous devez désactiver les paramètres de verrouillage dans les ISU 161 à 167 pour apporter la modification.

Une fois que vous avez entré le bon code PIN, vous revenez à l'écran d'accueil du contrôleur. Pour reverrouiller l'écran après avoir apporté des modifications, effectuez les étapes ci-dessus.

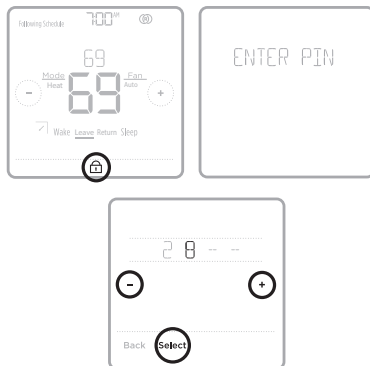

## Réglage de l'heure et de la date

### Régler la date

- 1 Appuyez sur **Menu** sur l'écran d'accueil du contrôleur.
- 2 Appuyez sur les flèches (◀) ou (▶) jusqu'à ce que l'option DATE s'affiche, puis appuyez sur **Select (Sélectionner)**.
- 3 Appuyez sur (+) ou (-) pour définir le mois, puis sur **Select (Sélectionner)** pour confirmer.
- 4 Poursuivez de la même façon pour définir le jour et l'année. Appuyez sur **Select (Sélectionner)** pour enregistrer les modifications.

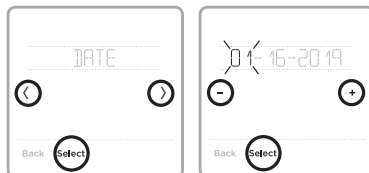

### Réglage de l'heure

- 5 Appuyez sur **Menu** sur l'écran d'accueil du contrôleur.
- 6 Appuyez sur les flèches (◀) ou (▶) jusqu'à ce que l'option CLOCK (HORLOGE) s'affiche, puis appuyez sur **Select (Sélectionner)**.
- 7 Appuyez sur les flèches (◀) ou (▶) jusqu'à ce que l'option SET TIME (DÉFINIR L'HEURE) s'affiche, puis appuyez sur **Select (Sélectionner)**.
- 8 Appuyez sur (+) ou (-) pour définir l'heure (ou appuyez sur les boutons et maintenez les enfoncés pour aller plus rapidement). Appuyez **Done (Terminé)** lorsque vous avez terminé.
- 9 Définissez le format de l'horloge (12 heures ou 24 heures) et l'heure avancée dans le même sous menu CLOCK (HORLOGE).

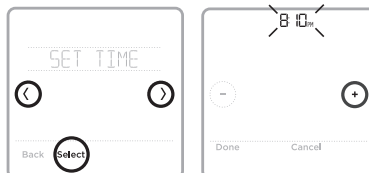

## Nettoyage de l'écran du contrôleur

Grâce à l'option de nettoyage d'écran, vous pouvez verrouiller l'écran du contrôleur afin de ne pas modifier accidentellement les paramètres lors de cette opération. Pour activer le mode de nettoyage d'écran, effectuez les étapes ci-dessous.

- 1 Appuyez sur **Menu** sur l'écran d'accueil du contrôleur.
- 2 Appuyez sur les flèches (◀) ou (▶) jusqu'à ce que l'option CLEAN SCREEN (NETTOYAGE DE L'ÉCRAN) s'affiche, puis appuyez sur **Select (Sélectionner)**.



L'écran se désactive pendant 30 secondes. Un minuteur affiche le temps total restant jusqu'à la réactivation de l'écran.

**Astuce :** Pour nettoyer l'écran du contrôleur, pulvérisez de l'eau ou un produit de nettoyage sur un chiffon, puis passez ce dernier sur l'écran. Évitez les détergents abrasifs et ne pulvérisez PAS directement le liquide sur le contrôleur.

## Sélectionner les degrés Fahrenheit ou Celsius

Pour sélectionner une échelle de température, effectuez les étapes ci dessous.

- 1 Appuyez sur **Menu** sur l'écran d'accueil du contrôleur.
- 2 Appuyez sur les flèches (←) ou (→) jusqu'à ce que l'option TEMP SCALE (ÉCHELLE DE TEMPÉRATURE) s'affiche, puis sur **Select** (**Sélectionner**).
- 3 Appuyez sur les flèches (←) ou (→) pour sélectionner FAHRENHEIT ou CELSIUS, puis sur **Done** (**Terminé**) pour enregistrer vos modifications.
- 4 Appuyez sur **Back** (**Retour**) pour revenir à l'écran d'accueil du contrôleur.

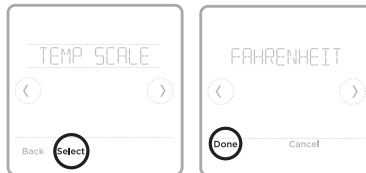

## Affichage des informations du contrôleur

Pour consulter les informations techniques du contrôleur, effectuez les étapes ci-dessous.

- 1 Appuyez sur **Menu** sur l'écran d'accueil du contrôleur.
- 2 Appuyez sur les flèches (←) ou (→) jusqu'à ce que l'option DEVICE INFO (INFORMATIONS SUR LE DISPOSITIF) s'affiche, puis appuyez sur **Select** (**Sélectionner**).
- 3 Appuyez sur les flèches (←) ou (→) pour consulter des informations telles que :
  - Version du logiciel du contrôleur
  - Version du logiciel RedLINK
  - Code de date de la configuration du contrôleur
  - Modèle du contrôleur
  - Numéro de série de l'appareil
  - Version du logiciel du récepteur
  - Modèle du récepteur
  - Version du micrologiciel du détecteur d'air intérieur (si elle est disponible)
  - Pile du capteur d'air intérieur (si elle est disponible)

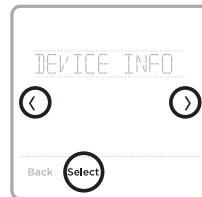



## État de la connexion Wi-Fi

Trois réglages sont affichés pour l'icône Wi-Fi dans le coin supérieur droit de l'écran :

 Aucune icône : le récepteur sans fil RedLINK MIFH2 n'est pas connecté à l'interface sans fil 2 Mitsubishi Electric.



 Icône déconnectée : le récepteur sans fil RedLINK MIFH2 est connecté et communique avec l'interface sans fil 2 Mitsubishi Electric, mais l'interface sans fil n'est pas connectée à un réseau Wi-Fi.



 Icône connectée : Le récepteur sans fil MIFH2 RedLINK est connecté et communique avec l'Interface électrique sans fil Mitsubishi 2, et l'interface sans fil est connectée à un réseau Wi-Fi.



 **Remarque :** Le contrôleur MHK2 prend en charge l'interface électrique sans fil Mitsubishi 2, qui permet au système de se connecter à kumo cloud®.

## État du voyant DEL du récepteur sans fil RedLINK

### DEL CONNECT

- **Vert clignotant** : En mode de configuration sans fil RedLINK.
- **Vert à clignotement rapide** : En cours d'appariement.
- **Vert fixe** : Au moins un appareil RedLINK™ est relié au récepteur.
- **Ambre** : Veuillez patienter.
- **Rouge** : L'appareil RedLINK™ ne communique pas.
- **Désactivé** : Aucun appareil RedLINK™ n'est relié au récepteur.

 **Remarques :**

- Le voyant d'état clignotant s'éteint après 15 minutes d'inactivité. Appuyez sur **CONNECT (CONNECTER)** à nouveau si nécessaire.
- Lors de la première mise sous tension, le témoin d'état est désactivé.

## Remplacement de la pile

Ce contrôleur est alimenté par des piles.

Insérez immédiatement des piles neuves lorsque l'alerte de pile faible s'affiche. L'alerte s'affiche environ deux mois avant l'épuisement des piles.

Même si l'alerte de pile faible ne s'affiche pas, vous devriez remplacer les piles une fois par année. Remplacez-les également si vous quittez votre domicile pendant plus d'un mois.

Tous les autres réglages sont stockés en permanence dans la mémoire et ne requièrent aucune alimentation par pile.

### Remarques :

- Il est recommandé d'utiliser des piles alcalines.
- Lorsque le niveau des piles est très faible, le rétroéclairage du contrôleur se désactive pour économiser leur énergie.
- Lorsque le niveau des piles est extrêmement faible, seules l'icône d'alerte et l'icône de pile s'affichent sur l'écran d'accueil, et le contrôleur ne peut pas commander votre système de CVCA. Vous devez immédiatement changer les piles.



Lorsque l'alerte de pile faible s'affiche, appuyez doucement sur le contrôleur pour le desserrer, puis retirez-le soigneusement du support mural.

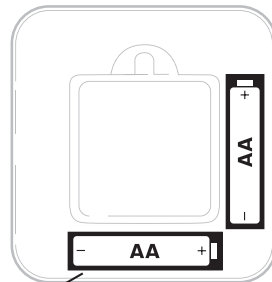
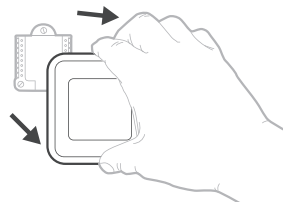

Insérez des piles alcalines AA neuves, puis réinstallez le contrôleur. Faites correspondre la polarité des piles aux marques +/- dans le compartiment de piles.

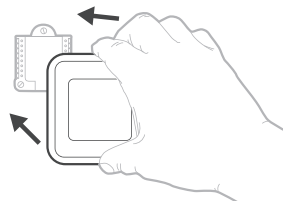

## Alertes et rappels d'entretien

Le contrôleur à distance MHK2 comporte un ensemble d'alertes et rappels intelligents qui vous aident à faire fonctionner votre système de chauffage et de climatisation correctement et efficacement. Les alertes intelligentes vous rappellent de remplacer la pile ou le filtre (si le rappel de filtre est configuré par l'installateur). Les alertes et les rappels d'entretien non urgents peuvent être ignorés pendant 7 jours ou effacés.

Vous verrez le symbole d'alerte s'afficher sur l'écran d'accueil du contrôleur lorsqu'une alerte  est active ou que de l'entretien est requis. Pour consulter les détails de l'alerte, suivez les étapes ci-après.

- 1 Appuyez sur **Menu** sur l'écran d'accueil du contrôleur pour accéder au sous-menu ALERTS (ALERTES). (Le sous-menu ALERTS (ALERTES) est uniquement disponible lorsqu'une alerte est active.)
- 2 Appuyez sur **Select (Sélectionner)** pour consulter l'alerte. Un code d'alerte s'affichera sur l'horloge du contrôleur et une description de l'alerte défilera à l'écran.
- 3 Si l'alerte n'est pas urgente, vous pouvez l'ignorer ou l'effacer. En cas d'alertes multiples, appuyez sur les flèches (←) ou (→) pour parcourir la liste des alertes actives et effectuez les étapes 1 et 2 ci-dessus. Appuyez sur Done (Terminé) pour terminer et revenir à l'écran d'accueil.

Pour connaître la signification de chaque code d'alerte et les mesures à prendre, reportez-vous au tableau ci-dessous.

Code	Alerte/Rappel	Définition
181	Remplacer le filtre à air (1)	Remplacez le filtre à air (1). Une fois le filtre remplacé, réinitialisez la minuterie en appuyant sur le bouton « Effacer » sur l'écran du contrôleur.
405	Pile faible	Pile faible. Désactivez le système, puis changez les piles.
407	Pile extrêmement faible	Pile extrêmement faible. Le contrôleur ne peut pas contrôler votre système. Veuillez immédiatement changer les piles.



**Remarque :** Veuillez consulter le manuel de l'unité intérieure pour en savoir plus si le code d'alerte affiché n'est pas compris dans le tableau ci-dessus.

## Notifications de changement de filtre

Vous pouvez modifier les notifications de changement de filtre dans les codes de fonction dans le menu avancé. Pour modifier les notifications, suivez les étapes ci-dessous.

- 1 Appuyez sur le bouton **Menu** durant cinq secondes pour accéder aux options du menu avancé. Ensuite, entrez le code NIP précédemment noté lorsque vous y êtes invité (voir la page 13).
- 2 Appuyez sur (←) ou (→) pour accéder à Fonction Codes (codes de fonction) du menu avancé et appuyez sur **Select** (sélectionner).
- 3 Appuyez sur (←) ou (→) jusqu'à ce que vous arriviez à **IUFC 07 (Function Code 7)** (IUFC 07 - code de fonction 7) et appuyez sur **Edit** (Modifier).
- 4 Appuyez sur (+) ou (-) pour modifier les **notifications de changement de filtre** (1 = 100 heures, 2 = 2 500 heures et 3 = aucun indicateur de signe de filtre) et appuyez sur **Done** (Terminé).
- 5 Appuyez sur **Back** (Retour) pour enregistrer la modification et revenir à l'écran d'accueil.

## Dépannage

### L'écran est vide

- Confirmez que les piles AA neuves sont installées dans le bon sens.



### Le système de chauffage ou de climatisation ne répond pas.

- Appuyez sur **Mode** pour régler le système à Heat (Chauffage). Assurez-vous que la température réglée est supérieure à la température intérieure.
- Appuyez sur **Mode** pour régler le système à Cool (Climatisation). Assurez-vous que la température réglée est inférieure à la température intérieure.
- Vérifiez le disjoncteur et réinitialisez le si nécessaire.

### Impossible de modifier les réglages de la température

- Votre installateur peut avoir configuré une limite de plage pour le chauffage ou la climatisation. Communiquez avec votre installateur pour vérifier ces paramètres sur votre contrôleur. Paramètres de limites de plage par défaut :
- Heat (Chauffage) : 4,5 à 32,5 °C (40 à 90 °F)
  - Cool (Climatisation) : 10,0 à 37,0 °C (50 à 99 °F)

### Le contrôleur s'affiche « WAIT (ATTENDRE) »

- Le contrôleur MHK2 affiche « WAIT (ATTENDRE) » pendant qu'il reçoit les données de l'appareil.
- Si le contrôleur affiche l'icône RedLINK déconnectée  dans le coin supérieur droit de l'écran « WAIT (ATTENDRE) », cela signifie que la connexion avec le récepteur a été perdue.
  - Si le contrôleur affiche l'icône RedLINK connectée  dans le coin supérieur droit de l'écran « WAIT (ATTENDRE) », cela signifie que le contrôleur est en attente de connexion avec le système.
  - Pour désinscrire le récepteur, maintenez la partie inférieure centrale du contrôleur enfoncée pendant 5 secondes. Le contrôleur sera ensuite désinscrit, peu importe si le récepteur est sous ou hors tension.

## Informations générales relatives au système



### ATTENTION : RISQUE ÉLECTRIQUE

Peut provoquer une décharge électrique ou endommager l'équipement. Coupez l'alimentation avant de commencer l'installation.



### ATTENTION : AVIS DE DÉCHET ÉLECTRONIQUE

Le produit ne devrait pas être jeté aux ordures ménagères. Adressez-vous au centre de collecte ou de récupération autorisé le plus près. L'élimination appropriée de l'équipement en fin de vie aidera à prévenir les conséquences négatives potentielles sur l'environnement et la santé.

# Informations réglementaires

## Déclaration de conformité de la FCC (partie 15.19) (États-Unis uniquement)

Cet appareil est conforme à la partie 15 des règlements de la FCC. Son fonctionnement est soumis aux deux conditions suivantes :

- 1 Ce dispositif ne peut pas causer d'interférences dangereuses, et
- 2 Ce dispositif ne doit accepter aucune interférence reçue, notamment les interférences à l'origine d'un fonctionnement indésirable.

## Avertissement de la FCC (paragraphe 15.21) (États-Unis uniquement)

Les modifications qui ne sont pas expressément autorisées par la partie responsable de la conformité peuvent annuler la capacité de l'utilisateur à utiliser l'équipement.

## Déclaration de la FCC relative aux interférences (partie 15.105 (b)) (États-Unis uniquement)

Cet équipement a subi des tests prouvant sa conformité aux limites prescrites pour les appareils numériques de classe B, selon la partie 15 des règlements de la FCC. Ces limites ont été conçues pour fournir une protection raisonnable contre les interférences nuisibles lorsque l'appareil est utilisé dans un environnement résidentiel. Cet équipement génère, utilise et peut émettre de l'énergie radioélectrique et, s'il n'est pas installé et utilisé conformément aux instructions, peut causer des interférences nuisibles aux communications radio. Toutefois, il n'y a aucune garantie que ces interférences ne puissent survenir dans une installation donnée. Si cet équipement cause des interférences nuisibles à la réception de signaux de radio ou de télévision, ce qui peut être déterminé en l'éteignant et en l'allumant, l'utilisateur peut essayer de corriger ces interférences par les mesures suivantes :

- réorienter ou déplacer l'antenne réceptrice;
- augmenter la distance entre l'équipement et le récepteur;
- brancher l'équipement sur un circuit différent de celui sur lequel le récepteur est branché;
- consulter le détaillant ou un technicien expérimenté en radio/télévision.

## Récepteur sans fil et télécommande MHK2

Pour respecter les limites d'exposition RF non contrôlées de la FCC et d'Industrie Canada, les antennes utilisées pour ces émetteurs doivent être installées de manière à garantir une distance de séparation d'au moins 20 cm de toute personne et elles ne doivent pas être utilisées en combinaison avec une autre antenne ou un autre émetteur.

## Section 7.1.3 de la norme RSS-GEN

Son fonctionnement est soumis aux deux conditions suivantes :

- 1 Ce dispositif ne peut pas causer d'interférences, et
- 2 cet appareil doit accepter toutes les interférences reçues, notamment celles à l'origine d'un fonctionnement indésirable.

## Section 7.1.2 de la norme RSS-GEN

Conformément aux réglementations d'Industrie Canada, cet émetteur radio peut uniquement fonctionner avec une antenne dont le type et le gain maximal (ou d'une valeur moindre) sont approuvés par Industrie Canada pour cet émetteur. Pour réduire les risques d'interférence radio envers d'autres utilisateurs, il faut également que le type et le gain de l'antenne soient tels que la puissance isotrope rayonnée équivalente ne dépasse pas ce qui est nécessaire à une communication réussie.

# Conformité avec l'ADA

Veillez consulter le chapitre 3 de la section 309 du United States Access Board.



Le fonctionnement de cet équipement est soumis aux deux conditions suivantes : (1) cet équipement ne doit causer aucune interférence nuisible et (2) il doit accepter toutes les interférences, y compris celles qui peuvent l'activer de façon inopinée.

kumo cloud est une marque déposée de Mitsubishi Electric US, Inc.

Tous les autres noms de produits mentionnés ci-après sont des marques de commerce ou des marques déposées de leurs propriétaires respectifs.

© Marque de commerce déposée aux É.-U.

© 2019 Mitsubishi Electric US, Inc.

Suwanee, GA 30024

33-00447EFS—04 M.S. Rev. 10-19

Imprimé au Mexique



33-00447EFS-04

# Kit de controlador remoto inalámbrico RedLINK™

## Manual de funcionamiento

**MHK2:**  
**Controlador MRCH2, receptor MIFH2 y cable MRC2**



## Bienvenido

Este manual está diseñado para ayudarlo a familiarizarse con el nuevo controlador remoto MHK2 RedLINK™. Consulte el índice de la página 2 para buscar por tema.

## ¿Necesita ayuda? Comuníquese con nosotros.

**Sitio web:** <https://mhk2.meushvac.com/>

**Teléfono:** 1-800-433-4822

El MHK2 es compatible con kumo cloud cuando está conectado con la interfaz inalámbrica 2 o posterior.



# Leer antes de instalar

## Índice

<b>Características del controlador .....</b>	<b>3</b>
<b>Descripción general del controlador.....</b>	<b>4</b>
<b>Funcionamiento básico del controlador</b>	
Ajustar la temperatura .....	4
Anulaciones de la programación.....	5
Ajustar la temperatura en modo automático .....	6
Seleccionar el modo de sistema .....	7
Configuración de la velocidad del ventilador.....	8
Configuración de la dirección de las paletas .....	8
<b>Configuraciones del menú principal</b>	
Descripción general del menú principal .....	9
Opciones de programación .....	10
Configurar una programación.....	11
Restablecer la programación.....	12
Configuración para bloquear la pantalla.....	13
Configurar la fecha y la hora .....	14
Limpiar la pantalla del controlador .....	14
Elegir Fahrenheit o Celsius .....	15
Ver la información del controlador.....	15
Estado de la conexión a wifi.....	16
État du voyant DEL du récepteur sans fil RedLINK .....	16
Reemplazo de la batería .....	17
<b>Alertas y recordatorios de mantenimiento.....</b>	<b>18</b>
Cambiar notificaciones de filtro .....	18
<b>Appendices</b>	
Solución de problemas.....	19
Información general del sistema .....	19
Información reglamentaria.....	20
Poliza de garantía.....	21
Cumplimiento con la ADA .....	22



## Características del controlador

**Programación flexible:** El controlador es totalmente programable. Puede programar diferentes ajustes de temperatura de calefacción y refrigeración por día en cuatro períodos únicos (Wake [Activo], Leave [Salir], Return [Regresar] y Sleep [Inactivo]).

**Muestra la temperatura del aire ambiente, registra el porcentaje de humedad relativa interior e informa el estado del sistema HVAC:** Puede ver la temperatura real o el porcentaje de humedad relativa, o si el sistema de refrigeración/calefacción está funcionando. La pantalla de temperatura interior mostrará la temperatura de la unidad interior, el controlador MHK2, los sensores RedLINK o un promedio del MHK2 y RedLINK. Usted confirma y configura estos ajustes durante la instalación.

**Cambio automático de calefacción a refrigeración:** Cuando está seleccionado el modo automático, el controlador remoto MHK2 puede determinar automáticamente si su hogar necesita calefacción o refrigeración para alcanzar la temperatura deseada en el momento adecuado.

**Método de alimentación:** Diseñado para funcionar con batería (2 x baterías alcalinas AA).

# Descripción general del controlador

**Temperatura deseada** Muestra la temperatura interior deseada.

**Temperatura interior/ de humedad interior relativa (%)** Toque para ver la temperatura interior o el de humedad interior relativa (%).

**Estado de conexión** RedLINK Indica si el controlador está conectado a la interfaz RedLINK y se está comunicando correctamente.

**Información de estado de conexión** Indica si el receptor inalámbrico MIFH2 RedLINK™ está conectado a la interfaz inalámbrica 2 de Mitsubishi Electric y a kumo cloud.

**Ajuste de temperatura** Presione (+) o (-) para ajustar la temperatura deseada.

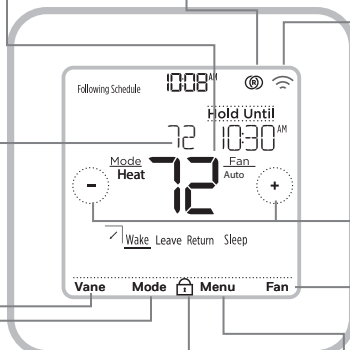

**Vane (Veleta)** Toque para seleccionar la dirección del aire (las opciones pueden variar para diferentes unidades principales):

- Auto (Automático)
- Swing (Oscilante)
- Ceiling (Techo)
- High (Alto)
- Middle (Medio)
- Low (Bajo)
- Floor (Piso)

**Mode (Modo)** Presione para seleccionar el modo de sistema:

- Heat (Calefacción)
- Cool (Refrigeración)
- Dry (Secado)
- Fan (Ventilador)
- Auto (Automático)
- Off (Apagado)

**Bloquear** Indica que la pantalla está bloqueada:

- Full Lock (Bloqueo total)
- Partial Lock (Bloqueo parcial)
- Bloqueos basados en ISU (Los bloqueos completos y parciales se pueden desbloquear con un PIN).

**Menu (Menú)** Presione para configurar un programación y ver otras opciones personalizables.

**Fan (Ventilador)** Presione para seleccionar el modo del ventilador:

- Auto (Automático)
- Velocidades ajustables de 1 a 5

## Ajustar la temperatura

Para subir o bajar la temperatura deseada, presione (+) o (-) en la pantalla de inicio del controlador.

El tiempo que se mantendrá el cambio dependerá del tipo de programación que se seleccione. Para obtener más información, consulte la sección "Opciones de programación" en la página 10.



## Anulaciones de la programación

Se produce una anulación de la programación cuando el controlador remoto ejecuta una programación local y se configura el punto de ajuste.

**Mantener hasta (intervalo temporal):** Anula el punto de ajuste de la temperatura actual durante un máximo de 24 horas. Puede utilizar esta función para mantener una temperatura hasta un horario específico.

**Intervalo permanente:** Anula el punto de ajuste de la temperatura actual de forma permanente hasta que usted lo cambie manualmente o reactive un programa.

**Intervalo en días festivos:** Con un programa en ejecución, puede mantener la configuración actual del sistema durante un período de tiempo establecido, ajustable en incrementos de un día.

### Anulación de la programación del programa (temporal)

- 1 Para configurar la temperatura deseada, presione (+) o (-) en la pantalla de inicio del controlador. Aparecerá **Hold Until (Fin del intervalo)** junto con la hora en que finalizará el intervalo.
- 2 Para cambiar el fin del intervalo, presione **Hold until (Fin del intervalo)** y aguarde hasta que la hora comience a parpadear. Luego, presione (+) o (-) para configurar cuándo desea que finalice el intervalo. Presione **Hold Until (Fin del intervalo)** una vez más para confirmar los cambios y volver a la pantalla de inicio.

Una vez que el período de intervalo finalice, el controlador volverá automáticamente a la programación del programa. Si desea cancelar el intervalo, presione **Hold Until (Fin del intervalo)** y, luego, presione **Run Schedule (Ejecutar programación)**.

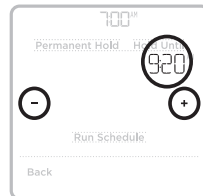

### Anulación de la programación del programa (permanente)

- 1 Para alcanzar la temperatura deseada, presione (+) o (-) en la pantalla de inicio del controlador. Aparecerá **Hold Until (Fin del intervalo)** junto con el horario en que usted desea que finalice el intervalo.
- 2 Presione **Hold Until (Fin del intervalo)**. En la pantalla aparecerá **Permanent Hold (Intervalo permanente)**. Presione **Permanent Hold (Intervalo permanente)** para crear un intervalo para esta temperatura hasta que usted la cambie manualmente.

Para finalizar el intervalo permanente y volver a la programación del programa, presione **Permanent Hold (Intervalo permanente)** y, luego, presione **Run Schedule (Ejecutar programación)**.

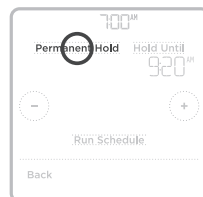

## Ajustar la temperatura en modo automático

El modo automático (cuando el controlador selecciona automáticamente la calefacción o la refrigeración para alcanzar la temperatura deseada) está habilitado de forma predeterminada. Si su profesional de calefacción o refrigeración lo deshabilitó, no podrá ver la opción **Auto** (Automático) debajo de **Mode** (Modo) en la pantalla de inicio del controlador.

Para seleccionar las temperaturas preferidas para calefacción y refrigeración en modo

automático, siga los pasos a continuación.

- 1 Presione **Mode (Modo)** en la pantalla de inicio del controlador hasta que aparezca **Auto** (Automático). Luego, presione (+) o (-) para seleccionar los ajustes de temperatura preferidos para el modo que se encuentra activo en el momento (calefacción o refrigeración).
- 2 Luego, toque el texto (ya sea HEAT o COOL [CALOR o FRÍO]) al lado de donde se muestra el punto de ajuste para cambiar al modo inactivo.
- 3 Para seleccionar la temperatura deseada en otro modo, presione (+) o (-). Luego de 3 segundos de inactividad, su configuración se activará y la pantalla del controlador mostrará el punto de referencia del modo activo.

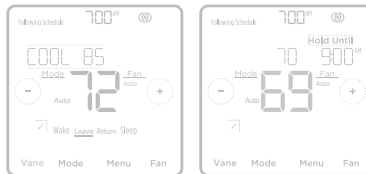
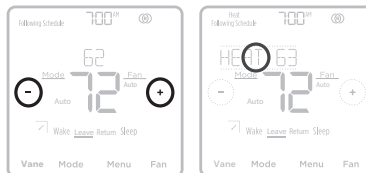

## Seleccionar el modo de sistema

El modo de sistema actual (Heat [Calefacción], Cool [Refrigeración], Dry [Secado], Fan [Ventilador] Off [Apagado], se muestra en la pantalla de inicio del controlador.

El modo que se encuentra activo (Heat [Calefacción] o Cool [Refrigeración]) se muestra en la esquina superior izquierda de la pantalla de inicio del controlador.

Para ver los diferentes modos disponibles, presione **Mode (Modo)** en la pantalla de inicio del controlador y seleccione el modo adecuado para su temperatura deseada.

- **Heat (Calefaccionar):** Disfrute del aire cálido a la temperatura deseada.
- **Cool (Refrigerar):** Disfrute del aire fresco a la temperatura deseada.
- **Dry (Secar):** Deshumidifique la habitación. Es posible que la habitación se enfríe ligeramente. La temperatura puede no ser configurable durante el modo SECO (varía según el equipo).
- **Fan (Ventilador):** Haga circular el aire en la habitación.
- **\*Auto (Cambio automático):** La unidad selecciona el modo de operación de acuerdo con la diferencia entre la temperatura ambiente y la temperatura establecida. Durante el modo **Auto**, la unidad cambia de modo (**Cool (Refrigerar)** ↔ **Heat (Calefaccionar)**) cuando la diferencia entre la temperatura ambiente y la temperatura establecida es de alrededor de 4 °F (2 °C) durante más de 15 minutos.
- **Off (Apagar):** Apaga los sistemas de calefacción, refrigeración y ventilación de la unidad interior.



### Notas:

- Para configurar sus preferencias de temperatura en el modo **Auto (Automático)**, consulte la page 6.
- El modo **Auto (Automático)** no se recomienda si esta unidad interior está conectada a una unidad exterior tipo MXZ. Cuando se operan varias unidades interiores simultáneamente, es posible que la unidad no pueda cambiar el modo de operación entre **Heat y Cool (Refrigerar y Calefaccionar)**. En este caso, la unidad interior pasa al modo de espera (consulte la tabla de la luz indicadora de funcionamiento).
- Es posible que el modo **Auto (Automático)** no aparezca en la pantalla del controlador, dependiendo de su equipo y de cómo se instaló su controlador.

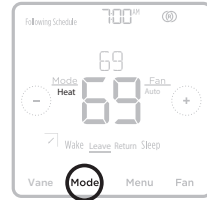

## Configuración de la velocidad del ventilador

Para ver las diferentes configuraciones de velocidad disponibles para el ventilador, presione **Fan** (Ventilador) en la pantalla de inicio del controlador hasta que aparezca la velocidad deseada. Los cambios se guardarán automáticamente.

Velocidades del ventilador disponibles:

- **Auto (Automático):** MHK2 determinará la velocidad óptima del ventilador para cumplir con la temperatura establecida.
- **Fixed Speed (Adjustable) (Velocidad fija [ajustable]):** El ventilador funcionará continuamente, a una de las cinco velocidades diferentes. Cada vez que toque **Fan** (Ventilador), la velocidad del ventilador aumentará (muy baja, baja, media, alta, muy alta).

**i** **Nota:** Las velocidades del ventilador disponibles pueden variar según el tipo y la serie de la unidad interior.



## Configuración de la dirección de las paletas

Para ver los diferentes modos disponibles para la veleta, presione **Vane** (Veleta) en la pantalla de inicio del controlador hasta que aparezca el modo deseado. Sus cambios se guardarán automáticamente.

Modos disponibles para la veleta:

- **Auto (Automático)**
- **Swing (Oscilante)**
- **Ceiling (Techo)**
- **High (Alto)**
- **Middle (Medio)**
- **Low (Bajo)**
- **Floor (Piso)**

**i** **Nota:** Las direcciones disponibles de las paletas pueden variar según el tipo y la serie de la unidad interior.



## Descripción general del menú principal

Para ver las siguientes opciones, presione **Menu (Menú)** en la pantalla del controlador y, luego, utilice las flechas (◀) o (▶).

### *ALERTS* (Alertas)

Vea, posponga o cancele las alertas y los recordatorios activos (disponibles solo cuando vea el símbolo de alerta ⚠ activa en la pantalla de inicio del controlador).

### *SCHEDULE* (Programación)

Edita la programación del programa del controlador local. (Solo disponible si lo habilita su profesional de calefacción o refrigeración).

### *HOLIDAY HOLD* (Intervalo en días festivos)

Establezca los ajustes de temperatura del ahorro de energía para cuando no esté en el hogar.

### *SCREEN LOCK* (Bloqueo de pantalla)

Bloquee la pantalla para limitar el acceso a las configuraciones del controlador.

### *CLOCK / DATE* (Reloj/Fecha)

Seleccione de forma manual el reloj, el formato del reloj y el tiempo de ahorro durante las horas de luz en el submenú

**CLOCK (RELOJ)** y la fecha en el submenú **DATE (FECHA)**.

### *CLEAN SCREEN* (LIMPIAR PANTALLA)

Deshabilite la pantalla táctil durante 30 segundos para poder limpiarla.

### *RECEIVER LED* (LED receptor)

Ajuste el LED del receptor en encendido o apagado en el modo de funcionamiento normal. En el modo predeterminado, el LED del receptor estará verde fijo.

### *TEMP SCALE* (Escala de temperatura)

Elija Fahrenheit o Celsius.

### *RESET*

### **SCHEDULE (RESTABLECER LA PROGRAMACIÓN):**

Restablece la programación predeterminada del programa de lunes a viernes, y sábado y domingo del controlador local.

### *DEVICE INFO* (Información del dispositivo)

Vea la información del dispositivo de su controlador, como la versión del software del controlador, el código de fecha de configuración de producción del controlador, la versión del software del receptor, el número de serie del dispositivo y el sensor de aire interior.

## Navegación por los menús

**Menu (Menú):** presione para acceder a todas las opciones y todos los submenús.

(◀) o (▶) : presione para ver todas las opciones y todos los submenús.

(+) o (-) : presione para ajustar, por ejemplo, la temperatura, la hora y la fecha

**Back (Atrás) o Cancel (Cancelar):** presione para descartar cambios o volver al menú anterior.

**Select (Seleccionar):** presione para acceder a un submenú.

**Done (Listo):** presione para confirmar una selección.

**Sugerencia:** puede presionar **Select (Seleccionar)** para acceder a un submenú o puede presionar el texto del área de mensajes (la palabra SCHEDULE [PROGRAMACIÓN], por ejemplo).

# Opciones de programación

Este controlador puede configurarse para ser programable o no programable para los modos Residencial y Comercial. Ambas opciones se explican a continuación.

La programación del controlador es una configuración opcional del menú. Solo se visualiza en el menú del controlador si lo habilitó su profesional de calefacción o refrigeración.

## Configuración predeterminada del programa residencial

Puede programar diferentes ajustes de temperatura de calefacción y refrigeración en cuatro períodos únicos (Wake [Activo], Leave [Salir], Return [Regresar] y Sleep [Inactivo]) desde la opción **MENU/SCHEDULE (MENÚ/PROGRAMACIÓN)** del controlador. Asegúrese de que su profesional de calefacción o refrigeración haya habilitado la programación en el menú Installer setup (Configuración del instalador) del controlador.

Consulte la tabla a continuación para ver el horario predeterminado con configuraciones ajustables:

La programación del controlador está **ACTIVADA**.

Período	Hora de inicio	Heat (Calefacción) (de lunes a viernes)	Cool (Refrigeración) (de lunes a viernes)	Heat (Calefacción) (sábado y domingo)	Cool (Refrigeración) (sábado y domingo)
<b>Wake (Activo)</b>	6:00 a.m.	69 °	79 °	69 °	79 °
<b>Leave (Salir)</b>	8:00 a.m.	61 °	86 °	61 °	86 °
<b>Return (Regresar)</b>	6:00 p.m.	69 °	79 °	69 °	79 °
<b>Sleep (Inactivo)</b>	10:00 p.m.	61 °	83 °	61 °	83 °



- Los períodos Wake (Activo), Leave (Salir), Return (Regresar) y Sleep (Inactivo) aparecen en la pantalla de inicio del controlador.
- Los ajustes de temperatura para los cuatro períodos, según la diferenciación por día o grupo de días, se pueden modificar en la opción **MENU/ SCHEDULE (MENÚ/PROGRAMACIÓN)** del controlador.

## Período de la programación

En la pantalla de inicio del controlador, se muestra un período activo subrayado. Los períodos mostrados varían en función de si la programación del controlador local está habilitada y activada.

- 1 La programación del controlador está **DESACTIVADA**: Los períodos de la programación no se muestran.
- 2 La programación del controlador está **ACTIVADA**: Se muestran los períodos Wake (Activo), Leave (Salir), Return (Regresar) y Sleep (Inactivo).

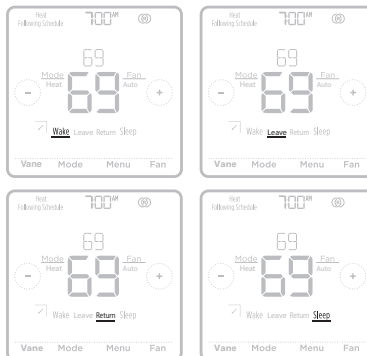



## Ajustes por defecto del programa comercial

Este controlador remoto está preconfigurado para usar la configuración del programa de ahorro de energía. Recomendamos estos ajustes, ya que pueden reducir sus gastos de calefacción/refrigeración.

Consulte la tabla a continuación para obtener información sobre los ajustes programables de la programación predeterminada 5+2 (lunes a viernes; sábados y domingos).

Período	Hora de inicio	Heat (Calefacción) (de lunes a viernes)	Cool (Refrigeración) (de lunes a viernes)	Heat (Calefacción) (sábado y domingo)	Cool (Refrigeración) (sábado y domingo)
Occupied (Ocupado) 1	8:00 a.m.	69 °	79 °	69 °	79 °
Unoccupied (Desocupado) 1	10:00 p.m.	61 °	83 °	61 °	83 °
Occupied (Ocupado) 2	--	--	--	--	--
Unoccupied (Desocupado) 2	--	--	--	--	--

**i** **Nota:** Los períodos Ocupado 2 y Desocupado 2 pueden programarse según sea necesario, dependiendo de la configuración instalada.

## Configurar una programación

Para modificar una programación en la pantalla del controlador, siga los pasos a continuación.

- 1 Presione **Menu (Menú)** en la pantalla de inicio del controlador.
- 2 Presione las flechas (◀) o (▶) hasta que vea **SCHEDULE (PROGRAMACIÓN)** y, luego, presione **Select (Seleccionar)**.
- 3 Presione las flechas (◀) o (▶) para seleccionar un período en el día o un conjunto de días y, luego, presione **Select (Seleccionar)** en el período que desea modificar.
- 4 Presione **Yes (Sí)** para encender el sistema durante el período.
- 5 Presione el área de la hora y, luego, presione (+) o (-) para ajustar el inicio del período. Presione **Select (Seleccionar)** para confirmar.
- 6 Cuando el área de la temperatura comience a parpadear, presione (+) o (-) para ajustar su temperatura preferida para el modo que se encuentra activo en el momento (calefacción o refrigeración). Presione **Select (Seleccionar)** para confirmar. Luego, presione (+) o (-) para ajustar su temperatura preferida para el modo inactivo. Presione **Select (Seleccionar)** para confirmar.
- 7 Modifique el siguiente período o use la flecha (◀) hasta que vea **DONE (LISTO)**; luego, presione **Select (Seleccionar)** para guardar los cambios e ir a la pantalla de inicio.

**i** **Nota:** El menú de programación y las opciones de ENCENDIDO/APAGADO del sistema están disponibles solo si están habilitadas en el menú de configuración del instalador del controlador.

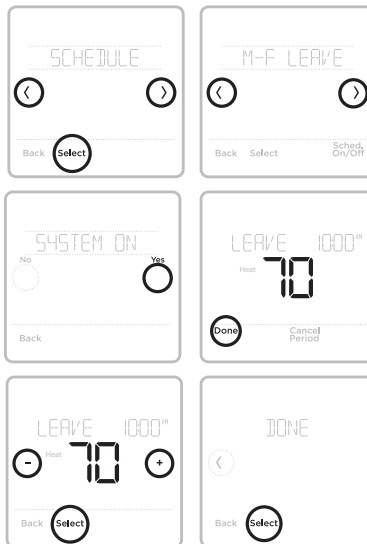

**i** **Nota:** Las imágenes de arriba muestran la configuración en modo Residencial. Los mismos pasos se aplican para ajustar la programación en modo Comercial.

## Restablecer la programación

Para restablecer la programación del controlador a los ajustes de temperatura predeterminados (consulte la sección "Opciones de programación" en la página 10), siga los pasos a continuación.

- 1 Presione **Menu (Menú)** en la pantalla del controlador.
- 2 Presione las flechas (◀) o (▶) hasta que vea **RESET (RESTABLECER)** y, luego, presione **Select (Seleccionar)**.
- 3 Presione las flechas (◀) o (▶) hasta que vea **SCHEDULE (PROGRAMACIÓN)** y, luego, presione **Select (Seleccionar)**.
- 4 Presione **Yes (Sí)** para confirmar.

**i** **Nota:** La opción de menú Reset schedule (Restablecer la programación) solo está disponible si la programación está habilitada en el menú Installer setup (Configuración del instalador) del controlador.

**i** **Nota:** Si cambia de un programa previamente guardado, ya sea residencial o comercial, a comercial o residencial respectivamente, también debe habilitar un reinicio del programa después de guardar el cambio para reflejar los valores predeterminados correctos del programa.

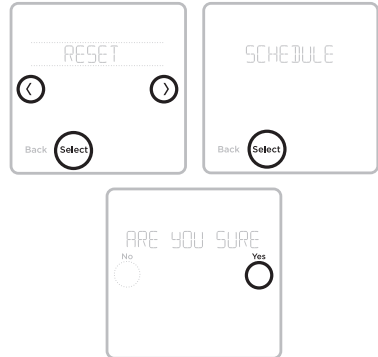

## Configuración para bloquear la pantalla

Para evitar el acceso no autorizado al controlador, o para limitar los cambios en la configuración del sistema:

**Partial Lock (Bloqueo parcial):** Solo se puede cambiar la temperatura. (Solo visible si ISU 165 está deshabilitada).

**Full Lock (Bloqueo total):** No se permite el acceso sin el número PIN.

### Aplicar una configuración de bloqueo de la pantalla

- 1 Presione **Menu (Menú)** en la pantalla de inicio del controlador.
- 2 Presione las flechas (◀) o (▶) hasta que vea **SCREEN LOCK (BLOQUEO DE PANTALLA)** y, luego, presione **Select (Seleccionar)**.
- 3 Presione las flechas (◀) o (▶) para seleccionar su configuración de bloqueo de pantalla deseada y, luego, presione **Select (Seleccionar)**.
- 4 En la pantalla aparecerá un número PIN. Escríbalo \_ \_ \_ \_ y guárdelo en un lugar seguro para tener como referencia futura.
- 5 Presione **Select (Seleccionar)** y confirme su configuración de bloqueo de pantalla presionando **Yes (Sí)**.

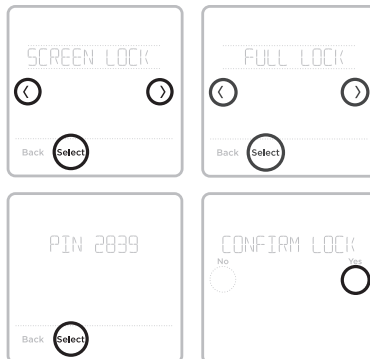

**i Nota:** Cuando la pantalla esté bloqueada en forma total, se indicará con un símbolo de candado en la parte inferior de la pantalla del controlador. La configuración de bloqueo total, bloqueo parcial e ISU 161-167 puede activar el símbolo de bloqueo, pero solo el bloqueo total y parcial se puede desbloquear con el PIN.

### Desbloquear la pantalla

- 1 Presione el símbolo de candado  en la pantalla de inicio del controlador.
- 2 Cuando se le solicite que ingrese el número PIN, presione (+) o (-) para seleccionar el primer número del código PIN. Presione **Select (Seleccionar)** para confirmar y repita los pasos para los demás números.

**i Nota:** Si al tocar el símbolo de bloqueo no se solicita el PIN, debe desactivar la configuración de bloqueo en las ISU 161-167 para realizar el cambio necesario.

Cuando ingrese el PIN correcto, volverá a la pantalla de inicio del controlador. Para volver a bloquear la pantalla luego de realizar los cambios, siga los pasos anteriores para aplicar una configuración de bloqueo de pantalla.

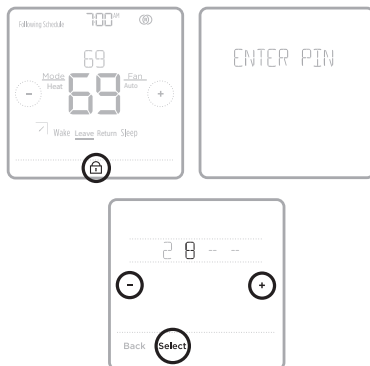

# Configurar la fecha y la hora

## Configurar la fecha

- 1 Presione **Menu (Menú)** en la pantalla de inicio del controlador.
- 2 Presione las flechas (◀) o (▶) hasta que vea DATE (FECHA) y, luego, presione **Select (Seleccionar)**.
- 3 Presione (+) o (-) para seleccionar el mes y, luego, presione **Select (Seleccionar)** para confirmar.
- 4 Configure el día y el año de la misma forma. Presione **Select (Seleccionar)** para guardar los cambios.

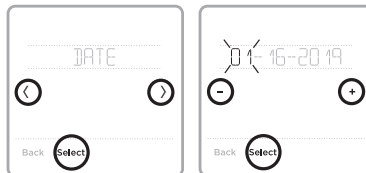

## Configurar la hora

- 5 Presione **Menu (Menú)** en la pantalla de inicio del controlador.
- 6 Presione las flechas (◀) o (▶) hasta que vea CLOCK (RELOJ) y, luego, presione **Select (Seleccionar)**.
- 7 Presione las flechas (◀) o (▶) hasta que vea SET TIME (CONFIGURAR HORA) y, luego, presione **Select (Seleccionar)**.
- 8 Presione (+) o (-) para configurar la hora (o mantenga presionados los botones para hacerlo más rápido). Cuando termine, presione **Done (Listo)**.
- 9 Seleccione el formato del reloj (de 12 o 24 horas) y el tiempo de ahorro durante las horas de luz en el mismo submenú CLOCK (RELOJ).

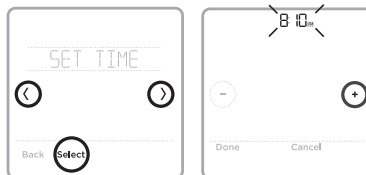

## Limpiar la pantalla del controlador

Con la opción de limpiar la pantalla, puede bloquear la pantalla del controlador para evitar modificar las configuraciones por accidente cuando la limpie. Para activar el modo limpiar pantalla, siga los siguientes pasos.

- 1 Presione **Menu (Menú)** en la pantalla de inicio del controlador.
- 2 Presione las flechas (◀) o (▶) hasta que vea CLEAN SCREEN (LIMPIAR PANTALLA) y, luego, presione **Select (Seleccionar)**.

La pantalla se desactivará durante 30 segundos. Podrá ver un cronómetro regresivo que indicará cuánto tiempo queda hasta la reactivación.

**Sugerencia:** Para limpiar la pantalla del controlador, rocíe agua o un limpiador doméstico en un trapo y úselo para limpiar la pantalla. Evite usar limpiadores abrasivos y NO rocíe ningún líquido directamente sobre el controlador.



## Elegir Fahrenheit o Celsius

Para seleccionar una escala de temperatura, siga los siguientes pasos.

- 1 Presione **Menu (Menú)** en la pantalla de inicio del controlador.
- 2 Presione las flechas (◀) o (▶) hasta que vea TEMP SCALE (ESCALA DE TEMPERATURA) y, luego, presione **Select (Seleccionar)**.
- 3 Presione las flechas (◀) o (▶) para seleccionar FAHRENHEIT o CELSIUS y, luego, presione **Done (Listo)** para guardar sus cambios.
- 4 Presione **Back (Atrás)** para volver a la pantalla de inicio del controlador.

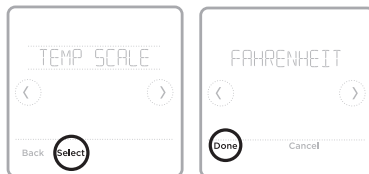

## Ver la información del controlador

Para ver la información técnica de su controlador, siga los pasos a continuación.

- 1 Presione **Menu (Menú)** en la pantalla de inicio del controlador.
- 2 Presione las flechas (◀) o (▶) hasta que vea DEVICE INFO (INFORMACIÓN DEL DISPOSITIVO) y, luego, presione **Select (Seleccionar)**.
- 3 Presione las flechas (◀) o (▶) para ver información como la siguiente:
  - Versión de software del controlador
  - Versión de software de RedLINK
  - Código de fecha de la configuración de producción del controlador
  - Modelo de controlador
  - Número de serie del dispositivo
  - Versión de software del receptor
  - Modelo de receptor
  - Versión de firmware del sensor de aire interior (si está disponible)
  - Batería del sensor de aire interior (si está disponible)

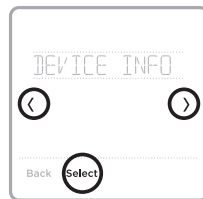



## Estado de la conexión a wifi

Se muestran tres configuraciones para el ícono de wifi en la esquina superior derecha de la pantalla:

 Sin ícono: El receptor inalámbrico MIFH2 RedLINK no está conectado a la interfaz inalámbrica 2 de Mitsubishi Electric.

 Ícono desconectado: El receptor inalámbrico MIFH2 RedLINK está conectado y se está comunicando con la interfaz inalámbrica 2 de Mitsubishi Electric, pero la interfaz inalámbrica no está conectada a una red wifi.

 Ícono conectado: El receptor inalámbrico MIFH2 RedLINK está conectado y se comunica con la interfaz inalámbrica 2 de Mitsubishi Electric, y la interfaz inalámbrica está conectada a una red wifi.

 **Nota:** El MHK2 es compatible con la interfaz inalámbrica 2 de Mitsubishi Electric, lo cual permite que el sistema se conecte a kumo cloud®.



## Estado del LED del receptor inalámbrico RedLINK

### CONECTAR EL LED

- **Verde intermitente:** En el modo de configuración inalámbrica RedLINK.
- **Verde intermitente rápido:** En proceso de asociación.
- **Verde fijo:** Al menos un dispositivo RedLINK™ está registrado en el receptor.
- **Ámbar:** Espere.
- **Rojo:** El dispositivo RedLINK™ no se está comunicando.
- **Apagado:** No hay dispositivos RedLINK™ registrados en el receptor.

 **Notas:**

- La luz de estado parpadeante se apaga después de 15 minutos de inactividad. Presione **CONNECT (CONECTAR)** nuevamente si es necesario.
- Cuando se encienda por primera vez, la luz de estado estará apagada.

## Reemplazo de la batería

Se requieren baterías para que el controlador funcione.

Instale baterías nuevas de inmediato cuando aparece la alerta de batería baja. La alerta aparece aproximadamente dos meses antes de que las baterías se agoten.

Incluso si la alerta de batería baja no aparece, debe reemplazar las baterías una vez al año o antes de ausentarse durante más de un mes.

Todas las demás configuraciones se guardan de manera permanente en la memoria y no necesitan energía de la batería.

### Notas:

- Se recomienda el uso de baterías alcalinas.
- Cuando la energía de la batería es baja, la luz de fondo del controlador se desactiva para ahorrar energía de batería.
- Cuando la energía de la batería está muy baja, solo se muestran el ícono de alerta y el ícono de la batería, y el controlador no puede controlar el sistema HVAC. Se deben cambiar las baterías inmediatamente.



Cuando aparece la alerta de batería baja, presione ligeramente para aflojar el controlador y, luego, retírelo con cuidado del montaje de pared.

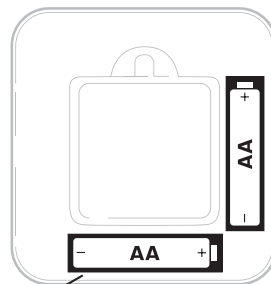
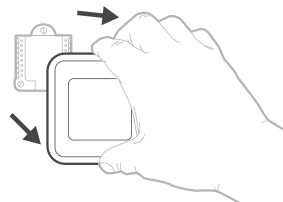

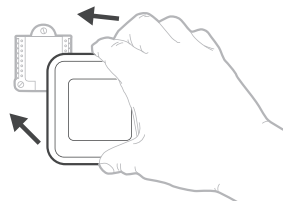

Coloque baterías AA alcalinas nuevas y reinstale el controlador. Asegúrese de que la polaridad de las baterías coincida con las marcas +/- en el interior del compartimento de la batería.



## Alertas y recordatorios de mantenimiento

El controlador remoto MHK2 cuenta con un conjunto de alertas y recordatorios inteligentes que ayudan a que su sistema de refrigeración y calefacción funcione de forma correcta y eficiente. Las alertas inteligentes le recuerdan que reemplace la batería o el filtro (si el instalador configura el recordatorio del filtro). Las alertas que no sean cruciales y los recordatorios de mantenimiento pueden posponerse hasta 7 días o pueden ignorarse.

Cuando haya una alerta activa o un recordatorio por mantenimiento, verá el símbolo de alerta  en la pantalla de inicio del controlador. Para ver información sobre la alerta, siga los pasos que se detallan a continuación.

- 1 Presione **Menu (Menú)** en la pantalla de inicio del controlador y, luego, verá el submenú ALERTS (ALERTAS). (El submenú ALERTS [ALERTAS] solo estará disponible cuando haya una alerta activa).
- 2 Presione **Select (Seleccionar)** para ver la alerta. Un código de alerta aparecerá en el reloj del controlador y una descripción de la alerta se desplazará por la pantalla.
- 3 Si la alerta no es crucial, tendrá las opciones Snooze (Postergar) o Dismiss (Ignorar). Si tiene diversas alertas, presione las flechas  o  para ver una lista de las alertas activas y siga los pasos 1 y 2 mencionados anteriormente. Presione Done (Listo) para finalizar y volver a la pantalla de inicio.





Para ver lo que significa cada código de alerta y la acción que debe tomar, consulte el siguiente cuadro.

Número	Alerta/recordatorio	Definición
181	Reemplazar el filtro de aire (1)	Reemplace el filtro de aire (1). Restablezca el temporizador presionando el botón Dismiss (Ignorar) en la pantalla del controlador luego de reemplazar el filtro.
405	Batería baja	Batería baja. Configure el modo del sistema en Off (Apagado) y cambie las baterías.
407	Batería muy baja	Batería muy baja. El controlador no puede controlar el sistema. Cambie las baterías inmediatamente.

 **Nota:** Si el código de alerta que ve no aparece en el cuadro anterior, consulte el manual de la unidad interior para obtener más detalles.

## Cambiar notificaciones de filtro

Puede editar las notificaciones de cambio de filtro dentro de los códigos de función en el menú avanzado. Para modificar las notificaciones, siga los pasos a continuación.

- 1 Para acceder al menú avanzado, mantenga presionado el botón **Menu (Menú)** durante 5 segundos. Luego ingrese el código PIN previamente mencionado cuando se le solicite. (Ver página 13).
- 2 Toque  o  para ir a la opción **Function Codes** (códigos de función) del menú avanzado y toque **Select (Seleccionar)**.
- 3 Toque  o  hasta llegar a **IUFC 07** (código de función 07) y toque **Edit (Editar)**.
- 4 Toque  para editar la función **Change Filter Notifications** (cambiar notificaciones de filtro) (1 = 100 horas, 2 = 2500 horas y 3 = sin indicador de señal de filtro) y presione **Done** (Hecho).
- 5 Toque **Back** (atrás) para guardar el cambio y volver a la pantalla de inicio.



# Solución de problemas

## La pantalla está en blanco

- Verifique que las baterías AA nuevas estén instaladas en la orientación correcta.

## El sistema de calefacción y refrigeración no responde

- Presione **Mode (Modo)** para establecer el sistema en Heat (Calefacción). Asegúrese de que la temperatura establecida sea mayor que la temperatura interior.
- Presione **Mode (Modo)** para establecer el sistema en Cool (Refrigeración). Asegúrese de que la temperatura establecida sea menor que la temperatura interior.
- Revise el disyuntor del circuito y restablezca si es necesario.

## Las configuraciones de temperatura no cambian

Su instalador puede haber establecido una configuración del límite de rango para la calefacción o la refrigeración. Comuníquese con su instalador para verificar la configuración del límite de rango en el controlador. La configuración del límite de rango predeterminado es la siguiente:

- Calefacción: 40 °F a 90 °F (4,5 °C a 32,5 °C)
- Refrigeración: 50 °F a 99 °F (10,0 °C a 37,0 °C)

## El controlador muestra una pantalla "WAIT" (ESPERE)

El controlador MHK2 mostrará la pantalla "WAIT" (ESPERE) mientras recibe datos del aire acondicionado.

- En la pantalla "WAIT" (ESPERE), si el controlador muestra el ícono de RedLINK desconectado (Ⓜ<sub>x</sub>) en la parte superior derecha, el controlador ha perdido la conexión con el receptor.
- En la pantalla "WAIT" (ESPERE), si el controlador muestra el ícono de RedLINK conectado (Ⓜ), el controlador está esperando a que se conecte el aire acondicionado.
- Para cancelar la incorporación del receptor, mantenga presionado el centro inferior de la pantalla del controlador durante 5 segundos. La incorporación del controlador se cancelará independientemente de si el receptor está encendido o apagado.

## Información general del sistema



### PRECAUCIÓN: PELIGRO ELÉCTRICO

Puede causar una descarga eléctrica o daños al equipo. Desconecte la corriente antes de comenzar la instalación.



### PRECAUCIÓN: AVISO DE RESIDUOS ELECTRÓNICOS

El producto no debe desecharse junto con otros residuos domésticos. Busque el centro de recolección autorizado más cercano o empresas de reciclaje autorizadas. La correcta eliminación de los equipos cuya vida útil terminó ayudará a prevenir las posibles consecuencias negativas en el medio ambiente y en la salud de las personas.

# Información reglamentaria

## **Declaración de conformidad con las normas FCC (parte 15.19) (solo para EE. UU.)**

Este dispositivo cumple con la sección 15 de las Normas de la FCC. El funcionamiento está sujeto a las siguientes dos condiciones:

- 1 Este dispositivo no debe causar ninguna interferencia dañina.
- 2 Este dispositivo debe aceptar cualquier interferencia recibida, incluso interferencias que puedan causar un funcionamiento no deseado.

## **Advertencia de la FCC (Parte 15.21) (solo para EE. UU.)**

Los cambios o modificaciones no aprobadas expresamente por la parte responsable del cumplimiento podrían invalidar la autoridad del usuario para operar el equipo.

## **Declaración de interferencia de la FCC (Parte 15.105 [b]) (solo para EE. UU.)**

Este equipo ha sido probado y se estableció que cumple con los límites para un dispositivo digital clase B, de acuerdo con la parte 15 de las reglas de la FCC. Estos límites se designaron para proporcionar una protección razonable contra la interferencia perjudicial en una instalación residencial. Este equipo genera, usa y puede irradiar energía de radiofrecuencia y, si no se instala y se usa de acuerdo con las instrucciones, puede causar interferencia perjudicial a las comunicaciones de radio. No obstante, no hay garantía de que la interferencia no se producirá en una instalación en especial. Si este equipo ocasiona interferencias perjudiciales en la recepción de radio y televisión, que pueden determinarse al encender y apagar el equipo, el usuario deberá intentar corregir tales interferencias mediante alguno de los siguientes métodos:

- Reoriente o reubique la antena de recepción.
- Aumente la distancia entre el equipo y el receptor.
- Conecte el equipo en un tomacorriente de un circuito distinto al que se conectó el receptor.
- Solicite ayuda al distribuidor o técnico de radio/TV con experiencia.

## **Receptor inalámbrico y control remoto MHK2**

Para cumplir con los límites de exposición a RF de FCC e Industry Canada para la población general/exposición no controlada, las antenas utilizadas para estos transmisores deben instalarse para proporcionar una distancia de separación de al menos 20 cm de todas las personas y no deben colocarse u operar conjuntamente con cualquier otra antena o transmisor.

## **Sección 7.1.3 de RSS-GEN**

El funcionamiento está sujeto a las siguientes dos condiciones:

- 1 Este dispositivo no debe causar ninguna interferencia.
- 2 Este dispositivo debe aceptar cualquier interferencia, incluso interferencias que puedan causar un funcionamiento no deseado en este dispositivo.

## **Sección 7.1.2 de RSS-GEN**

Conforme a las normativas de Industry Canada, este radiotransmisor puede operarse únicamente con una antena del tipo y de la ganancia máxima (o menor) aprobadas para el transmisor por Industry Canada. Para reducir la interferencia de radio potencial a otros usuarios, se debe escoger un tipo de antena y ganancia de manera que la potencia isotrópica radiada equivalente (EIRP) no exceda lo necesario para una correcta comunicación.

# Poliza de garantía

IMPORTADO EN MEXICO POR:

INSTROMET MEXICANA S DE R L DE C V

Avenida Insurgentes 2453, Piso 6,

Tizapan, Alvaro Obregon,

Ciudad de Mexico, CP 01090

Telefono: 01 (55) 800 00423

Instromet Mexicana S. de R.L. de C.V. garantiza que éste producto está libre de defectos en su mano de obra y materiales contra cualquier defecto de fabricación y funcionamiento, bajo uso normal, por el término de 2 años a partir de la fecha de la compra por el consumidor. Si se determina que el producto esta defectuoso o presenta algún funcionamiento erróneo, Instromet Mexicana S. de R.L. de C.V. deberá reparar o reemplazar (a opción de Instromet) el producto bajo las siguientes condiciones:

1. Regresar el producto y la póliza de garantía, acompañado de la factura de venta o algún otro comprobante de compra fechado al establecimiento donde se realizó la compra, o a la siguiente dirección. En la cual también tendrá la información para obtener las partes, componentes, consumibles y accesorios del producto: Av. Salvador Nava Martinez 3125, Col. Colinas del Parque. San Luis Potosí, SLP Mexico 78294.
2. O puedes llamar al centro de atención al cliente al 01-800-083-5925 para México (ver teléfonos para otros países) donde se determinará si el producto debe regresarse o si se enviará un reemplazo del producto al consumidor sin costo alguno cubriendo los gastos que se deriven del cumplimiento de la presente garantía incluyendo los gastos de transporte. No es necesario pedir piezas ni accesorios. El producto será reemplazado bajo esta garantía.

Nota: Esta garantía no cubre gastos de mano de obra por re-instalación. No ampara el reemplazo de la pieza si el defecto ocurre por daño causado por el consumidor o desgaste normal.

La única responsabilidad de Instromet será reparar o reemplazar el producto dentro de los términos establecidos más arriba.

Instromet Mexicana S. de R.L. de C.V. no será responsable de ninguna pérdida o daño de ningún tipo, incluidos los daños incidentales o derivados, que resulten, de manera directa o indirecta, del incumplimiento de la garantía, expresa o implícita, o de cualquier otra falla de este producto.

Esta garantía es la única garantía expresa que Instromet Mexicana S. de R.L. de C.V. ofrece respecto de este producto. La duración de cualquier garantía implícita, incluidas las garantías de comerciabilidad e idoneidad para un fin específico, se limita por el presente a la duración de dos años de esta garantía.

Esta garantía no es válida en los siguientes casos:

1. Cuando el producto haya sido utilizado en condiciones distintas a las normales (aquellas para las que está destinado).
2. Cuando el producto no ha sido operado de acuerdo con el instructivo de uso e instalación proporcionado.
3. Cuando el producto ha sido alterado o reparado por personas no autorizadas por Instromet Mexicana S. de R.L. de C.V.

Datos del producto:

Marca: \_\_\_\_\_ Modelo: \_\_\_\_\_ Número de serie: \_\_\_\_\_

Nombre del consumidor: \_\_\_\_\_ Dirección (calle y número): \_\_\_\_\_

Delegación o municipio: \_\_\_\_\_

Ciudad, estado y código postal: \_\_\_\_\_

Sello del establecimiento y fecha de compra

La operación de este equipo está sujeta a las siguientes dos condiciones: (1) es posible que este equipo o dispositivo no cause interferencia perjudicial y (2) este equipo o dispositivo debe aceptar cualquier interferencia, incluyendo la que pueda causar su operación no deseada.

# Cumplimiento con la ADA

Consulte el capítulo 3, sección 309 de la Junta de Acceso de los Estados Unidos.



kumo cloud es una marca registrada de Mitsubishi Electric US, Inc.

Todos los demás nombres de productos mencionados en este documento son marcas comerciales o marcas comerciales registradas de sus respectivos propietarios.

© Marca Registrada en los E.U.A.

© 2019 Mitsubishi Electric US, Inc.

Suwanee, GA 30024

33-00447EFS—04 M.S. Rev. 10-19

Impreso en México



33-00447EFS-04



# SPLIT-SYSTEM HEAT PUMP SLZ-KF09, KF12, KF15, KF18NA

## OPERATION MANUAL

For safe and correct use, please read this operation manual thoroughly before operating the air-conditioner unit.

FOR USER

## MANUEL D'UTILISATION

Pour une utilisation correcte sans risques, veuillez lire le manuel d'utilisation en entier avant de vous servir du climatiseur.

POUR L'UTILISATEUR

## MANUAL DE INSTRUCCIONES

Lea este manual de instrucciones hasta el final antes de poner en marcha la unidad de aire acondicionado para garantizar un uso seguro y correcto.

PARA EL USUARIO

English

Français

Español

# Contents

1. Safety Precautions .....	2	6. Emergency Operation for Wireless Remote-controller .....	15
2. Parts Names .....	3	7. Trouble Shooting .....	15
3. Operation .....	6	8. Installation, relocation and inspection.....	16
4. Timer.....	13	9. Specifications .....	17
5. Care and Cleaning.....	14		

**Note:**  
The phrase “Wired remote controller” in this operation manual refers only to the PAR-33MAA. If you need any information for the other remote controller, please refer to the instruction book included in this box.

## 1. Safety Precautions

- ▶ Before installing the unit, make sure you read all the “Safety Precautions”.
- ▶ The “Safety Precautions” provide very important points regarding safety. Make sure you follow them.
- ▶ Please report to or take consent by the supply authority before connection to the system.

### Symbols used in the text

#### ⚠ Warning:

Describes precautions that should be observed to prevent danger of injury or death to the user.

#### ⚠ Caution:

Describes precautions that should be observed to prevent damage to the unit.

### Symbols used in the illustrations

⚡ : Indicates a part which must be grounded.

#### ⚠ Warning:

- These appliances are not accessible to the general public.
- The unit must not be installed by the user. Ask the dealer or an authorized company to install the unit. If the unit is installed improperly, water leakage, electric shock or fire may result.
- Do not stand on, or place any items on the unit.
- Do not splash water over the unit and do not touch the unit with wet hands. An electric shock may result.
- Do not spray combustible gas close to the unit. Fire may result.
- Do not place a gas heater or any other open-flame appliance where it will be exposed to the air discharged from the unit. Incomplete combustion may result.
- Do not remove the front panel or the fan guard from the outdoor unit when it is running.
- When you notice exceptionally abnormal noise or vibration, stop operation, turn off the power switch, and contact your dealer.
- Never insert fingers, sticks etc. into the intakes or outlets.
- If you detect odd smells, stop using the unit, turn off the power switch and consult your dealer. Otherwise, a breakdown, electric shock or fire may result.
- This air conditioner is NOT intended for use by children or infirm persons without supervision.
- Young children must be supervised to ensure that they do not play with the air conditioner.
- If the refrigeration gas blows out or leaks, stop the operation of the air conditioner, thoroughly ventilate the room, and contact your dealer.

- This appliance is intended to be used by expert or trained users in shops, in light industry and on farms, or for commercial use by lay persons.
- This appliance can be used by children aged from 8 years and above and persons with reduced physical, sensory or mental capabilities or lack of experience and knowledge if they have been given supervision or instruction concerning use of the appliance in a safe way and understand the hazards involved. Children shall not play with the appliance. Cleaning and user maintenance shall not be made by children without supervision.
- This appliance is not intended for use by persons (including children) with reduced physical, sensory or mental capabilities, or lack of experience and knowledge, unless they have been given supervision or instruction concerning use of the appliance by a person responsible for their safety.
- When installing or relocating, or servicing the air conditioner, use only the specified refrigerant (R410A) to charge the refrigerant lines. Do not mix it with any other refrigerant and do not allow air to remain in the lines.  
If air is mixed with the refrigerant, then it can be the cause of abnormal high pressure in the refrigerant line, and may result in an explosion and other hazards.  
The use of any refrigerant other than that specified for the system will cause mechanical failure or system malfunction or unit breakdown. In the worst case, this could lead to a serious impediment to securing product safety.

#### ⚠ Caution:

- Do not use any sharp object to push the buttons, as this may damage the remote controller.
- Never block or cover the indoor or outdoor unit’s intakes or outlets.

### Disposing of the unit

When you need to dispose of the unit, consult your dealer.

## 2. Parts Names

### Indoor Unit

	SLZ-KF-NA
Fan steps	3 steps
Vane	Auto with swing
Louver	—
Filter	Long-life
Filter cleaning indication	2,500 hr
Wireless remote controller model No. setting	002

### SLZ-KF-NA

4-way Ceiling Cassette

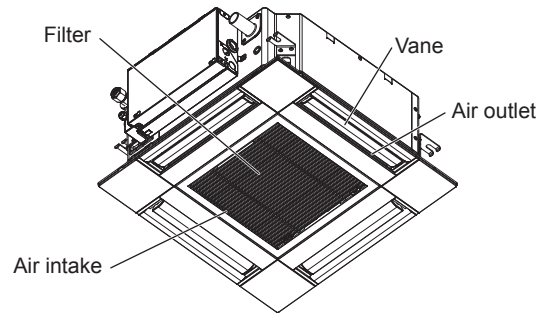

### Wired Remote Controller

#### Controller interface

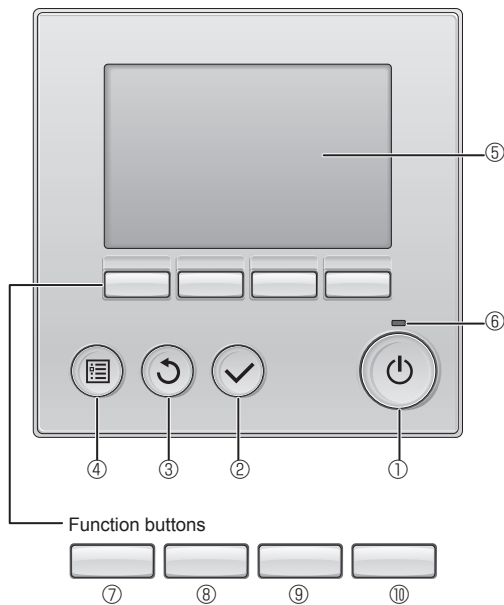

The functions of the function buttons change depending on the screen.

Refer to the button function guide that appears at the bottom of the LCD for the functions they serve on a given screen.

When the system is centrally controlled, the button function guide that corresponds to the locked button will not appear.

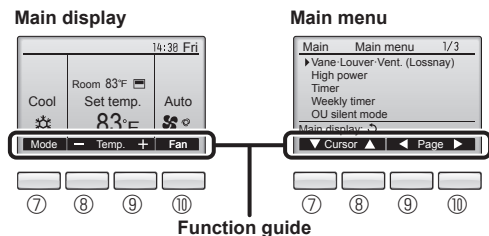

#### ① [ON/OFF] button

Press to turn ON/OFF the indoor unit.

#### ② [SELECT] button

Press to save the setting.

#### ③ [RETURN] button

Press to return to the previous screen.

#### ④ [MENU] button

Press to bring up the Main menu.

#### ⑤ Backlit LCD

Operation settings will appear.

When the backlight is off, pressing any button turns the backlight on and it will stay lit for a certain period of time depending on the screen.

When the backlight is off, pressing any button turns the backlight on and does not perform its function. (except for the [ON/OFF] button)

#### ⑥ ON/OFF lamp

This lamp lights up in green while the unit is in operation. It blinks while the remote controller is starting up or when there is an error.

#### ⑦ Function button [F1]

Main display: Press to change the operation mode.

Main menu: Press to move the cursor down.

#### ⑧ Function button [F2]

Main display: Press to decrease temperature.

Main menu: Press to move the cursor up.

#### ⑨ Function button [F3]

Main display: Press to increase temperature.

Main menu: Press to go to the previous page.

#### ⑩ Function button [F4]

Main display: Press to change the fan speed.

Main menu: Press to go to the next page.

## 2. Parts Names

### Display

The main display can be displayed in two different modes: "Full" and "Basic". The factory setting is "Full". To switch to the "Basic" mode, change the setting on the Main display setting. (Refer to operation manual included with remote controller.)

<Full mode>

\* All icons are displayed for explanation.

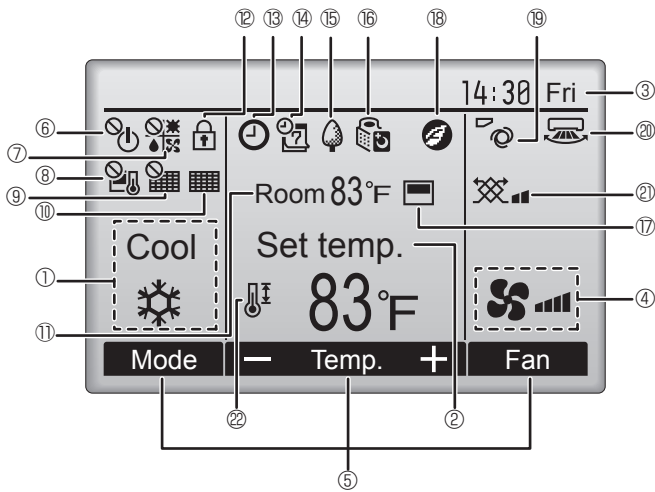

<Basic mode>

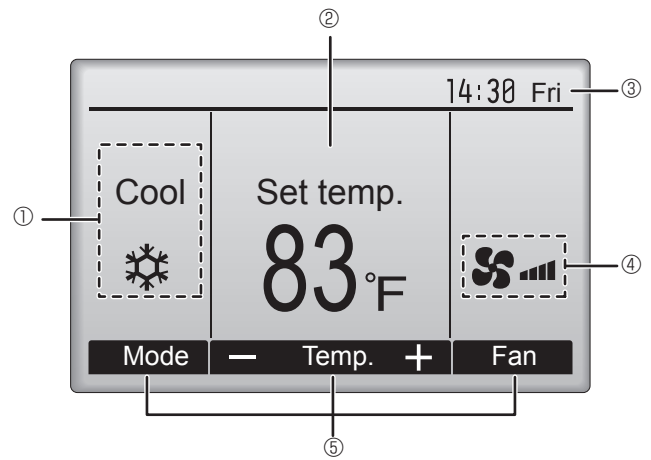

#### ① Operation mode

Indoor unit operation mode appears here.

#### ② Preset temperature

Preset temperature appears here.

#### ③ Clock (See the Installation Manual.)

Current time appears here.

#### ④ Fan speed

Fan speed setting appears here.

#### ⑤ Button function guide

Functions of the corresponding buttons appear here.



Appears when the ON/OFF operation is centrally controlled.



Appears when the operation mode is centrally controlled.



Appears when the preset temperature is centrally controlled.



Appears when the filter reset function is centrally controlled.



Indicates when filter needs maintenance.

#### ⑪ Room temperature (See the Installation Manual.)

Current room temperature appears here.



Appears when the buttons are locked.



Appears when the On/Off timer, Night setback, or Auto-off timer function is enabled.



Appears when the timer is disabled by the centralized control system.



Appears when the Weekly timer is enabled.



Appears while the units are operated in the energy-save mode. (Will not appear on some models of indoor units)



Appears while the outdoor units are operated in the silent mode.



Appears when the built-in thermistor on the remote controller is activated to monitor the room temperature (⑪).



Appears when the thermistor on the indoor unit is activated to monitor the room temperature.



Appears when the units are operated in the energy-save mode with 3D i-see Sensor.



Indicates the vane setting.



Indicates the louver setting.



Indicates the ventilation setting.



Appears when the preset temperature range is restricted.

Most settings (except ON/OFF, mode, fan speed, temperature) can be made from the Menu screen. (Refer to operation manual included with remote controller.)



## 2. Parts Names

### ■ Wireless Remote-Controller

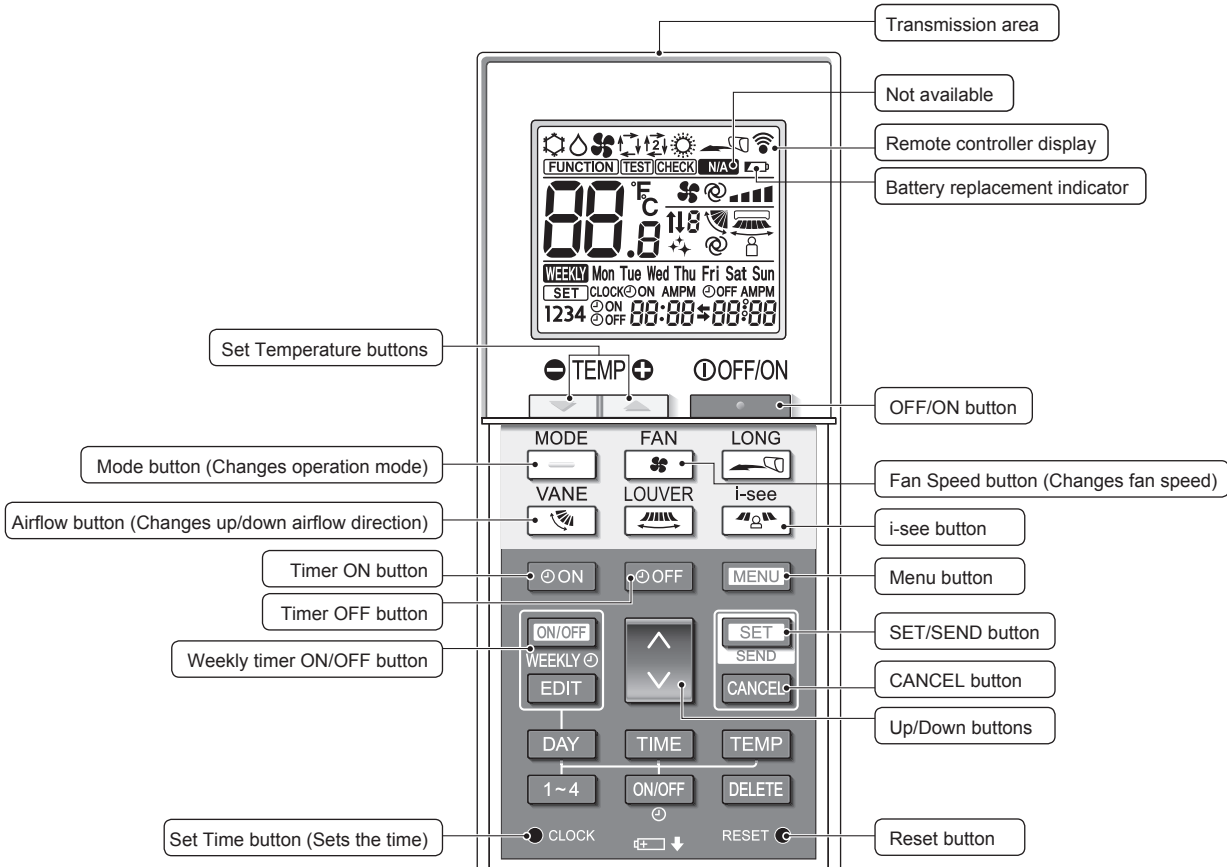

**Operation mode**

Cool	Dry
Fan	Auto (single set point)
Heat	Auto* (dual set point)

\* The initial setting is necessary. Refer to Installation manual.

**Not available**  
Appears when a non-supported function is selected.

**Battery replacement indicator**  
Appears when the remaining battery power is low.

**Temperature setting**  
The units of temperature can be changed. For details, refer to the Installation Manual.

**Fan speed setting**

**Vane setting**

Step 1 Step 2 Step 3 Step 4 Step 5 Swing Auto

**3D i-see sensor (Air distribution)**

Default Direct Indirect

When Direct or Indirect is selected, the vane setting is set to "Auto".

## 2. Parts Names

### Notes (Only for wireless remote controller):

- When using the wireless remote controller, point it towards the receiver on the indoor unit.
- If the remote controller is operated within approximately 2 minutes after power is supplied to the indoor unit, the indoor unit may beep twice as the unit is performing the initial automatic check.
- The indoor unit beeps to confirm that the signal transmitted from the remote controller has been received. Signals can be received up to approximately 7 meters (23 feet) in a direct line from the indoor unit in an area 45° to the left and right of the unit. However, illumination such as fluorescent lights and strong light can affect the ability of the indoor unit to receive signals.
- If the operation lamp near the receiver on the indoor unit is blinking, the unit needs to be inspected. Consult your dealer for service.
- Handle the remote controller carefully! Do not drop the remote controller or subject it to strong shocks. In addition, do not get the remote controller wet or leave it in a location with high humidity.
- To avoid misplacing the remote controller, install the holder included with the remote controller on a wall and be sure to always place the remote controller in the holder after use.
- If the indoor unit beeps 4 times when you are using the wireless remote controller, switch the auto mode setting to the AUTO (single set point) mode or AUTO (dual set point) mode. For details, refer to the included Notice (A5 sheet) or the Installation Manual.

### Outdoor unit

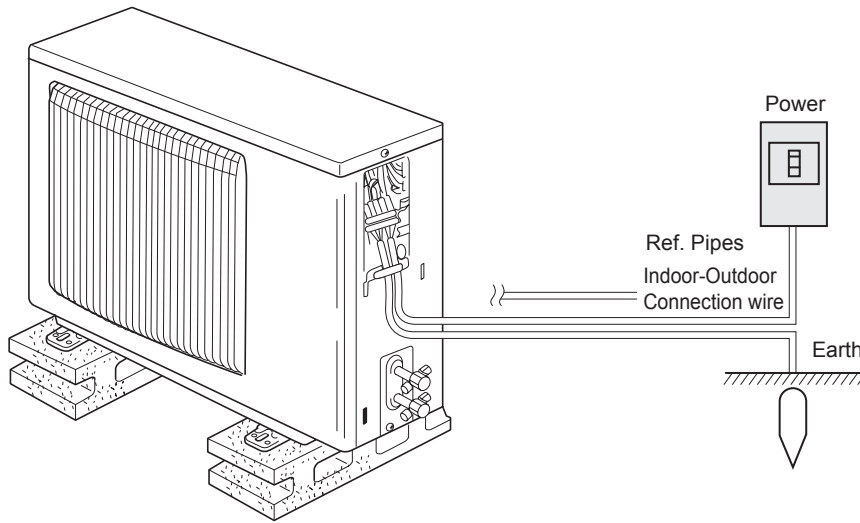

### Battery installation/replacement

1. Remove the top cover, insert two LR6 AA batteries, and then install the top cover.

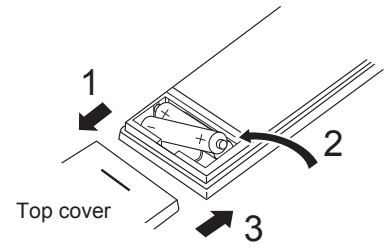

Two LR6 AA batteries  
Insert the negative (-) end of each battery first. Install the batteries in the correct directions (+, -)!

2. Press the Reset button.

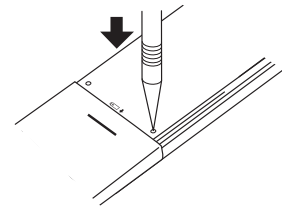

Press the Reset button with an object that has a narrow end.

## 3. Operation

- About the operation method, refer to the operation manual that comes with each remote controller.

### 3.1. Turning ON/OFF

[ON]



Press the [ON/OFF] button.  
The ON/OFF lamp will light up in green, and the operation will start.

[OFF]

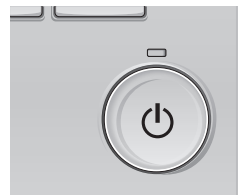

Press the [ON/OFF] button again.  
The ON/OFF lamp will come off, and the operation will stop.

### Note:

Even if you press the ON/OFF button immediately after shutting down the operation is progress, the air conditioner will not start for about 3 minutes.

This is to prevent the internal components from being damaged.

### 3. Operation

#### ■ Operation status memory

	Remote controller setting
Operation mode	Operation mode before the power was turned off
Preset temperature	Preset temperature before the power was turned off
Fan speed	Fan speed before the power was turned off

#### ■ Settable preset temperature range

Operation mode	Preset temperature range
Cool/Dry	19 – 30 °C, 67 – 87 °F
Heat	17 – 28 °C, 63 – 83 °F
Auto	19 – 28 °C, 67 – 83 °F
Fan/Ventilation	Not settable

### 3.2. Mode Selection

Press the [F1] button to go through the operation modes in the order of "Cool", "Dry", "Fan", "Auto", and "Heat". Select the desired operation mode.

- Operation modes that are not available to the connected indoor unit models will not appear on the display.

**What the blinking mode icon means**  
 The mode icon will blink when other indoor units in the same refrigerant system (connected to the same outdoor unit) are already operated in a different mode. In this case, the rest of the unit in the same group can only be operated in the same mode.

#### Information for multi system air conditioner (Outdoor unit: MXZ series)

- ▶ Multi system air conditioner (Outdoor unit: MXZ series) can connect two or more indoor units with one outdoor unit. According to the capacity, 2 or more units can operate simultaneously.
- When you try to operate 2 or more indoor units with 1 outdoor unit simultaneously, one for the cooling and the other for heating, the operation mode of the indoor unit that operates earlier is selected. The other indoor units that will start the operation later cannot operate, indicating an operation state in blinking.
- In this case, please set all the indoor units to the same operation mode.
- There might be a case that the indoor unit, which is operating in "Auto" mode. Cannot change over to the operating mode "Cool"/"Heat" and becomes a state of standby.
- When indoor unit starts the operation while the defrosting of outdoor unit is being done, it takes a few minutes (max. about 15 minutes) to blow out the warm air.
- In the heating operation, though indoor unit that does not operate may get warm or the sound of refrigerant flowing may be heard, they are not malfunction. The reason is that the refrigerant continuously flows into it.

#### Automatic operation

- According to a set temperature, cooling operation starts if the room temperature is too hot and heating operation starts if the room temperature is too cold.

- During automatic operation, if the room temperature changes and remains 2 °C (4 °F) or more above the set temperature for 15 minutes, the air conditioner switches to cooling mode. In the same way, if the room temperature remains 2 °C (4 °F) or more below the set temperature for 15 minutes, the air conditioner switches to heating mode.

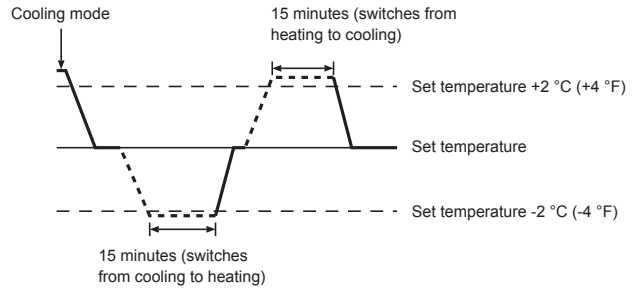

### 3.3. Temperature setting <Cool, Dry, Heat, and Auto>

Example display

- Press the [F2] button to decrease the preset temperature, and press the [F3] button to increase.
- Refer to the table on page 7 for the settable temperature range for different operation modes.
  - Preset temperature range cannot be set for Fan/Ventilation operation.
  - Preset temperature will be displayed either in Centigrade in 0.5- or 1-degree increments, or in Fahrenheit, depending on the indoor unit model and the display mode setting on the remote controller.

### 3. Operation

#### 3.4. Fan speed setting

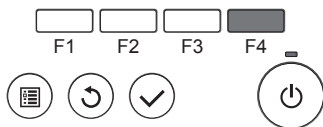
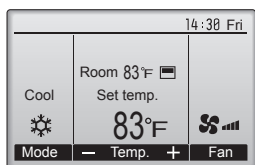

Press the [F4] button to go through the fan speeds in the following order.

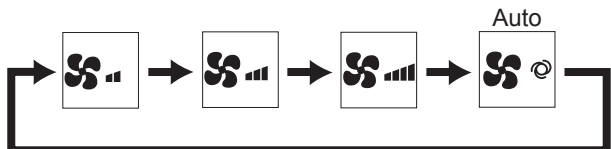

**Notes:**

- The number of available fan speeds depends on the type of unit connected.
- In the following cases, the actual fan speed generated by the unit will differ from the speed shown the remote controller display.
  1. While the display is in “STAND BY” or “DEFROST” states.
  2. When the temperature of the heat exchanger is low in the heating mode. (e.g. immediately after heating operation starts)
  - 3 In HEAT mode, when room temperature is higher than the temperature setting.
  4. When the unit is in DRY mode.

#### 3.5. Airflow direction setting

##### 3.5.1 Navigating through the Main menu

###### <Accessing the Main menu>

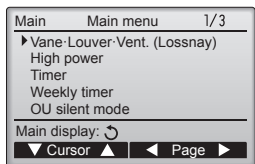

Press the [MENU] button. The Main menu will appear.

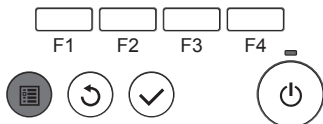

###### <Item selection>

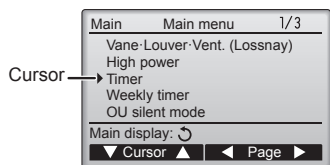

Press [F1] to move the cursor down.  
Press [F2] to move the cursor up.

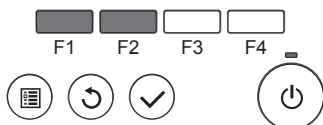

###### <Navigating through the pages>

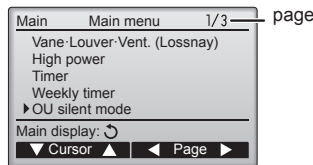

Press [F3] to go to the previous page.  
Press [F4] to go to the next page.

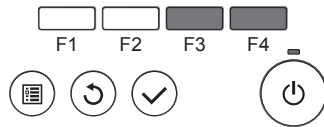

###### <Saving the settings>



Select the desired item, and press the [SELECT] button.

The screen to set the selected item will appear.

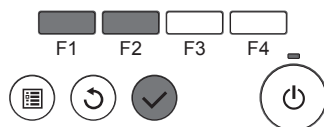

###### <Exiting the Main menu screen>

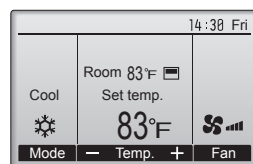

Press the [RETURN] button to exit the Main menu and return to the Main display.

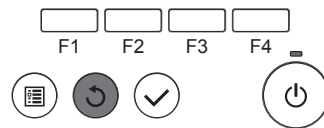

If no buttons are touched for 10 minutes, the screen will automatically return to the Main display. Any settings that have not been saved will be lost.

###### <Display of unsupported functions>

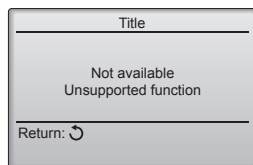

The message at left will appear if the user selects a function not supported by the corresponding indoor unit model.

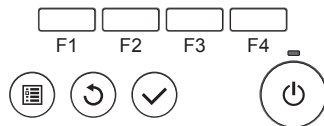

### 3. Operation

#### 3.5.2 Vane

##### <Accessing the menu>

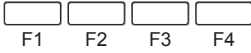
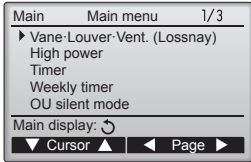

Select "Vane-Louver-Vent. (Lossnay)" from the Main menu (refer to page 8), and press the [SELECT] button.

##### <Vane setting>

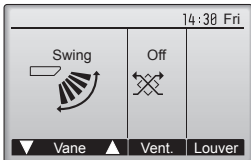

Press the [F1] or [F2] button to go through the vane setting options: "Step 1", "Step 2", "Step 3", "Step 4", "Step 5", "Swing" and "Auto". Select the desired setting.

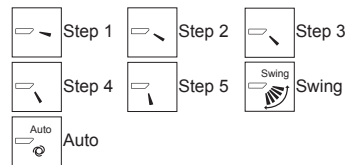

Select "Swing" to move the vanes up and down automatically. When set to "Step 1" through "Step 5", the vane will be fixed at the selected angle.

##### <Returning to the Main menu>

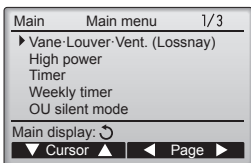

Press the [RETURN] button to go back to the Main menu.

##### Notes:

- During swing operation, the directional indication on the screen does not change in sync with the directional vanes on the unit.
- Available directions depend on the type of unit connected.
- In the following cases, the actual air direction will differ from the direction indicated on the remote controller display.
  1. While the display is in "STAND BY" or "DEFROST" states.
  2. Immediately after starting heat mode (while the system is waiting for the mode change to take effect).
  3. In heat mode, when room temperature is higher than the temperature setting.

##### < How to set the fixed up/down air direction >

##### Notes:

- This function cannot be set depending on the outdoor unit to be connected.
- For SLZ-KF-NA series, only the particular outlet can be fixed to certain direction with the procedures below. Once fixed, only the set outlet is fixed every time air conditioner is turned on. (Other outlets follow UP/DOWN air direction setting of remote controller.)
- **Explanation of word**
  - "Refrigerant address No." and "Unit No." are the numbers given to each air conditioner.
  - "Outlet No." is the number given to each outlet of air conditioner. (Refer to the illustration below.)
  - "Up/Down air direction" is the direction (angle) to fix.

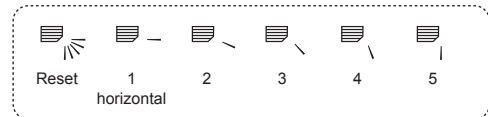

##### Remote controller setting

The airflow direction of this outlet is controlled by the airflow direction setting of remote controller.

##### Fixed

The airflow direction of this outlet is fixed in particular direction.  
\* When it is cold because of direct airflow, the airflow direction can be fixed horizontally to avoid direct airflow.

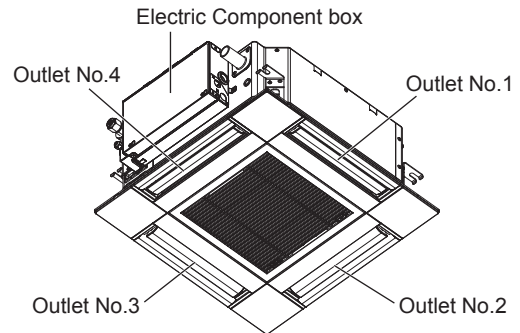

##### Note:

The outlet No. is indicated by the number of grooves on both ends of each air outlet. Set the air direction while checking the information shown on the remote controller display.

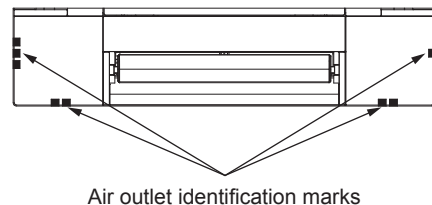

# 3. Operation

## Manual vane angle (Wired remote controller)

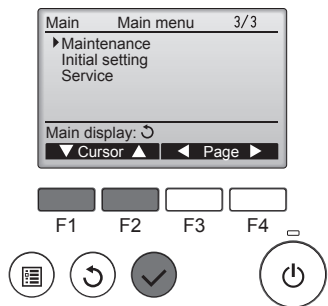

① Select "Maintenance" from the Main menu (refer to page 8), and press the [SELECT] button.

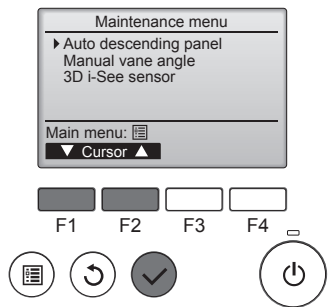

② Select "Manual vane angle" with the [F1] or [F2] button, and press the [SELECT] button.

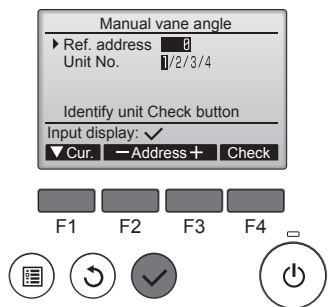

③ Move the cursor to "Ref. address" or "Unit No." with the [F1] button to select. Select the refrigerant address and the unit number for the units to whose vanes are to be fixed, with the [F2] or [F3] button, and press the [SELECT] button.

- Ref. address: Refrigerant address
- Unit No.: 1, 2, 3, 4

Press the [F4] button to confirm the unit. The vane of only the target indoor unit is pointing downward.

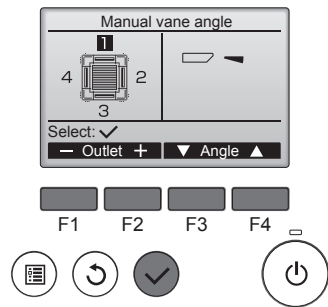

④ The current vane setting will appear. Select the desired outlets from 1 through 4 with the [F1] or [F2] button.

- Outlet: "1", "2", "3", "4" and "1, 2, 3, 4, (all outlets)"

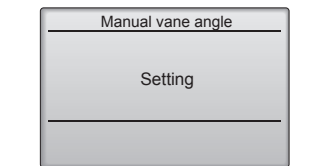

Press the [F3] or [F4] button to go through the option in the order of "No setting (reset)", "Step 1", "Step 2", "Step 3", "Step 4", "Step 5" and "Draft reduction\*". Select the desired setting.

\* Draft reduction  
 The airflow direction for this setting is more horizontal than the airflow direction for the "Step 1" setting in order to reduce a drafty feeling. The draft reduction can be set for only 1 vane.

**Note:**  
 Do not set the draft reduction in an environment with high humidity. Otherwise, condensation may form and drip.

## Vane setting

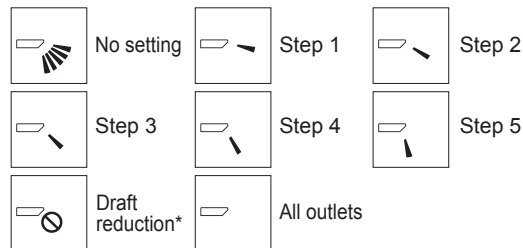

Press the [SELECT] button to save the settings. A screen will appear that indicates the setting information is being transmitted. The setting changes will be made to the selected outlet. The screen will automatically return to the one shown above when the transmission is completed. Make the settings for other outlets, following the same procedures.

**If all outlets are selected, [No setting] will be displayed the next time the unit goes into operation.**

Navigating through the screens

- To go back to the Main menu..... [MENU] button
- To return to the previous screen ..... [RETURN] button

## Manual vane angle (Wireless remote controller)

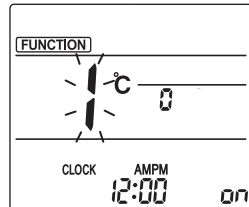

Fig. 1

① Going to the Manual vane setting mode  
 Press the [MENU] button. (Start this operation from the status of remote controller display turned off.) "FUNCTION" is lit and "1" blinks. (Fig. 1)  
 Press the [2] button to select "2", and then press the [SET] button.

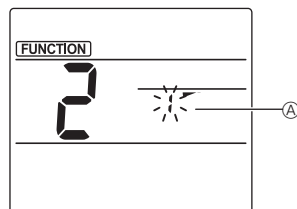

Fig. 2

② Selecting the vane number (Fig. 2)  
 Press the [2] buttons to select the vane number 2, and then press the [SET] button.

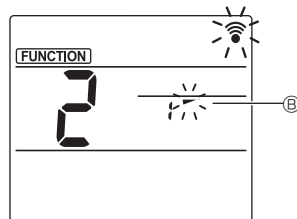

Fig. 3

③ Setting the vane angle (Fig. 3)  
 Press the [▲] buttons to select the vane angle B.  
 Point the wireless remote controller toward the receiver on the indoor unit, and then press the [SET] button.

Display	[No setting icon]	[Step 1 icon]	[Step 2 icon]	[Step 3 icon]	[Step 4 icon]
Setting	Step 1	Step 2	Step 3	Step 4	
Display	[Step 5 icon]	[Draft reduction icon]	No display		
Setting	Step 5	No setting	Draft reduction*		

\* The draft reduction can be set for only 1 vane. The setting is enabled only for the last vane that was set.



### 3. Operation

#### Confirmation procedure

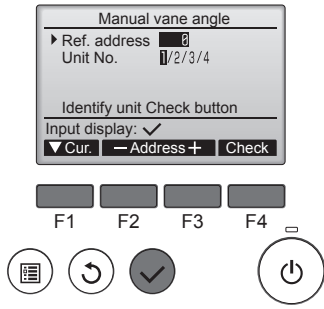

- First, confirm by setting "Ref. address" to 0 and "Unit No." to 1.
  - Move the cursor to "Ref. address" or "Unit No." with the [F1] button to select.
  - Select the refrigerant address and the unit number for the units to whose vanes are to be fixed, with the [F2] or [F3] button, and press the [SELECT] button.
  - Ref. address: Refrigerant address
  - Unit No.: 1, 2, 3, 4
  - Press the [F4] button to confirm the unit.

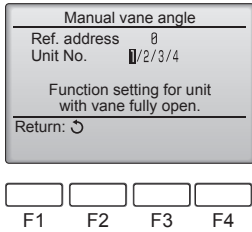

- Change the "Unit No." in order and check each unit.
  - Press the [F1] button to select "Unit No.". Press the [F2] or [F3] button to change the "Unit No." to the unit that you want to check, and then press the [F4] button.
  - After pressing the [F4] button, wait approximately 15 seconds, and then check the current state of the air conditioner.
    - The vane is pointing downward.
    - This air conditioner is displayed on the remote controller.
    - All outlets are closed. → Press the [RETURN] button and continue the operation from the beginning.
    - The messages shown to the left are displayed. → The target device does not exist at this refrigerant address.
  - Press the [RETURN] button to return to the initial screen.

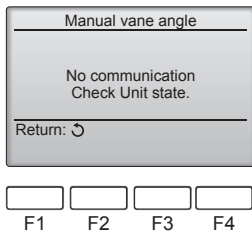

- Change the "Ref. address" to the next number.
  - Refer to step ① to change the "Ref. address" and continue with the confirmation.

#### 3.6. 3D i-See sensor setting

##### 3.6.1 3D i-See sensor setting

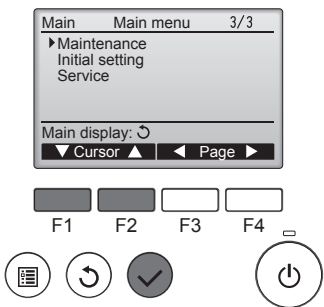

- Select "Maintenance" from the Main menu (refer to page 8), and press the [SELECT] button.

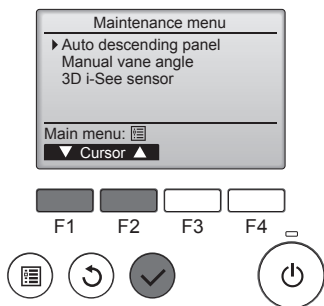

- Select "3D i-See sensor" with the [F1] or [F2] button, and press the [SELECT] button.

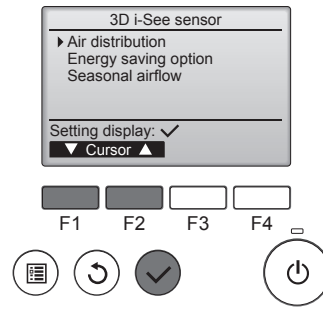

- Select the desired menu with the [F1] or [F2] button, and press the [SELECT] button.
  - Air distribution: Select the airflow direction control method when the airflow direction is set to "Auto".
  - Energy saving option: Operates the energy-save mode according to whether persons are detected in the room by the 3D i-See sensor.
  - Seasonal airflow: When the thermostat turns off, the fan and the vanes operate according to the control settings.

#### 3.6.2 Air distribution

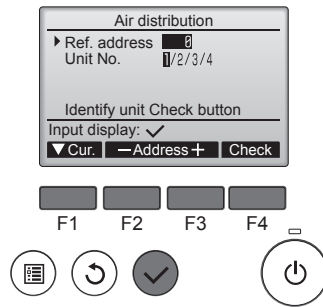

- Move the cursor to "Ref. address" or "Unit No." with the [F1] button to select.
  - Select the refrigerant address and the unit number for the units to whose vanes are to be fixed, with the [F2] or [F3] button, and press the [SELECT] button.
  - Ref. address: Refrigerant address
  - Unit No.: 1, 2, 3, 4
  - Press the [F4] button to confirm the unit. The vane of only the target indoor unit is pointing downward.

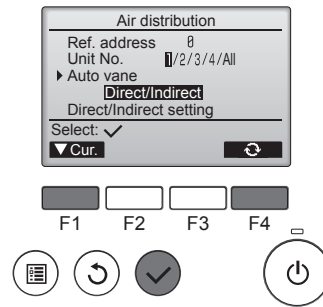

- Select the menu with the [F4] button.
    - Default → Area → Direct/Indirect → Default...
- Default: The vanes move the same as during normal operation. During cooling mode, all of the vanes move to the horizontal airflow direction. During heating mode, all of the vanes move to the down airflow direction.

Area: The vanes move to the down airflow direction toward areas with a high floor temperature during cooling mode and toward areas with a low floor temperature during heating mode. Otherwise, the vanes move to the horizontal airflow direction.

Direct/Indirect: The vanes automatically move relative to the areas where persons are detected. The vanes operate as indicated in the following table.

	Vane setting	
	Direct	Indirect
Cooling	horizontal → swing	keep horizontal
Heating	keep downward	downward → horizontal

### 3. Operation

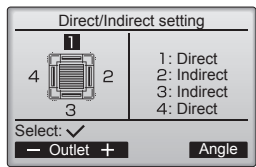

③ When Direct/Indirect is selected, set each air outlet.  
Select the air outlet with the [F1] or [F2] button, and change the setting with the [F4] button.  
After changing the settings for all of the air outlets, press the [SELECT] button to save the settings.

\* In order to enable this function, the airflow direction must be set to "Auto".

#### ■ i-See button (Wireless remote controller)

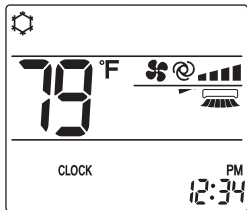

① Each time is pressed during operation, the setting changes in the following order: OFF → Direct → Indirect.

Display			
Setting	OFF	Direct	Indirect

When the setting is changed from OFF to Direct or Indirect, the vane setting changes to "Auto". This setting is applied collectively to all of the vanes.

#### 3.6.3 Energy saving option

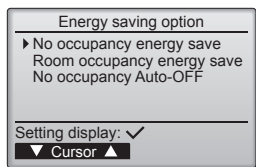

① Select the desired menu with the [F1] or [F2] button.

**No occupancy energy save**  
If there are no persons in the room for 60 minutes or more, energy-saving operation equal to 2 °C (4 °F) is performed.

**Room occupancy energy save**  
If the occupancy rate decreases to approximately 30% of the maximum occupancy rate, energy-saving operation equal to 1 °C (2 °F) is performed.

**No occupancy Auto-OFF**  
If there are no persons in the room for the set amount of time (60–180 minutes), the operation is automatically stopped.

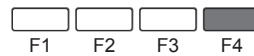
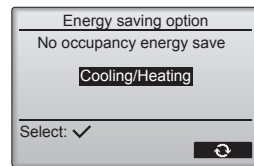

② When No occupancy energy save or Room occupancy energy save is selected

Select the setting with the [F4] button.  
OFF → Cooling only → Heating only → Cooling/Heating → OFF...

After changing the setting, press the [SELECT] button to save the setting.

OFF: The function is disabled.  
Cooling only: The function is enabled only during cooling mode.  
Heating only: The function is enabled only during heating mode.  
Cooling/Heating: The function is enabled during both cooling mode and heating mode.

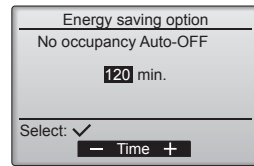
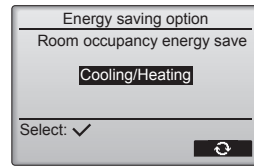

③ When No occupancy Auto-OFF is selected  
Set the time with the [F3] or [F4] button.

---: The setting is disabled (the operation will not stop automatically).  
60–180: The time can be set in 10-minute increments.

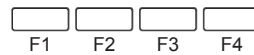
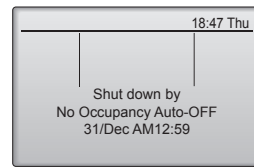

④ The message at left will appear if the operation was stopped automatically by the No occupancy Auto-OFF setting.



## 3. Operation

### 3.6.4 Seasonal airflow function

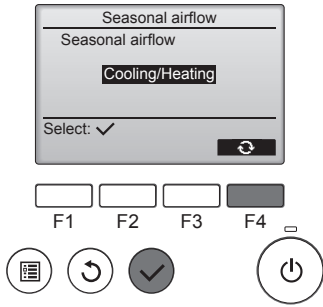

- ① Select the setting with the [F4] button.  
 OFF → Cooling only → Heating only → Cooling/Heating → OFF...

After changing the setting, press the [SELECT] button to save the setting.

OFF: The function is disabled.  
 Cooling only: When the thermostat turns off during cooling mode, the vanes move up and down.  
 Heating only: When the thermostat turns off during heating mode, the vanes move to the horizontal airflow direction to circulate the air.  
 Cooling/Heating: The function is enabled during both cooling mode and heating mode.

- \* In order to enable this function, the airflow direction must be set to "Auto".

#### Notes:

Any person at the following places cannot be detected.

- Along the wall on which the air conditioner is installed
- Directly under the air conditioner
- Where any obstacle, such as furniture, is between the person and the air conditioner

A person may not be detected in the following situations.

- Room temperature is high.
- A person wears heavy clothes and his/her skin is not exposed.
- A heating element of which temperature changes significantly is present.
- Some heat sources, such as a small child or pet, may not be sensed.
- A heat source does not move for a long time.

The 3D i-See sensor operates once approximately every 3 minutes to measure the floor temperature and detect persons in the room.

- The intermittent operating sound is a normal sound produced when the 3D i-See sensor is moving.
- When MA Remote Controller is used to control multiple refrigerant systems, No occupancy Auto-OFF cannot be used.

## 4. Timer

- Timer functions are different by each remote controller.
- For details on how to operate the remote controller, refer to the appropriate operation manual included with each remote controller.

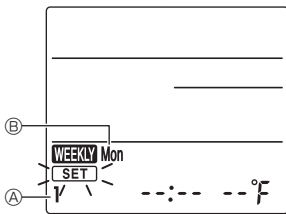

Fig. 1



Fig. 2



Fig. 3



Fig. 4

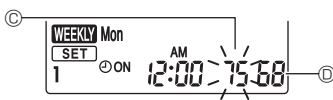

Fig. 5

#### Weekly schedule (Wireless remote controller)

- The weekly schedule can be set to four operation patterns for each day of the week. The settings include the on and off times and the set temperature.

#### <Editing mode>

- Switching to the editing mode
  - Press the [EDIT] button when the unit is operating or stopped.  
 [SET] blinks. (Fig. 1)
- Selecting the setting pattern
  - Press the [1~4] button to select the setting pattern number.  
 Each time the [1~4] button is pressed, the pattern number ① changes in the following order: 1 → 2 → 3 → 4.
- Selecting the day of the week
  - Press the [DAY] button to select the day of the week to set.  
 Each time the [DAY] button is pressed, the day of the week ② changes in the following order: Mon → Tue → Wed → Thu → Fri → Sat → Sun → All days.
- Selecting the operation settings
  - Push the [ON/OFF] button to select the operation on or off setting. (Fig. 2)  
 ③ ON (④ OFF) is lit.  
 Each time the [ON/OFF] button is pressed, the setting changes in the following order: ③ ON → ④ OFF.
  - Press the [TIME] button to select the operation time. (Fig. 3)  
 The operation time blinks.  
 Set the operation time using the [↑] [↓] buttons.
    - The operation time can be set in 10-minute increments.
  - Push the [TEMP] button to select the set temperature. (Fig. 4)  
 The set temperature blinks.  
 Set the temperature using the [↑] [↓] buttons.
    - When setting the off operation, the temperature cannot be set.  
 When the AUTO (dual set point) mode is enabled, press the [TEMP] button to switch between the upper limit ⑤ and the lower limit ⑥. (Fig. 5)
  - By pressing the [DELETE] button, the pattern number settings for the displayed day of the week are deleted.
  - Repeat steps 2–4 to select the settings for each day of the week.

#### <Transmitting the settings>

Point the transmission area of the wireless remote controller towards the receiver on the indoor unit and operate the controller. Confirm that the indoor unit beeps 7 times.

Press the [SET] button.

#### <Enabling the weekly schedule>

Press the [ON/OFF WEEKLY] button.

The weekly schedule operates when [WEEKLY] is on.

- The weekly schedule does not function when the On/Off timer is enabled.

The weekly schedule operates when all of the On/Off timer settings have been executed.

#### Note:

- When using the weekly timer, please set the wireless remote controller in the signal receivable area of the receiver on the indoor unit.

## 5. Care and Cleaning

### ■ Filter information

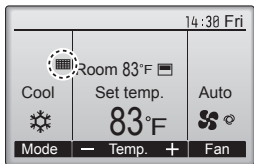

 will appear on the Main display in the Full mode when it is time to clean the filters.

**Wash, clean, or replace the filters when this sign appears.**

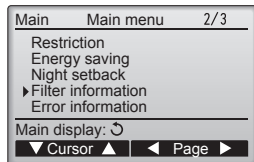

Select "Filter information" from the Main menu (refer to page 8), and press the [SELECT] button.



Press the [F4] button to reset filter sign.



Select "OK" with the [F4] button.

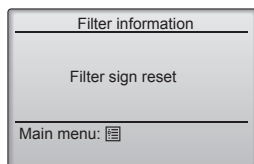

A confirmation screen will appear.

Navigating through the screens

- To go back to the Main menu ..... [MENU] button
- To return to the previous screen ..... [RETURN] button

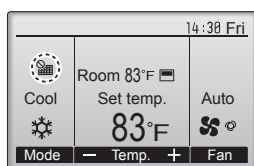

When the  is displayed on the Main display in the Full mode, the system is centrally controlled and the filter sign cannot be reset.

If two or more indoor units are connected, filter cleaning timing for each unit may be different, depending on the filter type.

The icon  will appear when the filter on the main unit is due for cleaning.

When the filter sign is reset, the cumulative operation time of all units will be reset.

The icon  is scheduled to appear after a certain duration of operation, based on the premise that the indoor units are installed in a space with ordinary air quality. Depending on the air quality, the filter may require more frequent cleaning.

The cumulative time at which filter needs cleaning depends on the model.

- This indication is not available for wireless remote controller.

#### ⚠ Caution:

- Ask authorized people to clean the filter.

#### ► Cleaning the filters

- Clean the filters using a vacuum cleaner. If you do not have a vacuum cleaner, tap the filters against a solid object to knock off dirt and dust.
- If the filters are especially dirty, wash them in lukewarm water. Take care to rinse off any detergent thoroughly and allow the filters to dry completely before putting them back into the unit.

#### ⚠ Caution:

- Do not dry the filters in direct sunlight or by using a heat source, such as an electric heater: this may warp them.
- Do not wash the filters in hot water (above 50°C, 122°F), as this may warp them.
- Make sure that the air filters are always installed. Operating the unit without air filters can cause malfunction.

#### ⚠ Caution:

- Before you start cleaning, stop operation and turn OFF the power supply.
- Indoor units are equipped with filters to remove the dust of sucked-in air. Clean the filters using the methods shown in the following sketches.

#### ► Filter removal

#### ⚠ Caution:

- In removing the filter, precautions must be taken to protect your eyes from dust. Also, if you have to climb up on a stool to do the job, be careful not to fall.
- When the filter is removed, do not touch the metallic parts inside the indoor unit, otherwise injury may result.

#### ■ SLZ-KF-NA

- ① Slide the levers on the intake grille in the direction indicated by the arrow and it should open.
- ② Open the intake grille.
- ③ Release the knob on the center edge of the intake grille and pull the filter forward to remove the filter.
  - Ⓐ Intake grille levers Ⓑ Grille Ⓒ Intake grille Ⓓ Filter

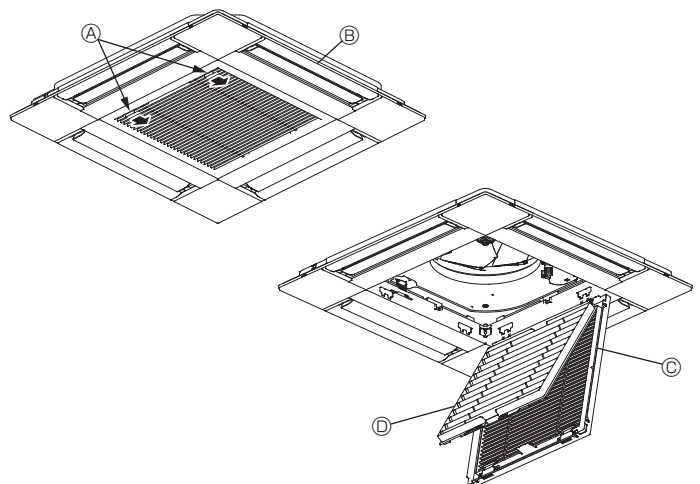

## 6. Emergency Operation for Wireless Remote-controller

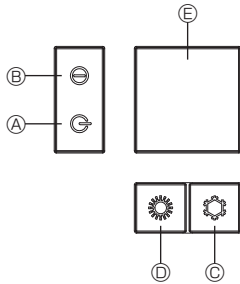
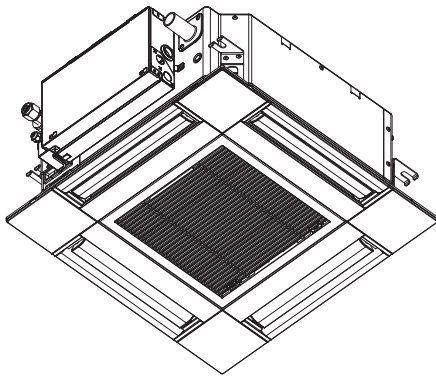



### When the remote controller cannot be used

When the batteries of the remote controller run out or the remote controller malfunctions, the emergency operation can be done using the emergency buttons on the grille.

- Ⓐ DEFROST/STAND BY lamp
- Ⓑ Operation lamp
- Ⓒ Emergency operation cooling switch
- Ⓓ Emergency operation heating switch
- Ⓔ Receiver

### Starting operation

- To operate the cooling mode, press the  button Ⓒ for more than 2 seconds.
- To operate the heating mode, press the  button Ⓓ for more than 2 seconds.
- Lighting of the Operation lamp Ⓑ means the start of operation.

### Notes:

● Details of emergency mode are as shown below.



Details of EMERGENCY MODE are as shown below.

Operation mode	COOL	HEAT
Set temperature	24°C, 75°F	24°C, 75°F
Fan speed	High	High
Airflow direction	Horizontal	Downward 4 (5)

### Stopping operation

- To stop operation, press the  button Ⓒ or the  button Ⓓ for more than 2 seconds.

## 7. Trouble Shooting

Having trouble?	Here is the solution. (Unit is operating normally.)
Air conditioner does not heat or cool well.	<ul style="list-style-type: none"> <li>■ Clean the filter. (Airflow is reduced when the filter is dirty or clogged.)</li> <li>■ Check the temperature adjustment and adjust the set temperature.</li> <li>■ Make sure that there is plenty of space around the outdoor unit. Is the indoor unit air intake or outlet blocked?</li> <li>■ Has a door or window been left open?</li> </ul>
When heating operation starts, warm air does not blow from the indoor unit soon.	<ul style="list-style-type: none"> <li>■ Warm air does not blow until the indoor unit has sufficiently warmed up.</li> </ul>
During heating mode, the air conditioner stops before the set room temperature is reached.	<ul style="list-style-type: none"> <li>■ When the outdoor temperature is low and the humidity is high, frost may form on the outdoor unit. If this occurs, the outdoor unit performs a defrosting operation. Normal operation should begin after approximately 15 minutes.</li> </ul>
During cooling mode, the air conditioner stops when the set room temperature is reached.	<ul style="list-style-type: none"> <li>■ For SLZ-KF-NA series, when the set room temperature is reached during cooling mode, the fan operates at the lowest speed.</li> </ul>
Airflow direction changes during operation or airflow direction cannot be set.	<ul style="list-style-type: none"> <li>■ During heating mode, the vanes automatically move to the horizontal airflow direction when the airflow temperature is low or during defrosting mode.</li> </ul>
When the airflow direction is changed, the vanes always move up and down past the set position before finally stopping at the position.	<ul style="list-style-type: none"> <li>■ When the airflow direction is changed, the vanes move to the set position after detecting the base position.</li> </ul>
A flowing water sound or occasional hissing sound is heard.	<ul style="list-style-type: none"> <li>■ These sounds can be heard when refrigerant is flowing in the air conditioner or when the refrigerant flow is changing.</li> </ul>
A cracking or creaking sound is heard.	<ul style="list-style-type: none"> <li>■ These sounds can be heard when parts rub against each other due to expansion and contraction from temperature changes.</li> </ul>
The room has an unpleasant odor.	<ul style="list-style-type: none"> <li>■ The indoor unit draws in air that contains gases produced from the walls, carpeting, and furniture as well as odors trapped in clothing, and then blows this air back into the room.</li> </ul>
A white mist or vapor is emitted from the indoor unit.	<ul style="list-style-type: none"> <li>■ If the indoor temperature and the humidity are high, this condition may occur when operation starts.</li> <li>■ During defrosting mode, cool airflow may blow down and appear like a mist.</li> </ul>
Water or vapor is emitted from the outdoor unit.	<ul style="list-style-type: none"> <li>■ During cooling mode, water may form and drip from the cool pipes and joints.</li> <li>■ During heating mode, water may form and drip from the heat exchanger.</li> <li>■ During defrosting mode, water on the heat exchanger evaporates and water vapor may be emitted.</li> </ul>
"  " appears in the remote controller display.	<ul style="list-style-type: none"> <li>■ During central control, "" appears in the remote controller display and air conditioner operation cannot be started or stopped using the remote controller.</li> </ul>
When restarting the air conditioner soon after stopping it, it does not operate even though the ON/OFF button is pressed.	<ul style="list-style-type: none"> <li>■ Wait approximately three minutes. (Operation has stopped to protect the air conditioner.)</li> </ul>

## 7. Trouble Shooting

Having trouble?	Here is the solution. (Unit is operating normally.)												
Air conditioner operates without the ON/OFF button being pressed.	<ul style="list-style-type: none"> <li>■ Is the on timer set? Press the ON/OFF button to stop operation.</li> <li>■ Is the air conditioner connected to a central remote controller? Consult the concerned people who control the air conditioner.</li> <li>■ Does "S" appear in the remote controller display? Consult the concerned people who control the air conditioner.</li> <li>■ Has the auto recovery feature from power failures been set? Press the ON/OFF button to stop operation.</li> </ul>												
Air conditioner stops without the ON/OFF button being pressed.	<ul style="list-style-type: none"> <li>■ Is the off timer set? Press the ON/OFF button to restart operation.</li> <li>■ Is the air conditioner connected to a central remote controller? Consult the concerned people who control the air conditioner.</li> <li>■ Does "S" appear in the remote controller display? Consult the concerned people who control the air conditioner.</li> </ul>												
Remote controller timer operation cannot be set.	<ul style="list-style-type: none"> <li>■ Are timer settings invalid? If the timer can be set, "T" or "C" appears in the remote controller display.</li> </ul>												
"PLEASE WAIT" appears in the remote controller display.	<ul style="list-style-type: none"> <li>■ The initial settings are being performed. Wait approximately 3 minutes.</li> </ul>												
An error code appears in the remote controller display.	<ul style="list-style-type: none"> <li>■ The protection devices have operated to protect the air conditioner.</li> <li>■ Do not attempt to repair this equipment by yourself. Turn off the power switch immediately and consult your dealer. Be sure to provide the dealer with the model name and information that appeared in the remote controller display.</li> </ul>												
Draining water or motor rotation sound is heard.	<ul style="list-style-type: none"> <li>■ When cooling operation stops, the drain pump operates and then stops. Wait approximately 3 minutes.</li> </ul>												
The vanes do not move or the indoor unit does not respond to input from the wireless remote controller.	<ul style="list-style-type: none"> <li>■ The junction wire connectors of the vane motor and signal receiver may not be connected correctly. Have an installer check the connections. (The colors of the male and female sections of the junction wire connectors must match.)</li> </ul>												
Noise is louder than specifications.	<ul style="list-style-type: none"> <li>■ The indoor operation sound level is affected by the acoustics of the particular room as shown in the following table and will be higher than the noise specification, which was measured in an echo-free room.</li> </ul> <table border="1" style="margin-left: auto; margin-right: auto;"> <thead> <tr> <th></th> <th>High sound-absorbing rooms</th> <th>Normal rooms</th> <th>Low sound-absorbing rooms</th> </tr> </thead> <tbody> <tr> <td>Location examples</td> <td>Broadcasting studio, music room, etc.</td> <td>Reception room, hotel lobby, etc.</td> <td>Office, hotel room</td> </tr> <tr> <td>Noise levels</td> <td>3 to 7 dB</td> <td>6 to 10 dB</td> <td>9 to 13 dB</td> </tr> </tbody> </table>		High sound-absorbing rooms	Normal rooms	Low sound-absorbing rooms	Location examples	Broadcasting studio, music room, etc.	Reception room, hotel lobby, etc.	Office, hotel room	Noise levels	3 to 7 dB	6 to 10 dB	9 to 13 dB
	High sound-absorbing rooms	Normal rooms	Low sound-absorbing rooms										
Location examples	Broadcasting studio, music room, etc.	Reception room, hotel lobby, etc.	Office, hotel room										
Noise levels	3 to 7 dB	6 to 10 dB	9 to 13 dB										
Nothing appears in the wireless remote controller display, the display is faint, or signals are not received by the indoor unit unless the remote controller is close.	<ul style="list-style-type: none"> <li>■ The batteries are low. Replace the batteries and press the Reset button.</li> <li>■ If nothing appears even after the batteries are replaced, make sure that the batteries are installed in the correct directions (+, -).</li> </ul>												
The operation lamp near the receiver for the wireless remote controller on the indoor unit is flashing.	<ul style="list-style-type: none"> <li>■ The self diagnosis function has operated to protect the air conditioner.</li> <li>■ Do not attempt to repair this equipment by yourself. Turn off the power switch immediately and consult your dealer. Be sure to provide the dealer with the model name.</li> </ul>												
The wireless remote controller does not operate (the indoor unit beeps 4 times).	<ul style="list-style-type: none"> <li>■ Switch the auto mode setting to the AUTO (single set point) mode or AUTO (dual set point) mode. For details, refer to the included Notice (A5 sheet) or the Installation Manual.</li> </ul>												

## 8. Installation, relocation and inspection

### Installation place

Avoid installing the air conditioner in the following places.

- Where flammable gas could leak.
- Where there is much machine oil.
- Salty place such as the seaside.
- Where sulfide gas is generated such as a hot spring.
- Where there is oil splashing or much oily smoke.

### ⚠ Caution:

**Do not install the unit where flammable gas could leak. If gas leaks and collects around the unit, it may cause an explosion.**

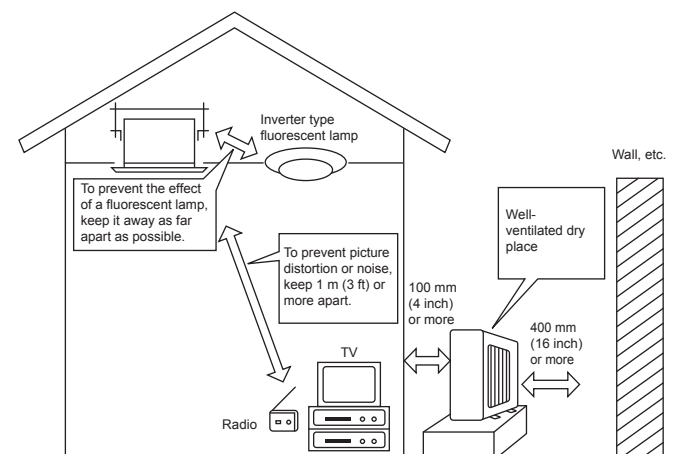

## 8. Installation, relocation and inspection

### ⚠ Warning:

If the air conditioner operates but does not cool or heat (depending on model) the room, consult your dealer since there may be a refrigerant leak. Be sure to ask the service representative whether there is refrigerant leakage or not when repairs are carried out. The refrigerant charged in the air conditioner is safe. Refrigerant normally does not leak, however, if refrigerant gas leaks indoors, and comes into contact with the fire of a fan heater, space heater, stove, etc., harmful substances will be generated.

### Electrical work

- Provide an exclusive circuit for power supply of the air conditioner.
- Be sure to observe the breaker capacity.

### ⚠ Warning:

- The customer should not install this unit. If the unit is installed incorrectly, fire, electric shock, injury due to a falling unit, water leakage, etc. may result.
- Do not connect using branched outlet or an extension cord, and do not attach many loads to one electric outlet. A fire or electric shock may result from poor contact, poor insulation, exceeding the permissible current, etc. Consult your dealer.

### ⚠ Caution:

- Apply grounding  
Do not connect a grounding wire to a gas pipe, water pipe, lightning rod or ground wire of a telephone. If a grounding is incorrect, it may cause an electric shock.
- Install an earth leakage breaker depending on the place where the air conditioner is to be installed (humid place, etc.). If the earth leakage breaker is not installed, it may cause an electric shock.

### Inspection and maintenance

- When the air conditioner is used for several seasons, the capacity may be lowered due to dirt inside the unit.
- Depending upon the conditions of use, an odor may be generated or dirt, dust, etc. may prevent proper drainage.
- It is recommended to apply inspection and maintenance (charged) by a specialist in addition to normal maintenance. Consult your dealer.

### Also consider operation sound

- Do not put an object around the air outlet of the outdoor unit. It may cause lowering of capacity or increase operating sound.
- If abnormal sound is heard during operation, consult your dealer.

### Relocation

- When the air conditioner is to be removed or reinstalled because of rebuilding, moving, etc., special techniques and work are required.

### ⚠ Warning:

Repair or relocation should not be done by the customer.

If this is done incorrectly, it may cause a fire, electric shock, injury by dropping of the unit, water leakage, etc. Consult your dealer.

### Disposal

- To dispose of this product, consult your dealer.

If you have any question, consult your dealer.

## 9. Specifications

Model	SLZ-KF09NA	SLZ-KF12NA	SLZ-KF15NA	SLZ-KF18NA
Power Supply (Voltage <V>, Frequency <Hz>)	Single, 208/230, 60			
Rated Input (Indoor only) <kW>	0.02	0.02	0.03	0.04
Rated Current (Indoor only) <A>	0.20	0.24	0.32	0.43
Dimension (Height) <inch>	9-21/32 (13/32)			
Dimension (Width) <inch>	22-7/16 (24-19/32)			
Dimension (Depth) <inch>	22-7/16 (24-19/32)			
Fan airflow rate (Low-Middle-High) <CFM>	230 - 265 - 300	230 - 280 - 335	245 - 315 - 405	300 - 420 - 475
Noise level (Low-Middle-High) <dB>	25 - 28 - 31	25 - 30 - 34	27 - 34 - 39	32 - 40 - 43
Net weight <lbs>	30.6 (5.3)			

- Notes:**
1. This figure ( ) indicates GRILLE's.
  2. Specifications subject to change without notice.

### Guaranteed operating range

		Indoor	Outdoor *1
Cooling	Upper limit	35°C (95°F) D.B, 21.7°C (71°F) W.B	46°C (115°F) D.B
	Lower limit	19.4°C (67°F) D.B, 13.9°C (57°F) W.B	-10°C (14°F) D.B
Heating	Upper limit	26.7°C (80°F) D.B, 19.4°C (67°F) W.B	24°C (75°F) D.B, 18°C (65°F) W.B
	Lower limit	21.1°C (70°F) D.B, 15.6°C (60°F) W.B	-20°C (-4°F) D.B, -21°C (-5°F) W.B

\*1 Depend on outdoor unit.

Units should be installed by licensed electric contractor accordingly to local code requirement.



1. Consignes de sécurité.....	18	6. Fonctionnement d'urgence de la télécommande sans fil.....	31
2. Nomenclature.....	19	7. Guide de dépannage.....	31
3. Fonctionnement.....	22	8. Installation, déplacement et inspection.....	32
4. Minuterie.....	29	9. Spécifications techniques.....	33
5. Entretien et nettoyage.....	30		

## Remarque :

Dans le présent manuel d'utilisation, l'expression "Télécommande filaire" fait référence au modèle PAR-33MAA. Pour toute information relative à un autre modèle de télécommande, reportez-vous au livret d'instructions fourni dans la boîte de cette dernière.

## 1. Consignes de sécurité

- ▶ Avant d'installer le climatiseur, lire attentivement toutes les "Consignes de sécurité".
- ▶ Les "Consignes de sécurité" reprennent des points très importants concernant la sécurité. Veillez bien à les suivre.
- ▶ Veuillez consulter ou obtenir la permission votre compagnie d'électricité avant de connecter votre système.

### Symboles utilisés dans le texte

#### ⚠ Avertissement :

Précautions à suivre pour éviter tout danger de blessure ou de décès de l'utilisateur.

#### ⚠ Précaution :

Décrit les précautions qui doivent être prises pour éviter d'endommager l'appareil.

### Symboles utilisés dans les illustrations

⏚ : Indique un élément qui doit être mis à la terre.

#### ⚠ Avertissement :

- Ces appareils ne sont pas accessibles au public.
- Cet appareil ne doit pas être installé par l'utilisateur. Demander au revendeur ou à une société agréée de l'installer. Si l'appareil n'est pas correctement installé il peut y avoir un risque de fuite d'eau, d'électrocution ou d'incendie.
- Ne pas marcher sur l'appareil ni y déposer des objets.
- Ne jamais éclabousser l'appareil ni le toucher avec des mains humides. Il pourrait en résulter un risque d'électrocution.
- Ne pas vaporiser de gaz inflammable à proximité de l'appareil sous risque d'incendie.
- Ne pas placer de chauffage au gaz ou tout autre appareil fonctionnant avec une flamme vive là où il serait exposé à l'échappement d'air du climatiseur. Cela risquerait de provoquer une mauvaise combustion.
- Ne pas retirer la face avant ou la protection du ventilateur de l'appareil extérieur pendant son fonctionnement.
- Si vous remarquez des vibrations ou des bruits particulièrement anormaux, arrêter l'appareil, éteindre l'interrupteur et prendre contact avec le revendeur.
- Ne jamais mettre des doigts, des bâtons, etc. dans les entrées et sorties d'air.
- Si vous sentez des odeurs étranges, arrêter l'appareil, le mettre hors tension et contacter le revendeur. Si vous ne procédez pas de cette façon, il pourrait y avoir risque de panne, d'électrocution ou d'incendie.
- Ne JAMAIS laisser des enfants ou des personnes handicapées utiliser le climatiseur sans surveillance.
- Toujours surveiller que les jeunes enfants ne jouent pas avec le climatiseur.
- Si le gaz de réfrigérant fuit, arrêter le fonctionnement du climatiseur, aérer convenablement la pièce et prendre contact avec le revendeur.
- Cet appareil est conçu pour être utilisé par des utilisateurs experts ou spécialement formés dans des ateliers, dans l'industrie légère ou des exploitations agricoles, ou pour une utilisation commerciale par des non-spécialistes.

- Cet appareil peut être utilisé par des enfants de 8 ans et plus et des personnes dont les capacités mentales, sensorielles ou physiques sont réduites, ou manquant d'expérience et de connaissances, dès lors qu'elles sont supervisées ou ont reçu une formation relative à l'utilisation de l'appareil et comprennent les dangers associés à celui-ci. Les enfants ne doivent pas jouer avec l'appareil. Le nettoyage et l'entretien ne peuvent pas être effectués par un enfant sans surveillance.
- Cet appareil n'est pas conçu pour être utilisé par des personnes (y compris des enfants) présentant des capacités physiques, sensorielles ou mentales réduites, ou manquant d'expérience et de connaissances, à moins qu'elles ne soient supervisées ou aient reçu des instructions relatives à l'utilisation de l'appareil par une personne responsable de leur sécurité.
- Lors de l'installation, du déplacement ou de l'entretien du climatiseur, n'utilisez que le réfrigérant spécifié (R410A) pour remplir les tuyaux de réfrigérant. Ne pas le mélanger avec un autre réfrigérant et faire le vide d'air dans les tuyaux.

Si du réfrigérant est mélangé avec de l'air, cela peut provoquer des pointes de pression dans les tuyaux de réfrigérant et entraîner une explosion et d'autres risques.

L'utilisation d'un réfrigérant différent de celui spécifié pour le climatiseur peut entraîner des défaillances mécaniques, des dysfonctionnements du système ou une panne de l'appareil. Dans le pire des cas, cela peut entraîner un obstacle à la mise en sécurité du produit.

#### ⚠ Précaution :

- Ne pas utiliser d'objet pointu pour enfoncer les touches car cela risquerait d'endommager la commande à distance.
- Ne jamais obstruer les entrées et sorties des appareils extérieurs et intérieurs.

### Rangement de l'appareil

Lorsque vous devez ranger l'appareil, veuillez consulter votre revendeur.

## 2. Nomenclature

### ■ Unité interne

	SLZ-KF-NA
Modes du ventilateur	3 modes
Ailette	Auto avec variation
Louvre	–
Filtre	Longue durée
Témoin de nettoyage du filtre	2.500 heures
Réglage du n° de modèle de télécommande sans fil	002

### ■ SLZ-KF-NA

Plafonnier à Cassette 4 volets

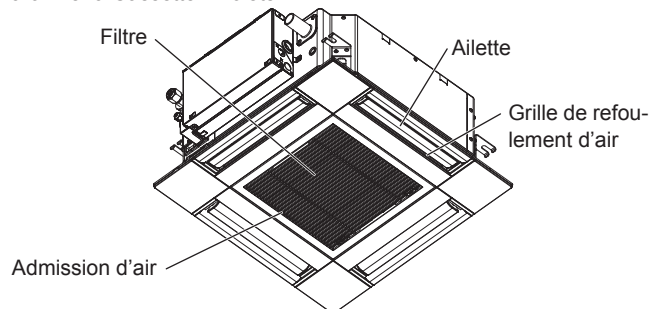

### ■ Télécommande filaire

#### Interface de la télécommande

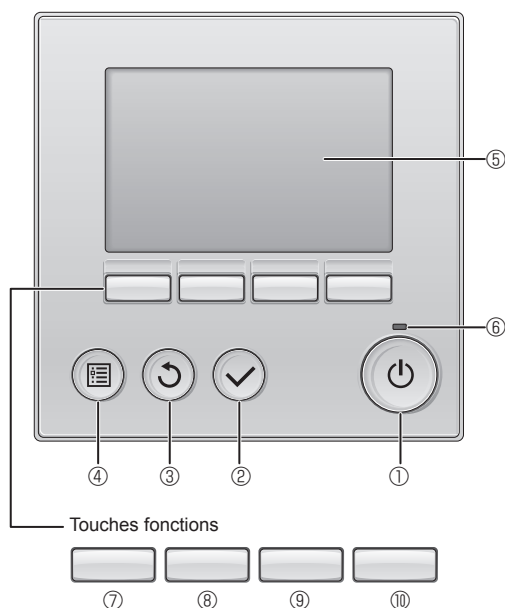

Les fonctions réalisées par les touches varient en fonction de l'écran.

Consultez le guide des touches en bas de l'écran LCD pour voir les fonctions correspondant à un écran donné.

Lorsque le système est piloté à distance, le guide de fonction des touches n'apparaît pas pour les touches verrouillées.

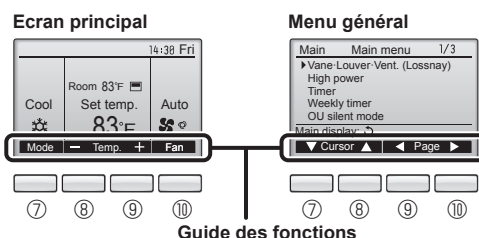

#### ① Touche [MARCHE / ARRÊT]

Pressez pour allumer ou éteindre l'appareil intérieur.

#### ② Touche [CHOIX]

Pressez pour enregistrer les paramètres.

#### ③ Touche [RETOUR]

Pressez pour revenir à l'écran précédent.

#### ④ Touche [MENU]

Pressez pour ouvrir le Menu général.

#### ⑤ Écran LCD rétroéclairé

Les paramètres de fonctionnement s'affichent.

Lorsque le rétroéclairage est éteint, appuyer sur une touche l'allume, et il reste allumé pendant un certain temps en fonction de l'affichage.

Lorsque le rétroéclairage est éteint, appuyer sur une touche ne fait que l'allumer, sans exécuter la fonction. (à l'exception de la touche [MARCHE / ARRÊT])

#### ⑥ Voyant Marche / Arrêt

Cette lampe s'allume en vert lorsque le système est en fonctionnement. Elle clignote lorsque la télécommande est en cours de démarrage ou en cas d'erreur.

#### ⑦ Touche fonction [F1]

Ecran principal : Pressez pour régler le mode de fonctionnement.  
Menu général : Pressez pour faire descendre le curseur.

#### ⑧ Touche fonction [F2]

Ecran principal : Pressez pour diminuer la température.  
Menu général : Pressez pour faire monter le curseur.

#### ⑨ Touche fonction [F3]

Ecran principal : Pressez pour augmenter la température.  
Menu général : Pressez pour revenir à l'écran précédent.

#### ⑩ Touche fonction [F4]

Ecran principal : Pressez pour changer la vitesse du ventilateur.  
Menu général : Pressez pour aller à la page suivante.

## 2. Nomenclature

### Afficheur

L'écran principal peut être affiché dans deux modes différents : "complet" et "basic". Le réglage usine est "complet". Pour passer au mode "basic", changez-le dans l'écran principal. (Reportez-vous au manuel d'utilisation inclus avec la télécommande.)

<Mode complet>

\* Toutes les icônes sont affichées pour la compréhension.

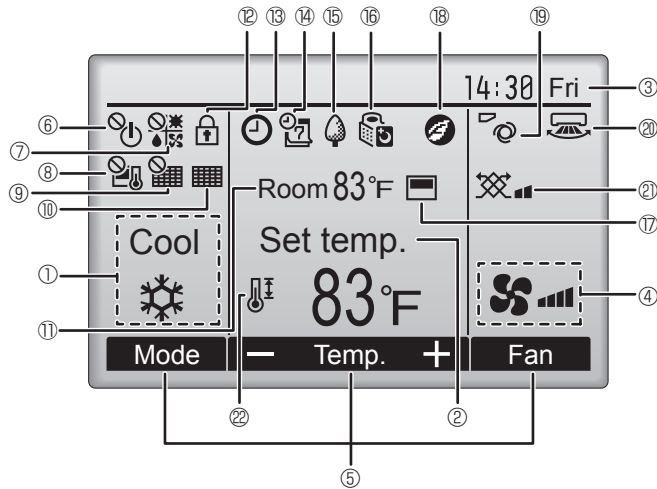

<Mode basic>

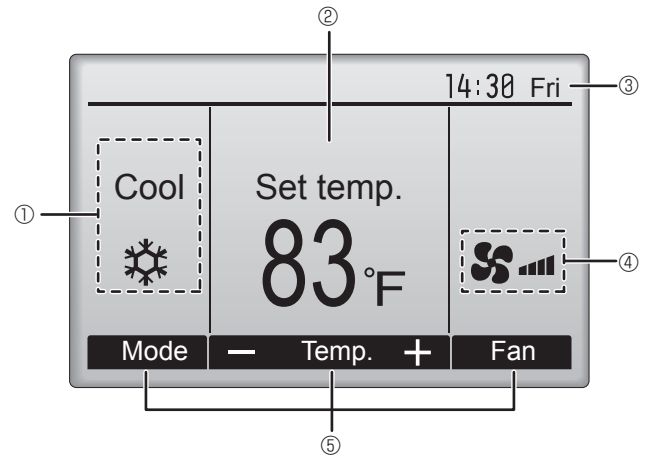

#### ① Mode de fonctionnement

Le mode de fonctionnement de l'appareil intérieur s'affiche ici.

#### ② Température programmée

La température programmée s'affiche ici.

#### ③ Horloge (Voir le manuel d'installation.)

L'heure actuelle s'affiche ici.

#### ④ Vitesse du ventilateur

Le réglage de la vitesse de ventilation apparaît ici.

#### ⑤ Guide des fonctions des touches

Les fonctions correspondant aux touches s'affichent ici.



S'affiche lorsque la marche et l'arrêt sont pilotés de façon centralisée.



S'affiche lorsque le mode de fonctionnement est piloté de façon centralisée.



S'affiche lorsque la température sélectionnée est pilotée de façon centralisée.



S'affiche si la remise à zéro du filtre est pilotée de façon centralisée.



Indique si le filtre a besoin d'entretien.

#### ⑪ Température de la pièce (Voir le manuel d'installation.)

La température actuelle de la pièce s'affiche ici.



S'affiche lorsque les touches sont verrouillées.



Apparaît lorsque la fonction « ON/OFF timer », « Réduit de nuit » ou « Arrêt Auto » timer est activée.

⑬ apparaît lorsque le timer est désactivé par le système de contrôle centralisé.



S'affiche si le programmeur hebdomadaire est activé.



S'affiche lorsque le système est en mode économie d'énergie. (Ceci n'apparaîtra pas sur certains modèles d'unités intérieures)



S'affiche lorsque les appareils extérieurs sont en mode silencieux.



S'affiche lorsque la thermistance intégrée à la télécommande est utilisée pour mesurer la température de la pièce (⑪).

⑱ s'affiche lorsque la thermistance de l'appareil intérieur est utilisée pour mesurer la température de la pièce.



S'affiche quand les unités fonctionnent en mode d'économie d'énergie avec le capteur 3D i-See.



Indique le réglage du déflecteur.



Indique le réglage des ailettes.



Indique les réglages de la ventilation.



S'affiche lorsque la plage de température de réglage est réduite.

La plupart des paramètres (à l'exception de la Marche / Arrêt, du mode, de la vitesse du ventilateur, de la température) peuvent être réglés à partir de l'écran du menu. (Reportez-vous au manuel d'utilisation inclus avec la télécommande.)



## 2. Nomenclature

### ■ Pour la télécommande sans fil

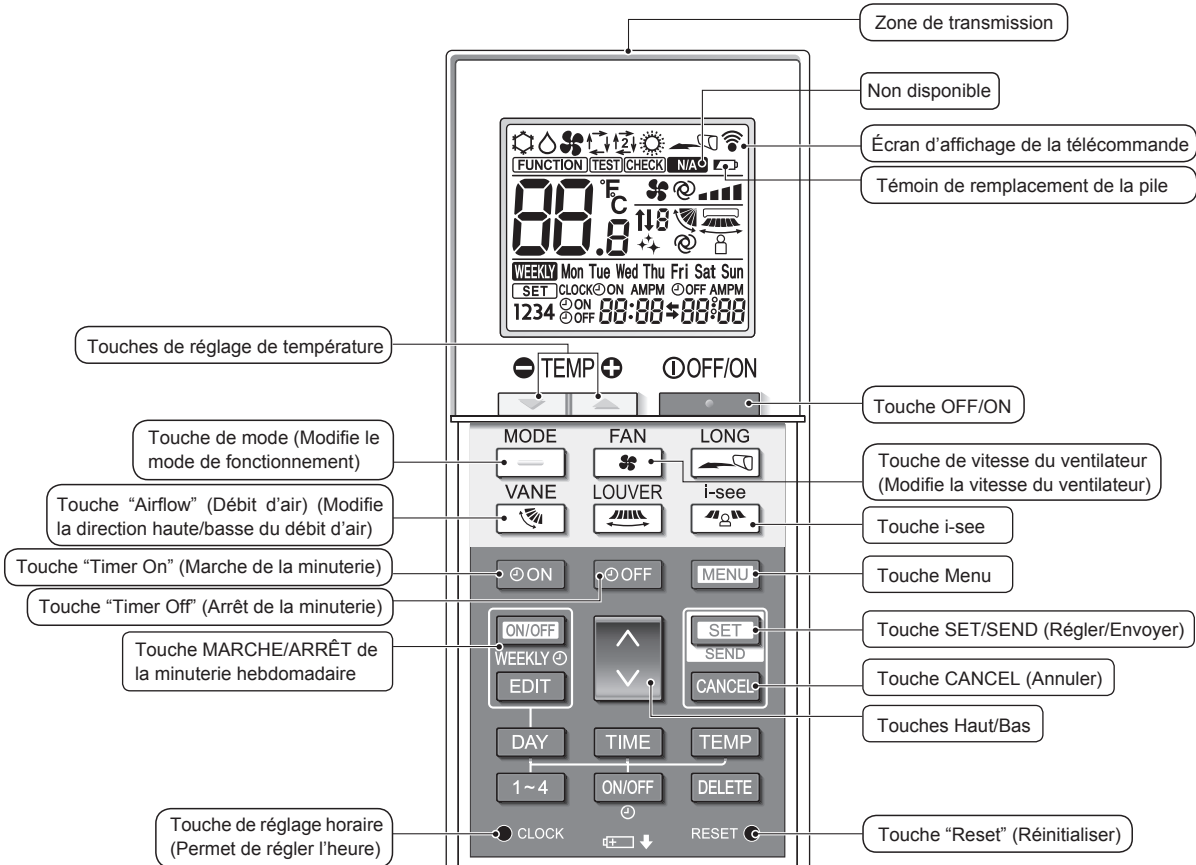

#### Mode de fonctionnement

- Froid ❄️ Déshu. 🌡️
- Ventil. 🌀 Auto (point de réglage unique)
- Chaud ☀️ Auto\* (point de réglage double)

\* Le réglage initial est nécessaire. Voir le manuel d'installation.

#### Réglage de la température

Les unités de température peuvent être changées. Pour plus de détails, voir le manuel d'installation.

#### Réglage du déflecteur

Étape 1 Étape 2 Étape 3 Étape 4 Étape 5 Balayage Auto



#### Non disponible

S'affiche lorsqu'une fonction non prise en charge est sélectionnée.

#### Témoin de remplacement de la pile

S'affiche lorsque la capacité résiduelle de la batterie est faible.

#### Réglage de la vitesse du ventilateur



#### Capteur 3D i-see (distribution d'air)

Par défaut Direct Indirect Quand Direct ou Indirect est sélectionné, le réglage des ailettes est réglé sur "Auto".



## 2. Nomenclature

### Remarques (Pour télécommande sans fil uniquement) :

- Pour utiliser la télécommande sans fil, pointez-la vers le récepteur de l'appareil intérieur.
- Si la télécommande est utilisée dans les deux minutes qui suivent l'alimentation de l'appareil intérieur, l'appareil peut émettre deux bips successifs indiquant que le contrôle automatique initial est en cours.
- L'appareil intérieur émet des bips pour confirmer que le signal transmis par la télécommande a été reçu. Les signaux peuvent être reçus jusqu'à 7 mètres (23 pieds) environ en ligne droite à partir de l'appareil intérieur et dans une zone de 45° vers la gauche ou la droite de l'appareil. Cependant, une lumière vive ou fluorescente peut gêner la réception de signaux de l'appareil intérieur.
- L'appareil doit être contrôlé si le voyant d'opération près du récepteur de l'unité intérieure cli-gnote. Consultez votre revendeur pour le service.
- Manipulez la télécommande avec précaution ! Ne la faites pas tomber et ne lui infligez pas de chocs violents. De plus, évitez de mouiller la télécommande et ne la laissez pas dans un endroit humide.
- Pour éviter de chercher la télécommande, placez le support fourni avec la télécommande sur un mur et veillez à replacer la télécommande dans le support après chaque utilisation.
- Si l'appareil intérieur émet 4 bips lorsque vous utilisez la télécommande sans fil, changez le réglage de mode automatique en mode AUTO (point de réglage unique) ou AUTO (point de réglage double).  
Pour plus d'informations, reportez-vous à la notice jointe (feuille A5) ou au manuel d'installation.

### ■ Unité externe

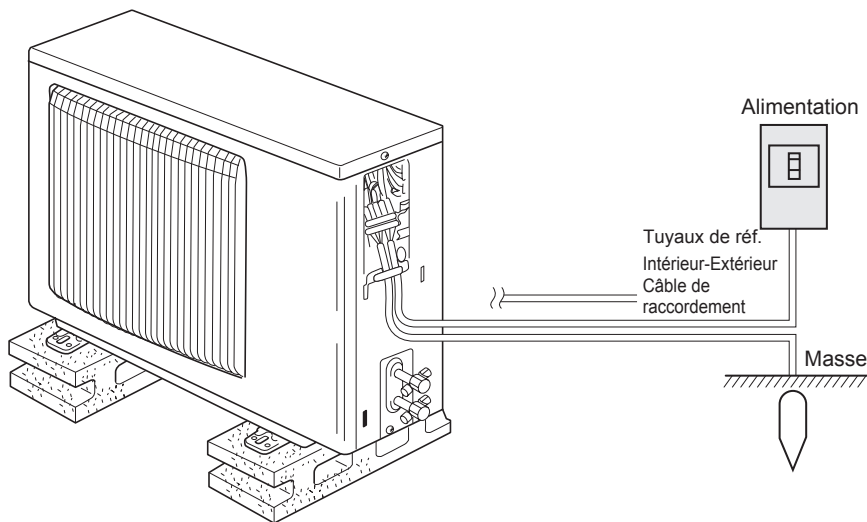

### Insertion/remplacement de la pile

1. Retirez le couvercle supérieur, insérez deux piles LR6 AA, puis reposez le couvercle.

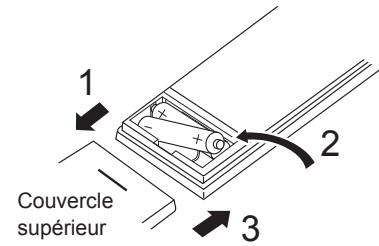

Deux piles LR6 AA  
Insérez d'abord le pôle (-) négatif de chaque pile. Insérez les piles en respectant la polarité indiquée (+, -)!

2. Appuyez sur la touche "Reset" (Réinitialiser).

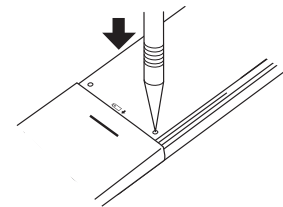

Appuyez sur la touche "Reset" (Réinitialiser) avec un objet dont l'extrémité est étroite.

## 3. Fonctionnement

- Concernant le mode de fonctionnement, reportez-vous au manuel d'utilisation fourni avec chaque télécommande.

### 3.1. Marche/arrêt

#### [MARCHE]

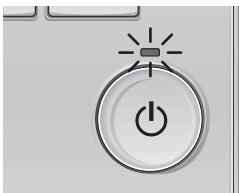

Pressez la touche [MARCHE / ARRÊT].  
La lampe Marche / Arrêt s'allume en vert, et l'appareil démarre.

#### [ARRÊT]

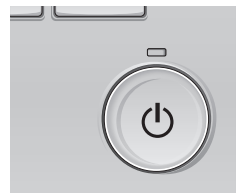

Pressez à nouveau la touche [MARCHE / ARRÊT].  
La lampe Marche / Arrêt s'éteint, et l'appareil s'arrête.

#### Remarque :

Même si vous appuyez sur la touche Marche/Arrêt immédiatement après le début de la procédure d'arrêt, le climatiseur ne redémarrera pas avant 3 minutes environ.

Ceci a pour but d'éviter le risque d'endommagement des composants internes.

### 3. Fonctionnement

#### ■ Mémoire de l'état de fonctionnement

	Réglage de la télécommande
Mode de fonctionnement	Mode de fonctionnement avant la mise hors tension
Température programmée	Température programmée avant la mise hors tension
Vitesse du ventilateur	Vitesse du ventilateur avant la mise hors tension

#### ■ Plage de réglage de la température

Mode de fonctionnement	Plage de réglage de la température
Froid / Déshu.	19 – 30 °C, 67 – 87 °F
Chaud	17 – 28 °C, 63 – 83 °F
Auto	19 – 28 °C, 67 – 83 °F
Ventil.	Non réglable

### 3.2. Sélection du mode

Appuyez sur la touche [F1] pour balayer les modes de fonctionnement parmi : "Cool" (Froid), "Dry" (Déshu.), "Fan" (Ventil.), "Auto", et "Heat" (Chaud). Sélectionnez le mode de fonctionnement désiré.

- Les modes de fonctionnement qui ne sont pas disponibles pour les modèles d'appareils intérieurs connectés n'apparaîtront pas sur l'écran.

#### Que signifie le fait que l'icône du mode clignote

L'icône de mode clignote lorsque d'autres appareils intérieurs du même système réfrigérant (connectés au même appareil extérieur) sont déjà dans un mode différent. Dans ce cas, les autres appareils du même groupe ne peuvent fonctionner que dans le même mode.

### Informations concernant les climatiseurs multisystèmes (Appareil extérieur de la série MXZ)

► Les climatiseurs multi-systèmes (avec un appareil extérieur de la série MXZ) permettent de raccorder deux ou davantage d'appareils intérieurs à un appareil extérieur. En fonction de la capacité, plusieurs appareils intérieurs peuvent ainsi fonctionner simultanément.

- Lorsque vous essayez de faire fonctionner simultanément deux ou davantage d'appareils intérieurs reliés à un seul appareil extérieur, un pour le refroidissement et l'autre pour le chauffage, le mode de fonctionnement sélectionné sera celui de l'appareil intérieur qui a été mis en fonctionnement en premier. Les autres unités intérieures ne peuvent pas démarrer. Un voyant clignotant indique l'état de fonctionnement. Dans ce cas, régler tous les appareils intérieurs sur le même mode de fonctionnement.
- Il se peut que l'unité intérieure, qui fonctionne en mode "Auto", ne puisse passer en mode "Cool" (Froid)/"Heat" (Chaud) et se mette en veille.
- Lorsque l'appareil intérieur se met en fonctionnement alors que le dégivrage de l'appareil extérieur est en cours, il faut laisser passer quelques minutes (max. environ 15 minutes) avant que l'appareil ne souffle de l'air chaud.
- Lorsque l'appareil fonctionne en mode chauffage, si le dessus de l'appareil chauffe ou que vous entendez le flux de gaz à l'intérieur, cette situation n'a rien d'anormal. Le gaz réfrigérant circule en effet de manière continue dans l'appareil intérieur même si celui-ci ne fonctionne pas.

#### Fonctionnement automatique

- En fonction de la température définie préalablement, l'opération de refroidissement débutera si la température de la pièce est trop élevée; à l'inverse, l'opération de chauffage débutera si la température de la pièce est trop basse.

- En mode de fonctionnement automatique, le climatiseur passera en mode de refroidissement si la température de la pièce varie et affiche 2 °C (4 °F) ou plus au-dessus de la température définie pendant 15 minutes. De la même façon, le climatiseur passera en mode de chauffage si la température de la pièce affiche 2 °C (4 °F) ou plus au-dessous de la température définie pendant 15 minutes.

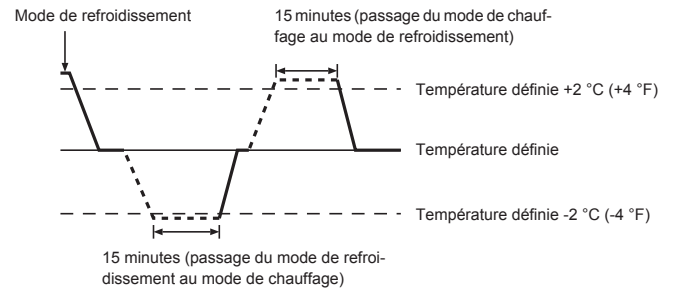

### 3.3. Réglage de la température

<Cool (Froid), Dry (Déshu.), Heat (Chaud), et Auto>

Exemple d'affichage

Appuyez sur la touche [F2] pour diminuer la température programmée, et la touche [F3] pour l'augmenter.

- Consultez le tableau de la page 23 pour la plage de température réglable en fonction du mode de fonctionnement.
- La plage de température ne peut pas être programmée en mode ventilation.
- Les températures programmées sont affichées soit en Centigrade avec incréments de 0,5- ou 1-degrés, soit en Fahrenheit, selon le modèle d'unité intérieure et le réglage du mode d'affichage sur la télécommande.

## 3. Fonctionnement

### 3.4. Réglage de la vitesse du ventilateur

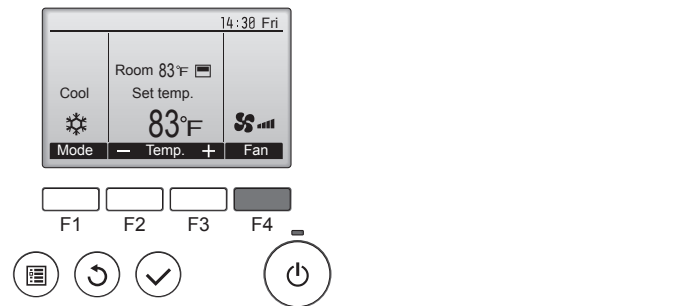

Pressez [F4] pour changer la vitesse du ventilateur, dans l'ordre suivant.

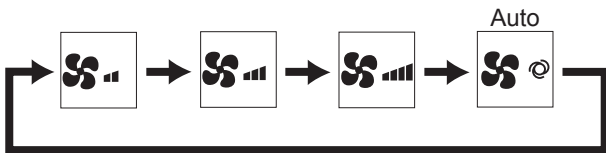

#### Remarques :

- Le nombre de ventilateurs disponible dépend du type d'unité connectée.
- Dans les cas suivants, la vitesse de ventilation actuelle générée par l'unité différera de la vitesse indiquée au niveau de la commande à distance.
  1. Lorsque l'écran affiche "STAND BY" (ATTENTE) ou "DEFROST" (DEGIVRE).
  2. Lorsque la température de l'échangeur thermique est basse en mode de chauffage. (par ex. immédiatement après le lancement de l'opération de chauffage)
  3. En mode CHAUFFAGE, quand la température ambiante dans la pièce est supérieure à la température réglée.
  4. Quand l'unité est en mode SEC.

### 3.5. Réglage de la direction du débit d'air

#### 3.5.1 Naviguer dans le Menu général

##### <Menu général>

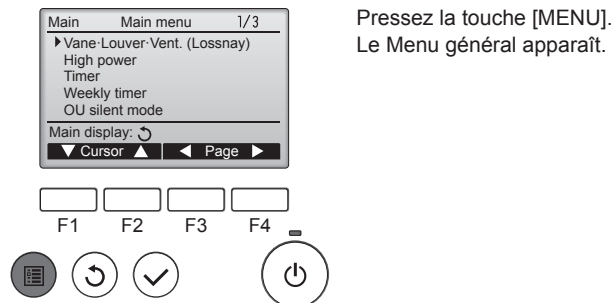

Pressez la touche [MENU].  
Le Menu général apparaît.

##### <Choix de la fonction>

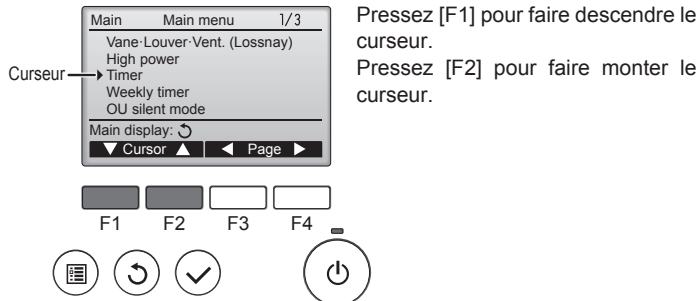

Pressez [F1] pour faire descendre le curseur.  
Pressez [F2] pour faire monter le curseur.

##### <Naviguer dans les pages du menu>

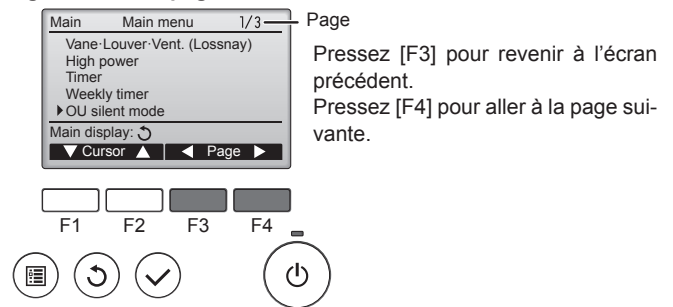

Pressez [F3] pour revenir à l'écran précédent.  
Pressez [F4] pour aller à la page suivante.

##### <Enregistrer les paramètres>

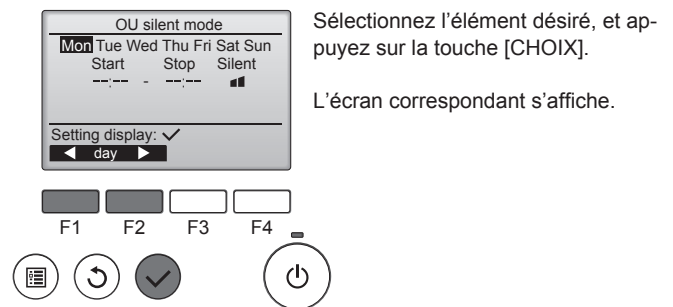

Sélectionnez l'élément désiré, et appuyez sur la touche [CHOIX].

L'écran correspondant s'affiche.

##### <Fermer le Menu général>



Pressez la touche [RETOUR] pour sortir du Menu général, et retourner sur l'écran principal.

Si aucune touche n'est appuyée pendant 10 minutes, l'affichage revient automatiquement à l'écran principal. Tous les paramètres qui n'ont pas été sauvegardés seront perdus.

##### <Affichage des fonctions non prises en charge>

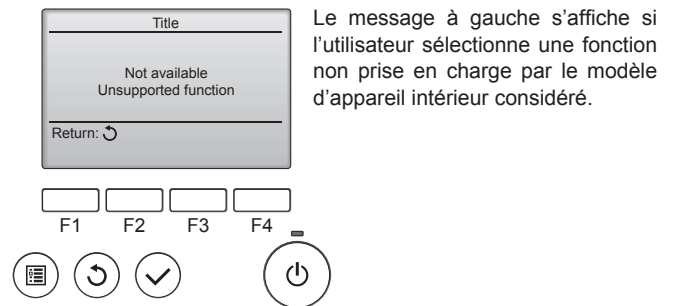

Le message à gauche s'affiche si l'utilisateur sélectionne une fonction non prise en charge par le modèle d'appareil intérieur considéré.

## 3. Fonctionnement

### 3.5.2 Vane

#### <Accéder au menu>

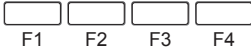
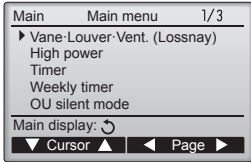

#### <Réglage du déflecteur>

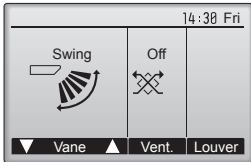

Sélectionnez "Vane·Louver·Vent. (Lossnay)" (Vane·Volet·Vent. (Lossnay)) dans le Menu général (voir page 24), et appuyez sur la touche [CHOIX].

Pressez sur la touche [F1] ou [F2] pour choisir le réglage du déflecteur : "Step 1" (Étape 1), "Step 2" (Étape 2), "Step 3" (Étape 3), "Step 4" (Étape 4), "Step 5" (Étape 5), "Swing" (Balayage), et "Auto". Choisissez le réglage désiré.

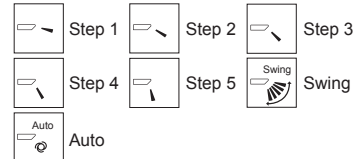

Choisissez "Swing" (Balayage) que le déflecteur bouge de haut en bas automatiquement.

Lorsqu'il est réglé sur "Step 1" (Étape 1) à "Step 5" (Étape 5), le déflecteur se positionne à l'angle choisi.

#### <Retour au Menu général>

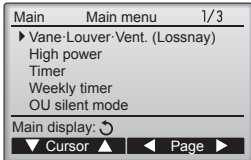

Appuyez sur la touche [RETOUR] pour revenir au Menu général.

#### Remarques :

- Pendant l'oscillation, l'indication directionnelle à l'écran ne change pas en synchronisation avec les ailettes de l'unité.
- Les directions disponibles dépendent du type d'unités connectées.
- Dans les cas suivants, la direction actuelle de l'air différera de la direction indiquée au niveau de la commande à distance.
  1. Lorsque l'écran affiche "STAND BY" (ATTENTE) ou "DEFROST" (DEGIVRE).
  2. Immédiatement après le démarrage du mode CHAUFFAGE (alors que le système attend que le changement de mode se fasse).
  3. En mode chauffage, quand la température ambiante dans la pièce est supérieure à la température réglée.

### < Comment régler la direction haute/basse du courant d'air >

#### Remarques :

- Cette fonction ne peut pas être réglée selon les différentes unités extérieures à connecter.
- Pour les séries SLZ-KF-NA, seule la sortie particulière peut être fixée dans une certaine direction via les procédures détaillées ci-après. Seule la sortie réglée est fixée chaque fois que le climatiseur est allumé. (Les autres sorties suivent la direction haute/basse du courant d'air de la télécommande.)
- **Explication des termes**
  - "Refrigerant address No." (No. d'adresse du réfrigérant) et "Unit No." (No. d'unité) sont les numéros assignés à chaque climatiseur.
  - "No. de sortie" est le numéro assigné à chaque sortie du climatiseur. (Reportez-vous à l'illustration ci-dessous.)
  - "Direction haute/basse du courant d'air" est la direction (l'angle) à fixer.

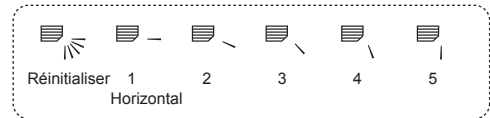

Courant d'air horizontal



**Réglage de la télécommande**  
La direction du courant d'air de cette sortie est contrôlée par le réglage de direction du courant d'air de la télécommande.

**Fixation**  
La direction du courant d'air de cette sortie est fixée dans une direction particulière.  
\* La direction de la sortie peut être fixée horizontalement pour éviter un courant d'air direct.

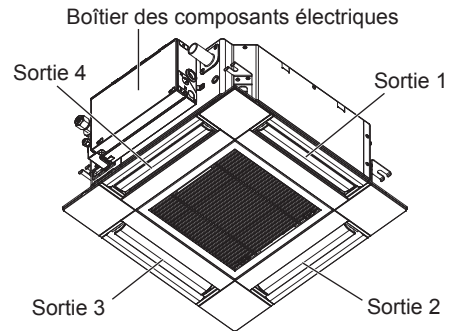

#### Remarque :

Le No. de sortie est indiqué par le nombre de rainures aux deux extrémités de chaque sortie d'air. Réglez la direction de l'air tout en vérifiant les informations indiquées sur l'affichage de la télécommande.

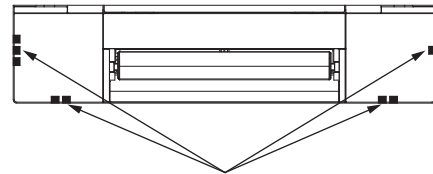

Marques d'identification de la sortie d'air

### 3. Fonctionnement

#### ■ Angle de rotation des volets (Télécommande filaire)

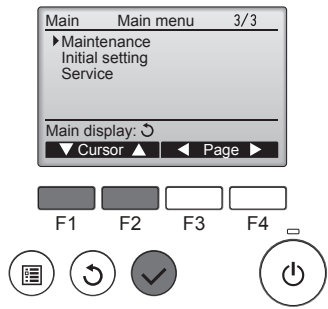

① Sélectionnez "Maintenance" dans le Menu général (voir page 24), et appuyez sur la touche [CHOIX].

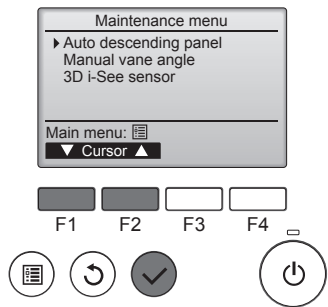

② Sélectionnez "Manual vane angle" (Angle de volet manuel) avec les touches [F1] ou [F2], et appuyez sur la touche [CHOIX].

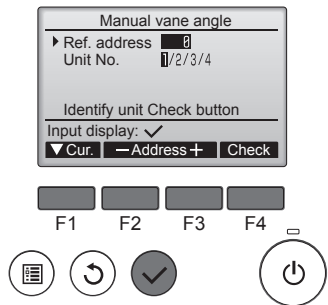

③ Déplacez le curseur sur "Ref. address" (Adresse réf.) ou sur "Unit No." (No. Unité) avec la touche [F1]. Sélectionnez l'adresse du réfrigérant et le numéro d'unité avec la touche [F2] ou [F3] pour les unités dont les ailettes doivent être installées, puis appuyez sur la touche [CHOIX].

- Ref. address (Adresse réf.) : Adresse du réfrigérant
- Unit No. (No. Unité) : 1, 2, 3, 4 Appuyez sur la touche [F4] pour confirmer le numéro. L'ailette de l'appareil intérieur cible seulement est orientée vers le bas.

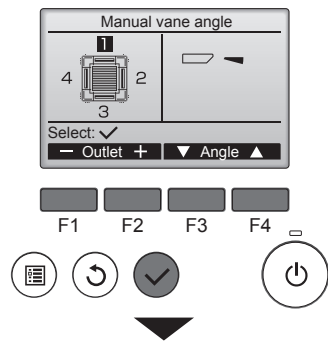

④ Le réglage actuel du déflecteur s'affiche.

Sélectionnez la sortie d'air désirée, de 1 à 4, à l'aide de [F1] et [F2].

- Sortie : "1", "2", "3", "4" et "1, 2, 3, 4 (Tous les sorties)"

Appuyez sur la touche [F3] ou [F4] pour faire défiler les options dans l'ordre suivant : "No setting (reset)" (Pas de réglage (réinitialisation)), "Step 1" (Étape 1), "Step 2" (Étape 2), "Step 3" (Étape 3), "Step 4" (Étape 4), "Step 5" (Étape 5) et "Draft reduction" (Réduction des courants d'air)\*. Choisissez le réglage désiré.

\* Draft reduction (Réduction des courants d'air)  
Le sens du flux d'air pour ce réglage est plus horizontal que le sens du flux d'air de "Step 1" (Étape 1) afin de réduire la sensation de courant d'air. La réduction de courant d'air ne peut être réglée que pour 1 ailette.

**Remarque :**

N'utilisez pas le réglage Réduction des courants d'air dans un environnement très humide. De la condensation pourrait se former et s'égoutter.

#### ■ Réglage du déflecteur

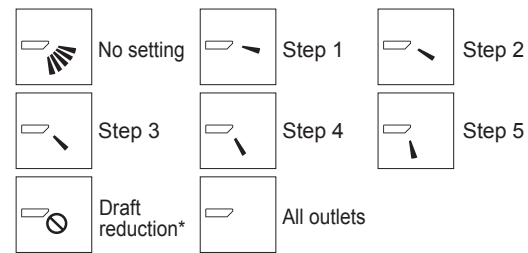

Pressez la touche [CHOIX] pour enregistrer les paramètres. Un écran s'affiche pour vous informer que les réglages sont en cours d'envoi.

Les changements seront effectués sur la sortie sélectionnée. L'écran revient automatiquement à celui indiqué ci-dessus à la fin de la transmission.

Effectuez les réglages pour les autres sorties, selon la même procédure.

**Si toutes les sorties sont sélectionnées, sera affiché à la prochaine mise en route de l'appareil.**

Naviguer dans les écrans  
 • Pour revenir au Menu général ..... Touche [MENU]  
 • Pour revenir à l'écran précédent ..... Touche [RETOUR]

#### ■ Angle des ailettes manuel (télécommande sans fil)

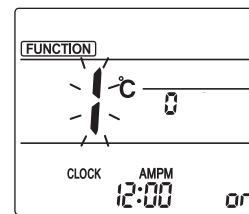

Fig. 1

① Accès au mode de réglage des ailettes manuel  
Appuyez sur la touche [MENU]. (Commencez cette opération lorsque l'affichage de la télécommande est éteint.) "FUNCTION" s'allume et "1" clignote. (Fig. 1) Appuyez sur la touche pour sélectionner "2" puis appuyez sur la touche [SET].

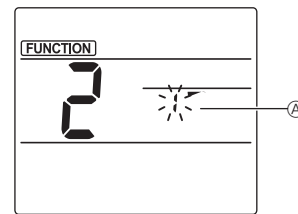

Fig. 2

② Sélection du numéro d'ailette (Fig. 2)  
Appuyez sur les touches pour sélectionner le numéro d'ailette **A**, puis appuyez sur la touche [SET].

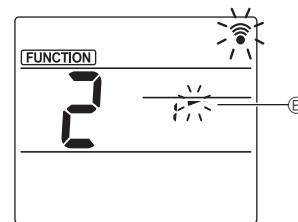

Fig. 3

③ Réglage de l'angle d'ailette (Fig. 3)  
Appuyez sur les touches pour sélectionner l'angle d'ailette **B**. Pointez la télécommande sans fil vers le récepteur de l'appareil intérieur, puis appuyez sur la touche [SET].

Affichage					
Réglage	Étape 1	Étape 2	Étape 3	Étape 4	
Affichage			Pas d'affichage		
Réglage	Étape 5	Aucun réglage	Réduction des courants d'air		

\* La réduction des courants d'air ne peut être réglée que pour 1 ailette. Le réglage n'est activé que pour la dernière ailette qui a été réglée.



# 3. Fonctionnement

## ■ Procédure de vérification

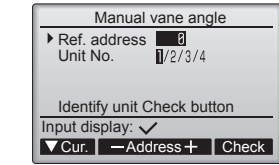

- 1 Réglez d'abord "Ref. address" (Adresse réf.) sur 0 et "Unit No." (No. Unité) sur 1.
  - Déplacez le curseur sur "Ref. address" (Adresse réf.) ou sur "Unit No." (No. Unité) avec la touche [F1].
  - Sélectionnez l'adresse du réfrigérant et le numéro d'unité avec la touche [F2] ou [F3] pour les unités dont les ailettes doivent être installées, puis appuyez sur la touche [CHOIX].
  - Ref. address (Adresse réf.) : Adresse du réfrigérant
  - Unit No. (No. Unité) : 1, 2, 3, 4 Appuyez sur la touche [F4] pour confirmer le numéro.

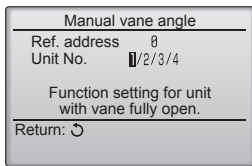

- 2 Changez le "Unit No." (No. Unité) dans l'ordre et vérifiez chaque unité.
  - Appuyez sur la touche [F1] pour sélectionner le "Unit No." (No. Unité). Appuyez sur la touche [F2] ou [F3] pour sélectionner le "N° unité" correspondant à l'unité à contrôler puis appuyez sur la touche [F4].
  - Après avoir appuyé sur la touche [F4], attendez plus ou moins 15 secondes puis vérifiez l'état actuel du climatiseur.
    - Le volet est orienté vers le bas.
    - Ce climatiseur est affiché sur la télécommande.
    - Toutes les sorties sont fermées.
    - Appuyez sur la touche [RETOUR] et poursuivez l'opération depuis le début.
    - Les messages indiqués à gauche sont affichés. → L'appareil cible n'existe pas à cette adresse du réfrigérant.
  - Appuyez sur la touche [RETOUR] pour revenir à l'écran initial.

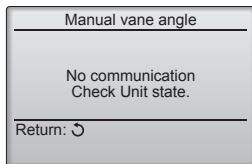

- 3 Sélectionnez le numéro suivant de l'"Ref. address" (Adresse réf.).
  - Reportez-vous à l'étape 1 pour changer l'"Ref. address" (Adresse réf.) et poursuivez la vérification.

## 3.6. Réglage du capteur 3D i-See

### 3.6.1 Réglage du capteur 3D i-See

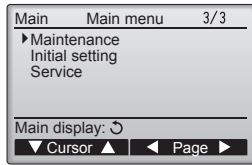

- 1 Sélectionnez "Maintenance" dans le menu général (reportez-vous à la page 24), et appuyez sur la touche [CHOIX].

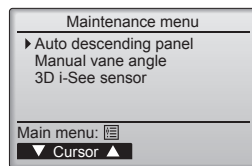

- 2 Sélectionnez "3D i-See sensor" (Capteur 3D i-See) à l'aide de la touche [F1] ou [F2], puis appuyez sur la touche [CHOIX].

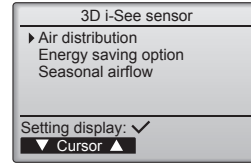

- 3 Sélectionnez le menu souhaité à l'aide de la touche [F1] ou [F2], puis appuyez sur la touche [CHOIX].
  - Air distribution (Distribution de l'air) Sélectionnez la méthode de contrôle du sens du flux d'air quand le sens du flux d'air est réglé sur "Auto".
  - Energy saving option (Option d'économie d'énergie) Fait fonctionner le mode d'économie d'énergie en fonction du taux d'occupation de la pièce détecté par le capteur 3D i-See.
  - Seasonal airflow (Flux d'air saisonnier) Quand le thermostat s'éteint, le ventilateur et les ailettes fonctionnent conformément aux réglages de commande.

### 3.6.2 Distribution de l'air

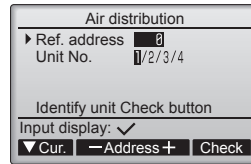

- 1 Déplacez le curseur sur "Ref. address" (Adresse réf.) ou sur "Unit No." (No. Unité) avec la touche [F1] pour sélectionner.
  - Sélectionnez l'adresse du réfrigérant et le numéro d'unité avec la touche [F2] ou [F3] pour les unités dont les ailettes doivent être réglées, puis appuyez sur la touche [CHOIX].
  - Ref. address (Adresse réf.) : Adresse du réfrigérant
  - Unit No. (No. Unité) : 1, 2, 3, 4 Appuyez sur la touche [F4] pour confirmer l'unité. Seule l'ailette de l'appareil intérieur cible est orientée vers le bas.

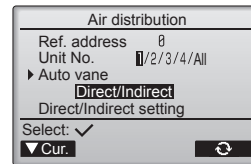

- 2 Sélectionnez le menu à l'aide de la touche [F4].
  - Default (Par défaut) → Area (Zone) → Direct/Indirect → Default... (Par défaut)
  - Default (Par défaut) : Les ailettes se déplacent de la même façon que pendant le fonctionnement normal.
  - En mode de refroidissement, toutes les ailettes se déplacent dans le sens d'un flux d'air horizontal.
  - En mode de chauffage, toutes les ailettes se déplacent dans le sens d'un flux d'air vers le bas.

Area (Zone) : Les ailettes se déplacent dans le sens d'un flux d'air vers le bas vers les zones où la température du sol est élevée en mode de refroidissement, et vers les zones où la température du sol est basse en mode de chauffage. Sinon, les ailettes se déplacent dans le sens d'un flux d'air horizontal.

Direct/Indirect : Les ailettes se déplacent automatiquement en fonction des zones où la présence de personnes est détectée. Les ailettes fonctionnent comme indiqué dans le tableau suivant.

	Réglage de l'ailette	
	Direct	Indirect
Refroidissement	horizontal → balayage	reste horizontal
Chauffage	reste vers le bas	vers le bas → horizontal

### 3. Fonctionnement

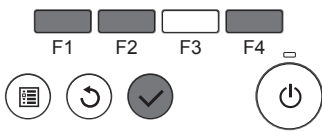
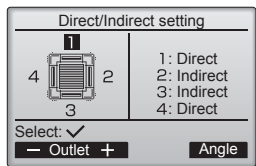

③ Quand Direct/Indirect est sélectionné, réglez chaque sortie d'air. Sélectionnez la sortie d'air à l'aide de la touche [F1] ou [F2], et changez le réglage à l'aide de la touche [F4].  
Après avoir modifié les réglages pour toutes les sorties d'air, appuyez sur la touche [CHOIX] pour enregistrer les réglages.  
\* Pour pouvoir activer cette fonction, le sens du flux d'air doit être réglé sur "Auto".

#### ■ Touche i-See (télécommande sans fil)

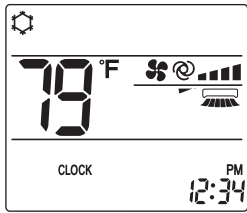

① À chaque fois que vous appuyez sur , le réglage change dans l'ordre suivant : ARRÊT → Direct → Indirect.

Affichage			
Réglage	ARRÊT	Direct	Indirect

Lorsque le réglage est modifié de ARRÊT à Direct ou Indirect, le réglage de l'ailette change en "Auto". Ce réglage est appliqué globalement à toutes les ailettes.

#### 3.6.3 Option d'économie d'énergie

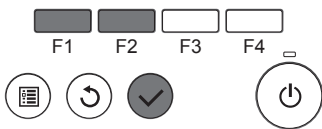
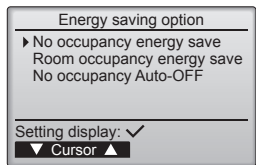

① Sélectionnez le menu voulu à l'aide de la touche [F1] ou [F2].

No occupancy energy save (Économie d'énergie si la pièce n'est pas occupée)  
Si personne ne se trouve dans la pièce pendant 60 minutes ou plus, une opération d'économie d'énergie égale à 2 °C (4 °F) s'effectue.

Room occupancy energy save (Économie d'énergie si la pièce est occupée)  
Si le taux d'occupation diminue jusqu'à atteindre environ 30 % du taux d'occupation maximum, une opération d'économie d'énergie égale à 1 °C (2 °F) s'effectue.

No occupancy Auto-OFF (Arrêt automatique si la pièce n'est pas occupée)  
Si personne ne se trouve dans la pièce pendant la durée prédéfinie (60–180 minutes), le fonctionnement s'arrête automatiquement.

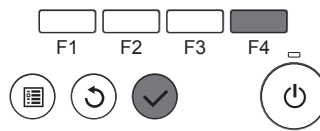
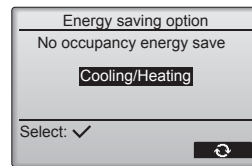

② Quand No occupancy energy save (Économie d'énergie si la pièce n'est pas occupée) ou Room occupancy energy save (Économie d'énergie si la pièce est occupée) est sélectionné

Sélectionnez le réglage à l'aide de la touche [F4].  
OFF (Arrêt) → Cooling only (Refroidissement uniquement) → Heating only (Chauffage uniquement) → Cooling/Heating (Refroidissement/chauffage) → OFF (Arrêt)...

Une fois le réglage modifié, appuyez sur la touche [CHOIX] pour enregistrer le réglage.

OFF (Arrêt) : La fonction est désactivée.  
Cooling only (Refroidissement uniquement) : La fonction est activée uniquement pendant le mode de refroidissement.  
Heating only (Chauffage uniquement) : La fonction est activée uniquement pendant le mode de chauffage.  
Cooling/Heating (Refroidissement/chauffage) : La fonction est activée pendant les deux modes de refroidissement et de chauffage.

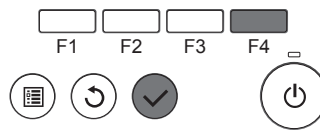
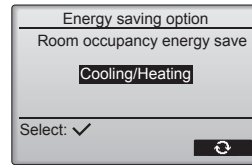

③ Quand No occupancy Auto-OFF (Arrêt automatique si la pièce n'est pas occupée) est sélectionné Réglez la durée à l'aide de la touche [F3] ou [F4].

--- : Le réglage est désactivé (le fonctionnement ne s'arrêtera pas automatiquement).  
60–180 : La durée peut être réglée par paliers de 10 minutes.

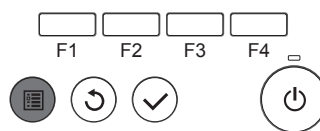
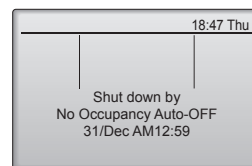
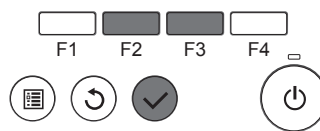
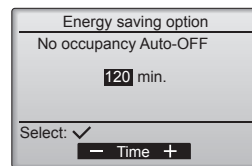

④ Le message à gauche s'affiche si le fonctionnement a été arrêté automatiquement par le réglage No occupancy Auto-OFF (Arrêt automatique si la pièce n'est pas occupée).



## 3. Fonctionnement

### 3.6.4 Fonction Flux d'air saisonnier

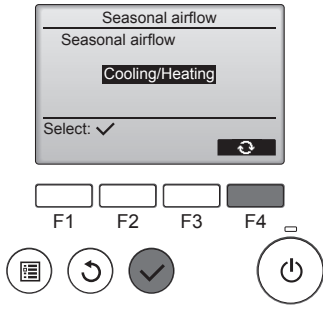

- ① Sélectionnez le réglage à l'aide de la touche [F4].  
 OFF (Arrêt) → Cooling only (Refroidissement uniquement) → Heating only (Chauffage uniquement) → Cooling/Heating (Refroidissement/chauffage) → OFF (Arrêt)...

Une fois le réglage modifié, appuyez sur la touche [CHOIX] pour enregistrer le réglage.

OFF (Arrêt) : La fonction est désactivée.  
 Cooling only (Refroidissement uniquement) : Quand le thermostat s'éteint pendant le mode de refroidissement, les ailettes se déplacent vers le haut et vers le bas.

Heating only (Chauffage uniquement) : Quand le thermostat s'éteint pendant le mode de chauffage, les ailettes se placent dans le sens de flux d'air horizontal pour faire circuler l'air.  
 Cooling/Heating (Refroidissement/chauffage) : La fonction est activée pendant les deux modes de refroidissement et de chauffage.

- \* Pour pouvoir activer cette fonction, le sens du flux d'air doit être réglé sur "Auto".

#### Remarques :

Les personnes qui se trouvent aux endroits suivants ne peuvent pas être détectées.

- Le long du mur sur lequel le climatiseur est installé
- Juste sous le climatiseur
- Lorsque la personne est séparée du climatiseur par un obstacle quelconque, un meuble par exemple

Il est possible qu'une personne ne soit pas détectée dans les cas suivants.

- La température ambiante est élevée.
- La personne porte des vêtements épais et sa peau n'est pas exposée.
- Un élément chauffant dont un changement de température important est présent.
- Certaines sources de chaleur, telles qu'un petit enfant ou un animal domestique, peuvent ne pas être détectées.
- Une source de chaleur reste longtemps immobile.

Le capteur 3D i-See fonctionne une fois toutes les 3 minutes environ pour mesurer la température du sol et détecter les personnes présentes dans la pièce.

Le bruit de fonctionnement intermittent est un son normal produit par le déplacement du capteur 3D i-See.

- La fonction Arrêt automatique pour pièce inoccupée n'est pas disponible lorsqu'une Télécommande MA est utilisée pour commander plusieurs systèmes de réfrigérant.

## 4. Minuterie

■ Les fonctions de minuterie sont différentes pour chaque télécommande.

■ Pour plus de détails sur le mode de fonctionnement de la télécommande, reportez-vous au manuel d'utilisation approprié fourni avec chaque télécommande.

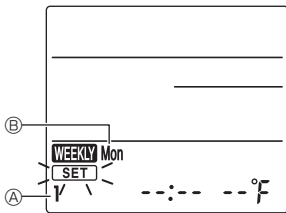

Fig. 1



Fig. 2



Fig. 3



Fig. 4

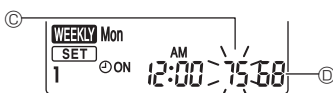

Fig. 5

#### Programme hebdomadaire (télécommande sans fil)

■ Le programme hebdomadaire peut être défini pour quatre modèles de fonctionnement pour chaque jour de la semaine. Les réglages incluent les heures de mise en marche et d'arrêt et la température de consigne.

##### <Mode d'édition>

1. Passage en mode d'édition

- ① Appuyez sur la touche [EDIT] lorsque l'appareil fonctionne ou est à l'arrêt.  
 [SET] clignote. (Fig. 1)

2. Sélection du modèle de réglage

- ① Appuyez sur la touche [1~4] pour sélectionner le numéro du modèle de réglage.  
 À chaque fois que vous appuyez sur la touche [1~4], le numéro de modèle ① change dans l'ordre suivant : 1 → 2 → 3 → 4.

3. Sélection du jour de la semaine

- ① Appuyez sur la touche [DAY] pour sélectionner le jour de la semaine à régler.  
 À chaque fois que vous appuyez sur la touche [DAY], le jour de la semaine ② change dans l'ordre suivant : Mon (lundi) → Tue (mardi) → Wed (mercredi) → Thu (jeudi) → Fri (vendredi) → Sat (samedi) → Sun (dimanche) → All days (Tous les jours).

4. Sélection des paramètres de fonctionnement

- ① Appuyez sur la touche [ON/OFF] pour sélectionner le réglage marche ou arrêt. (Fig. 2)  
 ② ON (OFF) s'allume.  
 À chaque fois que vous appuyez sur la touche [ON/OFF], le réglage change dans l'ordre suivant : ② ON → ② OFF.
- ② Appuyez sur la touche [TIME] pour sélectionner l'heure de fonctionnement. (Fig. 3)  
 L'heure de fonctionnement clignote.  
 Réglez l'heure de fonctionnement à l'aide des touches [↑] [↓].  
 • L'heure de fonctionnement peut être réglée par paliers de 10 minutes.
- ③ Appuyez sur la touche [TEMP] pour sélectionner la température de consigne. (Fig. 4)  
 La température de consigne clignote.  
 Réglez la température à l'aide des touches [↑] [↓].  
 • Lors du réglage de la mise hors service, il n'est pas possible de régler la température.  
 Lorsque le mode AUTO (point de réglage double) est activé, appuyez sur la touche [TEMP] pour basculer entre la limite supérieure ③ et la limite inférieure ④. (Fig. 5)
- ④ Une pression sur la touche [DELETE] supprime les réglages du numéro de modèle pour le jour de la semaine affiché.  
 ⑤ Répétez les étapes 2-4 pour sélectionner les réglages pour chaque jour de la semaine.

##### <Transmission des réglages>

Orientez la zone de transmission de la télécommande sans fil vers le récepteur de l'appareil intérieur et actionnez la télécommande. Assurez-vous que l'appareil intérieur émet 7 bips.

Appuyez sur la touche [SET].

##### <Activation du programme hebdomadaire>

Appuyez sur la touche [ON/OFF WEEKLY].

Le programme hebdomadaire est actif lorsque WEEKLY est allumé.

- Le programme hebdomadaire ne fonctionne pas lorsque la minuterie Marche/Arrêt est activée.

Le programme hebdomadaire fonctionne lorsque tous les réglages de la minuterie Marche/Arrêt ont été exécutés.

##### Remarque :

- Lorsque la minuterie hebdomadaire est utilisée, placez la télécommande sans fil dans la zone de réception du signal du récepteur de l'appareil intérieur.

## 5. Entretien et nettoyage

### ■ Information filtre

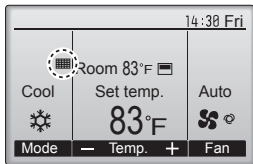

 apparaît sur l'écran principal dans en mode complet quand les filtres doivent être nettoyés.

**Lavez, nettoyez ou remplacez les filtres lorsque cette icône apparaît.**

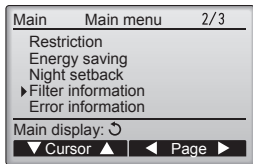

Sélectionnez "Filter information" (Information filtre) dans le Menu général (voir page 24), et appuyez sur la touche [CHOIX].

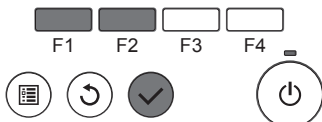

Appuyez sur la touche [F4] pour réinitialiser le témoin d'état du filtre.

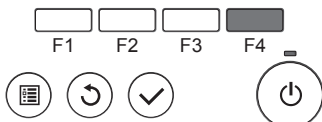

Choisissez "OK" avec la touche [F4].

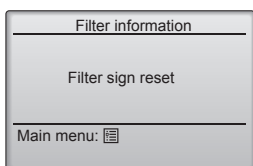
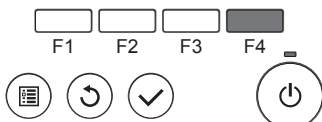

Un écran de confirmation s'affiche.

**Naviguer dans les écrans**

- Pour revenir au Menu général ..... Touche [MENU]
- Pour revenir à l'écran précédent ..... Touche [RETOUR]

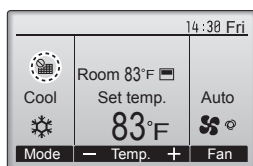

Lorsque le  est affiché sur l'écran principal en mode complet, le système est piloté de façon centralisée et le témoin d'état du filtre ne peut pas être remis à zéro.

Si deux ou plusieurs appareils intérieurs sont connectés, la fréquence de nettoyage du filtre de chaque appareil peut être différente, en fonction du type de filtre.

L'icône  s'affiche lorsque le filtre de l'appareil principale doit être nettoyé.

Lorsque le témoin d'état du filtre est remis à zéro, le temps de fonctionnement cumulé de tous les appareils est réinitialisé.

L'icône  doit apparaître après une certaine durée de fonctionnement, en fonction de l'hypothèse que les appareils intérieurs sont installés dans un espace avec une qualité d'air ordinaire. En fonction de la qualité de l'air, le filtre peut nécessiter un nettoyage plus fréquent. Le temps cumulé au bout duquel le filtre doit être nettoyé dépend du modèle.

• Cette indication n'est pas disponible pour la télécommande sans fil.

#### ⚠ Précaution :

• **Demander à une personne autorisée de nettoyer le filtre.**

#### ► Nettoyage des filtres

- Nettoyer les filtres avec un aspirateur. Si vous ne possédez pas d'aspirateur, battre les filtres contre un objet dur afin de les secouer et de retirer toutes les saletés et la poussière.
- Si les filtres sont particulièrement sales, les laver à l'eau tiède. Veiller à rincer soigneusement toute trace de détergent et laisser sécher les filtres complètement avant de les remonter dans le climatiseur.

#### ⚠ Précaution :

- **Ne jamais laisser sécher les filtres au soleil ni les sécher en utilisant une source de chaleur comme un chauffage électrique : vous risqueriez de les déformer.**
- **Ne jamais laver les filtres à l'eau chaude (au-dessus de 50°C, 122°F) car vous risqueriez de les faire gondoler.**
- **Veiller à ce que les filtres à air soient toujours en place. La mise en marche de l'appareil alors que les filtres sont retirés pourrait en effet être à l'origine d'un mauvais fonctionnement.**

#### ⚠ Précaution :

- **Avant de commencer le nettoyage, arrêter l'appareil et couper l'alimentation.**
- **Les appareils intérieurs sont équipés de filtres servant à extraire les poussières de l'air aspiré. Nettoyer les filtres selon les méthodes illustrées ci-après.**

#### ► Retrait du filtre

#### ⚠ Précaution :

- **Lors du retrait du filtre, se protéger les yeux de la poussière. Si vous devez monter sur le rebord d'une fenêtre pour effectuer l'opération, attention de ne pas tomber.**
- **Une fois le filtre retiré, ne pas toucher les pièces métalliques internes de l'appareil intérieur sous peine de blessure.**

#### ■ SLZ-KF-NA

- ① Faites glisser les leviers de la grille d'admission dans le sens indiqué par la flèche et elle devrait s'ouvrir.
- ② Ouvrir la grille d'aspiration.
- ③ Dégager le bouton situé au centre du bord de la grille d'aspiration et tirer le filtre vers l'avant pour l'extraire.
  - Ⓐ Leviers de la grille d'admission
  - Ⓑ Grille
  - Ⓒ Grille d'aspiration
  - Ⓓ Filtre

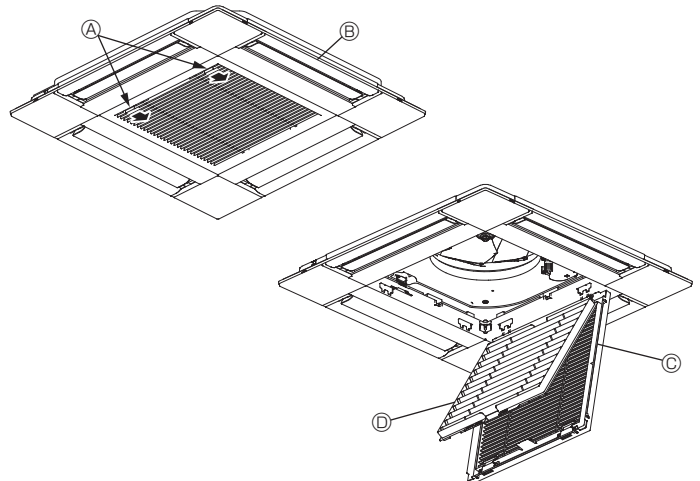

## 6. Fonctionnement d'urgence de la télécommande sans fil

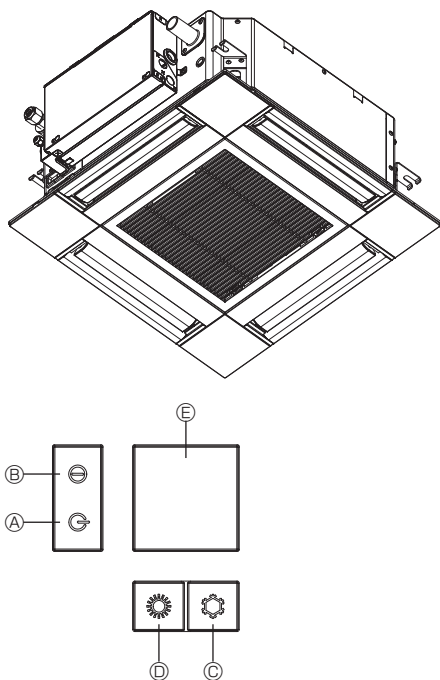

### Lorsqu'il n'est pas possible d'utiliser la télécommande

Lorsque les piles de la télécommande sont usées ou lorsque la télécommande ne fonctionne pas correctement, vous pouvez activer le mode de fonctionnement d'urgence à l'aide des touches d'urgence situées sur la grille.

- Ⓐ Témoin DEFROST/STAND BY (dégivrage/veilleuse)
- Ⓑ Témoin de fonctionnement
- Ⓒ Interrupteur de fonctionnement de refroidissement d'urgence
- Ⓓ Interrupteur de fonctionnement de chauffage d'urgence
- Ⓔ Capteur

### Opération de mise en marche

- Pour exécuter le mode de refroidissement, appuyez sur le bouton Ⓒ ☼ pendant plus de 2 secondes.
- Pour exécuter le mode de chauffage, appuyez sur le bouton Ⓓ ☼ pendant plus de 2 secondes.
- L'allumage du témoin de fonctionnement Ⓑ signifie que le fonctionnement a commencé.

### Remarques :

- Les détails concernant le mode d'urgence sont tels qu'indiqués ci-dessous.

Les détails concernant le mode d'urgence sont tels qu'indiqués ci-dessous.

Mode de fonctionnement	FROID	CHAUD
Température définie	24°C, 75°F	24°C, 75°F
Vitesse de ventilateur	Élevé	Élevé
Direction du flux d'air	Horizontal	Vers le bas 4 (5)

### Pour arrêter le fonctionnement

- Pour arrêter l'appareil, appuyez sur la touche Ⓒ ☼ ou sur la touche Ⓓ ☼ pendant plus de 2 secondes.

## 7. Guide de dépannage

En cas de problème :	Voici la solution. (L'appareil fonctionne normalement.)
Le climatiseur ne chauffe ni ne refroidit correctement.	<ul style="list-style-type: none"> <li>■ Nettoyez le filtre. (Le débit d'air est réduit lorsque le filtre est sale ou colmaté.)</li> <li>■ Contrôlez la température et ajustez la température définie en conséquence.</li> <li>■ Assurez-vous qu'il y a suffisamment d'espace autour de l'appareil extérieur. L'admission ou la sortie d'air de l'appareil intérieur est-elle bloquée ?</li> <li>■ Une porte ou une fenêtre a-t-elle été laissée ouverte ?</li> </ul>
Lorsque l'opération de chauffage débute, de l'air chaud n'est pas expulsé immédiatement de l'appareil intérieur.	■ De l'air chaud est expulsé uniquement lorsque l'appareil intérieur est suffisamment chaud.
En mode de chauffage, le climatiseur s'arrête avant que la température définie pour la pièce soit atteinte.	■ Lorsque la température extérieure est basse et l'humidité de l'air importante, du givre peut se former sur l'appareil extérieur. Dans ce cas, l'appareil extérieur procède à une opération de dégivrage. Un fonctionnement normal de l'appareil devrait débiter au bout de 15 minutes environ.
Pendant le mode de refroidissement, le climatiseur s'arrête dès que la température ambiante est atteinte.	■ Pour la série SLZ-KF·NA, dès que la température ambiante est atteinte en mode de refroidissement, le ventilateur fonctionne à la vitesse la plus basse.
La direction du débit d'air varie pendant l'opération ou la direction ne peut être définie.	■ En mode de chauffage, les ailettes se placent automatiquement en position horizontale lorsque la température du débit d'air est basse ou pendant le mode de dégivrage.
Lorsque la direction du débit d'air est modifiée, les ailettes se déplacent toujours vers le haut et vers le bas au-delà de la position déterminée avant de s'arrêter sur la position souhaitée.	■ Lorsque la direction du débit d'air est modifiée, les ailettes se placent sur la position déterminée après être passées par la position de base.
Un bruit d'eau qui ruisselle ou plus rarement un souffle peut être perçu.	■ Ces bruits peuvent être perçus lorsque le réfrigérant circule dans le climatiseur ou lorsque le flux du réfrigérant a été modifié.
Un craquement ou un grincement peut être perçu.	■ Ces bruits peuvent être perçus lorsque les pièces du climatiseur frottent les unes contre les autres en raison de l'expansion et de la contraction qui résultent des variations de température.
La pièce a une odeur désagréable.	■ L'appareil intérieur aspire de l'air qui contient des gaz produits par les murs, les moquettes et les meubles ainsi que des odeurs véhiculées par les vêtements, puis il les expulse à nouveau dans la pièce.
Une buée ou vapeur blanche sort de l'appareil intérieur.	<ul style="list-style-type: none"> <li>■ Si la température intérieure et l'humidité de l'air sont élevées, cette situation peut se produire en début d'opération.</li> <li>■ En mode de dégivrage, de l'air froid peut être expulsé et avoir l'apparence de la buée.</li> </ul>
De l'eau ou de la vapeur sort de l'appareil extérieur.	<ul style="list-style-type: none"> <li>■ En mode de refroidissement, de l'eau peut se former et suinter des tuyaux et des raccords froids.</li> <li>■ En mode de chauffage, de l'eau peut se former et suinter de l'échangeur thermique.</li> <li>■ En mode de dégivrage, l'eau présente sur l'échangeur thermique s'évapore provoquant ainsi une émission de vapeur d'eau.</li> </ul>
Le signe "☼" apparaît sur l'écran de la télécommande.	■ Lors du contrôle centralisé, le signe "☼" apparaît sur l'écran de la télécommande et le fonctionnement du climatiseur ne peut être lancé ou arrêté à l'aide de la télécommande.
Lorsque le climatiseur est redémarré immédiatement après avoir été éteint, son fonctionnement est bloqué même si la touche "ON/OFF" (Marche/Arrêt) est sollicitée.	■ Patientez trois minutes environ. (Le fonctionnement s'est arrêté pour protéger le climatiseur.)

## 7. Guide de dépannage

En cas de problème :	Voici la solution. (L'appareil fonctionne normalement.)												
Le climatiseur fonctionne sans que la touche "ON/OFF" (Marche/Arrêt) soit sollicitée.	<ul style="list-style-type: none"> <li>La fonction de marche de la minuterie a-t-elle été réglée ? Appuyez sur la touche "ON/OFF" (Marche/Arrêt) pour l'arrêter.</li> <li>Le climatiseur est-il relié à une télécommande centralisée ? Veuillez consulter les personnes responsables du contrôle du climatiseur.</li> <li>Le signe "⏸" apparaît-il sur l'écran de la télécommande ? Veuillez consulter les personnes responsables du contrôle du climatiseur.</li> <li>La fonction de recouvrement auto en cas de coupure d'électricité a-t-elle été réglée ? Appuyez sur la touche "ON/OFF" (Marche/Arrêt) pour l'arrêter.</li> </ul>												
Le climatiseur s'arrête sans que la touche "ON/OFF" (Marche/Arrêt) soit sollicitée.	<ul style="list-style-type: none"> <li>La fonction d'arrêt de la minuterie a-t-elle été réglée ? Appuyez sur la touche "ON/OFF" (Marche/Arrêt) pour relancer l'opération.</li> <li>Le climatiseur est-il relié à une télécommande centralisée ? Veuillez consulter les personnes responsables du contrôle du climatiseur.</li> <li>Le signe "⏸" apparaît-il sur l'écran de la télécommande ? Veuillez consulter les personnes responsables du contrôle du climatiseur.</li> </ul>												
Le fonctionnement de la minuterie de la télécommande ne peut pas être réglé.	<ul style="list-style-type: none"> <li>Les paramètres de la minuterie sont-ils invalides ? Si la minuterie peut être réglée, les signes  ou  doivent apparaître sur l'écran de la télécommande.</li> </ul>												
Le message "PLEASE WAIT" (VEUILLEZ PATIENTER) apparaît sur l'écran de la télécommande.	<ul style="list-style-type: none"> <li>Les paramètres initiaux sont en cours d'exécution. Patientez trois minutes environ.</li> </ul>												
Un code d'erreur apparaît sur l'écran de la télécommande.	<ul style="list-style-type: none"> <li>Les dispositifs de protection ont fonctionné pour protéger le climatiseur.</li> <li>N'essayez pas de réparer cet appareil vous-même. Mettez l'appareil hors tension immédiatement et consultez votre revendeur. Vous devrez fournir au revendeur le nom du modèle et les informations qui apparaissent sur l'écran de la télécommande.</li> </ul>												
Un bruit de goutte à goutte ou de moteur qui tourne peut être perçu.	<ul style="list-style-type: none"> <li>A l'arrêt de l'opération de refroidissement, la pompe de vidange se met en marche puis s'arrête. Patientez 3 minutes environ.</li> </ul>												
Les ailettes ne bougent pas ou l'unité intérieure ne répond pas aux commandes de la télécommande sans fil.	<ul style="list-style-type: none"> <li>Les connecteurs des câbles de jonction du moteur du volet et du récepteur de signaux ne sont peut-être pas raccordés correctement. Faites vérifier les connexions par un installateur. (Les couleurs des sections mâle et femelle des connecteurs des câbles de jonction doivent correspondre.)</li> </ul>												
Le bruit perçu est supérieur aux caractéristiques sonores.	<ul style="list-style-type: none"> <li>Le niveau sonore du fonctionnement intérieur dépend de l'acoustique de la pièce dans laquelle l'appareil est installé (voir tableau suivant), et sera supérieur aux caractéristiques sonores (mesurées dans une pièce sans écho).</li> </ul> <table border="1"> <thead> <tr> <th></th> <th>Pièces présentant une absorption phonique élevée</th> <th>Pièces présentant une absorption phonique normale</th> <th>Pièces présentant une absorption phonique faible</th> </tr> </thead> <tbody> <tr> <td>Exemples de pièce</td> <td>Studio de radio-diffusion, salle de musique, etc.</td> <td>Salle de réception, entrée d'hôtel, etc.</td> <td>Bureau, chambre d'hôtel</td> </tr> <tr> <td>Niveaux sonores</td> <td>3 à 7 dB</td> <td>6 à 10 dB</td> <td>9 à 13 dB</td> </tr> </tbody> </table>		Pièces présentant une absorption phonique élevée	Pièces présentant une absorption phonique normale	Pièces présentant une absorption phonique faible	Exemples de pièce	Studio de radio-diffusion, salle de musique, etc.	Salle de réception, entrée d'hôtel, etc.	Bureau, chambre d'hôtel	Niveaux sonores	3 à 7 dB	6 à 10 dB	9 à 13 dB
	Pièces présentant une absorption phonique élevée	Pièces présentant une absorption phonique normale	Pièces présentant une absorption phonique faible										
Exemples de pièce	Studio de radio-diffusion, salle de musique, etc.	Salle de réception, entrée d'hôtel, etc.	Bureau, chambre d'hôtel										
Niveaux sonores	3 à 7 dB	6 à 10 dB	9 à 13 dB										
Rien n'apparaît sur l'écran de la télécommande sans fil, l'écran est flou, ou l'appareil intérieur ne reçoit aucun signal sauf si la télécommande est éteinte.	<ul style="list-style-type: none"> <li>Les piles sont faibles. Remplacez les piles et appuyez sur la touche "Reset" (Réinitialiser).</li> <li>Si rien n'apparaît suite au remplacement des piles, assurez-vous que les piles sont insérées conformément à la polarité indiquée (+, -).</li> </ul>												
Le témoin de fonctionnement situé près du récepteur de la télécommande sans fil sur l'appareil intérieur clignote.	<ul style="list-style-type: none"> <li>La fonction d'auto-diagnostic a fonctionné pour protéger le climatiseur.</li> <li>N'essayez pas de réparer cet appareil vous-même. Mettez l'appareil hors tension immédiatement et consultez votre revendeur. Veuillez fournir au revendeur le nom du modèle.</li> </ul>												
La télécommande sans fil ne fonctionne pas (l'appareil intérieur émet 4 bips).	<ul style="list-style-type: none"> <li>Changez le réglage de mode automatique en mode AUTO (point de réglage unique) ou AUTO (point de réglage double). Pour plus d'informations, reportez-vous à la notice jointe (feuille A5) ou au manuel d'installation.</li> </ul>												

## 8. Installation, déplacement et inspection

### Conseils concernant l'emplacement

Évitez d'installer le climatiseur dans les endroits suivants.

- Où il y a risque de fuite de gaz inflammable.
- Où il y a grande quantité d'huile pour machines.
- Dans un endroit à haute teneur en sel, par exemple au bord de la mer.
- Près d'une source chaude émanant du soufre.
- Où il pourrait y avoir des éclaboussures d'huile ou de la fumée de graisse.

#### ⚠ Précaution :

**N'installez pas l'appareil dans un endroit où il pourrait y avoir une fuite de gaz combustible.**

**Si le gaz fuit et s'accumule autour de l'appareil, il y aura un risque d'explosion.**

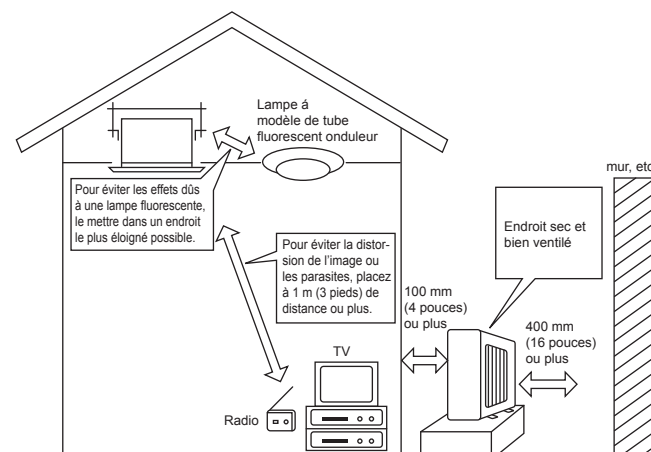

## 8. Installation, déplacement et inspection

### ⚠ Avertissement :

Si le climatiseur fonctionne sans refroidir ou sans chauffer la pièce (en fonction du modèle), contacter le revendeur car il pourrait alors y avoir une fuite de gaz réfrigérant. Toujours demander au représentant du service technique s'il n'y a pas de fuite de réfrigérant après une intervention technique. Le réfrigérant présent dans le climatiseur est sûr et normalement il ne doit pas y avoir de fuite. Néanmoins, en cas de fuite à l'intérieur, si le gaz réfrigérant entre en contact avec la partie chauffante d'un chauffage à ventilation, d'un chauffage d'appoint, d'un poêle, etc., il dégagera des substances toxiques.

### Installation électrique

- Installez un circuit électrique réservé exclusivement au climatiseur.
- Respectez la capacité du disjoncteur.

### ⚠ Avertissement :

- Le client ne doit pas installer l'appareil. Si l'installation n'est pas effectuée correctement, il y aura risque d'incendie, de choc électrique, de blessure (si l'appareil tombe), de fuite d'eau, etc.
- N'utilisez pas de dérivation ou de rallonge pour le connecter, et ne branchez pas plusieurs appareils à la même prise. Un incendie ou un choc électrique pourrait être le résultat d'un mauvais contact, une mauvaise isolation, trop de courant, etc. Veuillez consulter votre concessionnaire.

### ⚠ Précaution :

- Mettez à la terre. Ne connectez pas un fil de mise à la terre à un tuyau de gaz, un tuyau d'eau, un paratonnerre ou au fil de mise à la terre d'un téléphone. Une mauvaise mise à la terre pourrait être la cause d'un choc électrique.
- Installez un disjoncteur différentiel selon l'endroit où le climatiseur sera installé (endroit humide, etc.) Si le disjoncteur différentiel n'est pas installé, il y aura risque de choc électrique.

### Inspection et entretien

- Quand le climatiseur est utilisé pendant plusieurs saisons, sa performance peut être amoindrie du fait de saletés se trouvant à l'intérieur de l'appareil.
- Suivant les conditions d'utilisation, il se peut qu'il y ait une odeur ou que l'eau accumulée durant l'assèchement ne s'évacue pas correctement à cause de la saleté, la poussière, etc.
- Il est recommandé de faire inspecter et réviser l'appareil (à vos frais) par un spécialiste en plus de l'entretien normal. Veuillez consulter votre concessionnaire.

### Bruit de l'appareil

- Ne placez pas d'objet près de la sortie d'air de l'appareil extérieur. Cela pourrait en amoindrir la performance ou augmenter le bruit durant le fonctionnement.
- Si un bruit anormal est entendu pendant la marche, veuillez consulter votre concessionnaire.

### Entsorgung

- Quand le climatiseur doit être enlevé ou réinstallé à cause de travaux, d'un déménagement, etc., cela doit être fait par un technicien qualifié.

### ⚠ Avertissement :

Le client ne doit pas réparer ou déplacer l'appareil lui-même.

Si cela est fait incorrectement, il y aura risque d'incendie, de choc électrique, de blessure (si l'appareil tombe), de fuite d'eau, etc. Veuillez consulter votre concessionnaire.

### Pour s'en débarrasser

- Pour jeter ce produit, veuillez consulter votre concessionnaire.

Si vous avez d'autres questions, veuillez consulter votre concessionnaire.

## 9. Spécifications techniques

Modèle	SLZ-KF09NA	SLZ-KF12NA	SLZ-KF15NA	SLZ-KF18NA
Alimentation principale (Tension <V>, Fréquence<Hz>)	Unique, 208/230, 60			
Puissance Absorbée Normale (Intérieur uniquement) <kW>	0,02	0,02	0,03	0,04
Courant Assigné (Intérieur uniquement) <A>	0,20	0,24	0,32	0,43
Dimensions (Hauteur) <pouces>	9-21/32 (13/32)			
Dimensions (Largeur) <pouces>	22-7/16 (24-19/32)			
Dimensions (Profondeur) <pouces>	22-7/16 (24-19/32)			
Débit de la soufflerie (Faible-Moyenne-Elevé) <CFM>	230 - 265 - 300	230 - 280 - 335	245 - 315 - 405	300 - 420 - 475
Niveau de bruit (Faible-Moyenne-Elevé) <dB>	25 - 28 - 31	25 - 30 - 34	27 - 34 - 39	32 - 40 - 43
Poids net <lb>	30,6 (5,3)			

Remarques : 1. Ce chiffre ( ) indique les grilles.

2. Spécifications sujettes à modifications sans avis préalable.

### Fourchette de fonctionnement garantie

		A l'intérieur	A l'extérieur *1
Refroidissement	Maximum	35°C (95°F) DB, 21,7°C (71°F) WB	46°C (115°F) DB
	Minimum	19,4°C (67°F) DB, 13,9°C (57°F) WB	-10°C (14°F) DB
Chauffage	Maximum	26,7°C (80°F) DB, 19,4°C (67°F) WB	24°C (75°F) DB, 18°C (65°F) WB
	Minimum	21,1°C (70°F) DB, 15,6°C (60°F) WB	-20°C (-4°F) DB, -21°C (-5°F) WB

\*1 Selon l'unité extérieure.

Les appareils doivent être installés par un électricien professionnel agréé en fonction des normes locales.



# Contenido

1. Medidas de Seguridad.....	34	6. Funcionamiento de emergencia del controlador remoto inalámbrico .....	47
2. Nombres de las piezas .....	35	7. Localización de fallos .....	47
3. Manejo.....	38	8. Instalación, reubicación e inspección .....	48
4. Temporizador.....	45	9. Especificaciones.....	49
5. Mantenimiento y limpieza .....	46		

**Nota:**  
En este manual de instrucciones, la frase "Controlador remoto cableado" se refiere solo a PAR-33MAA. Si necesita más información sobre el otro controlador remoto, consulte el libro de instrucciones que se incluye en esta caja.

## 1. Medidas de Seguridad

- ▶ Antes de instalar la unidad, asegúrese de haber leído el capítulo de "Medidas de seguridad".
- ▶ Las "Medidas de seguridad" señalan aspectos muy importantes sobre seguridad. Es importante que se cumplan todos.
- ▶ Antes de conectar el sistema, informe al servicio de suministro o pídale permiso para efectuar la conexión.

### Símbolos utilizados en el texto

#### ⚠ Atención:

Describe precauciones que deben tenerse en cuenta para evitar el riesgo de lesiones o muerte del usuario.

#### ⚠ Cuidado:

Describe las precauciones que se deben tener para evitar daños en la unidad.

### Símbolos utilizados en las ilustraciones

⚡ : Indica una pieza que debe estar conectada a tierra.

#### ⚠ Atención:

- El consumidor medio no puede acceder a estos aparatos eléctricos.
- La unidad no debe ser instalada por el usuario. Pida a su distribuidor o a una empresa debidamente autorizada que se lo instale. La incorrecta instalación de la unidad puede dar lugar a goteo de agua, descarga eléctrica o fuego.
- No se suba encima ni coloque objetos sobre la unidad.
- No vierta agua sobre la unidad ni la toque con las manos húmedas. Puede producirse una descarga eléctrica.
- No rocíe gases combustibles en las proximidades de la unidad. Puede haber riesgo de incendio.
- No coloque calentadores de gas o cualquier otro aparato de llama abierta expuestos a la corriente de aire descargada por la unidad. Puede dar lugar a una combustión incompleta.
- No extraiga el panel frontal del ventilador de la unidad exterior mientras esté en funcionamiento.
- Cuando note ruidos o vibraciones que no sean normales, pare la unidad, desconecte la fuente de alimentación y póngase en contacto con su proveedor.
- No inserte nunca dedos, palos, etc. en las tomas o salidas de aire.
- Si detecta olores raros pare la unidad, desconecte el interruptor de red y consulte con su distribuidor. De lo contrario puede haber una rotura, una descarga eléctrica o fuego.
- Este aparato de aire acondicionado NO debe ser utilizado por niños ni por personas inválidas sin el control de una persona adulta.
- Los niños pequeños deben estar vigilados por personas adultas para impedir que jueguen con el equipo de aire acondicionado.
- Si se producen fugas de gas refrigerante, pare la unidad, ventile bien la habitación y avise a su proveedor.

- Este equipo se ha diseñado para ser utilizado por usuarios expertos o cualificados en comercios, industrias ligeras y granjas, o para su uso comercial por personas no expertas.
- Este aparato puede ser utilizado por niños de a partir de 8 años de edad y por personas con capacidades físicas, sensoriales o mentales reducidas, o que carezcan de experiencia y conocimientos, siempre y cuando hayan recibido supervisión o instrucciones relativas al uso del aparato de modo seguro y comprendan los riesgos existentes. Los niños no deben jugar con el aparato. La limpieza y el mantenimiento por parte del usuario no deben realizarlos niños sin la debida supervisión.
- Este aparato no debe ser utilizado por personas (incluidos niños) que presenten una discapacidad física, sensorial o mental, y tampoco por aquellos que no dispongan de la experiencia o el conocimiento necesario, a menos que lo hagan bajo la supervisión de una persona responsable de la seguridad o que hayan recibido instrucciones por parte de esta sobre uso del aparato.
- Cuando instale, mueva o revise el equipo de aire acondicionado, utilice solo el refrigerante indicado (R410A) para cargar los tubos del refrigerante. No lo mezcle con otro tipo de refrigerante y vacíe completamente de aire los tubos. Si el aire se mezcla con el refrigerante, podría producir una tensión anormalmente alta en el tubo del refrigerante y ocasionar una explosión u otros peligros. Usar un refrigerante distinto al indicado para el sistema provocará un fallo mecánico, un funcionamiento defectuoso del sistema o la avería de la unidad. En el peor de los casos, podría suponer un grave impedimento para garantizar la seguridad del producto.

#### ⚠ Cuidado:

- No utilice objetos puntiagudos para apretar los botones ya que podría dañarse el controlador remoto.
- No bloquee ni cubra nunca las tomas y salidas de las unidades interior y exterior.

### Eliminación de la unidad

Cuando deba eliminar la unidad, consulte con su distribuidor.

## 2. Nombres de las piezas

### ■ Unidad interior

	SLZ-KF-NA
Pasos del ventilador	3 pasos
Deflector	Automático oscilante
Rejilla	—
Filtro	Larga duración
Indicación de limpieza de filtro	2.500 horas
Ajuste del n.º de modelo del controlador remoto inalámbrico	002

### ■ SLZ-KF-NA

Modelo empotrado en techo de 4 direcciones

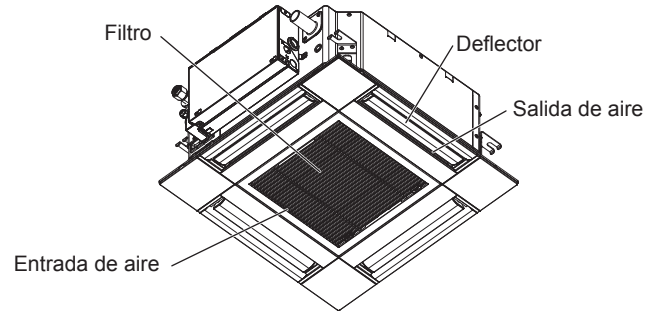

### ■ Controlador remoto cableado

#### Interfaz del controlador

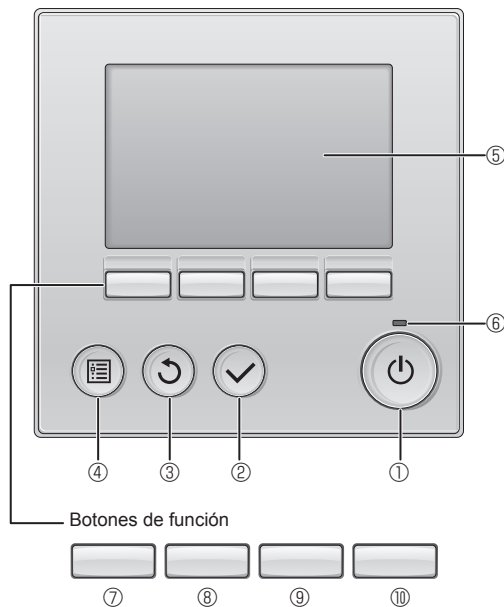

Las funciones de los botones de función cambian dependiendo de la pantalla.

Consulte la guía de funciones de los botones que aparece en la parte inferior del LCD para ver las funciones que tienen en cada una de las pantallas.

Cuando el sistema se controla a nivel central, la guía de función del botón que corresponde al botón bloqueado no aparecerá.

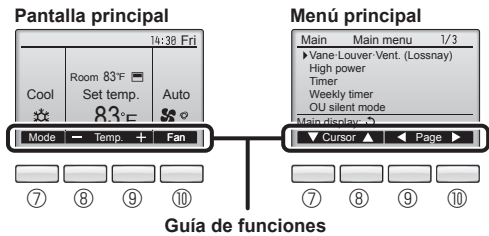

Guía de funciones

#### ① Botón [ENCENDIDO/APAGADO]

Presione para ENCENDER/APAGAR la unidad interior.

#### ② Botón [ACEPTAR]

Presione para guardar la configuración.

#### ③ Botón [VOLVER]

Pulse para volver a la pantalla anterior.

#### ④ Botón [MENÚ]

Presione para ir al Menú principal.

#### ⑤ LCD con iluminación de fondo

Aparecerá la configuración de operaciones.

Cuando la luz de fondo esté apagada, al presionar cualquier botón se ilumina la luz de fondo y permanece encendida durante un periodo de tiempo determinado dependiendo de la pantalla.

Cuando la luz de fondo está apagada, la luz se enciende al presionar cualquier botón, que no realizará su función. (salvo el botón [ENCENDIDO/APAGADO])

#### ⑥ Lámpara de ENCENDIDO/APAGADO

Esta lámpara se ilumina en verde mientras la unidad esté en funcionamiento. Parpadea cuando se está iniciando el controlador remoto o cuando hay un error.

#### ⑦ Botón de función [F1]

Pantalla principal: Presione para cambiar el modo de operación.

Menú principal: Presione para mover el cursor hacia abajo.

#### ⑧ Botón de función [F2]

Pantalla principal: Presione para disminuir la temperatura.

Menú principal: Presione para mover el cursor hacia arriba.

#### ⑨ Botón de función [F3]

Pantalla principal: Presione para aumentar la temperatura.

Menú principal: Presione para ir a la página anterior.

#### ⑩ Botón de función [F4]

Pantalla principal: Presione para cambiar la velocidad del ventilador.

Menú principal: Presione para ir a la página anterior.

## 2. Nombres de las piezas

### Pantalla

La pantalla principal se puede visualizar en dos modos diferentes: "Completo" y "Básico". Por defecto, viene configurada a "Completo". Para cambiar al modo "Básico", cambie la configuración en la configuración de la pantalla principal. (Consulte el manual de instrucciones incluido con el controlador remoto.)

<Modo completo>

\* Todos los iconos se muestran para explicar su significado.

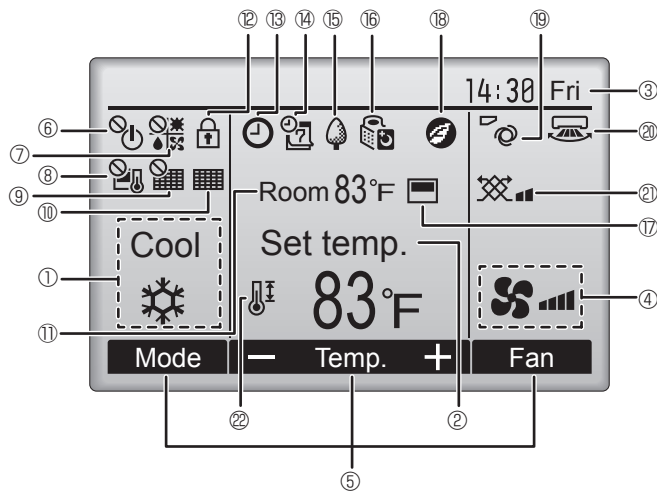

<Modo básico>

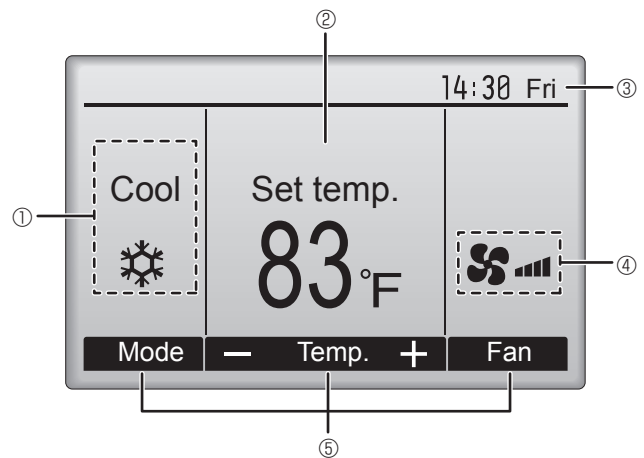

#### ① Modo de operación

Aquí aparece el modo de funcionamiento de la unidad interior.

#### ② Temperatura predeterminada

Aquí aparece la configuración predeterminada de temperatura.

#### ③ Hora (Consultar el Manual de instalación)

Aquí aparece la hora actual.

#### ④ Velocidad del ventilador

La configuración de la velocidad del ventilador aparece aquí.

#### ⑤ Guía de funciones del botón

Aquí aparecen las funciones de los botones correspondientes.



Aparece cuando el ENCENDIDO/APAGAO se controla a nivel central.



Aparece cuando el modo de funcionamiento se opera a nivel central.



Aparece cuando la temperatura predeterminada se controla a nivel central.



Aparece cuando la función de restauración del filtro se controla a nivel central.



Indica cuando necesita mantenimiento el filtro.

#### ⑪ Temperatura de la habitación (Consultar el Manual de instalación)

Aquí aparece la temperatura actual de la habitación.



Aparece cuando los botones están bloqueados.



Aparece cuando está habilitada la función "Program. On/Off", "Modo noche" o programador "Auto-Off".

④ aparece al deshabilitar el programador mediante el sistema de control centralizado.



Aparece cuando se activa el programador semanal.



Aparece mientras la unidad está funcionando en modo ahorro de energía. (No aparecerá en algunos modelos de unidades interiores)



Aparece mientras las unidades exteriores están funcionando en modo silencioso.



Aparece cuando el termistor incorporado en el controlador remoto está activado para controlar la temperatura de la habitación (⑪).

⑩ aparece cuando el termistor de la unidad interior está activado para controlar la temperatura de la habitación.



Aparece al utilizar las unidades en el modo de ahorro de energía con el sensor 3D i-See.



Indica la configuración del álabe.



Indica la configuración de la tablilla.



Indica la configuración de la ventilación.



Aparece cuando se restringe el rango de temperatura predeterminada.

La mayoría de las configuraciones (excepto ENCENDER/APAGAR, modo, velocidad del ventilador, temperatura) pueden realizarse desde la pantalla Menú. (Consulte el manual de instrucciones incluido con el controlador remoto.)



## 2. Nombres de las piezas

### ■ Para controlador remoto inalámbrico

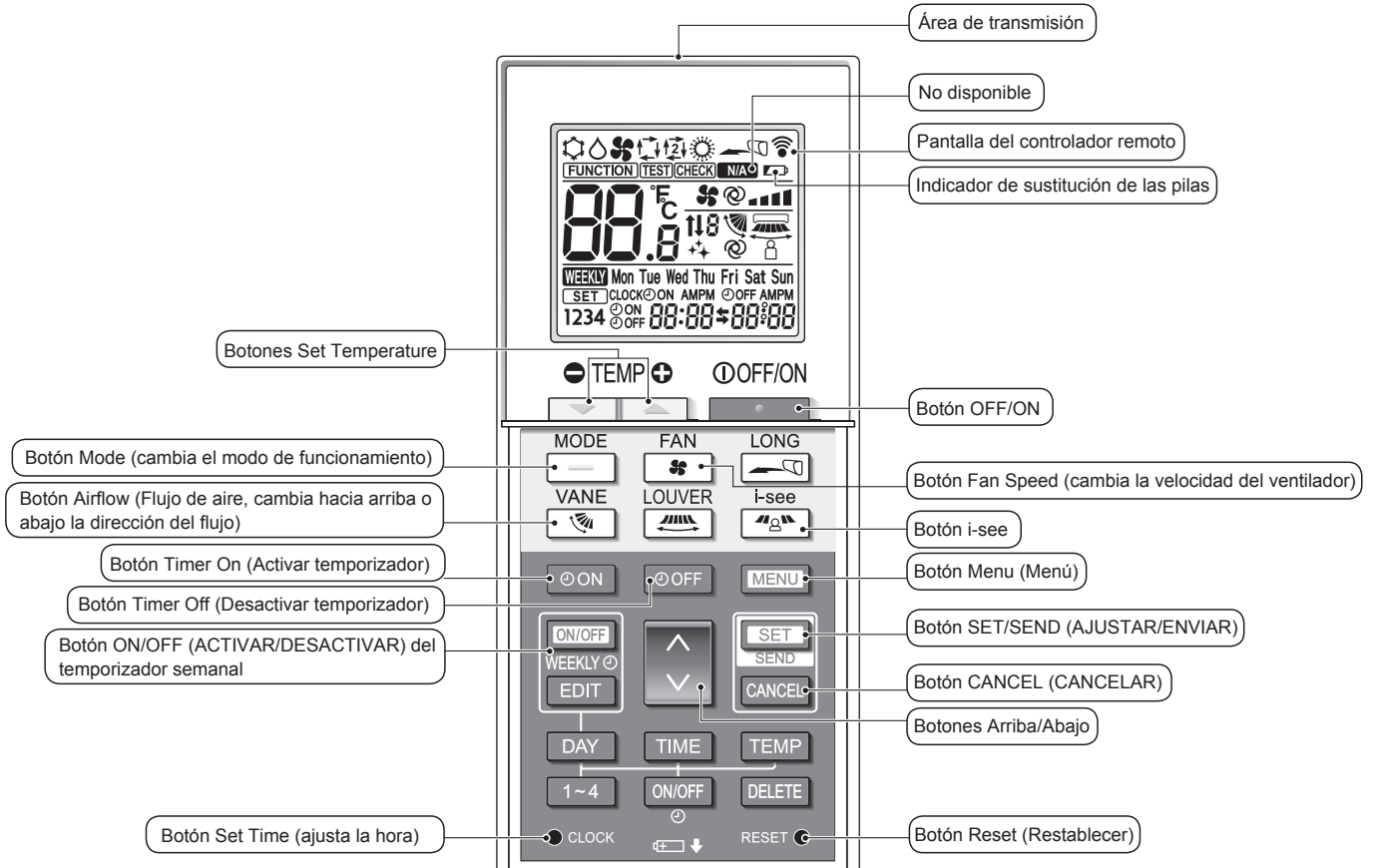

**Modo de funcionamiento**

❄ Frio	💧 Secar
🌀 Ventilador	🔄 Auto (punto de ajuste individual)
☀ Calor	🔄 Auto* (punto de ajuste doble)

\* Debe realizarse el ajuste inicial. Consulte el Manual de instalación.

**Ajuste de la temperatura**  
Pueden cambiarse las unidades de temperatura. Para más detalles, consulte el Manual de instalación.

**Configuración del álabo**

Posición 1 Posición 2 Posición 3 Posición 4 Posición 5 Oscilación Auto

**No disponible**  
Aparece cuando se selecciona una función no compatible.

**Indicador de sustitución de las pilas**  
Aparece cuando el nivel de la batería es bajo.

**Ajuste de la velocidad del ventilador**

**Sensor 3D i-See (distribución del aire)**

Por defecto Directo Indirecto

Cuando se selecciona Directo o Indirecto, el ajuste del deflector se establece en "Auto".

## 2. Nombres de las piezas

### Notas (solo para el controlador remoto inalámbrico):

- Cuando utilice el controlador remoto inalámbrico, apunte hacia el receptor de la unidad interior.
- Si el controlador remoto se utiliza unos dos minutos después de encender la unidad interior, esta puede pitar dos veces, ya que estará realizando la comprobación automática inicial.
- La unidad interior pitará para confirmar que ha recibido la señal transmitida desde el controlador remoto. La unidad interior puede recibir señales emitidas a un máximo de 7 metros (23 pies) en línea recta en un rango de 45° a derecha e izquierda de la unidad. Sin embargo, ciertos sistemas de iluminación, con fluorescentes o luces fuertes, pueden afectar a la capacidad de recepción de señal de la unidad interior.
- Si la luz de funcionamiento situada cerca del receptor de la unidad interior parpadea, será necesario inspeccionar la unidad. Para el servicio técnico, consulte a su distribuidor.
- Trate el controlador remoto con cuidado. Procure que no se le caiga ni sufra golpes. Además, no lo moje ni lo deje en un lugar con un alto grado de humedad.
- Para impedir que el controlador remoto se pierda, instale el soporte incluido con el controlador remoto en una pared y asegúrese de colocar el mando en su soporte tras su uso.
- Si la unidad interior emite 4 pitidos cuando se utiliza el mando a distancia inalámbrico, cambie el ajuste del modo automático al modo AUTO (punto de ajuste individual) o al modo AUTO (punto de ajuste doble).  
Para más detalles, consulte el Aviso incluido (hoja A5) o el Manual de instalación.

### ■ Unidad exterior

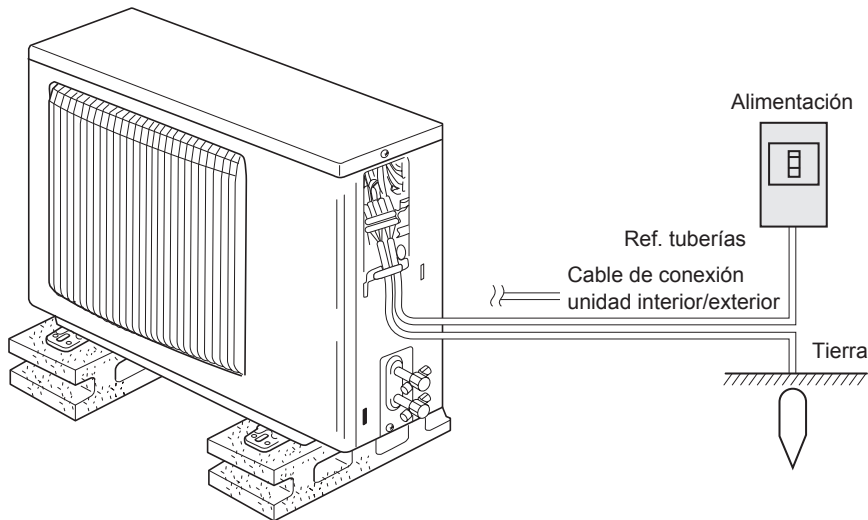

### Instalación/sustitución de pilas

1. Retire la cubierta superior, inserte dos pilas LR6 AA y vuelva a colocar la cubierta superior.

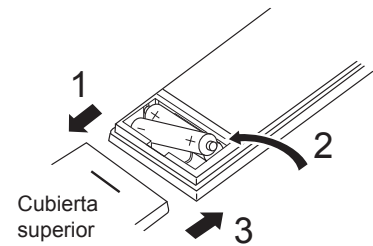

Dos pilas LR6 AA  
Inserte las pilas comenzando por el polo negativo (-). Al insertar las pilas, respete la polaridad (+, -).

2. Pulse el botón Reset (Restablecer).

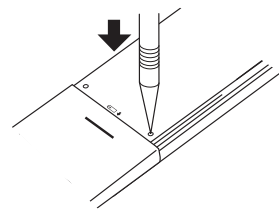

Pulse el botón Reset (Restablecer) con un objeto terminado en punta.

## 3. Manejo

- Para obtener información sobre el método de funcionamiento, consulte el manual de instrucciones suministrado con cada controlador remoto.

### 3.1. Encendido/Apagado del sistema

#### [ENCENDER]



Presione el botón [ENCENDIDO/APAGADO]. La lámpara de ENCENDIDO/APAGADO se iluminará en verde y comenzará a funcionar la unidad.

#### [APAGAR]

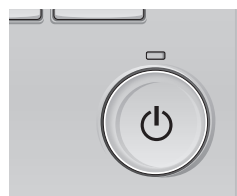

Presione de nuevo el botón de [ENCENDIDO/APAGADO]. La lámpara de ENCENDIDO/APAGADO se apagará y la unidad dejará de funcionar.

#### Nota:

Aunque pulse el botón ENCENDIDO/APAGADO inmediatamente después de terminar la operación en curso, el aire acondicionado no se iniciará durante unos 3 minutos.

Ello sirve para evitar daños en los componentes internos.

### 3. Manejo

#### ■ Memoria del estado de funcionamiento

	Configuración del controlador remoto
Modo de funcionamiento	Modo de funcionamiento antes de apagar la unidad
Temperatura predeterminada	Temperatura predeterminada antes de apagar la unidad
Velocidad del ventilador	Velocidad del ventilador antes de apagar la unidad

#### ■ Rango de temperatura predeterminada configurable

Modo de funcionamiento	Rango de temperatura predeterminada
Frío/Secar	19 – 30 °C, 67 – 87 °F
Calor	17 – 28 °C, 63 – 83 °F
Auto	19 – 28 °C, 67 – 83 °F
Ventilador/Ventilación	No se puede configurar

### 3.2. Selección Modo

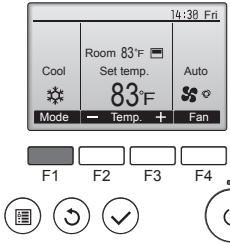

Presione el botón [F1] para ver los modos de operación en el orden de: "Cool" (Frío), "Dry" (Secar), "Fan" (Vent.), "Auto" y "Heat" (Calor). Seleccione el modo de funcionamiento deseado.

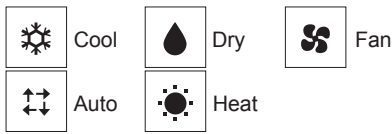

- Los modos de funcionamiento que no estén disponibles para el modelo de unidad interior conectado no aparecerán en la pantalla.

#### Qué significa que parpadee el icono de modo

El icono de modo parpadeará cuando las otras unidades en el mismo sistema de refrigeración (conectado a la misma unidad exterior) están funcionando ya en un modo diferente. En este caso, el resto de la unidad en el mismo grupo podrá funcionar solamente en el mismo modo.

### Información sobre los equipos de aire acondicionado multisistema (Unidad exterior: serie MXZ)

► Los equipos de aire acondicionado multisistema (unidad exterior de la serie MXZ) permiten conectar dos o más unidades interiores a una sola unidad exterior. Estas unidades interiores (dos o más) podrán funcionar simultáneamente, dependiendo de la capacidad del equipo.

- Si intenta poner en funcionamiento de manera simultánea dos o más unidades interiores conectadas a una sola unidad exterior, una para la refrigeración y otra para la calefacción, el equipo selecciona el modo de funcionamiento de la unidad interior que ha de funcionar en primer término. El resto de unidades interiores que tengan que ponerse en funcionamiento posteriormente no pueden activarse y mostrarán un estado de funcionamiento que parpadeará. En este caso, seleccione el mismo modo de funcionamiento en todas las unidades interiores.
- Puede darse el caso de que la unidad interior, que esté funcionando en modo "Auto", no pueda cambiar entre los modos "Cool" (Frío)/"Heat" (Calor) y quede en estado de espera.
- Si la unidad interior empieza a funcionar al mismo tiempo que la unidad exterior está eliminando la escarcha, tardará unos minutos (Máx. 15 minutos aproximadamente) en generar aire caliente.
- En el modo de calefacción, aunque la unidad interior no esté en funcionamiento, es posible que dicha unidad se caliente o se oiga el ruido del refrigerante, pero esto no supone ninguna anomalía. Lo que sucede es que el refrigerante circula continuamente dentro de la unidad interior.

#### Funcionamiento automático

- De acuerdo con la temperatura ajustada, el funcionamiento de refrigeración comenzará si la temperatura de la sala es demasiado alta. El modo de calefacción comenzará si la temperatura de la sala es demasiado baja.

- Durante el funcionamiento automático, si la temperatura de la sala cambia y permanece 2 °C (4 °F) o más por encima de la temperatura ajustada durante 15 minutos, el acondicionador de aire cambiará a modo de refrigeración. Asimismo, si la temperatura permanece 2 °C (4 °F) o más por debajo de la temperatura ajustada durante 15 minutos, el acondicionador de aire cambiará a modo de calefacción.

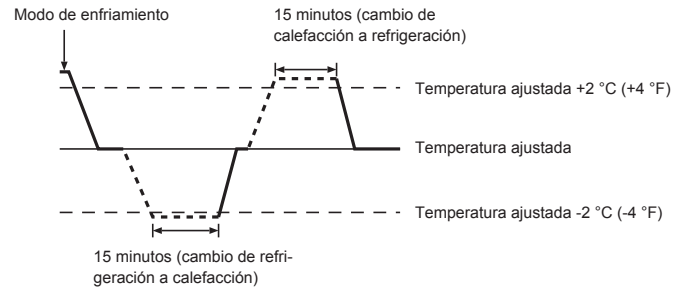

### 3.3. Ajuste de la temperatura

<Cool (Frío), Dry (Secar), Heat (Calor), y Auto>

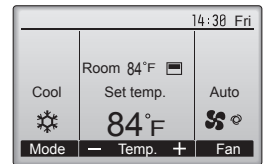
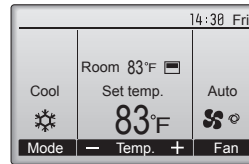

Ejemplo de visualización



Pulse el botón [F2] para disminuir la temperatura preestablecida y pulse el botón [F3] para aumentarla.

- Consulte la tabla en la página 39 para ver el rango de temperatura seleccionable para los diferentes modos de funcionamiento.
- El rango de temperatura predeterminada no se puede configurar para el funcionamiento del Ventilador/Ventilación.
- La temperatura preestablecida será visualizada en Centígrados en incrementos de 0,5 o 1 grado, o en Fahrenheit, dependiendo del modelo de unidad interior y del ajuste del modo de pantalla del control remoto.

### 3. Manejo

#### 3.4. Ajuste de la velocidad del ventilador

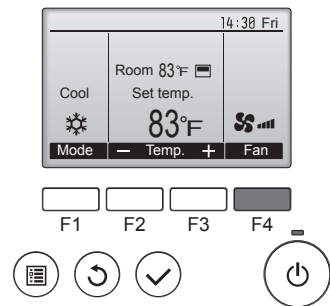

Presione el botón [F4] para ver las velocidades del ventilador en el siguiente orden.

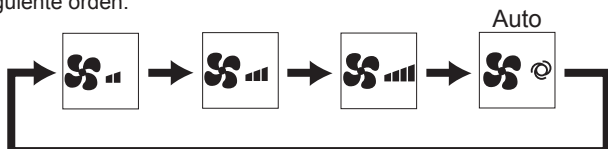

**Notas:**

- El número de velocidades del ventilador disponibles depende del tipo de unidad conectada.
- En los siguientes casos, la velocidad real del ventilador generada por la unidad diferirá de la velocidad mostrada en la pantalla del mando a distancia.
  1. Cuando la pantalla está en los estados “STAND BY” (RESERVA) o “DEFROST” (DESCONGELACIÓN).
  2. Cuando la temperatura del intercambiador de calor es baja en modo de calefacción (por ejemplo, inmediatamente después de que se active el modo de calefacción).
  3. En modo HEAT, cuando la temperatura ambiente de la habitación es superior al valor de configuración de la temperatura.
  4. Cuando la unidad esté en modo DRY.

#### 3.5. Ajuste de la dirección del flujo de aire

##### 3.5.1 Navegación por el Menú principal

###### <Acceder al Menú principal>

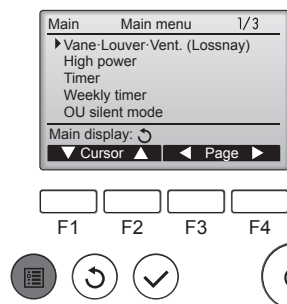

Presione el botón [MENÚ]. Aparecerá el Menú principal.

###### <Selección del elemento>

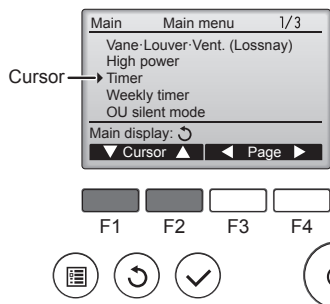

Presione [F1] para mover el cursor hacia abajo. Presione [F2] para mover el cursor hacia arriba.

###### <Navegación por las páginas>

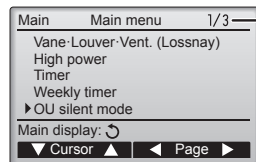

Página  
Presione [F3] para ir a la página anterior.  
Presione [F4] para ir a la siguiente página.

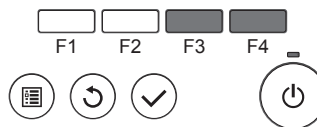

###### <Guardar la configuración>

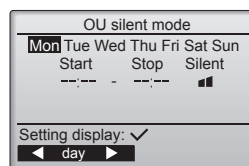

Seleccione el elemento deseado y presione el botón [ACEPTAR].

Aparecerá la pantalla para configurar el elemento seleccionado.

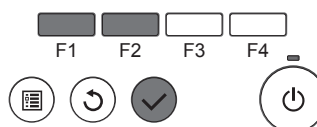

###### <Salir de la pantalla del Menú principal>

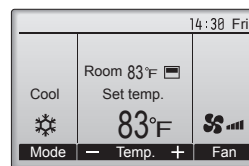

Presione el botón [VOLVER] para salir del Menú principal y volver a la pantalla principal.

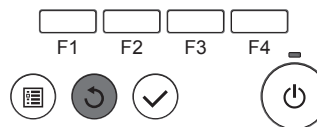

Si no se toca ningún botón durante 10 minutos, la pantalla volverá automáticamente a la Pantalla principal. No se guardará ninguno de los cambios realizados que no se hayan guardado.

###### <Visualización de las funciones no admitidas>

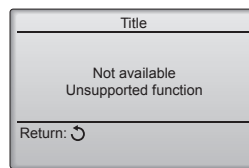

Aparecerá un mensaje a la izquierda si el usuario selecciona una función no admitida por el modelo de unidad interior correspondiente.

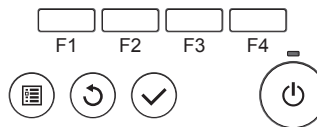

### 3. Manejo

#### 3.5.2 Lama

<Acceder al menú>

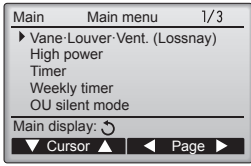

<Configuración del álabes>

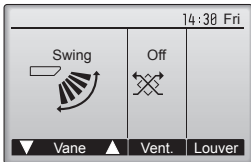

Seleccione "Vane·Louver·Vent. (Lossnay)" (Lama·Deflector·Vent. (Lossnay)) en el Menú principal (consultar la página 40), y presione el botón [ACEPTAR].

Presione los botones [F1] o [F2] para ver las diferentes opciones de configuración del álabes: "Step 1" (Posición 1), "Step 2" (Posición 2), "Step 3" (Posición 3), "Step 4" (Posición 4), "Step 5" (Posición 5), "Swing" (Oscilación) y "Auto".

Seleccione la configuración deseada.

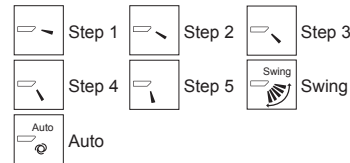

Seleccione "Swing" (Oscilación) para que los álabes se muevan hacia arriba y hacia abajo automáticamente. Cuando configure de "Step 1" (Posición 1) a "Step 5" (Posición 5), el álabes estará fijo en el ángulo seleccionado.

<Volver al Menú principal>

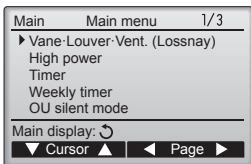

Presione el botón [VOLVER] para volver al Menú principal.

#### Notas:

- Durante la operación de oscilación, la indicación de dirección en la pantalla no cambia al mismo tiempo que los deflectores direccionales de la unidad.
- Las direcciones disponibles dependen del tipo de unidad conectada.
- En los siguientes casos, la dirección real del aire diferirá de la dirección indicada en la pantalla del mando a distancia.
  1. Cuando la pantalla está en los estados "STAND BY" (RESERVA) o "DEFROST" (DESCONGELACIÓN).
  2. Inmediatamente después de iniciar el modo calentador (durante la espera para la realización del cambio).
  3. En modo calentador, cuando la temperatura ambiente de la sala sea superior a la configuración de la temperatura.

#### <Para ajustar el aire en dirección Arriba/Abajo de forma fija>

#### Notas:

- Según la unidad exterior que se vaya a conectar, esta función no puede ajustarse.

- Para las series SLZ-KF-NA, la salida de aire correspondiente solo puede fijarse en una determinada dirección mediante los siguientes procedimientos. Una vez fijada la salida, solo ésta se fija cada vez que se encienda el acondicionador de aire (el resto de salidas siguen la dirección de aire ARRIBA/ABAJO ajustada en el controlador remoto).

#### ■ Definición de términos

- "Refrigerant address No." (Nº dirección refrigerante) y "Unit No." (unidad nº) son los números asignados al acondicionador de aire.
- "Salida nº" es el número asignado a cada salida del acondicionador de aire. (Consulte la siguiente ilustración.)
- "Dirección del aire Arriba/Abajo" es la dirección (ángulo) que se ha de fijar.

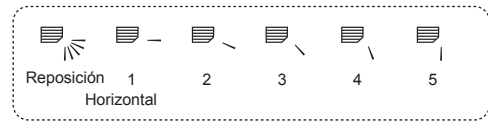

Ajuste del controlador remoto

En esta salida, la dirección de circulación del aire está controlada por el ajuste del controlador remoto.

Fijación

En esta salida, la circulación del aire está fijada en una dirección concreta.

\* Si tiene frío debido a que el aire le da directamente, la circulación de éste puede fijarse en posición horizontal para que no ocurra esto.

Caja de los componentes eléctricos

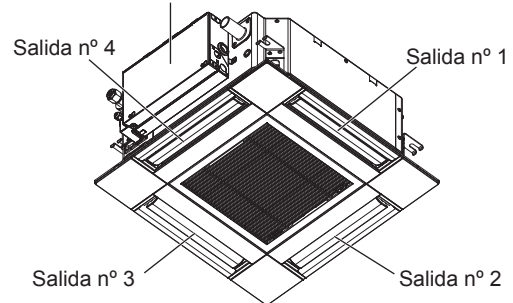

#### Nota:

El nº de salida se indica según el número de ranuras en ambos extremos de cada salida de aire. Ajuste la dirección del aire consultando la información que se muestra en la pantalla del controlador remoto.

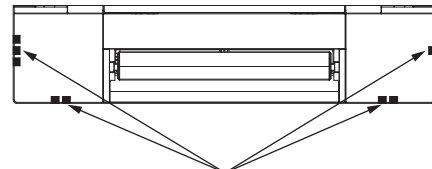

Marcas de identificación de la salida de aire

### 3. Manejo

#### ■ Ángulo lama manual (Controlador remoto cableado)

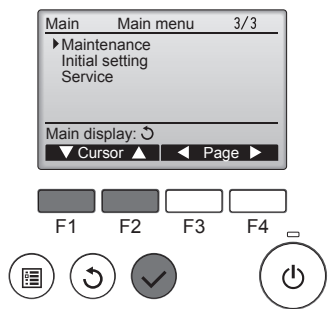

① Seleccione "Maintenance" (Mantenimiento) en el Menú principal (consulte la página 40) y presione el botón [ACEPTAR].

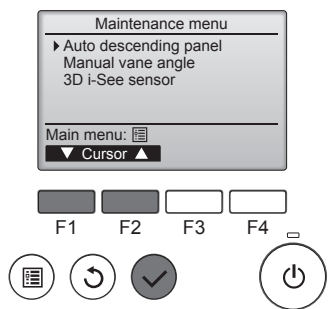

② Seleccione "Manual vane angle" (Ángulo lama manual) con los botones [F1] o [F2], y presione el botón [ACEPTAR].

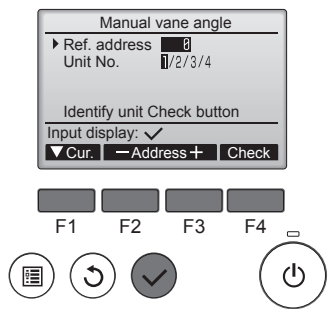

③ Mueva el cursor a "Ref. address" (Codificación) o "Unit No." (Nº Unid.) con el botón [F1] para seleccionar.

Seleccione la dirección del refrigerante y el número de unidad para las unidades cuyos álabes haya que fijar, con el botón [F2] o [F3], y presione el botón [ACEPTAR].

- Ref. address (Codificación): Dirección refrigerante
  - Unit No. (Nº Unid.): 1, 2, 3, 4
- Presione el botón [F4] para confirmar la unidad. Solo el deflector de la unidad interior apunta hacia abajo.

④ Aparecerán los ajustes actuales.

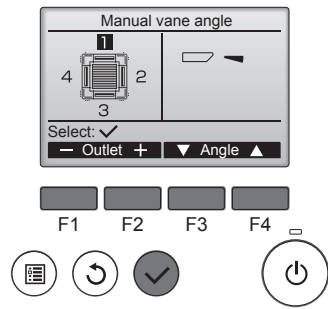

Seleccione las salidas deseadas de 1 a 4 con los botones [F1] o [F2].

- Salida: "1", "2", "3", "4" y "1, 2, 3, 4, (todas las salidas)".

Pulse el botón [F3] o [F4] para desplazarse por las opciones en este orden: "No setting (reset)" (Sin configurar (Borrar)), "Step 1" (Posición 1), "Step 2" (Posición 2), "Step 3" (Posición 3), "Step 4" (Posición 4), "Step 5" (Posición 5) y "Draft reduction" (Reducción de corrientes)\*.

Seleccione la configuración deseada.

\* Reducción de corrientes  
La dirección del flujo de aire para este ajuste es más horizontal que la dirección del flujo de aire para el ajuste "Step 1" (Posición 1) para reducir la sensación de corrientes de aire. La reducción de corrientes solo puede ajustarse para 1 deflector.

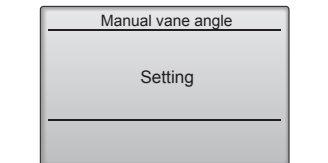

#### ■ Configuración del álabe

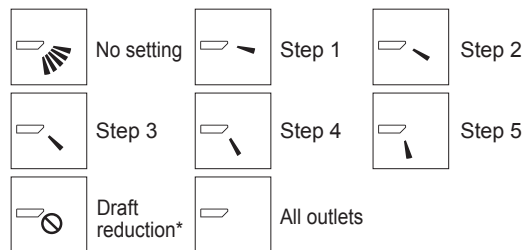

Presione el botón [ACEPTAR] para guardar los ajustes. Aparecerá una pantalla indicando que se está transmitiendo la información de configuración.

Los cambios de configuración se realizarán en la salida seleccionada. La pantalla volverá automáticamente a la mostrada arriba una vez se haya completado la transmisión.

Realice las configuraciones para las otras salidas, siguiendo los mismos procedimientos.

**Si se seleccionan todas las salidas, se mostrará la siguiente vez que la unidad entre en funcionamiento.**

Navegación por las pantallas  
 • Para volver al Menú principal ..... Botón [MENÚ]  
 • Para volver a la pantalla anterior ..... Botón [VOLVER]

#### ■ Ángulo manual del deflector (mando a distancia inalámbrico)

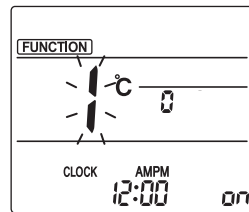

Fig. 1

① Vaya al modo de ajuste manual del deflector

Pulse el botón [MENU]. (Inicie esta operación con la pantalla de estado del mando a distancia apagada).

"FUNCTION" (FUNCIÓN) se ilumina y "1" parpadea. (Fig. 1)

Pulse el botón [2] para seleccionar "2" y, a continuación, pulse el botón [SET].

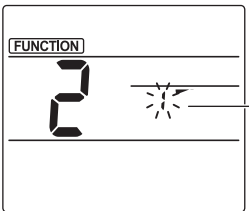

Fig. 2

② Seleccione el número de deflector (Fig. 2)

Pulse los botones [↑] para seleccionar el número de deflector [A] y, a continuación, pulse el botón [SET].

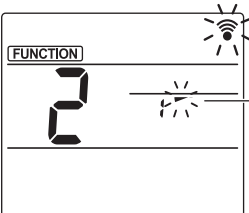

Fig. 3

③ Ajuste el ángulo del deflector (Fig. 3)

Pulse los botones [↓] para seleccionar el ángulo del deflector [B]. Apunte el mando a distancia inalámbrico hacia el receptor de la unidad interior, y luego pulse el botón [SET].

Pantalla				
Configuración	Posición 1	Posición 2	Posición 3	Posición 4
Pantalla			Ninguna visualización	
Configuración	Posición 5	Sin configurar	Reducción de corrientes	

\* La reducción de corrientes sólo puede ajustarse para 1 deflector. El ajuste sólo se activa para el último deflector que se configuró.

**Nota:**  
No establezca la reducción de corrientes en un entorno con una humedad alta. En caso contrario, podría formarse condensación y causar goteo.



### 3. Manejo

#### ■ Procedimiento de confirmación

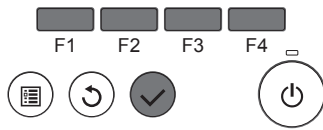
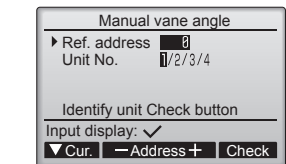

- En primer lugar, confirme ajustando "Ref. address" (Codificación) a 0 y "Unit No." (Nº Unid.) a 1.
  - Mueva el cursor a "Ref. address" (Codificación) o "Unit No." (Nº Unid.) con el botón [F1] para seleccionar.
  - Seleccione la dirección del refrigerante y el número de unidad para las unidades cuyos álabes haya que fijar, con el botón [F2] o [F3], y presione el botón [ACEPTAR].
  - Ref. address (Codificación): Dirección refrigerante
  - Unit No. (Nº Unid.): 1, 2, 3, 4  
Presione el botón [F4] para confirmar la unidad.

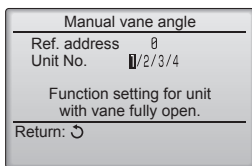

- Cambie el "Unit No." (Nº Unid.) en orden y compruebe todas las unidades.
  - Pulse el botón [F1] para seleccionar "Unit No." (Nº Unid.). Pulse el botón [F2] o [F3] para cambiar el "Nº Unid." a la unidad que desea comprobar, y luego pulse el botón [F4].
  - Después de pulsar el botón [F4], espere unos 15 segundos y compruebe el estado actual del acondicionador de aire.
    - La lama está orientada hacia abajo. → Este acondicionador de aire se visualiza en el controlador remoto.
    - Todas las salidas están cerradas. → Pulse el botón [VOLVER] y continúe la operación desde el principio.
    - Se visualizan los mensajes mostrados a la izquierda. → El dispositivo de destino no existe en esta codificación de refrigerante.

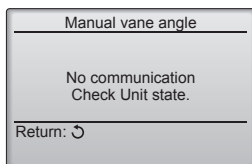

- Cambie la "Ref. address" (Codificación) al siguiente número.
  - Consulte el paso ① para cambiar la "Ref. address" (Codificación) y continúe con la confirmación.

### 3.6. Ajuste del sensor 3D i-See

#### 3.6.1 Ajuste del sensor 3D i-See

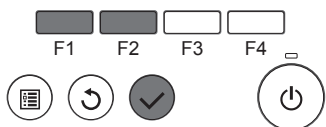
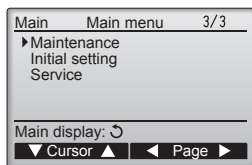

- Seleccione "Maintenance" (Mantenimiento) desde el menú Principal (consulte la página 40), y pulse el botón [ACEPTAR].

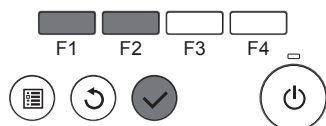
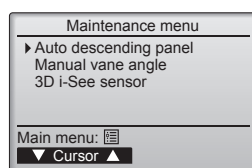

- Seleccione "3D i-See sensor" (Sensor 3D i-See) con el botón [F1] o [F2], y pulse el botón [ACEPTAR].

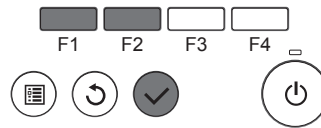
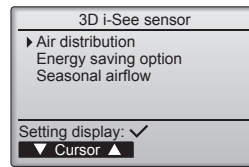

#### 3.6.2 Distribución del aire

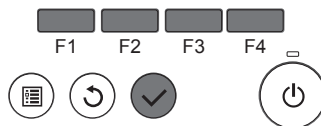
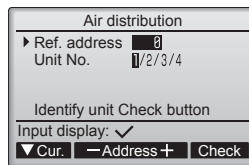

- Seleccione el menú deseado con el botón [F1] o [F2], y pulse el botón [ACEPTAR].
  - Distribución del aire  
Seleccione el método de control de la dirección del flujo de aire cuando ésta se ajusta a "Auto".
  - Opción de ahorro de energía  
Activa el modo de ahorro de energía en función de si el sensor 3D i-See detecta personas en la habitación.
  - Flujo de aire estacional  
Cuando el termostato se apaga, el ventilador y los deflectores funcionan según los ajustes de control.

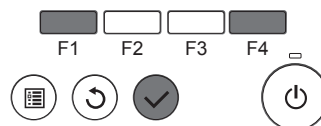
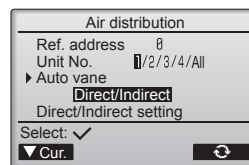

- Mueva el cursor hacia "Ref. address" (Codificación) o "Unit No." (Nº Unid.) con el botón [F1] para seleccionar una opción.
  - Seleccione la dirección del refrigerante y el número de unidad para las unidades cuyos deflectores deba fijar, con el botón [F2] o [F3], y pulse el botón [ACEPTAR].
  - Codificación: dirección del refrigerante
  - Nº Unid.: 1, 2, 3, 4  
Pulse el botón [F4] para confirmar la unidad.  
Solo el deflector de la unidad interior de destino apunta hacia abajo.

- Seleccione el menú con el botón [F4].  
Por defecto → Zona → Directo/Indirecto → Por defecto...

Por defecto: el movimiento de los deflectores es el mismo que durante el funcionamiento normal. Durante el modo de refrigeración, todos los deflectores se mueven en la dirección del flujo de aire horizontal. Durante el modo de calefacción, todos los deflectores se mueven en la dirección del flujo de aire hacia abajo.

Zona: los deflectores se mueven en la dirección del flujo de aire hacia abajo, hacia las zonas con una temperatura del suelo elevada durante el modo de refrigeración y hacia las zonas con una temperatura del suelo baja durante el modo de calefacción. En caso contrario, los deflectores se mueven en la dirección del flujo de aire horizontal.

Directo/Indirecto: los deflectores se mueven automáticamente en función de las zonas donde se detectan personas. Los deflectores funcionan como se indica en la tabla siguiente.

	Ajuste de los deflectores	
	Directo	Indirecto
Refrigeración	horizontal → oscilación	mantener horizontal
Calefacción	mantener hacia abajo	hacia abajo → horizontal

### 3. Manejo

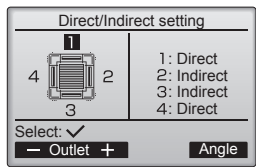

③ Si selecciona Directo/Indirecto, configure cada salida de aire. Seleccione la salida de aire con el botón [F1] o [F2], y cambie el ajuste con el botón [F4]. Después de cambiar la configuración de todas las salidas de aire, pulse el botón [ACEPTAR] para guardar la configuración.

\* Para activar esta función, la dirección del flujo de aire debe ajustarse a "Auto".

#### ■ Botón i-See (mando a distancia inalámbrico)

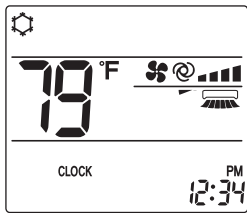

① Cada vez que pulsa durante el funcionamiento, el ajuste cambia en este orden: DESACTIVADO → Directo → Indirecto.

Pantalla			
Configuración	DESACTIVADO	Directo	Indirecto

Cuando el ajuste cambia de DESACTIVADO a Directo o Indirecto, el ajuste del deflector cambia a "Auto". Este ajuste se aplica conjuntamente a todos los deflectores.

#### 3.6.3 Opción de ahorro de energía

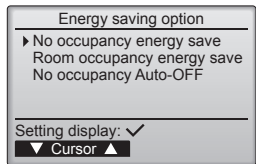

① Seleccione el menú deseado con el botón [F1] o [F2].

Ahorro de energía cuando no hay nadie en la sala

Si no hay nadie en la habitación durante 60 minutos o más, se realiza el funcionamiento de ahorro de energía equivalente a 2 °C (4 °F).

Ahorro de energía cuando hay personas en la sala

Si el número de personas en la habitación se reduce a aproximadamente el 30% de la capacidad máxima, se realiza el funcionamiento de ahorro de energía equivalente a 1 °C (2 °F).

Desactivación automática cuando no hay nadie en la sala

Si no hay nadie en la habitación durante el período de tiempo definido (60–180 minutos), la operación se detiene automáticamente.

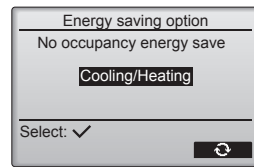

② Si se ha seleccionado Ahorro de energía cuando no hay nadie en la sala o Ahorro de energía cuando hay personas en la sala

Seleccione el ajuste con el botón [F4].  
DESACTIVADO → Solo refrigeración → Solo calefacción → Refrigeración/Calefacción → DESACTIVADO...

Después de cambiar la configuración, pulse el botón [ACEPTAR] para guardarla.

DESACTIVAR: la función está desactivada.

Solo refrigeración: la función solo se activa durante el modo de refrigeración.

Solo calefacción: la función solo se activa durante el modo de calefacción.

Refrigeración/Calefacción: la función se activa tanto durante el modo de refrigeración como durante el modo de calefacción.

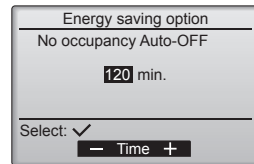
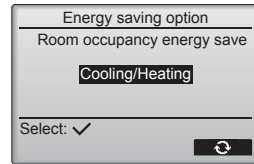

③ Si se ha seleccionado Desactivación automática cuando no hay nadie en la sala  
Ajuste la duración con el botón [F3] o [F4].

---: el ajuste está desactivado (la operación no se detendrá automáticamente).

60–180: la duración puede ajustarse en incrementos de 10 minutos.

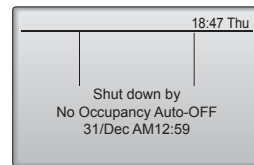

④ El mensaje de la izquierda aparecerá si la operación se detuvo automáticamente con el ajuste Desactivación automática cuando no hay nadie en la sala.



## 3. Manejo

### 3.6.4 Función Flujo de aire estacional

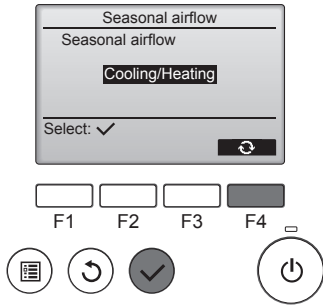

- ① Seleccione la configuración con el botón [F4].  
DESACTIVADO → Solo refrigeración  
→ Solo calefacción → Refrigeración/  
Calefacción → DESACTIVADO...

Después de cambiar la configuración, pulse el botón [ACEPTAR] para guardarla.

DESACTIVAR: la función está desactivada.

Solo refrigeración: cuando el termostato se apaga durante el modo de refrigeración, los deflectores se mueven hacia arriba y hacia abajo. Solo calefacción: cuando el termostato se apaga durante el modo de calefacción, los deflectores se mueven en la dirección del flujo de aire horizontal para hacer circular el aire.

Refrigeración/Calefacción: la función se activa tanto durante el modo de refrigeración como durante el modo de calefacción.

- \* Para activar esta función, la dirección del flujo de aire debe ajustarse a "Auto".

#### Notas:

No se detectarán personas en los siguientes lugares.

- A lo largo de la pared en la que está instalado el acondicionador de aire
- Directamente debajo del acondicionador de aire
- Donde haya un obstáculo, por ejemplo muebles, entre la persona y el acondicionador de aire

Es posible que no se detecten personas en las siguientes situaciones.

- La temperatura de la sala es elevada.
- La persona lleva ropa muy gruesa y su piel no está expuesta.
- Hay presente un calefactor cuya temperatura cambia significativamente.
- Es posible que no se detecten ciertas fuentes de calor, como niños pequeños o mascotas.
- La fuente de calor permanece sin moverse mucho tiempo.

El sensor 3D i-See se activa aproximadamente una vez cada 3 minutos para medir la temperatura ambiente y detectar personas en la sala.

- El sonido de funcionamiento intermitente es un sonido normal que se emite al moverse el sensor 3D i-See.
- Si se utiliza el Controlador Remoto MA para controlar varios sistemas de refrigeración, no puede utilizarse la desactivación automática cuando no hay nadie en la sala.

## 4. Temporizador

■ Las funciones del temporizador son distintas en cada controlador remoto.

■ Para obtener información sobre el manejo del controlador remoto, consulte el manual de instrucciones correspondiente incluido con cada controlador remoto.

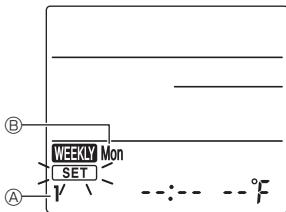

Fig. 1



Fig. 2



Fig. 3



Fig. 4

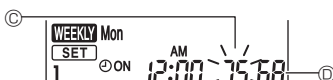

Fig. 5

#### Programación semanal (mando a distancia inalámbrico)

■ La programación semanal puede ajustarse a cuatro patrones de funcionamiento para cada día de la semana. Los ajustes incluyen las horas de activación y desactivación, así como la temperatura establecida.

##### <Modo de edición>

1. Cambie al modo de edición

- ① Pulse el botón **EDIT** con la unidad en funcionamiento o detenida.  
**SET** parpadea. (Fig. 1)

2. Seleccione el patrón de ajustes

- ① Pulse el botón **1~4** para seleccionar el número del patrón de ajustes.

Cada vez que pulse el botón **1~4**, el número del patrón ④ cambia en este orden: 1 → 2 → 3 → 4.

3. Seleccione el día de la semana

- ① Pulse el botón **DAY** para seleccionar el día de la semana que desee ajustar.

Cada vez que pulse el botón **DAY**, el día de la semana ⑤ cambia en este orden: Mon (lunes) → Tue (martes) → Wed (miércoles) → Thu (jueves) → Fri (viernes) → Sat (sábado) → Sun (domingo) → All days (todos los días).

4. Seleccione los ajustes de funcionamiento

- ① Pulse el botón **ON/OFF** para seleccionar el ajuste de activación o desactivación del funcionamiento. (Fig. 2)  
⊙ ON (⊙ OFF) se ilumina.

Cada vez que se pulsa el botón **ON/OFF**, el ajuste cambia en este orden: ⊙ ON → ⊙ OFF.

- ② Pulse el botón **TIME** para seleccionar el tiempo de funcionamiento. (Fig. 3)

El tiempo de funcionamiento parpadea.

Ajuste el tiempo de funcionamiento utilizando los botones **↑** **↓**.

- El tiempo de funcionamiento puede ajustarse en incrementos de 10 minutos.

- ③ Pulse el botón **TEMP** para seleccionar la temperatura ajustada. (Fig. 4)

La temperatura ajustada parpadea.

Ajuste la temperatura utilizando los botones **↑** **↓**.

- Cuando ajuste la desactivación del funcionamiento, no podrá ajustar la temperatura.

Cuando el modo AUTO (punto de ajuste doble) está activado, pulse el botón **TEMP** para cambiar entre el límite superior ⑥ y el límite inferior ⑦. (Fig. 5)

- ④ Pulsando el botón **DELETE**, se borran los ajustes del número de patrón para el día de la semana mostrado.

- ⑤ Repita los pasos 2~4 para seleccionar los ajustes para cada día de la semana.

##### <Transmitir los ajustes>

Apunte el área de transmisión del mando a distancia inalámbrico hacia el receptor de la unidad interior y utilice el mando. Compruebe que la unidad interior emite 7 pitidos.

Pulse el botón **SET**.

##### <Activar la programación semanal>

Pulse el botón **ON/OFF WEEKLY**.

La programación semanal está operativa cuando **WEEKLY** está iluminado.

- La programación semanal no funciona cuando el temporizador de Activación/Desactivación está activado.
- La programación semanal está operativa cuando se han ejecutado todos los ajustes del temporizador de Activación/Desactivación.

##### Nota:

- Cuando utilice el temporizador semanal, coloque el controlador remoto inalámbrico en la zona de recepción de señal del receptor en la unidad interior.

## 5. Mantenimiento y limpieza

### ■ Información Filtros

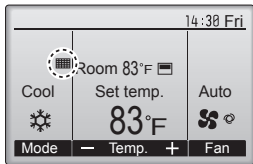

☐ aparecerá en la pantalla principal en modo Completo cuando llegue el momento de limpiar los filtros.

**Limpie, lave o cambie los filtros cuando aparezca esta señal.**

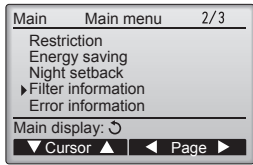

Seleccione "Filter information" (Información Filtros) en el Menú principal (consulte la página 40) y presione el botón [ACEPTAR].

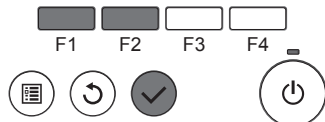

Presione el botón [F4] para restaurar la señal de filtro.

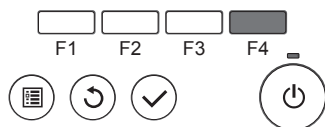

Seleccione "OK" con el botón [F4].

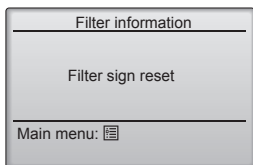
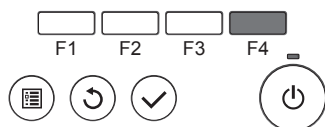

Aparecerá una ventana de confirmación.

**Navegación por las pantallas**

- Para volver al Menú principal ..... Botón [MENÚ]
- Para volver a la pantalla anterior ..... Botón [VOLVER]

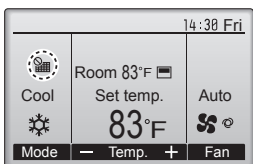

Cuando se muestra ☐ en la pantalla principal en el modo Completa, el sistema está controlado a nivel central y no se puede restaurar la señal.

Si hay dos o más unidades interiores conectadas, el momento de cambiar el filtro para cada unidad puede ser diferente, dependiendo del tipo de filtro.

Aparecerá el icono ☐ cuando haya que limpiar el filtro en la unidad principal.

Cuando se restaura la señal del filtro, se restaurará el tiempo de funcionamiento acumulativo de todas las unidades.

El icono ☐ está programado para aparecer tras un determinado periodo de funcionamiento, partiendo de la base que las unidades interiores están ubicadas en un espacio con calidad de aire normal. Dependiendo de la calidad del aire, puede que haya que cambiar el filtro con más frecuencia.

El tiempo acumulativo en el cual hay que cambiar el filtro depende del modelo.

• Esta indicación no está disponible para el controlador remoto inalámbrico.

#### ⚠ Cuidado:

• Encargue la limpieza del filtro a personal autorizado.

#### ► Limpieza de los filtros

• Limpie los filtros con ayuda de una aspiradora. Si no tiene aspiradora, golpee suavemente los filtros contra un objeto sólido para desprender el polvo y la suciedad.

• Si los filtros están especialmente sucios, lávelos con agua tibia. Tenga cuidado de aclarar bien cualquier resto de detergente y deje que los filtros se sequen completamente antes de volver a ponerlos en la unidad.

#### ⚠ Cuidado:

• **No seque los filtros colocándolos al sol o con una fuente de calor como el de una estufa eléctrica; podrían deformarse.**

• **No lave los filtros en agua caliente (más de 50°C, 122°F) ya que se deformarían.**

• **Cerciórese de que los filtros están siempre instalados. El funcionamiento de la unidad sin filtros puede provocar un mal funcionamiento.**

#### ⚠ Cuidado:

• **Antes de empezar la limpieza, apague la fuente de alimentación.**

• **Las unidades interiores están equipadas con un filtro que elimina el polvo del aire aspirado. Limpie el filtro usando los métodos indicados en las ilustraciones siguientes.**

#### ► Retirada del filtro

#### ⚠ Cuidado:

• **Al retirar el filtro, tenga cuidado de protegerse los ojos del polvo. Asimismo, si para hacerlo tiene que subirse a un taburete, tenga cuidado de no caerse.**

• **Una vez retirado el filtro, no toque las partes metálicas que hay en la unidad interior, ya que puede causarle heridas.**

#### ■ SLZ-KF-NA

① Deslice las palancas de la rejilla de entrada en la dirección indicada por la flecha y deberá abrirse.

② Abra la rejilla de admisión.

③ Suelte la perilla del borde central de la rejilla de admisión y tire del filtro hacia delante para extraerlo.

Ⓐ Palancas de la rejilla de entrada Ⓑ Rejilla Ⓒ Rejilla de admisión Ⓓ Filtro

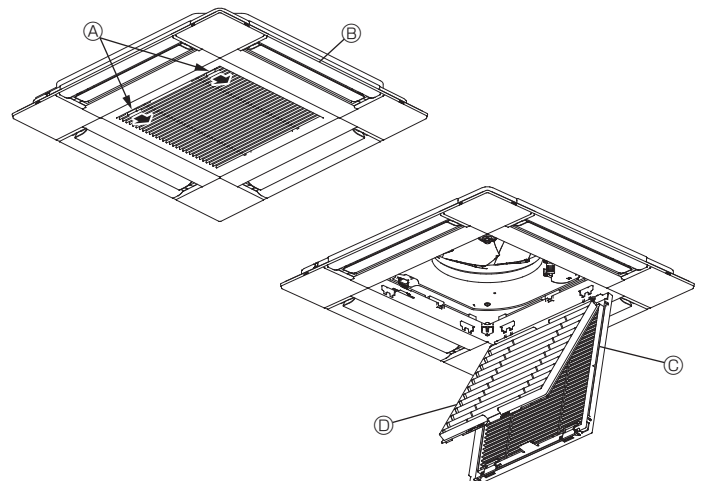

## 6. Funcionamiento de emergencia del controlador remoto inalámbrico

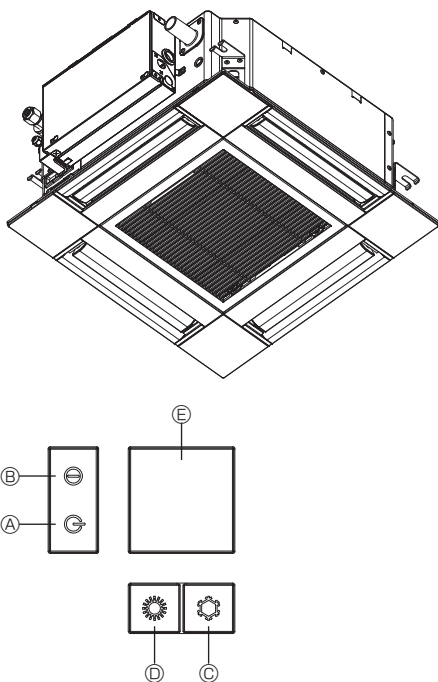

### Cuando no puede utilizar el controlador remoto

Cuando se agoten las pilas del controlador remoto o éste tenga algún fallo, puede llevar a cabo el funcionamiento de emergencia mediante los botones de emergencia que se encuentran en la rejilla del controlador.

- Ⓐ Luz DEFROST/STAND BY (DESCONGELACIÓN/RESERVA)
- Ⓑ Luz de funcionamiento
- Ⓒ Interruptor de refrigeración de funcionamiento de emergencia
- Ⓓ Interruptor de calefacción de funcionamiento de emergencia
- Ⓔ Receptor

### Inicio del funcionamiento

- Para accionar el modo de enfriamiento, pulse el botón Ⓒ ☼ durante más de 2 segundos.
- Para accionar el modo de calefacción, pulse el botón Ⓓ ☼ durante más de 2 segundos.
- El encendido de la luz de funcionamiento Ⓑ marca el inicio del funcionamiento.

### Notas:

- Los detalles correspondientes al modo de emergencia aparecen a continuación.

Los detalles correspondientes al MODO DE EMERGENCIA aparecen a continuación.

Modo de funcionamiento	COOL	HEAT
Temperatura ajustada	24°C, 75°F	24°C, 75°F
Velocidad del ventilador	Alta	Alta
Dirección del flujo de aire	Horizontal	Hacia abajo 4 (5)

### Parada del funcionamiento

- Para detener el funcionamiento, pulse el botón Ⓒ ☼ o el botón Ⓓ ☼ durante más de 2 segundos.

## 7. Localización de fallos

¿Problemas?	Aquí tiene la solución. (La unidad funciona normalmente).
El acondicionador de aire no calienta o refrigera bien.	<ul style="list-style-type: none"> <li>■ Limpie el filtro (el flujo de aire se reduce cuando el filtro está sucio o atascado).</li> <li>■ Compruebe el ajuste de temperatura y modifique la temperatura ajustada.</li> <li>■ Asegúrese de que hay espacio suficiente alrededor de la unidad exterior. ¿Está bloqueada la entrada o la salida de aire de la unidad interior?</li> <li>■ ¿Ha dejado abierta una puerta o ventana?</li> </ul>
Cuando comienza el modo de calefacción, al principio no sale aire caliente de la unidad interior.	<ul style="list-style-type: none"> <li>■ El aire caliente no empieza a salir hasta que la unidad interior se ha calentado lo suficiente.</li> </ul>
Durante el modo de calefacción, el acondicionador de aire se detiene antes de alcanzar la temperatura ajustada para la habitación.	<ul style="list-style-type: none"> <li>■ Cuando la temperatura exterior es baja y la humedad es alta, puede formarse escarcha en la unidad exterior. Si esto sucede, la unidad exterior iniciará la operación de descongelación. Una vez transcurridos unos 15 minutos, se reanudará el funcionamiento normal.</li> </ul>
Durante el modo de refrigeración, el acondicionador de aire se detiene cuando se alcanza la temperatura ambiente definida.	<ul style="list-style-type: none"> <li>■ Para la serie SLZ-KF-NA, cuando se alcanza la temperatura ambiente definida en el modo de refrigeración, el ventilador funciona a la velocidad más baja.</li> </ul>
La dirección del aire cambia durante el funcionamiento o no es posible cambiar la dirección del flujo de aire.	<ul style="list-style-type: none"> <li>■ Durante el modo de calefacción, los deflectores se mueven automáticamente a la posición de flujo de aire horizontal si la temperatura del flujo de aire es baja o durante el modo de descongelación.</li> </ul>
Cuando cambia la dirección del flujo de aire, los deflectores siempre se mueven arriba y abajo antes de detenerse en la posición ajustada.	<ul style="list-style-type: none"> <li>■ Cuando cambia la dirección del flujo de aire, los deflectores se mueven a la posición ajustada tras haber detectado la posición base.</li> </ul>
Se oye un sonido de agua fluyendo o, en ocasiones, una especie de silbido.	<ul style="list-style-type: none"> <li>■ Estos sonidos se pueden oír cuando el refrigerante fluye por el acondicionador de aire o cuando cambia el flujo del refrigerante.</li> </ul>
Se oye un traqueteo o un chirrido.	<ul style="list-style-type: none"> <li>■ Estos ruidos se oyen cuando las piezas rozan entre sí debido a la expansión y contracción provocadas por los cambios de temperatura.</li> </ul>
Hay un olor desagradable en la sala.	<ul style="list-style-type: none"> <li>■ La unidad interior recoge aire que contiene gases producidos por las paredes, moquetas y muebles, así como olores atrapados en las ropas y después lo devuelve a la sala.</li> </ul>
La unidad interior expulsa un vaho o humo blanco.	<ul style="list-style-type: none"> <li>■ Si la temperatura y la humedad de la unidad interior son altas, esto puede suceder inmediatamente tras encender el acondicionador de aire.</li> <li>■ Durante el modo de descongelación, el aire frío puede salir hacia abajo con la apariencia de vaho.</li> </ul>
La unidad exterior expulsa agua o vapor.	<ul style="list-style-type: none"> <li>■ Durante el modo de refrigeración, puede acumularse agua y gotear de las tuberías y juntas de refrigeración.</li> <li>■ Durante el modo de calefacción, puede acumularse agua y gotear del intercambiador de calor.</li> <li>■ Durante el modo de descongelación, el agua del intercambiador de calor se evapora, por lo que se emite vapor de agua.</li> </ul>
En la pantalla del controlador remoto aparece "☼".	<ul style="list-style-type: none"> <li>■ Durante el control central, "☼" aparece en la pantalla del controlador remoto. El funcionamiento del acondicionador de aire no se puede iniciar ni detener con el controlador remoto.</li> </ul>
Al reiniciar el acondicionador de aire poco después de apagarlo, no funciona al pulsar el botón ON/OFF (ENCENDIDO/APAGADO).	<ul style="list-style-type: none"> <li>■ Espere unos tres minutos. (El funcionamiento se ha detenido para proteger el acondicionador de aire).</li> </ul>

## 7. Localización de fallos

¿Problemas?	Aquí tiene la solución. (La unidad funciona normalmente).												
El acondicionador de aire funciona sin haber pulsado el botón ON/OFF (ENCENDIDO/APAGADO).	<ul style="list-style-type: none"> <li>■ ¿Está ajustado el temporizador de encendido? Pulse el botón ON/OFF (ENCENDIDO/APAGADO) para detener el funcionamiento.</li> <li>■ ¿El acondicionador de aire está conectado a un controlador remoto central? Consulte a la persona encargada de controlar el acondicionador de aire.</li> <li>■ ¿Aparece "E" en la pantalla del controlador remoto? Consulte a la persona encargada de controlar el acondicionador de aire.</li> <li>■ ¿Se ha ajustado la función de auto-recuperación para caídas de tensión? Pulse el botón ON/OFF (ENCENDIDO/APAGADO) para detener el funcionamiento.</li> </ul>												
El acondicionador de aire se detiene sin haber pulsado el botón ON/OFF (ENCENDIDO/APAGADO).	<ul style="list-style-type: none"> <li>■ ¿Está ajustado el temporizador de apagado? Pulse el botón ON/OFF (ENCENDIDO/APAGADO) para reiniciar el funcionamiento.</li> <li>■ ¿El acondicionador de aire está conectado a un controlador remoto central? Consulte a la persona encargada de controlar el acondicionador de aire.</li> <li>■ ¿Aparece "E" en la pantalla del controlador remoto? Consulte a la persona encargada de controlar el acondicionador de aire.</li> </ul>												
No es posible ajustar el funcionamiento del temporizador del controlador remoto.	<ul style="list-style-type: none"> <li>■ ¿Los ajustes del temporizador no son válidos? Si el temporizador se puede ajustar, "7" o "E" aparecerán en la pantalla del controlador remoto.</li> </ul>												
En la pantalla del controlador remoto aparece "PLEASE WAIT" (POR FAVOR, ESPERE).	<ul style="list-style-type: none"> <li>■ Se han realizado los ajustes iniciales. Espere unos 3 minutos.</li> </ul>												
En la pantalla del controlador remoto aparece un código de error.	<ul style="list-style-type: none"> <li>■ Los dispositivos de protección se han activado para proteger el acondicionador de aire.</li> <li>■ No intente reparar el equipo usted mismo. Apague inmediatamente el acondicionador de aire y póngase en contacto con su distribuidor. Asegúrese de indicar al distribuidor el nombre del modelo y la información que aparecía en la pantalla del controlador remoto.</li> </ul>												
Se oye un ruido de drenaje de agua o rotación de motor.	<ul style="list-style-type: none"> <li>■ Cuando se detiene el funcionamiento de refrigeración, la bomba de drenaje se activa y luego se detiene. Espere unos 3 minutos.</li> </ul>												
Los deflectores no se mueven o la unidad interior no responde al mando a distancia inalámbrico.	<ul style="list-style-type: none"> <li>■ Puede que los conectores del cable de enlace del motor de los deflectores y del receptor de señales no estén conectados correctamente. Haga revisar las conexiones por un instalador. (Los colores de las secciones macho y hembra de los conectores del cable de enlace deben coincidir).</li> </ul>												
El ruido es mayor de lo indicado en las especificaciones.	<ul style="list-style-type: none"> <li>■ El nivel de ruido del funcionamiento interior depende de la acústica de la sala en cuestión tal y como se indica en la siguiente tabla, por lo que puede ser superior a los valores de las especificaciones, que se midieron en salas sin eco.</li> </ul> <table border="1"> <thead> <tr> <th></th> <th>Salas de alta absorción de sonido</th> <th>Salas normales</th> <th>Salas de baja absorción de sonido</th> </tr> </thead> <tbody> <tr> <td>Ejemplos de lugares</td> <td>Estudio de radio-transmisión, salas de mezclas, etc.</td> <td>Sala de recepción, hall de un hotel, etc.</td> <td>Oficina, habitación de hotel</td> </tr> <tr> <td>Niveles de ruido</td> <td>3 a 7 dB</td> <td>6 a 10 dB</td> <td>9 a 13 dB</td> </tr> </tbody> </table>		Salas de alta absorción de sonido	Salas normales	Salas de baja absorción de sonido	Ejemplos de lugares	Estudio de radio-transmisión, salas de mezclas, etc.	Sala de recepción, hall de un hotel, etc.	Oficina, habitación de hotel	Niveles de ruido	3 a 7 dB	6 a 10 dB	9 a 13 dB
	Salas de alta absorción de sonido	Salas normales	Salas de baja absorción de sonido										
Ejemplos de lugares	Estudio de radio-transmisión, salas de mezclas, etc.	Sala de recepción, hall de un hotel, etc.	Oficina, habitación de hotel										
Niveles de ruido	3 a 7 dB	6 a 10 dB	9 a 13 dB										
No aparece nada en la pantalla del controlador remoto inalámbrico, las indicaciones apenas se ven o la unidad interior no recibe las señales a menos que el controlador remoto esté muy cerca.	<ul style="list-style-type: none"> <li>■ Las pilas apenas tienen carga. Sustitúyalas y pulse el botón Reset (Restablecimiento).</li> <li>■ Si la situación no cambia al sustituir las pilas, asegúrese de que están colocadas con la polaridad correcta (+, -).</li> </ul>												
La luz de funcionamiento situada junto al receptor del controlador remoto inalámbrico de la unidad interior parpadea.	<ul style="list-style-type: none"> <li>■ La función de autodiagnóstico se ha activado para proteger el acondicionador de aire.</li> <li>■ No intente reparar el equipo usted mismo. Apague inmediatamente el acondicionador de aire y póngase en contacto con su distribuidor. Asegúrese de indicar al distribuidor el nombre del modelo.</li> </ul>												
El mando a distancia inalámbrico no funciona (la unidad interior emite 4 pitidos).	<ul style="list-style-type: none"> <li>■ Cambie el ajuste del modo automático al modo AUTO (punto de ajuste individual) o al modo AUTO (punto de ajuste doble). Para más detalles, consulte el Aviso incluido (hoja A5) o el Manual de instalación.</li> </ul>												

## 8. Instalación, reubicación e inspección

### Lugar para la instalación

Evite instalar el acondicionador de aire en los siguientes lugares:

- Donde pudiera gotear gas inflamable.
- Donde haya mucho aceite de máquinas.
- Lugar de mucha sal como en la costa.
- Donde se genere gas sulfúrico, tal como aguas termales.
- Donde se salpique aceite o haya mucho humo graso.

### ⚠ Cuidado:

**No instale la unidad en lugares en los que pueda haber fugas de gas inflamable.**

**Si se producen fugas de gas y éste se acumula se podría producir una explosión.**

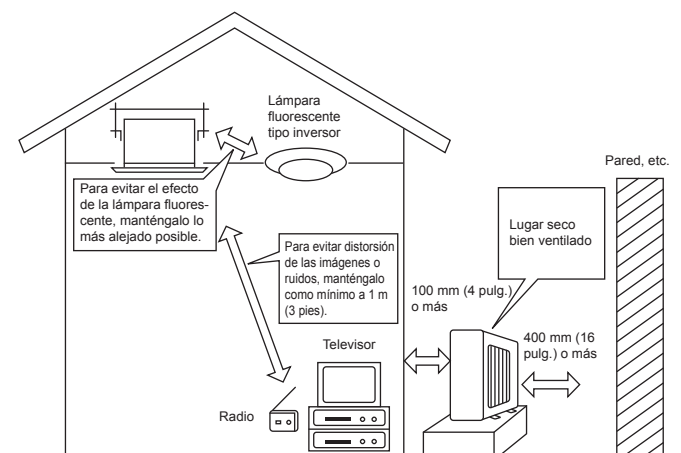

## 8. Instalación, reubicación e inspección

### ⚠ Atención:

Si el acondicionador de aire funciona pero no genera fresco ni calefacción en la habitación (dependiendo del modelo), consulte con su distribuidor ya que puede tratarse de una fuga de refrigerante. Debe preguntar al responsable del mantenimiento si existe o no una fuga de refrigerante cuando se lleve a cabo la reparación. El refrigerante cargado en el acondicionador de aire es seguro y normalmente no tiene fugas. No obstante, si existe pérdida de gas refrigerante en el interior y entra en contacto con las llamas del calentador de un ventilador, calentador, horno o aparato similar, se generarán sustancias nocivas.

### Partes eléctricas

- Facilite un circuito exclusivo para el suministro de corriente del acondicionador de aire.
- Asegúrese de observar la potencia del interruptor.

### ⚠ Atención:

- No instale la unidad por su cuenta. Si la instalación es incorrecta podrían producirse incendios, descargas eléctricas, fugas de agua, podría resultar herido de caerse el acondicionador de aire, etc.
- No haga la conexión mediante un conector múltiple o un alargó y no acople demasiados cables de alimentación a un mismo enchufe, ya que podrían producirse descargas eléctricas por mala conexión, mal aislamiento, exceso de corriente, etc.

Póngase en contacto con su proveedor.

### ⚠ Cuidado:

- **Conexión de la toma de tierra:**  
No conecte el cable de tierra a una tubería de gas o de agua, a un pararrayos o a la toma de tierra de un teléfono. Si la conexión a tierra no se efectúa correctamente podrían producirse descargas eléctricas.
- Instale el interruptor contra tierras según el lugar en el que va a instalar la unidad de aire acondicionado (en un lugar húmedo, etc...). Si no se instala el interruptor contra tierras se podrían producir descargas eléctricas.

### Inspección y mantenimiento

- Si usa el acondicionador durante varias temporadas, es posible que su potencia se reduzca por acumulación de suciedad dentro de la unidad.
- Según las condiciones de uso, es posible que se produzcan algunos olores o que el agua de la deshumidificación no se desagüe correctamente debido a la suciedad, el polvo, etc.
- Además del mantenimiento habitual se recomienda que solicite a un especialista la inspección y el mantenimiento (a su cargo) del acondicionador de aire. Póngase en contacto con su proveedor.

### Observe también el sonido del funcionamiento

- No coloque nada sobre la salida de aire de la unidad exterior, ya que podría reducirse la potencia o aumentar el sonido producido por el funcionamiento.
- Si oye un ruido anormal mientras funciona, consulte a su proveedor.

### Reubicación

- Cuando se ha de extraer o reinstalar el acondicionador de aire debido a nueva construcción, cambio de casa, etc. se requieren técnicas y trabajos especiales.

### ⚠ Atención:

No repare ni cambie de lugar el acondicionador de aire por su cuenta.

Si no se hace correctamente podrían producirse incendios, descargas eléctricas, fugas de agua, podría resultar herido de caerse el acondicionador de aire, etc. Póngase en contacto con su proveedor.

### Cuando quiera deshacerse de la unidad

- Antes de tirar este artículo, consulte a su proveedor.

Ante cualquier duda, consulte a su proveedor

## 9. Especificaciones

Modelo	SLZ-KF09NA	SLZ-KF12NA	SLZ-KF15NA	SLZ-KF18NA
Tensión (Voltaje <V>, Frecuencia <Hz>)	Única, 208/230, 60			
Entrada nominal (sólo en la unidad interior) <kW>	0,02	0,02	0,03	0,04
Corriente nominal (sólo en la unidad interior) <A>	0,20	0,24	0,32	0,43
Dimensión (altura) <pulg.>	9-21/32 (13/32)			
Dimensión (ancho) <pulg.>	22-7/16 (24-19/32)			
Dimensión (profundidad) <pulg.>	22-7/16 (24-19/32)			
Régimen de flujo de aire del ventilador (Bajo-Media-Alto) <CFM>	230 - 265 - 300	230 - 280 - 335	245 - 315 - 405	300 - 420 - 475
Nivel de ruido (Bajo-Media-Alto) <dB>	25 - 28 - 31	25 - 30 - 34	27 - 34 - 39	32 - 40 - 43
Peso neto <libras>	30,6 (5,3)			

Notas: 1. Esta cifra ( ) indica parrillas.

2. Especificaciones sujetas a cambios sin previo aviso.

### Gama de funcionamiento garantizado

		Interior	Fuera *1
Frío	Máximo	35°C (95°F) TS, 21,7°C (71°F) TH	46°C (115°F) TS
	Mínimo	19,4°C (67°F) TS, 13,9°C (57°F) TH	-10°C (14°F) TS
Calor	Máximo	26,7°C (80°F) TS, 19,4°C (67°F) TH	24°C (75°F) TS, 18°C (65°F) TH
	Mínimo	21,1°C (70°F) TS, 15,6°C (60°F) TH	-20°C (-4°F) TS, -21°C (-5°F) TH

\*1 En función de la unidad exterior.

La instalación de las unidades la realizará un técnico electricista autorizado según la normativa local.





This product is designed and intended for use in the residential,  
commercial and light-industrial environment.

Please be sure to put the contact address/telephone number on  
this manual before handing it to the customer.



**MITSUBISHI ELECTRIC CORPORATION**

HEAD OFFICE: TOKYO BUILDING, 2-7-3, MARUNOUCHI, CHIYODA-KU, TOKYO 100-8310, JAPAN



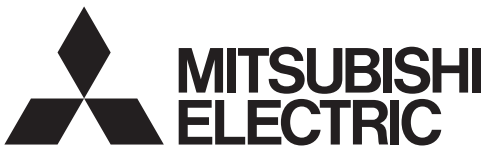

# SPLIT-SYSTEM HEAT PUMP SLZ-KF09, KF12, KF15, KF18NA

## OPERATION MANUAL

For safe and correct use, please read this operation manual thoroughly before operating the air-conditioner unit.

FOR USER

## MANUEL D'UTILISATION

Pour une utilisation correcte sans risques, veuillez lire le manuel d'utilisation en entier avant de vous servir du climatiseur.

POUR L'UTILISATEUR

## MANUAL DE INSTRUCCIONES

Lea este manual de instrucciones hasta el final antes de poner en marcha la unidad de aire acondicionado para garantizar un uso seguro y correcto.

PARA EL USUARIO

English

Français

Español

# Contents

1. Safety Precautions .....	2	6. Emergency Operation for Wireless Remote-controller .....	15
2. Parts Names .....	3	7. Trouble Shooting .....	15
3. Operation .....	6	8. Installation, relocation and inspection.....	16
4. Timer.....	13	9. Specifications .....	17
5. Care and Cleaning.....	14		

**Note:**  
The phrase “Wired remote controller” in this operation manual refers only to the PAR-33MAA. If you need any information for the other remote controller, please refer to the instruction book included in this box.

## 1. Safety Precautions

- ▶ Before installing the unit, make sure you read all the “Safety Precautions”.
- ▶ The “Safety Precautions” provide very important points regarding safety. Make sure you follow them.
- ▶ Please report to or take consent by the supply authority before connection to the system.

### Symbols used in the text

#### ⚠ Warning:

Describes precautions that should be observed to prevent danger of injury or death to the user.

#### ⚠ Caution:

Describes precautions that should be observed to prevent damage to the unit.

### Symbols used in the illustrations

⚡ : Indicates a part which must be grounded.

#### ⚠ Warning:

- These appliances are not accessible to the general public.
- The unit must not be installed by the user. Ask the dealer or an authorized company to install the unit. If the unit is installed improperly, water leakage, electric shock or fire may result.
- Do not stand on, or place any items on the unit.
- Do not splash water over the unit and do not touch the unit with wet hands. An electric shock may result.
- Do not spray combustible gas close to the unit. Fire may result.
- Do not place a gas heater or any other open-flame appliance where it will be exposed to the air discharged from the unit. Incomplete combustion may result.
- Do not remove the front panel or the fan guard from the outdoor unit when it is running.
- When you notice exceptionally abnormal noise or vibration, stop operation, turn off the power switch, and contact your dealer.
- Never insert fingers, sticks etc. into the intakes or outlets.
- If you detect odd smells, stop using the unit, turn off the power switch and consult your dealer. Otherwise, a breakdown, electric shock or fire may result.
- This air conditioner is NOT intended for use by children or infirm persons without supervision.
- Young children must be supervised to ensure that they do not play with the air conditioner.
- If the refrigeration gas blows out or leaks, stop the operation of the air conditioner, thoroughly ventilate the room, and contact your dealer.

- This appliance is intended to be used by expert or trained users in shops, in light industry and on farms, or for commercial use by lay persons.
- This appliance can be used by children aged from 8 years and above and persons with reduced physical, sensory or mental capabilities or lack of experience and knowledge if they have been given supervision or instruction concerning use of the appliance in a safe way and understand the hazards involved. Children shall not play with the appliance. Cleaning and user maintenance shall not be made by children without supervision.
- This appliance is not intended for use by persons (including children) with reduced physical, sensory or mental capabilities, or lack of experience and knowledge, unless they have been given supervision or instruction concerning use of the appliance by a person responsible for their safety.
- When installing or relocating, or servicing the air conditioner, use only the specified refrigerant (R410A) to charge the refrigerant lines. Do not mix it with any other refrigerant and do not allow air to remain in the lines.  
If air is mixed with the refrigerant, then it can be the cause of abnormal high pressure in the refrigerant line, and may result in an explosion and other hazards.  
The use of any refrigerant other than that specified for the system will cause mechanical failure or system malfunction or unit breakdown. In the worst case, this could lead to a serious impediment to securing product safety.

#### ⚠ Caution:

- Do not use any sharp object to push the buttons, as this may damage the remote controller.
- Never block or cover the indoor or outdoor unit’s intakes or outlets.

### Disposing of the unit

When you need to dispose of the unit, consult your dealer.

## 2. Parts Names

### Indoor Unit

	SLZ-KF-NA
Fan steps	3 steps
Vane	Auto with swing
Louver	-
Filter	Long-life
Filter cleaning indication	2,500 hr
Wireless remote controller model No. setting	002

### SLZ-KF-NA

4-way Ceiling Cassette

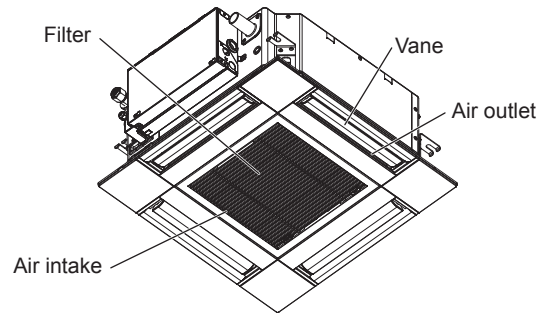

### Wired Remote Controller

#### Controller interface

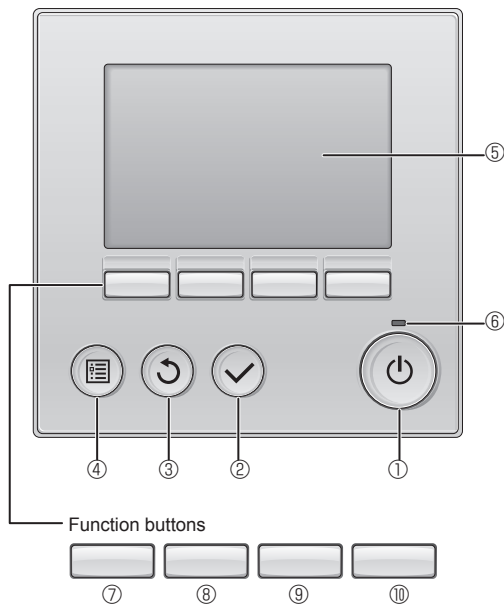

The functions of the function buttons change depending on the screen.

Refer to the button function guide that appears at the bottom of the LCD for the functions they serve on a given screen.

When the system is centrally controlled, the button function guide that corresponds to the locked button will not appear.

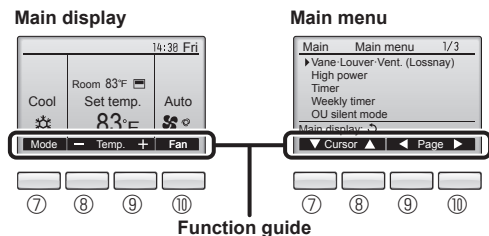

#### ① [ON/OFF] button

Press to turn ON/OFF the indoor unit.

#### ② [SELECT] button

Press to save the setting.

#### ③ [RETURN] button

Press to return to the previous screen.

#### ④ [MENU] button

Press to bring up the Main menu.

#### ⑤ Backlit LCD

Operation settings will appear.

When the backlight is off, pressing any button turns the backlight on and it will stay lit for a certain period of time depending on the screen.

When the backlight is off, pressing any button turns the backlight on and does not perform its function. (except for the [ON/OFF] button)

#### ⑥ ON/OFF lamp

This lamp lights up in green while the unit is in operation. It blinks while the remote controller is starting up or when there is an error.

#### ⑦ Function button [F1]

Main display: Press to change the operation mode.

Main menu: Press to move the cursor down.

#### ⑧ Function button [F2]

Main display: Press to decrease temperature.

Main menu: Press to move the cursor up.

#### ⑨ Function button [F3]

Main display: Press to increase temperature.

Main menu: Press to go to the previous page.

#### ⑩ Function button [F4]

Main display: Press to change the fan speed.

Main menu: Press to go to the next page.

## 2. Parts Names

### Display

The main display can be displayed in two different modes: "Full" and "Basic". The factory setting is "Full". To switch to the "Basic" mode, change the setting on the Main display setting. (Refer to operation manual included with remote controller.)

<Full mode>

\* All icons are displayed for explanation.

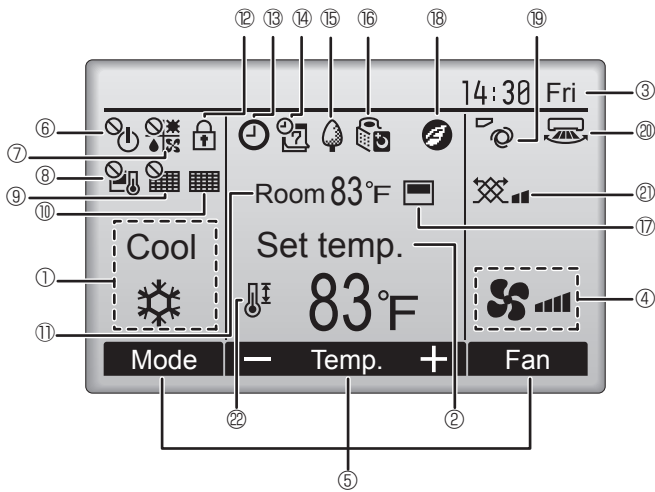

<Basic mode>

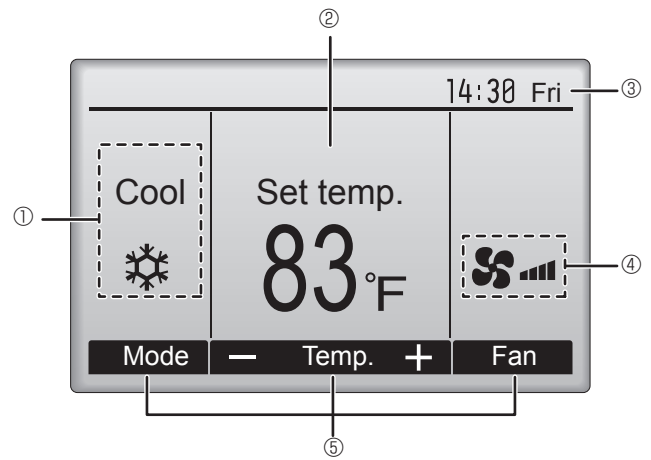

#### ① Operation mode

Indoor unit operation mode appears here.

#### ② Preset temperature

Preset temperature appears here.

#### ③ Clock (See the Installation Manual.)

Current time appears here.

#### ④ Fan speed

Fan speed setting appears here.

#### ⑤ Button function guide

Functions of the corresponding buttons appear here.



Appears when the ON/OFF operation is centrally controlled.



Appears when the operation mode is centrally controlled.



Appears when the preset temperature is centrally controlled.



Appears when the filter reset function is centrally controlled.



Indicates when filter needs maintenance.

#### ⑪ Room temperature (See the Installation Manual.)

Current room temperature appears here.



Appears when the buttons are locked.



Appears when the On/Off timer, Night setback, or Auto-off timer function is enabled.



Appears when the timer is disabled by the centralized control system.



Appears when the Weekly timer is enabled.



Appears while the units are operated in the energy-save mode. (Will not appear on some models of indoor units)



Appears while the outdoor units are operated in the silent mode.



Appears when the built-in thermistor on the remote controller is activated to monitor the room temperature (⑪).



Appears when the thermistor on the indoor unit is activated to monitor the room temperature.



Appears when the units are operated in the energy-save mode with 3D i-see Sensor.



Indicates the vane setting.



Indicates the louver setting.



Indicates the ventilation setting.



Appears when the preset temperature range is restricted.

Most settings (except ON/OFF, mode, fan speed, temperature) can be made from the Menu screen. (Refer to operation manual included with remote controller.)

## 2. Parts Names

### ■ Wireless Remote-Controller

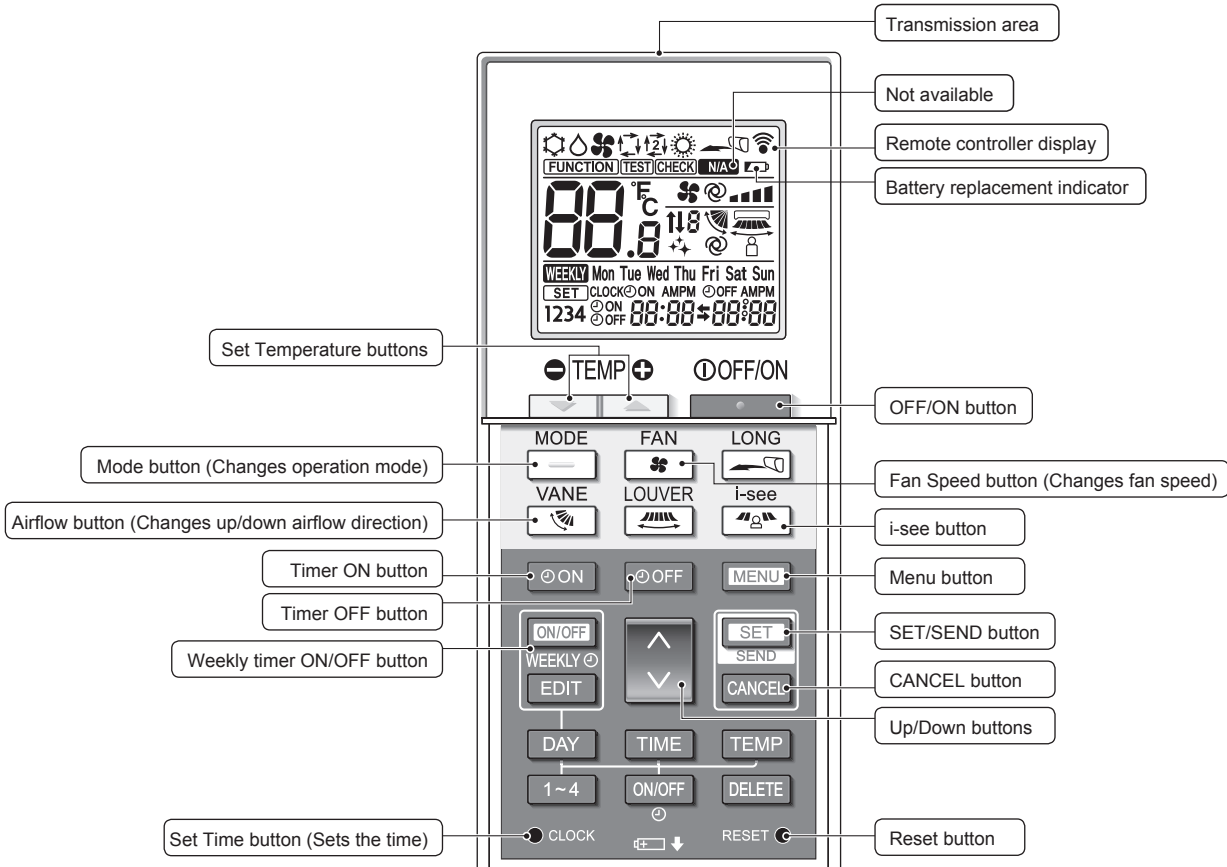

**Operation mode**

\* The initial setting is necessary. Refer to Installation manual.

**Not available**  
Appears when a non-supported function is selected.

**Battery replacement indicator**  
Appears when the remaining battery power is low.

**Temperature setting**  
The units of temperature can be changed. For details, refer to the Installation Manual.

**Fan speed setting**

**Vane setting**

Step 1 Step 2 Step 3 Step 4 Step 5 Swing Auto

**3D i-see sensor (Air distribution)**

Default Direct Indirect

When Direct or Indirect is selected, the vane setting is set to "Auto".

## 2. Parts Names

### Notes (Only for wireless remote controller):

- When using the wireless remote controller, point it towards the receiver on the indoor unit.
- If the remote controller is operated within approximately 2 minutes after power is supplied to the indoor unit, the indoor unit may beep twice as the unit is performing the initial automatic check.
- The indoor unit beeps to confirm that the signal transmitted from the remote controller has been received. Signals can be received up to approximately 7 meters (23 feet) in a direct line from the indoor unit in an area 45° to the left and right of the unit. However, illumination such as fluorescent lights and strong light can affect the ability of the indoor unit to receive signals.
- If the operation lamp near the receiver on the indoor unit is blinking, the unit needs to be inspected. Consult your dealer for service.
- Handle the remote controller carefully! Do not drop the remote controller or subject it to strong shocks. In addition, do not get the remote controller wet or leave it in a location with high humidity.
- To avoid misplacing the remote controller, install the holder included with the remote controller on a wall and be sure to always place the remote controller in the holder after use.
- If the indoor unit beeps 4 times when you are using the wireless remote controller, switch the auto mode setting to the AUTO (single set point) mode or AUTO (dual set point) mode. For details, refer to the included Notice (A5 sheet) or the Installation Manual.

### Outdoor unit

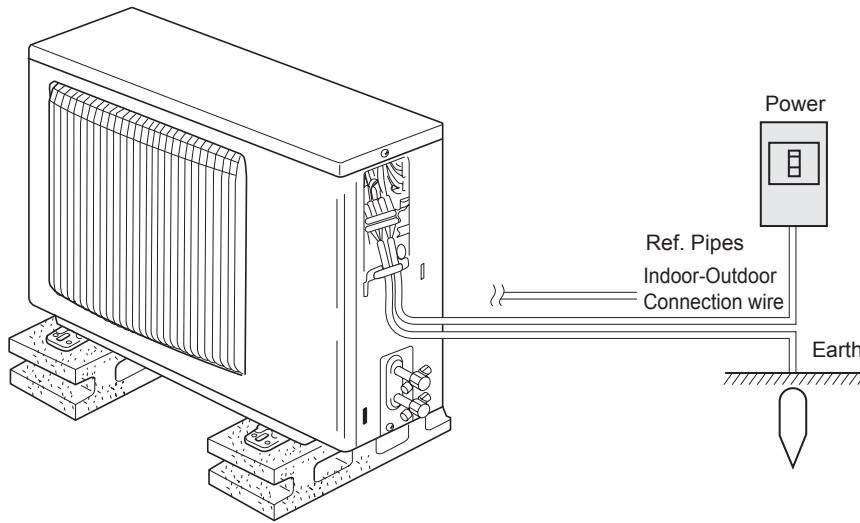

### Battery installation/replacement

1. Remove the top cover, insert two LR6 AA batteries, and then install the top cover.

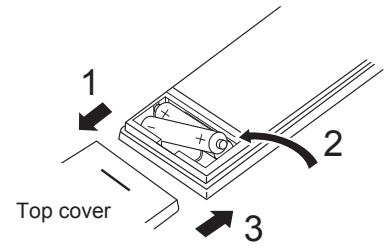

Two LR6 AA batteries  
Insert the negative (-) end of each battery first. Install the batteries in the correct directions (+, -)!

2. Press the Reset button.

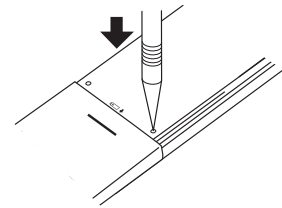

Press the Reset button with an object that has a narrow end.

## 3. Operation

- About the operation method, refer to the operation manual that comes with each remote controller.

### 3.1. Turning ON/OFF

[ON]



Press the [ON/OFF] button.  
The ON/OFF lamp will light up in green, and the operation will start.

[OFF]

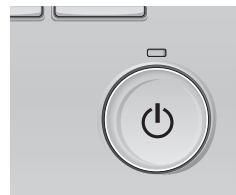

Press the [ON/OFF] button again.  
The ON/OFF lamp will come off, and the operation will stop.

#### Note:

Even if you press the ON/OFF button immediately after shutting down the operation is progress, the air conditioner will not start for about 3 minutes.

This is to prevent the internal components from being damaged.

### 3. Operation

#### ■ Operation status memory

	Remote controller setting
Operation mode	Operation mode before the power was turned off
Preset temperature	Preset temperature before the power was turned off
Fan speed	Fan speed before the power was turned off

#### ■ Settable preset temperature range

Operation mode	Preset temperature range
Cool/Dry	19 – 30 °C, 67 – 87 °F
Heat	17 – 28 °C, 63 – 83 °F
Auto	19 – 28 °C, 67 – 83 °F
Fan/Ventilation	Not settable

### 3.2. Mode Selection

Press the [F1] button to go through the operation modes in the order of "Cool", "Dry", "Fan", "Auto", and "Heat". Select the desired operation mode.

- Operation modes that are not available to the connected indoor unit models will not appear on the display.

**What the blinking mode icon means**  
 The mode icon will blink when other indoor units in the same refrigerant system (connected to the same outdoor unit) are already operated in a different mode. In this case, the rest of the unit in the same group can only be operated in the same mode.

#### Information for multi system air conditioner (Outdoor unit: MXZ series)

- ▶ Multi system air conditioner (Outdoor unit: MXZ series) can connect two or more indoor units with one outdoor unit. According to the capacity, 2 or more units can operate simultaneously.
- When you try to operate 2 or more indoor units with 1 outdoor unit simultaneously, one for the cooling and the other for heating, the operation mode of the indoor unit that operates earlier is selected. The other indoor units that will start the operation later cannot operate, indicating an operation state in blinking.
- In this case, please set all the indoor units to the same operation mode.
- There might be a case that the indoor unit, which is operating in "Auto" mode. Cannot change over to the operating mode "Cool"/"Heat" and becomes a state of standby.
- When indoor unit starts the operation while the defrosting of outdoor unit is being done, it takes a few minutes (max. about 15 minutes) to blow out the warm air.
- In the heating operation, though indoor unit that does not operate may get warm or the sound of refrigerant flowing may be heard, they are not malfunction. The reason is that the refrigerant continuously flows into it.

#### Automatic operation

- According to a set temperature, cooling operation starts if the room temperature is too hot and heating operation starts if the room temperature is too cold.

- During automatic operation, if the room temperature changes and remains 2 °C (4 °F) or more above the set temperature for 15 minutes, the air conditioner switches to cooling mode. In the same way, if the room temperature remains 2 °C (4 °F) or more below the set temperature for 15 minutes, the air conditioner switches to heating mode.

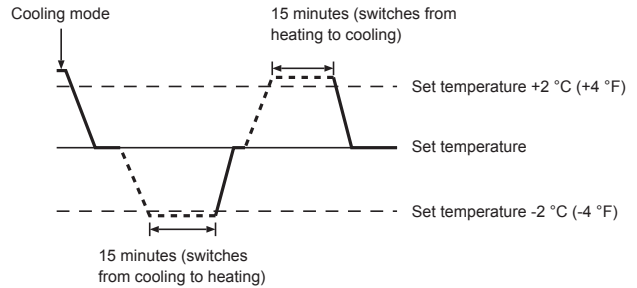

### 3.3. Temperature setting <Cool, Dry, Heat, and Auto>

Example display

- Press the [F2] button to decrease the preset temperature, and press the [F3] button to increase.
- Refer to the table on page 7 for the settable temperature range for different operation modes.
  - Preset temperature range cannot be set for Fan/Ventilation operation.
  - Preset temperature will be displayed either in Centigrade in 0.5- or 1-degree increments, or in Fahrenheit, depending on the indoor unit model and the display mode setting on the remote controller.

### 3. Operation

#### 3.4. Fan speed setting

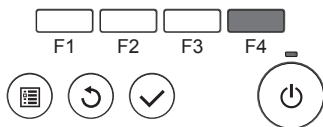
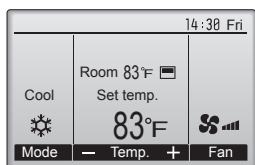

Press the [F4] button to go through the fan speeds in the following order.

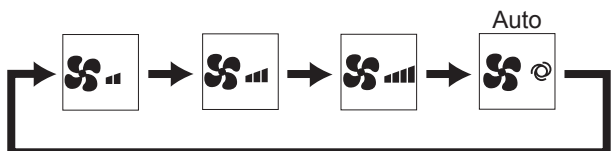

**Notes:**

- The number of available fan speeds depends on the type of unit connected.
- In the following cases, the actual fan speed generated by the unit will differ from the speed shown the remote controller display.
  1. While the display is in "STAND BY" or "DEFROST" states.
  2. When the temperature of the heat exchanger is low in the heating mode. (e.g. immediately after heating operation starts)
  - 3 In HEAT mode, when room temperature is higher than the temperature setting.
  4. When the unit is in DRY mode.

#### 3.5. Airflow direction setting

##### 3.5.1 Navigating through the Main menu

###### <Accessing the Main menu>

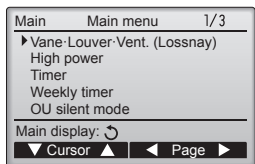

Press the [MENU] button. The Main menu will appear.

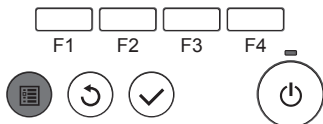

###### <Item selection>

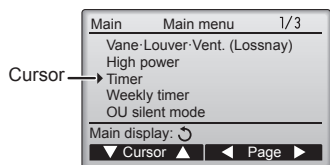

Press [F1] to move the cursor down. Press [F2] to move the cursor up.

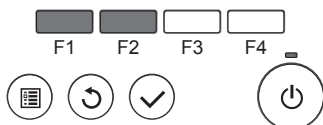

###### <Navigating through the pages>

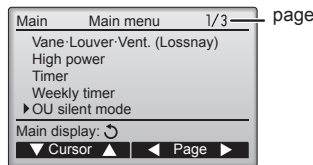

Press [F3] to go to the previous page. Press [F4] to go to the next page.

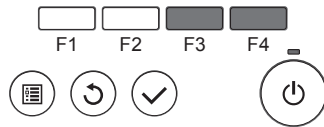

###### <Saving the settings>



Select the desired item, and press the [SELECT] button.

The screen to set the selected item will appear.

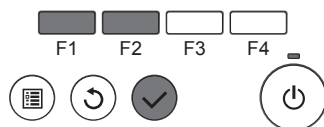

###### <Exiting the Main menu screen>

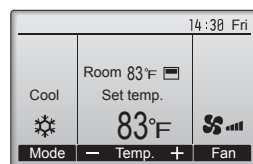

Press the [RETURN] button to exit the Main menu and return to the Main display.

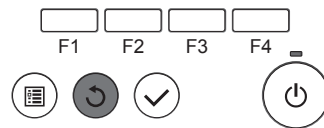

If no buttons are touched for 10 minutes, the screen will automatically return to the Main display. Any settings that have not been saved will be lost.

###### <Display of unsupported functions>

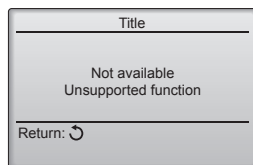

The message at left will appear if the user selects a function not supported by the corresponding indoor unit model.

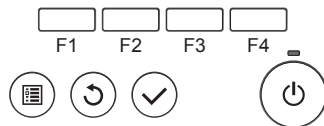



### 3. Operation

#### 3.5.2 Vane

##### <Accessing the menu>

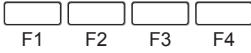
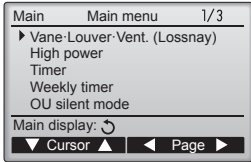

Select "Vane-Louver-Vent. (Lossnay)" from the Main menu (refer to page 8), and press the [SELECT] button.

##### <Vane setting>

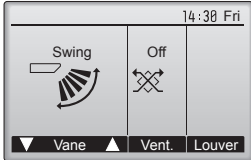

Press the [F1] or [F2] button to go through the vane setting options: "Step 1", "Step 2", "Step 3", "Step 4", "Step 5", "Swing" and "Auto". Select the desired setting.

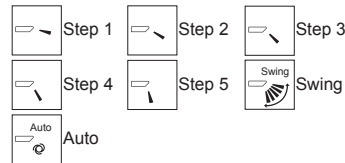

Select "Swing" to move the vanes up and down automatically. When set to "Step 1" through "Step 5", the vane will be fixed at the selected angle.

##### <Returning to the Main menu>

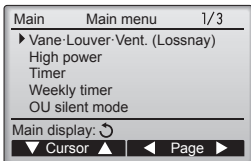

Press the [RETURN] button to go back to the Main menu.

##### Notes:

- During swing operation, the directional indication on the screen does not change in sync with the directional vanes on the unit.
- Available directions depend on the type of unit connected.
- In the following cases, the actual air direction will differ from the direction indicated on the remote controller display.
  1. While the display is in "STAND BY" or "DEFROST" states.
  2. Immediately after starting heat mode (while the system is waiting for the mode change to take effect).
  3. In heat mode, when room temperature is higher than the temperature setting.

##### < How to set the fixed up/down air direction >

##### Notes:

- This function cannot be set depending on the outdoor unit to be connected.
- For SLZ-KF-NA series, only the particular outlet can be fixed to certain direction with the procedures below. Once fixed, only the set outlet is fixed every time air conditioner is turned on. (Other outlets follow UP/DOWN air direction setting of remote controller.)
- **Explanation of word**
  - "Refrigerant address No." and "Unit No." are the numbers given to each air conditioner.
  - "Outlet No." is the number given to each outlet of air conditioner. (Refer to the illustration below.)
  - "Up/Down air direction" is the direction (angle) to fix.

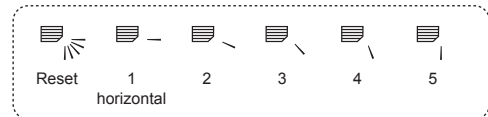

##### Remote controller setting

The airflow direction of this outlet is controlled by the airflow direction setting of remote controller.

##### Fixed

The airflow direction of this outlet is fixed in particular direction.  
\* When it is cold because of direct airflow, the airflow direction can be fixed horizontally to avoid direct airflow.

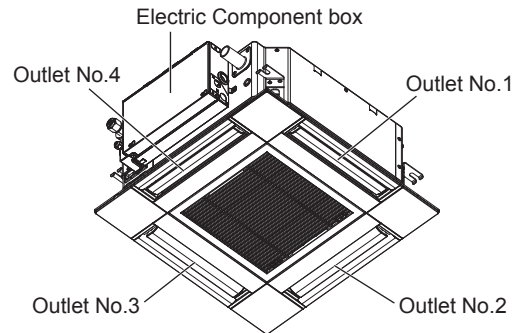

##### Note:

The outlet No. is indicated by the number of grooves on both ends of each air outlet. Set the air direction while checking the information shown on the remote controller display.

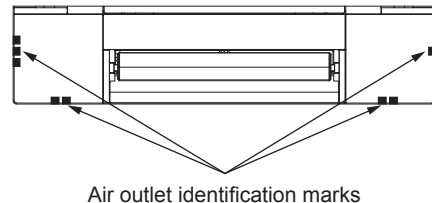

### 3. Operation

#### Manual vane angle (Wired remote controller)

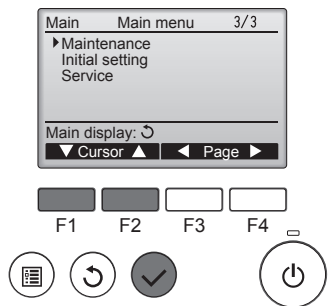

① Select "Maintenance" from the Main menu (refer to page 8), and press the [SELECT] button.

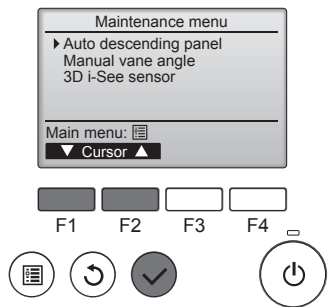

② Select "Manual vane angle" with the [F1] or [F2] button, and press the [SELECT] button.

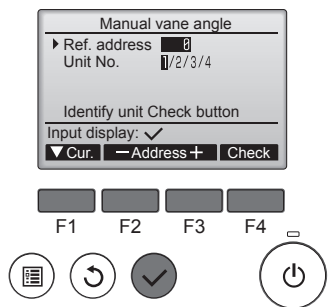

③ Move the cursor to "Ref. address" or "Unit No." with the [F1] button to select. Select the refrigerant address and the unit number for the units to whose vanes are to be fixed, with the [F2] or [F3] button, and press the [SELECT] button.

- Ref. address: Refrigerant address
- Unit No.: 1, 2, 3, 4

Press the [F4] button to confirm the unit. The vane of only the target indoor unit is pointing downward.

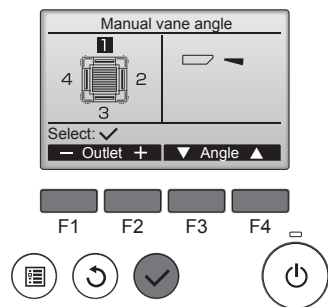

④ The current vane setting will appear. Select the desired outlets from 1 through 4 with the [F1] or [F2] button.

- Outlet: "1", "2", "3", "4" and "1, 2, 3, 4, (all outlets)"

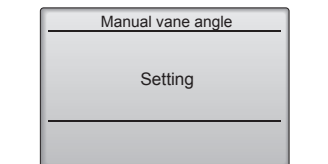

Press the [F3] or [F4] button to go through the option in the order of "No setting (reset)", "Step 1", "Step 2", "Step 3", "Step 4", "Step 5" and "Draft reduction\*". Select the desired setting.

\* Draft reduction  
 The airflow direction for this setting is more horizontal than the airflow direction for the "Step 1" setting in order to reduce a drafty feeling. The draft reduction can be set for only 1 vane.

**Note:**  
 Do not set the draft reduction in an environment with high humidity. Otherwise, condensation may form and drip.

#### Vane setting

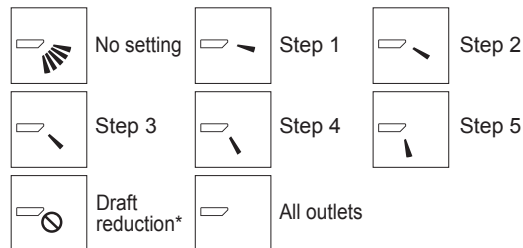

Press the [SELECT] button to save the settings. A screen will appear that indicates the setting information is being transmitted. The setting changes will be made to the selected outlet. The screen will automatically return to the one shown above when the transmission is completed. Make the settings for other outlets, following the same procedures.

**If all outlets are selected, [vane icon] will be displayed the next time the unit goes into operation.**

Navigating through the screens

- To go back to the Main menu..... [MENU] button
- To return to the previous screen ..... [RETURN] button

#### Manual vane angle (Wireless remote controller)

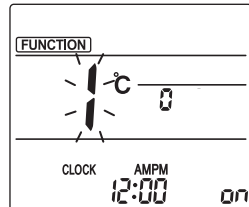

Fig. 1

① Going to the Manual vane setting mode  
 Press the [MENU] button. (Start this operation from the status of remote controller display turned off.) "FUNCTION" is lit and "1" blinks. (Fig. 1)  
 Press the [2] button to select "2", and then press the [SET] button.

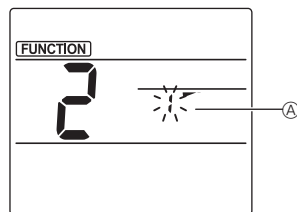

Fig. 2

② Selecting the vane number (Fig. 2)  
 Press the [down] buttons to select the vane number A, and then press the [SET] button.

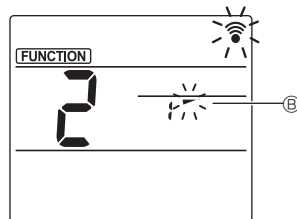

Fig. 3

③ Setting the vane angle (Fig. 3)  
 Press the [down] buttons to select the vane angle B.  
 Point the wireless remote controller toward the receiver on the indoor unit, and then press the [SET] button.

Display	[vane icon]	[vane icon]	[vane icon]	[vane icon]
Setting	Step 1	Step 2	Step 3	Step 4
Display	[vane icon]	[vane icon]	No display	
Setting	Step 5	No setting	Draft reduction*	

\* The draft reduction can be set for only 1 vane. The setting is enabled only for the last vane that was set.

### 3. Operation

#### Confirmation procedure

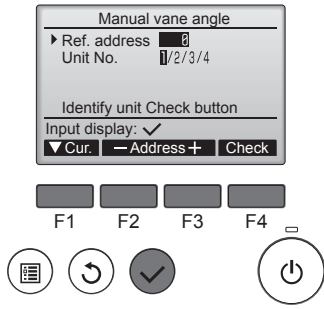

- First, confirm by setting "Ref. address" to 0 and "Unit No." to 1.
  - Move the cursor to "Ref. address" or "Unit No." with the [F1] button to select.
  - Select the refrigerant address and the unit number for the units to whose vanes are to be fixed, with the [F2] or [F3] button, and press the [SELECT] button.
  - Ref. address: Refrigerant address
  - Unit No.: 1, 2, 3, 4
  - Press the [F4] button to confirm the unit.

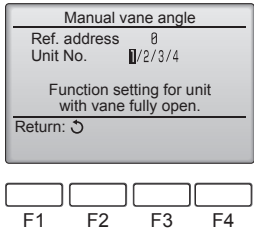

- Change the "Unit No." in order and check each unit.
  - Press the [F1] button to select "Unit No.". Press the [F2] or [F3] button to change the "Unit No." to the unit that you want to check, and then press the [F4] button.
  - After pressing the [F4] button, wait approximately 15 seconds, and then check the current state of the air conditioner.
    - The vane is pointing downward.
    - This air conditioner is displayed on the remote controller.
    - All outlets are closed. → Press the [RETURN] button and continue the operation from the beginning.
    - The messages shown to the left are displayed. → The target device does not exist at this refrigerant address.
  - Press the [RETURN] button to return to the initial screen.

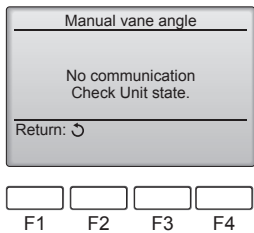

- Change the "Ref. address" to the next number.
  - Refer to step ① to change the "Ref. address" and continue with the confirmation.

#### 3.6. 3D i-See sensor setting

##### 3.6.1 3D i-See sensor setting

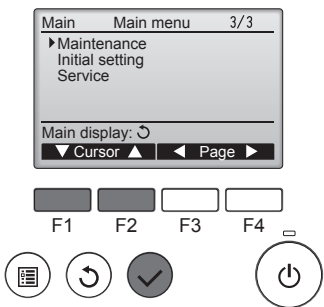

- Select "Maintenance" from the Main menu (refer to page 8), and press the [SELECT] button.

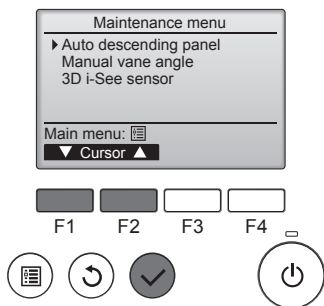

- Select "3D i-See sensor" with the [F1] or [F2] button, and press the [SELECT] button.

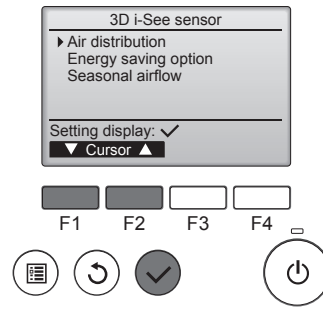

- Select the desired menu with the [F1] or [F2] button, and press the [SELECT] button.
  - Air distribution: Select the airflow direction control method when the airflow direction is set to "Auto".
  - Energy saving option: Operates the energy-save mode according to whether persons are detected in the room by the 3D i-See sensor.
  - Seasonal airflow: When the thermostat turns off, the fan and the vanes operate according to the control settings.

#### 3.6.2 Air distribution

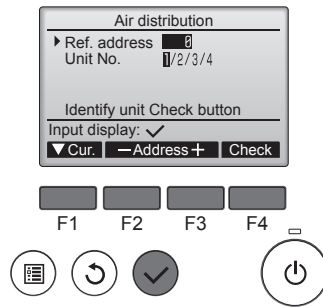

- Move the cursor to "Ref. address" or "Unit No." with the [F1] button to select.
  - Select the refrigerant address and the unit number for the units to whose vanes are to be fixed, with the [F2] or [F3] button, and press the [SELECT] button.
  - Ref. address: Refrigerant address
  - Unit No.: 1, 2, 3, 4
  - Press the [F4] button to confirm the unit. The vane of only the target indoor unit is pointing downward.

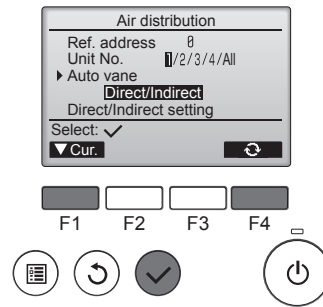

- Select the menu with the [F4] button.
    - Default → Area → Direct/Indirect → Default...
- Default: The vanes move the same as during normal operation. During cooling mode, all of the vanes move to the horizontal airflow direction. During heating mode, all of the vanes move to the down airflow direction.

Area: The vanes move to the down airflow direction toward areas with a high floor temperature during cooling mode and toward areas with a low floor temperature during heating mode. Otherwise, the vanes move to the horizontal airflow direction.

Direct/Indirect: The vanes automatically move relative to the areas where persons are detected. The vanes operate as indicated in the following table.

	Vane setting	
	Direct	Indirect
Cooling	horizontal → swing	keep horizontal
Heating	keep downward	downward → horizontal

### 3. Operation

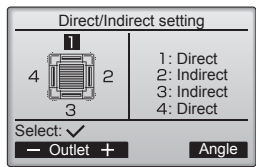

③ When Direct/Indirect is selected, set each air outlet. Select the air outlet with the [F1] or [F2] button, and change the setting with the [F4] button. After changing the settings for all of the air outlets, press the [SELECT] button to save the settings.

\* In order to enable this function, the airflow direction must be set to "Auto".

#### ■ i-See button (Wireless remote controller)

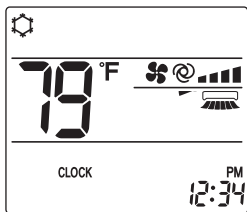

① Each time is pressed during operation, the setting changes in the following order: OFF → Direct → Indirect.

Display			
Setting	OFF	Direct	Indirect

When the setting is changed from OFF to Direct or Indirect, the vane setting changes to "Auto". This setting is applied collectively to all of the vanes.

#### 3.6.3 Energy saving option

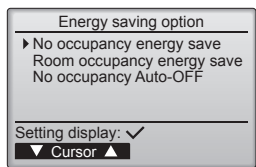

① Select the desired menu with the [F1] or [F2] button.

**No occupancy energy save**  
If there are no persons in the room for 60 minutes or more, energy-saving operation equal to 2 °C (4 °F) is performed.

**Room occupancy energy save**  
If the occupancy rate decreases to approximately 30% of the maximum occupancy rate, energy-saving operation equal to 1 °C (2 °F) is performed.

**No occupancy Auto-OFF**  
If there are no persons in the room for the set amount of time (60–180 minutes), the operation is automatically stopped.

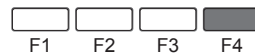
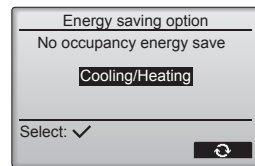

② When No occupancy energy save or Room occupancy energy save is selected

Select the setting with the [F4] button.

OFF → Cooling only → Heating only → Cooling/Heating → OFF...

After changing the setting, press the [SELECT] button to save the setting.

OFF: The function is disabled.  
Cooling only: The function is enabled only during cooling mode.  
Heating only: The function is enabled only during heating mode.  
Cooling/Heating: The function is enabled during both cooling mode and heating mode.

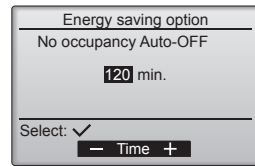
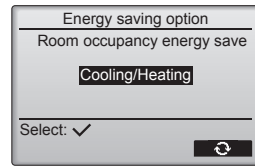

③ When No occupancy Auto-OFF is selected  
Set the time with the [F3] or [F4] button.

---: The setting is disabled (the operation will not stop automatically).  
60–180: The time can be set in 10-minute increments.

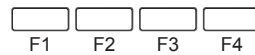
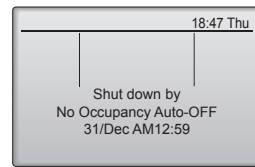

④ The message at left will appear if the operation was stopped automatically by the No occupancy Auto-OFF setting.

## 3. Operation

### 3.6.4 Seasonal airflow function

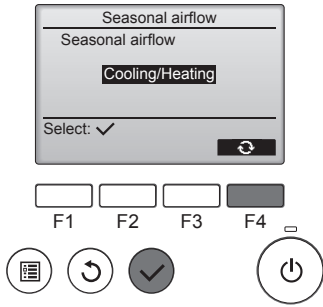

- ① Select the setting with the [F4] button.  
 OFF → Cooling only → Heating only → Cooling/Heating → OFF...

After changing the setting, press the [SELECT] button to save the setting.

OFF: The function is disabled.  
 Cooling only: When the thermostat turns off during cooling mode, the vanes move up and down.  
 Heating only: When the thermostat turns off during heating mode, the vanes move to the horizontal airflow direction to circulate the air.  
 Cooling/Heating: The function is enabled during both cooling mode and heating mode.

- \* In order to enable this function, the airflow direction must be set to "Auto".

#### Notes:

Any person at the following places cannot be detected.

- Along the wall on which the air conditioner is installed
- Directly under the air conditioner
- Where any obstacle, such as furniture, is between the person and the air conditioner

A person may not be detected in the following situations.

- Room temperature is high.
- A person wears heavy clothes and his/her skin is not exposed.
- A heating element of which temperature changes significantly is present.
- Some heat sources, such as a small child or pet, may not be sensed.
- A heat source does not move for a long time.

The 3D i-See sensor operates once approximately every 3 minutes to measure the floor temperature and detect persons in the room.

- The intermittent operating sound is a normal sound produced when the 3D i-See sensor is moving.
- When MA Remote Controller is used to control multiple refrigerant systems, No occupancy Auto-OFF cannot be used.

## 4. Timer

- Timer functions are different by each remote controller.

- For details on how to operate the remote controller, refer to the appropriate operation manual included with each remote controller.

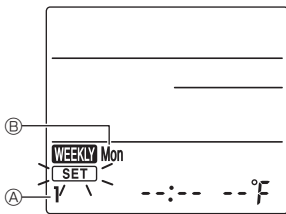

Fig. 1



Fig. 2



Fig. 3



Fig. 4

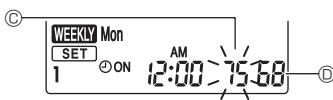

Fig. 5

#### Weekly schedule (Wireless remote controller)

- The weekly schedule can be set to four operation patterns for each day of the week. The settings include the on and off times and the set temperature.

#### <Editing mode>

1. Switching to the editing mode

- ① Press the [EDIT] button when the unit is operating or stopped.  
 [SET] blinks. (Fig. 1)

2. Selecting the setting pattern

- ① Press the [1~4] button to select the setting pattern number.

Each time the [1~4] button is pressed, the pattern number ① changes in the following order: 1 → 2 → 3 → 4.

3. Selecting the day of the week

- ① Press the [DAY] button to select the day of the week to set.

Each time the [DAY] button is pressed, the day of the week ② changes in the following order: Mon → Tue → Wed → Thu → Fri → Sat → Sun → All days.

4. Selecting the operation settings

- ① Push the [ON/OFF] button to select the operation on or off setting. (Fig. 2)

② ON (OFF) is lit.

Each time the [ON/OFF] button is pressed, the setting changes in the following order: ② ON → ② OFF.

- ② Press the [TIME] button to select the operation time. (Fig. 3)

The operation time blinks.

Set the operation time using the [↑] [↓] buttons.

- The operation time can be set in 10-minute increments.

- ③ Push the [TEMP] button to select the set temperature. (Fig. 4)

The set temperature blinks.

Set the temperature using the [↑] [↓] buttons.

- When setting the off operation, the temperature cannot be set.

When the AUTO (dual set point) mode is enabled, press the [TEMP] button to switch between the upper limit ③ and the lower limit ④. (Fig. 5)

- ④ By pressing the [DELETE] button, the pattern number settings for the displayed day of the week are deleted.

- ⑤ Repeat steps 2–4 to select the settings for each day of the week.

#### <Transmitting the settings>

Point the transmission area of the wireless remote controller towards the receiver on the indoor unit and operate the controller. Confirm that the indoor unit beeps 7 times.

Press the [SET] button.

#### <Enabling the weekly schedule>

Press the [ON/OFF WEEKLY] button.

The weekly schedule operates when [WEEKLY] is on.

- The weekly schedule does not function when the On/Off timer is enabled.

The weekly schedule operates when all of the On/Off timer settings have been executed.

#### Note:

- When using the weekly timer, please set the wireless remote controller in the signal receivable area of the receiver on the indoor unit.



## 5. Care and Cleaning

### ■ Filter information

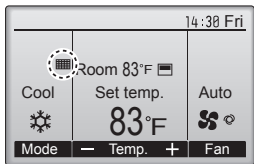

 will appear on the Main display in the Full mode when it is time to clean the filters.

**Wash, clean, or replace the filters when this sign appears.**

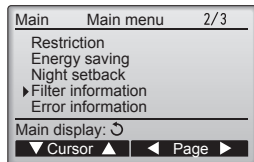

Select "Filter information" from the Main menu (refer to page 8), and press the [SELECT] button.

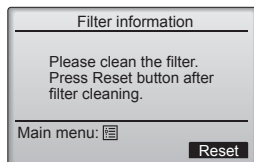

Press the [F4] button to reset filter sign.



Select "OK" with the [F4] button.

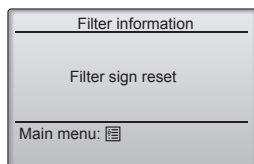

A confirmation screen will appear.

Navigating through the screens

- To go back to the Main menu ..... [MENU] button
- To return to the previous screen ..... [RETURN] button

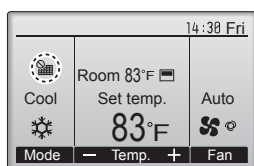

When the  is displayed on the Main display in the Full mode, the system is centrally controlled and the filter sign cannot be reset.

If two or more indoor units are connected, filter cleaning timing for each unit may be different, depending on the filter type.

The icon  will appear when the filter on the main unit is due for cleaning.

When the filter sign is reset, the cumulative operation time of all units will be reset.

The icon  is scheduled to appear after a certain duration of operation, based on the premise that the indoor units are installed in a space with ordinary air quality. Depending on the air quality, the filter may require more frequent cleaning.

The cumulative time at which filter needs cleaning depends on the model.

- This indication is not available for wireless remote controller.

#### ⚠ Caution:

- Ask authorized people to clean the filter.

#### ► Cleaning the filters

- Clean the filters using a vacuum cleaner. If you do not have a vacuum cleaner, tap the filters against a solid object to knock off dirt and dust.
- If the filters are especially dirty, wash them in lukewarm water. Take care to rinse off any detergent thoroughly and allow the filters to dry completely before putting them back into the unit.

#### ⚠ Caution:

- Do not dry the filters in direct sunlight or by using a heat source, such as an electric heater: this may warp them.
- Do not wash the filters in hot water (above 50°C, 122°F), as this may warp them.
- Make sure that the air filters are always installed. Operating the unit without air filters can cause malfunction.

#### ⚠ Caution:

- Before you start cleaning, stop operation and turn OFF the power supply.
- Indoor units are equipped with filters to remove the dust of sucked-in air. Clean the filters using the methods shown in the following sketches.

#### ► Filter removal

#### ⚠ Caution:

- In removing the filter, precautions must be taken to protect your eyes from dust. Also, if you have to climb up on a stool to do the job, be careful not to fall.
- When the filter is removed, do not touch the metallic parts inside the indoor unit, otherwise injury may result.

#### ■ SLZ-KF-NA

- ① Slide the levers on the intake grille in the direction indicated by the arrow and it should open.
- ② Open the intake grille.
- ③ Release the knob on the center edge of the intake grille and pull the filter forward to remove the filter.
  - Ⓐ Intake grille levers Ⓑ Grille Ⓒ Intake grille Ⓓ Filter

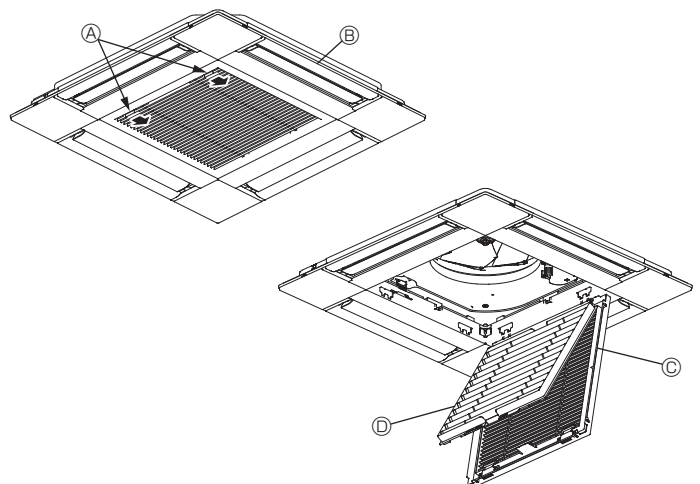

## 6. Emergency Operation for Wireless Remote-controller

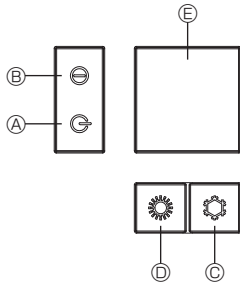
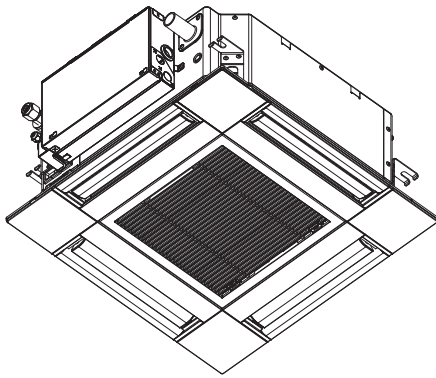

### When the remote controller cannot be used

When the batteries of the remote controller run out or the remote controller malfunctions, the emergency operation can be done using the emergency buttons on the grille.

- Ⓐ DEFROST/STAND BY lamp
- Ⓑ Operation lamp
- Ⓒ Emergency operation cooling switch
- Ⓓ Emergency operation heating switch
- Ⓔ Receiver

### Starting operation

- To operate the cooling mode, press the ⚙ button Ⓒ for more than 2 seconds.
- To operate the heating mode, press the ⚙ button Ⓓ for more than 2 seconds.
- Lighting of the Operation lamp Ⓑ means the start of operation.

### Notes:

● Details of emergency mode are as shown below.

Details of EMERGENCY MODE are as shown below.

Operation mode	COOL	HEAT
Set temperature	24°C, 75°F	24°C, 75°F
Fan speed	High	High
Airflow direction	Horizontal	Downward 4 (5)

### Stopping operation

- To stop operation, press the ⚙ button Ⓒ or the ⚙ button Ⓓ for more than 2 seconds.

## 7. Trouble Shooting

Having trouble?	Here is the solution. (Unit is operating normally.)
Air conditioner does not heat or cool well.	<ul style="list-style-type: none"> <li>■ Clean the filter. (Airflow is reduced when the filter is dirty or clogged.)</li> <li>■ Check the temperature adjustment and adjust the set temperature.</li> <li>■ Make sure that there is plenty of space around the outdoor unit. Is the indoor unit air intake or outlet blocked?</li> <li>■ Has a door or window been left open?</li> </ul>
When heating operation starts, warm air does not blow from the indoor unit soon.	<ul style="list-style-type: none"> <li>■ Warm air does not blow until the indoor unit has sufficiently warmed up.</li> </ul>
During heating mode, the air conditioner stops before the set room temperature is reached.	<ul style="list-style-type: none"> <li>■ When the outdoor temperature is low and the humidity is high, frost may form on the outdoor unit. If this occurs, the outdoor unit performs a defrosting operation. Normal operation should begin after approximately 15 minutes.</li> </ul>
During cooling mode, the air conditioner stops when the set room temperature is reached.	<ul style="list-style-type: none"> <li>■ For SLZ-KF-NA series, when the set room temperature is reached during cooling mode, the fan operates at the lowest speed.</li> </ul>
Airflow direction changes during operation or airflow direction cannot be set.	<ul style="list-style-type: none"> <li>■ During heating mode, the vanes automatically move to the horizontal airflow direction when the airflow temperature is low or during defrosting mode.</li> </ul>
When the airflow direction is changed, the vanes always move up and down past the set position before finally stopping at the position.	<ul style="list-style-type: none"> <li>■ When the airflow direction is changed, the vanes move to the set position after detecting the base position.</li> </ul>
A flowing water sound or occasional hissing sound is heard.	<ul style="list-style-type: none"> <li>■ These sounds can be heard when refrigerant is flowing in the air conditioner or when the refrigerant flow is changing.</li> </ul>
A cracking or creaking sound is heard.	<ul style="list-style-type: none"> <li>■ These sounds can be heard when parts rub against each other due to expansion and contraction from temperature changes.</li> </ul>
The room has an unpleasant odor.	<ul style="list-style-type: none"> <li>■ The indoor unit draws in air that contains gases produced from the walls, carpeting, and furniture as well as odors trapped in clothing, and then blows this air back into the room.</li> </ul>
A white mist or vapor is emitted from the indoor unit.	<ul style="list-style-type: none"> <li>■ If the indoor temperature and the humidity are high, this condition may occur when operation starts.</li> <li>■ During defrosting mode, cool airflow may blow down and appear like a mist.</li> </ul>
Water or vapor is emitted from the outdoor unit.	<ul style="list-style-type: none"> <li>■ During cooling mode, water may form and drip from the cool pipes and joints.</li> <li>■ During heating mode, water may form and drip from the heat exchanger.</li> <li>■ During defrosting mode, water on the heat exchanger evaporates and water vapor may be emitted.</li> </ul>
"⚙" appears in the remote controller display.	<ul style="list-style-type: none"> <li>■ During central control, "⚙" appears in the remote controller display and air conditioner operation cannot be started or stopped using the remote controller.</li> </ul>
When restarting the air conditioner soon after stopping it, it does not operate even though the ON/OFF button is pressed.	<ul style="list-style-type: none"> <li>■ Wait approximately three minutes. (Operation has stopped to protect the air conditioner.)</li> </ul>

## 7. Trouble Shooting

Having trouble?	Here is the solution. (Unit is operating normally.)												
Air conditioner operates without the ON/OFF button being pressed.	<ul style="list-style-type: none"> <li>■ Is the on timer set? Press the ON/OFF button to stop operation.</li> <li>■ Is the air conditioner connected to a central remote controller? Consult the concerned people who control the air conditioner.</li> <li>■ Does "S" appear in the remote controller display? Consult the concerned people who control the air conditioner.</li> <li>■ Has the auto recovery feature from power failures been set? Press the ON/OFF button to stop operation.</li> </ul>												
Air conditioner stops without the ON/OFF button being pressed.	<ul style="list-style-type: none"> <li>■ Is the off timer set? Press the ON/OFF button to restart operation.</li> <li>■ Is the air conditioner connected to a central remote controller? Consult the concerned people who control the air conditioner.</li> <li>■ Does "S" appear in the remote controller display? Consult the concerned people who control the air conditioner.</li> </ul>												
Remote controller timer operation cannot be set.	<ul style="list-style-type: none"> <li>■ Are timer settings invalid? If the timer can be set, "P" or "D" appears in the remote controller display.</li> </ul>												
"PLEASE WAIT" appears in the remote controller display.	<ul style="list-style-type: none"> <li>■ The initial settings are being performed. Wait approximately 3 minutes.</li> </ul>												
An error code appears in the remote controller display.	<ul style="list-style-type: none"> <li>■ The protection devices have operated to protect the air conditioner.</li> <li>■ Do not attempt to repair this equipment by yourself. Turn off the power switch immediately and consult your dealer. Be sure to provide the dealer with the model name and information that appeared in the remote controller display.</li> </ul>												
Draining water or motor rotation sound is heard.	<ul style="list-style-type: none"> <li>■ When cooling operation stops, the drain pump operates and then stops. Wait approximately 3 minutes.</li> </ul>												
The vanes do not move or the indoor unit does not respond to input from the wireless remote controller.	<ul style="list-style-type: none"> <li>■ The junction wire connectors of the vane motor and signal receiver may not be connected correctly. Have an installer check the connections. (The colors of the male and female sections of the junction wire connectors must match.)</li> </ul>												
Noise is louder than specifications.	<ul style="list-style-type: none"> <li>■ The indoor operation sound level is affected by the acoustics of the particular room as shown in the following table and will be higher than the noise specification, which was measured in an echo-free room.</li> </ul> <table border="1" style="margin-left: auto; margin-right: auto;"> <thead> <tr> <th></th> <th>High sound-absorbing rooms</th> <th>Normal rooms</th> <th>Low sound-absorbing rooms</th> </tr> </thead> <tbody> <tr> <td>Location examples</td> <td>Broadcasting studio, music room, etc.</td> <td>Reception room, hotel lobby, etc.</td> <td>Office, hotel room</td> </tr> <tr> <td>Noise levels</td> <td>3 to 7 dB</td> <td>6 to 10 dB</td> <td>9 to 13 dB</td> </tr> </tbody> </table>		High sound-absorbing rooms	Normal rooms	Low sound-absorbing rooms	Location examples	Broadcasting studio, music room, etc.	Reception room, hotel lobby, etc.	Office, hotel room	Noise levels	3 to 7 dB	6 to 10 dB	9 to 13 dB
	High sound-absorbing rooms	Normal rooms	Low sound-absorbing rooms										
Location examples	Broadcasting studio, music room, etc.	Reception room, hotel lobby, etc.	Office, hotel room										
Noise levels	3 to 7 dB	6 to 10 dB	9 to 13 dB										
Nothing appears in the wireless remote controller display, the display is faint, or signals are not received by the indoor unit unless the remote controller is close.	<ul style="list-style-type: none"> <li>■ The batteries are low. Replace the batteries and press the Reset button.</li> <li>■ If nothing appears even after the batteries are replaced, make sure that the batteries are installed in the correct directions (+, -).</li> </ul>												
The operation lamp near the receiver for the wireless remote controller on the indoor unit is flashing.	<ul style="list-style-type: none"> <li>■ The self diagnosis function has operated to protect the air conditioner.</li> <li>■ Do not attempt to repair this equipment by yourself. Turn off the power switch immediately and consult your dealer. Be sure to provide the dealer with the model name.</li> </ul>												
The wireless remote controller does not operate (the indoor unit beeps 4 times).	<ul style="list-style-type: none"> <li>■ Switch the auto mode setting to the AUTO (single set point) mode or AUTO (dual set point) mode. For details, refer to the included Notice (A5 sheet) or the Installation Manual.</li> </ul>												

## 8. Installation, relocation and inspection

### Installation place

Avoid installing the air conditioner in the following places.

- Where flammable gas could leak.
- Where there is much machine oil.
- Salty place such as the seaside.
- Where sulfide gas is generated such as a hot spring.
- Where there is oil splashing or much oily smoke.

### ⚠ Caution:

**Do not install the unit where flammable gas could leak. If gas leaks and collects around the unit, it may cause an explosion.**

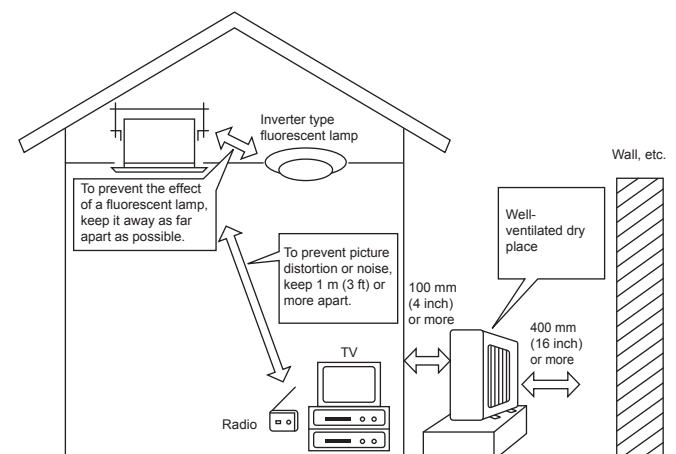



## 8. Installation, relocation and inspection

### ⚠ Warning:

If the air conditioner operates but does not cool or heat (depending on model) the room, consult your dealer since there may be a refrigerant leak. Be sure to ask the service representative whether there is refrigerant leakage or not when repairs are carried out. The refrigerant charged in the air conditioner is safe. Refrigerant normally does not leak, however, if refrigerant gas leaks indoors, and comes into contact with the fire of a fan heater, space heater, stove, etc., harmful substances will be generated.

### Electrical work

- Provide an exclusive circuit for power supply of the air conditioner.
- Be sure to observe the breaker capacity.

### ⚠ Warning:

- The customer should not install this unit. If the unit is installed incorrectly, fire, electric shock, injury due to a falling unit, water leakage, etc. may result.
- Do not connect using branched outlet or an extension cord, and do not attach many loads to one electric outlet. A fire or electric shock may result from poor contact, poor insulation, exceeding the permissible current, etc. Consult your dealer.

### ⚠ Caution:

- Apply grounding  
Do not connect a grounding wire to a gas pipe, water pipe, lightning rod or ground wire of a telephone. If a grounding is incorrect, it may cause an electric shock.
- Install an earth leakage breaker depending on the place where the air conditioner is to be installed (humid place, etc.). If the earth leakage breaker is not installed, it may cause an electric shock.

### Inspection and maintenance

- When the air conditioner is used for several seasons, the capacity may be lowered due to dirt inside the unit.
- Depending upon the conditions of use, an odor may be generated or dirt, dust, etc. may prevent proper drainage.
- It is recommended to apply inspection and maintenance (charged) by a specialist in addition to normal maintenance. Consult your dealer.

### Also consider operation sound

- Do not put an object around the air outlet of the outdoor unit. It may cause lowering of capacity or increase operating sound.
- If abnormal sound is heard during operation, consult your dealer.

### Relocation

- When the air conditioner is to be removed or reinstalled because of rebuilding, moving, etc., special techniques and work are required.

### ⚠ Warning:

Repair or relocation should not be done by the customer.

If this is done incorrectly, it may cause a fire, electric shock, injury by dropping of the unit, water leakage, etc. Consult your dealer.

### Disposal

- To dispose of this product, consult your dealer.

If you have any question, consult your dealer.

## 9. Specifications

Model	SLZ-KF09NA	SLZ-KF12NA	SLZ-KF15NA	SLZ-KF18NA
Power Supply (Voltage <V>, Frequency <Hz>)	Single, 208/230, 60			
Rated Input (Indoor only) <kW>	0.02	0.02	0.03	0.04
Rated Current (Indoor only) <A>	0.20	0.24	0.32	0.43
Dimension (Height) <inch>	9-21/32 (13/32)			
Dimension (Width) <inch>	22-7/16 (24-19/32)			
Dimension (Depth) <inch>	22-7/16 (24-19/32)			
Fan airflow rate (Low-Middle-High) <CFM>	230 - 265 - 300	230 - 280 - 335	245 - 315 - 405	300 - 420 - 475
Noise level (Low-Middle-High) <dB>	25 - 28 - 31	25 - 30 - 34	27 - 34 - 39	32 - 40 - 43
Net weight <lbs>	30.6 (5.3)			

- Notes:** 1. This figure ( ) indicates GRILLE's.  
2. Specifications subject to change without notice.

### Guaranteed operating range

		Indoor	Outdoor *1
Cooling	Upper limit	35°C (95°F) D.B, 21.7°C (71°F) W.B	46°C (115°F) D.B
	Lower limit	19.4°C (67°F) D.B, 13.9°C (57°F) W.B	-10°C (14°F) D.B
Heating	Upper limit	26.7°C (80°F) D.B, 19.4°C (67°F) W.B	24°C (75°F) D.B, 18°C (65°F) W.B
	Lower limit	21.1°C (70°F) D.B, 15.6°C (60°F) W.B	-20°C (-4°F) D.B, -21°C (-5°F) W.B

\*1 Depend on outdoor unit.

Units should be installed by licensed electric contractor accordingly to local code requirement.

## Index

1. Consignes de sécurité.....	18	6. Fonctionnement d'urgence de la télécommande sans fil.....	31
2. Nomenclature.....	19	7. Guide de dépannage.....	31
3. Fonctionnement.....	22	8. Installation, déplacement et inspection.....	32
4. Minuterie.....	29	9. Spécifications techniques.....	33
5. Entretien et nettoyage.....	30		

### Remarque :

Dans le présent manuel d'utilisation, l'expression "Télécommande filaire" fait référence au modèle PAR-33MAA. Pour toute information relative à un autre modèle de télécommande, reportez-vous au livret d'instructions fourni dans la boîte de cette dernière.

## 1. Consignes de sécurité

- ▶ Avant d'installer le climatiseur, lire attentivement toutes les "Consignes de sécurité".
- ▶ Les "Consignes de sécurité" reprennent des points très importants concernant la sécurité. Veillez bien à les suivre.
- ▶ Veuillez consulter ou obtenir la permission votre compagnie d'électricité avant de connecter votre système.

### Symboles utilisés dans le texte

#### ⚠ Avertissement :

Précautions à suivre pour éviter tout danger de blessure ou de décès de l'utilisateur.

#### ⚠ Précaution :

Décrit les précautions qui doivent être prises pour éviter d'endommager l'appareil.

### Symboles utilisés dans les illustrations

⚡ : Indique un élément qui doit être mis à la terre.

#### ⚠ Avertissement :

- Ces appareils ne sont pas accessibles au public.
- Cet appareil ne doit pas être installé par l'utilisateur. Demander au revendeur ou à une société agréée de l'installer. Si l'appareil n'est pas correctement installé il peut y avoir un risque de fuite d'eau, d'électrocution ou d'incendie.
- Ne pas marcher sur l'appareil ni y déposer des objets.
- Ne jamais éclabousser l'appareil ni le toucher avec des mains humides. Il pourrait en résulter un risque d'électrocution.
- Ne pas vaporiser de gaz inflammable à proximité de l'appareil sous risque d'incendie.
- Ne pas placer de chauffage au gaz ou tout autre appareil fonctionnant avec une flamme vive là où il serait exposé à l'échappement d'air du climatiseur. Cela risquerait de provoquer une mauvaise combustion.
- Ne pas retirer la face avant ou la protection du ventilateur de l'appareil extérieur pendant son fonctionnement.
- Si vous remarquez des vibrations ou des bruits particulièrement anormaux, arrêter l'appareil, éteindre l'interrupteur et prendre contact avec le revendeur.
- Ne jamais mettre des doigts, des bâtons, etc. dans les entrées et sorties d'air.
- Si vous sentez des odeurs étranges, arrêter l'appareil, le mettre hors tension et contacter le revendeur. Si vous ne procédez pas de cette façon, il pourrait y avoir risque de panne, d'électrocution ou d'incendie.
- Ne JAMAIS laisser des enfants ou des personnes handicapées utiliser le climatiseur sans surveillance.
- Toujours surveiller que les jeunes enfants ne jouent pas avec le climatiseur.
- Si le gaz de réfrigérant fuit, arrêter le fonctionnement du climatiseur, aérer convenablement la pièce et prendre contact avec le revendeur.
- Cet appareil est conçu pour être utilisé par des utilisateurs experts ou spécialement formés dans des ateliers, dans l'industrie légère ou des exploitations agricoles, ou pour une utilisation commerciale par des non-spécialistes.

- Cet appareil peut être utilisé par des enfants de 8 ans et plus et des personnes dont les capacités mentales, sensorielles ou physiques sont réduites, ou manquant d'expérience et de connaissances, dès lors qu'elles sont supervisées ou ont reçu une formation relative à l'utilisation de l'appareil et comprennent les dangers associés à celui-ci. Les enfants ne doivent pas jouer avec l'appareil. Le nettoyage et l'entretien ne peuvent pas être effectués par un enfant sans surveillance.
- Cet appareil n'est pas conçu pour être utilisé par des personnes (y compris des enfants) présentant des capacités physiques, sensorielles ou mentales réduites, ou manquant d'expérience et de connaissances, à moins qu'elles ne soient supervisées ou aient reçu des instructions relatives à l'utilisation de l'appareil par une personne responsable de leur sécurité.
- Lors de l'installation, du déplacement ou de l'entretien du climatiseur, n'utilisez que le réfrigérant spécifié (R410A) pour remplir les tuyaux de réfrigérant. Ne pas le mélanger avec un autre réfrigérant et faire le vide d'air dans les tuyaux.

Si du réfrigérant est mélangé avec de l'air, cela peut provoquer des pointes de pression dans les tuyaux de réfrigérant et entraîner une explosion et d'autres risques.

L'utilisation d'un réfrigérant différent de celui spécifié pour le climatiseur peut entraîner des défaillances mécaniques, des dysfonctionnements du système ou une panne de l'appareil. Dans le pire des cas, cela peut entraîner un obstacle à la mise en sécurité du produit.

#### ⚠ Précaution :

- Ne pas utiliser d'objet pointu pour enfoncer les touches car cela risquerait d'endommager la commande à distance.
- Ne jamais obstruer les entrées et sorties des appareils extérieurs et intérieurs.

### Rangement de l'appareil

Lorsque vous devez ranger l'appareil, veuillez consulter votre revendeur.

## 2. Nomenclature

### ■ Unité interne

	SLZ-KF-NA
Modes du ventilateur	3 modes
Ailette	Auto avec variation
Louvre	–
Filtre	Longue durée
Témoin de nettoyage du filtre	2.500 heures
Réglage du n° de modèle de télécommande sans fil	002

### ■ SLZ-KF-NA

Plafonnier à Casette 4 volets

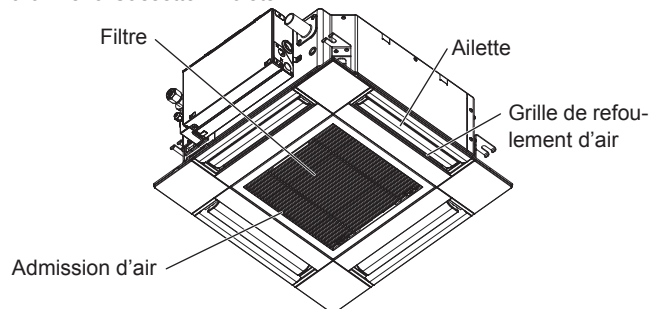

### ■ Télécommande filaire

#### Interface de la télécommande

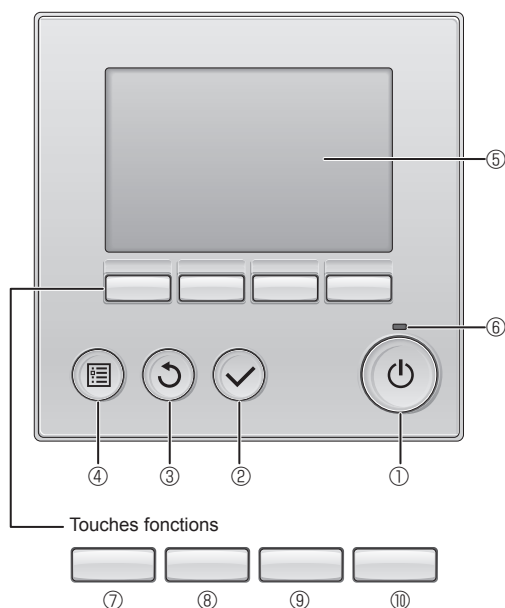

Les fonctions réalisées par les touches varient en fonction de l'écran.

Consultez le guide des touches en bas de l'écran LCD pour voir les fonctions correspondant à un écran donné.

Lorsque le système est piloté à distance, le guide de fonction des touches n'apparaît pas pour les touches verrouillées.

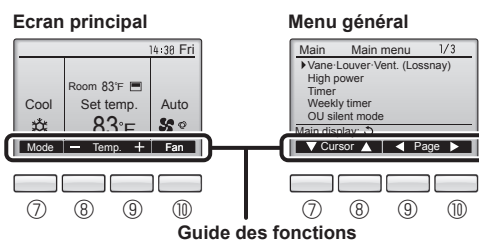

#### ① Touche [MARCHE / ARRÊT]

Pressez pour allumer ou éteindre l'appareil intérieur.

#### ② Touche [CHOIX]

Pressez pour enregistrer les paramètres.

#### ③ Touche [RETOUR]

Pressez pour revenir à l'écran précédent.

#### ④ Touche [MENU]

Pressez pour ouvrir le Menu général.

#### ⑤ Écran LCD rétroéclairé

Les paramètres de fonctionnement s'affichent.

Lorsque le rétroéclairage est éteint, appuyer sur une touche l'allume, et il reste allumé pendant un certain temps en fonction de l'affichage.

Lorsque le rétroéclairage est éteint, appuyer sur une touche ne fait que l'allumer, sans exécuter la fonction. (à l'exception de la touche [MARCHE / ARRÊT])

#### ⑥ Voyant Marche / Arrêt

Cette lampe s'allume en vert lorsque le système est en fonctionnement. Elle clignote lorsque la télécommande est en cours de démarrage ou en cas d'erreur.

#### ⑦ Touche fonction [F1]

Ecran principal : Pressez pour régler le mode de fonctionnement.  
Menu général : Pressez pour faire descendre le curseur.

#### ⑧ Touche fonction [F2]

Ecran principal : Pressez pour diminuer la température.  
Menu général : Pressez pour faire monter le curseur.

#### ⑨ Touche fonction [F3]

Ecran principal : Pressez pour augmenter la température.  
Menu général : Pressez pour revenir à l'écran précédent.

#### ⑩ Touche fonction [F4]

Ecran principal : Pressez pour changer la vitesse du ventilateur.  
Menu général : Pressez pour aller à la page suivante.

## 2. Nomenclature

### Afficheur

L'écran principal peut être affiché dans deux modes différents : "complet" et "basic". Le réglage usine est "complet". Pour passer au mode "basic", changez-le dans l'écran principal. (Reportez-vous au manuel d'utilisation inclus avec la télécommande.)

<Mode complet>

\* Toutes les icônes sont affichées pour la compréhension.

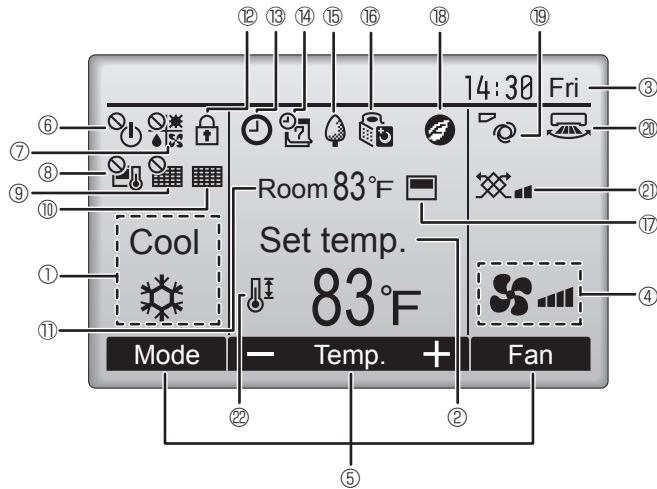

<Mode basic>

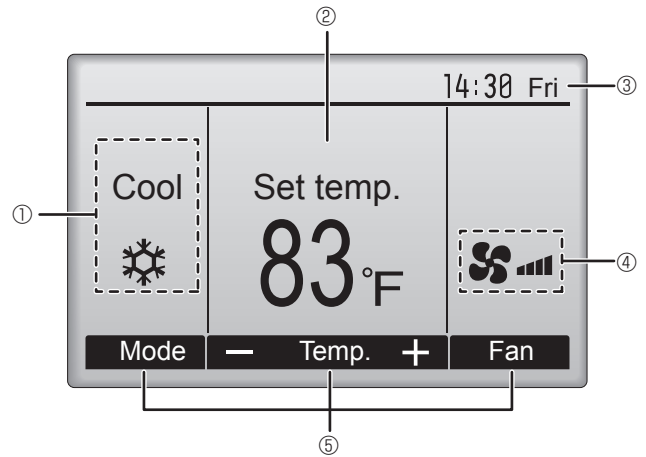

#### ① Mode de fonctionnement

Le mode de fonctionnement de l'appareil intérieur s'affiche ici.

#### ② Température programmée

La température programmée s'affiche ici.

#### ③ Horloge (Voir le manuel d'installation.)

L'heure actuelle s'affiche ici.

#### ④ Vitesse du ventilateur

Le réglage de la vitesse de ventilation apparaît ici.

#### ⑤ Guide des fonctions des touches

Les fonctions correspondant aux touches s'affichent ici.



S'affiche lorsque la marche et l'arrêt sont pilotés de façon centralisée.



S'affiche lorsque le mode de fonctionnement est piloté de façon centralisée.



S'affiche lorsque la température sélectionnée est pilotée de façon centralisée.



S'affiche si la remise à zéro du filtre est pilotée de façon centralisée.



Indique si le filtre a besoin d'entretien.

#### ⑪ Température de la pièce (Voir le manuel d'installation.)

La température actuelle de la pièce s'affiche ici.



S'affiche lorsque les touches sont verrouillées.



Apparaît lorsque la fonction « ON/OFF timer », « Réduit de nuit » ou « Arrêt Auto » timer est activée.



apparaît lorsque le timer est désactivé par le système de contrôle centralisé.



S'affiche si le programmeur hebdomadaire est activé.



S'affiche lorsque le système est en mode économie d'énergie. (Ceci n'apparaîtra pas sur certains modèles d'unités intérieures)



S'affiche lorsque les appareils extérieurs sont en mode silencieux.



S'affiche lorsque la thermistance intégrée à la télécommande est utilisée pour mesurer la température de la pièce (⑪).



s'affiche lorsque la thermistance de l'appareil intérieur est utilisée pour mesurer la température de la pièce.



S'affiche quand les unités fonctionnent en mode d'économie d'énergie avec le capteur 3D i-See.



Indique le réglage du déflecteur.



Indique le réglage des ailettes.



Indique les réglages de la ventilation.



S'affiche lorsque la plage de température de réglage est réduite.

La plupart des paramètres (à l'exception de la Marche / Arrêt, du mode, de la vitesse du ventilateur, de la température) peuvent être réglés à partir de l'écran du menu. (Reportez-vous au manuel d'utilisation inclus avec la télécommande.)

## 2. Nomenclature

### ■ Pour la télécommande sans fil

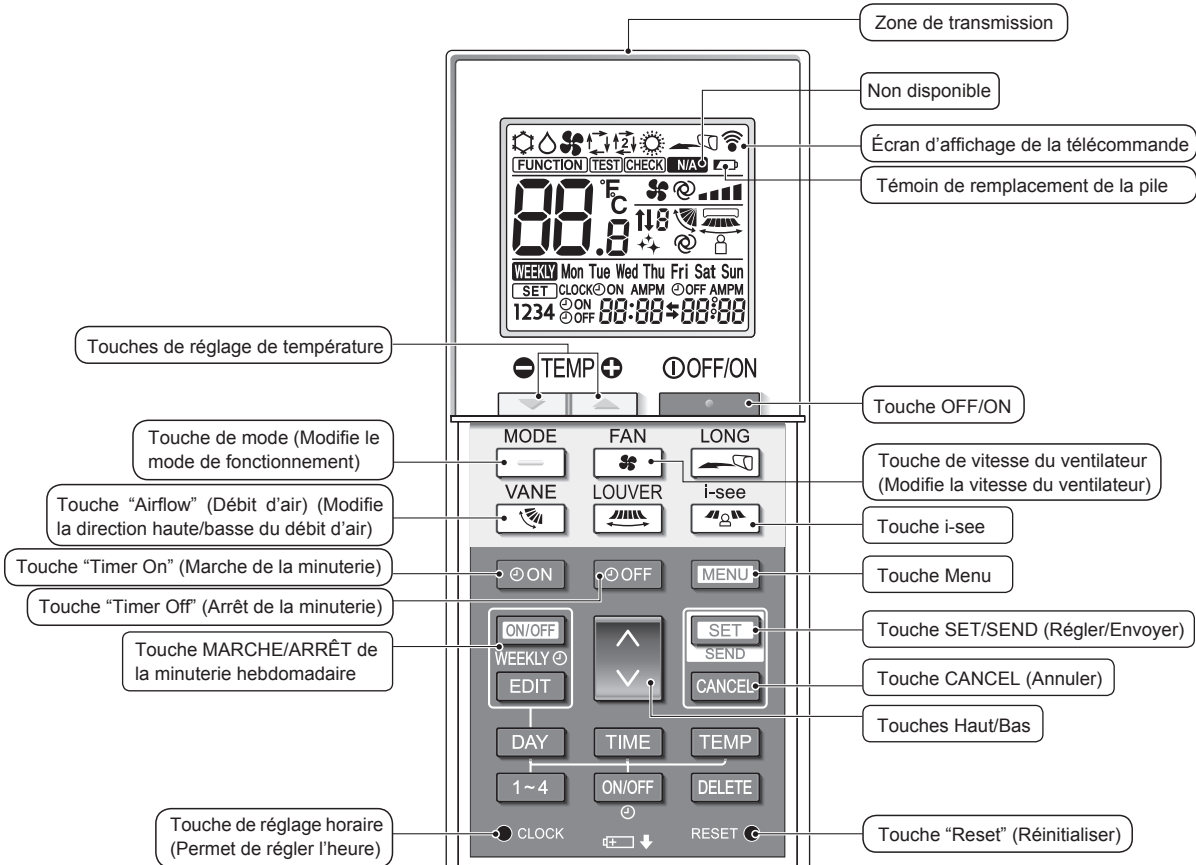

#### Mode de fonctionnement

- ❄ Froid    💧 Déshu.
- 🌀 Ventil.    🔄 Auto (point de réglage unique)
- ☀ Chaud    🔄 Auto\* (point de réglage double)

\* Le réglage initial est nécessaire. Voir le manuel d'installation.

#### Réglage de la température

Les unités de température peuvent être changées. Pour plus de détails, voir le manuel d'installation.

#### Réglage du déflecteur

Étape 1    Étape 2    Étape 3    Étape 4    Étape 5    Balayage Auto



#### Non disponible

S'affiche lorsqu'une fonction non prise en charge est sélectionnée.

#### Témoin de remplacement de la pile

S'affiche lorsque la capacité résiduelle de la batterie est faible.

#### Réglage de la vitesse du ventilateur



#### Capteur 3D i-see (distribution d'air)

Par défaut    Direct    Indirect    Quand Direct ou Indirect est sélectionné, le réglage des ailettes est réglé sur "Auto".



## 2. Nomenclature

### Remarques (Pour télécommande sans fil uniquement) :

- Pour utiliser la télécommande sans fil, pointez-la vers le récepteur de l'appareil intérieur.
- Si la télécommande est utilisée dans les deux minutes qui suivent l'alimentation de l'appareil intérieur, l'appareil peut émettre deux bips successifs indiquant que le contrôle automatique initial est en cours.
- L'appareil intérieur émet des bips pour confirmer que le signal transmis par la télécommande a été reçu. Les signaux peuvent être reçus jusqu'à 7 mètres (23 pieds) environ en ligne droite à partir de l'appareil intérieur et dans une zone de 45° vers la gauche ou la droite de l'appareil. Cependant, une lumière vive ou fluorescente peut gêner la réception de signaux de l'appareil intérieur.
- L'appareil doit être contrôlé si le voyant d'opération près du récepteur de l'unité intérieure cli-gnote. Consultez votre revendeur pour le service.
- Manipulez la télécommande avec précaution ! Ne la faites pas tomber et ne lui infligez pas de chocs violents. De plus, évitez de mouiller la télécommande et ne la laissez pas dans un endroit humide.
- Pour éviter de chercher la télécommande, placez le support fourni avec la télécommande sur un mur et veillez à replacer la télécommande dans le support après chaque utilisation.
- Si l'appareil intérieur émet 4 bips lorsque vous utilisez la télécommande sans fil, changez le réglage de mode automatique en mode AUTO (point de réglage unique) ou AUTO (point de réglage double).  
Pour plus d'informations, reportez-vous à la notice jointe (feuille A5) ou au manuel d'installation.

### ■ Unité externe

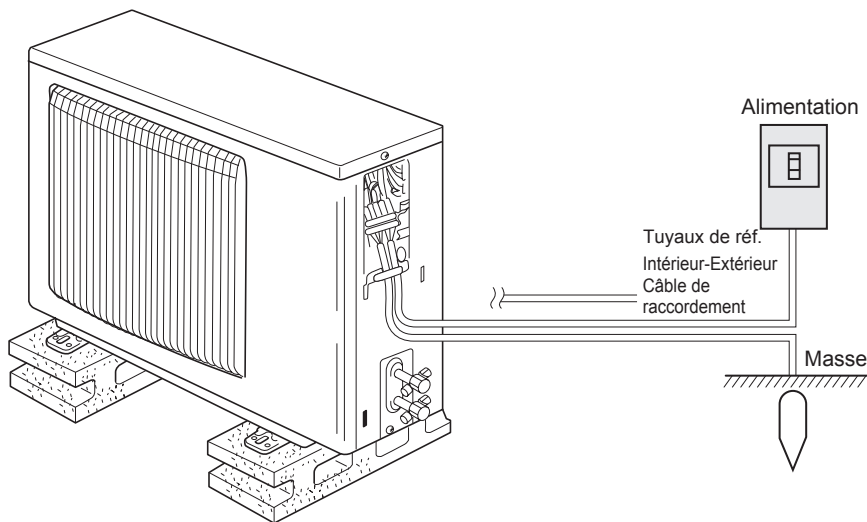

### Insertion/remplacement de la pile

1. Retirez le couvercle supérieur, insérez deux piles LR6 AA, puis reposez le couvercle.

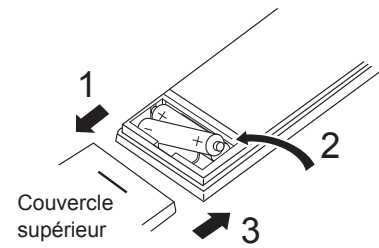

Deux piles LR6 AA  
Insérez d'abord le pôle (-) négatif de chaque pile. Insérez les piles en respectant la polarité indiquée (+, -)!

2. Appuyez sur la touche "Reset" (Réinitialiser).

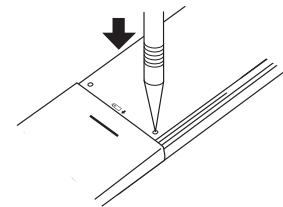

Appuyez sur la touche "Reset" (Réinitialiser) avec un objet dont l'extrémité est étroite.

## 3. Fonctionnement

- Concernant le mode de fonctionnement, reportez-vous au manuel d'utilisation fourni avec chaque télécommande.

### 3.1. Marche/arrêt

#### [MARCHE]



Pressez la touche [MARCHE / ARRÊT].  
La lampe Marche / Arrêt s'allume en vert, et l'appareil démarre.

#### [ARRÊT]

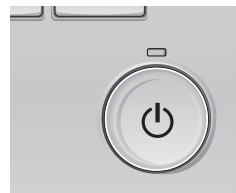

Pressez à nouveau la touche [MARCHE / ARRÊT].  
La lampe Marche / Arrêt s'éteint, et l'appareil s'arrête.

#### Remarque :

Même si vous appuyez sur la touche Marche/Arrêt immédiatement après le début de la procédure d'arrêt, le climatiseur ne redémarrera pas avant 3 minutes environ.

Ceci a pour but d'éviter le risque d'endommagement des composants internes.



## 3. Fonctionnement

### ■ Mémoire de l'état de fonctionnement

	Réglage de la télécommande
Mode de fonctionnement	Mode de fonctionnement avant la mise hors tension
Température programmée	Température programmée avant la mise hors tension
Vitesse du ventilateur	Vitesse du ventilateur avant la mise hors tension

### ■ Plage de réglage de la température

Mode de fonctionnement	Plage de réglage de la température
Froid / Déshu.	19 – 30 °C, 67 – 87 °F
Chaud	17 – 28 °C, 63 – 83 °F
Auto	19 – 28 °C, 67 – 83 °F
Ventil.	Non réglable

### 3.2. Sélection du mode

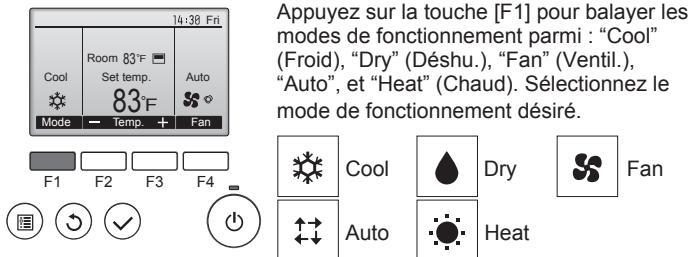

Appuyez sur la touche [F1] pour balayer les modes de fonctionnement parmi : "Cool" (Froid), "Dry" (Déshu.), "Fan" (Ventil.), "Auto", et "Heat" (Chaud). Sélectionnez le mode de fonctionnement désiré.

- Les modes de fonctionnement qui ne sont pas disponibles pour les modèles d'appareils intérieurs connectés n'apparaîtront pas sur l'écran.

#### Que signifie le fait que l'icône du mode clignote

L'icône de mode clignote lorsque d'autres appareils intérieurs du même système réfrigérant (connectés au même appareil extérieur) sont déjà dans un mode différent. Dans ce cas, les autres appareils du même groupe ne peuvent fonctionner que dans le même mode.

### Informations concernant les climatiseurs multisystèmes (Appareil extérieur de la série MXZ)

► Les climatiseurs multi-systèmes (avec un appareil extérieur de la série MXZ) permettent de raccorder deux ou davantage d'appareils intérieurs à un appareil extérieur. En fonction de la capacité, plusieurs appareils intérieurs peuvent ainsi fonctionner simultanément.

- Lorsque vous essayez de faire fonctionner simultanément deux ou davantage d'appareils intérieurs reliés à un seul appareil extérieur, un pour le refroidissement et l'autre pour le chauffage, le mode de fonctionnement sélectionné sera celui de l'appareil intérieur qui a été mis en fonctionnement en premier. Les autres unités intérieures ne peuvent pas démarrer. Un voyant clignotant indique l'état de fonctionnement. Dans ce cas, régler tous les appareils intérieurs sur le même mode de fonctionnement.
- Il se peut que l'unité intérieure, qui fonctionne en mode "Auto", ne puisse passer en mode "Cool" (Froid)/"Heat" (Chaud) et se mette en veille.
- Lorsque l'appareil intérieur se met en fonctionnement alors que le dégivrage de l'appareil extérieur est en cours, il faut laisser passer quelques minutes (max. environ 15 minutes) avant que l'appareil ne souffle de l'air chaud.
- Lorsque l'appareil fonctionne en mode chauffage, si le dessus de l'appareil chauffe ou que vous entendez le flux de gaz à l'intérieur, cette situation n'a rien d'anormal. Le gaz réfrigérant circule en effet de manière continue dans l'appareil intérieur même si celui-ci ne fonctionne pas.

#### Fonctionnement automatique

- En fonction de la température définie préalablement, l'opération de refroidissement débutera si la température de la pièce est trop élevée; à l'inverse, l'opération de chauffage débutera si la température de la pièce est trop basse.

- En mode de fonctionnement automatique, le climatiseur passera en mode de refroidissement si la température de la pièce varie et affiche 2 °C (4 °F) ou plus au-dessus de la température définie pendant 15 minutes. De la même façon, le climatiseur passera en mode de chauffage si la température de la pièce affiche 2 °C (4 °F) ou plus au-dessous de la température définie pendant 15 minutes.

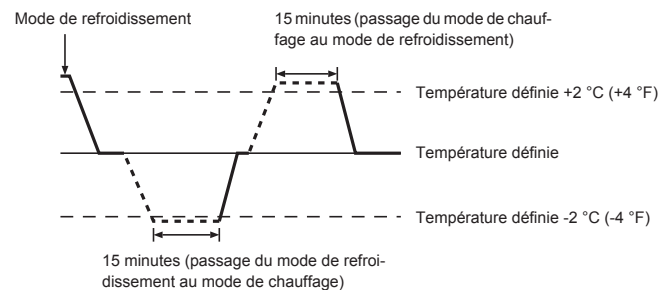

### 3.3. Réglage de la température

<Cool (Froid), Dry (Déshu.), Heat (Chaud), et Auto>

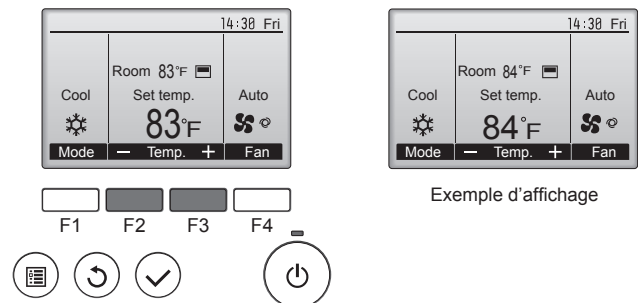

Exemple d'affichage

Appuyez sur la touche [F2] pour diminuer la température programmée, et la touche [F3] pour l'augmenter.

- Consultez le tableau de la page 23 pour la plage de température réglable en fonction du mode de fonctionnement.
- La plage de température ne peut pas être programmée en mode ventilation.
- Les températures programmées sont affichées soit en Centigrade avec incréments de 0,5- ou 1-degrés, soit en Fahrenheit, selon le modèle d'unité intérieure et le réglage du mode d'affichage sur la télécommande.

## 3. Fonctionnement

### 3.4. Réglage de la vitesse du ventilateur

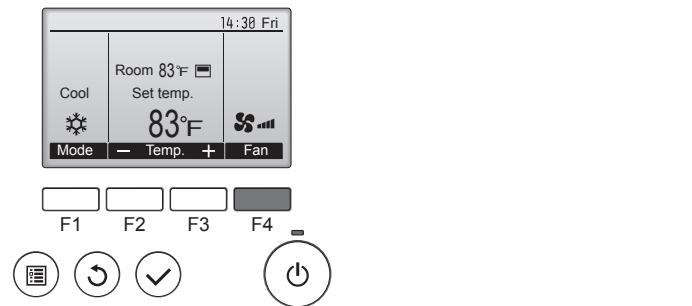

Pressez [F4] pour changer la vitesse du ventilateur, dans l'ordre suivant.

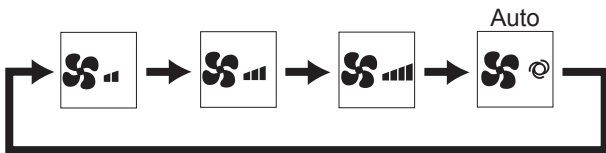

#### Remarques :

- Le nombre de ventilateurs disponible dépend du type d'unité connectée.
- Dans les cas suivants, la vitesse de ventilation actuelle générée par l'unité différera de la vitesse indiquée au niveau de la commande à distance.
  - Lorsque l'écran affiche "STAND BY" (ATTENTE) ou "DEFROST" (DEGIVRE).
  - Lorsque la température de l'échangeur thermique est basse en mode de chauffage. (par ex. immédiatement après le lancement de l'opération de chauffage)
  - En mode CHAUFFAGE, quand la température ambiante dans la pièce est supérieure à la température réglée.
  - Quand l'unité est en mode SEC.

### 3.5. Réglage de la direction du débit d'air

#### 3.5.1 Naviguer dans le Menu général

##### <Menu général>

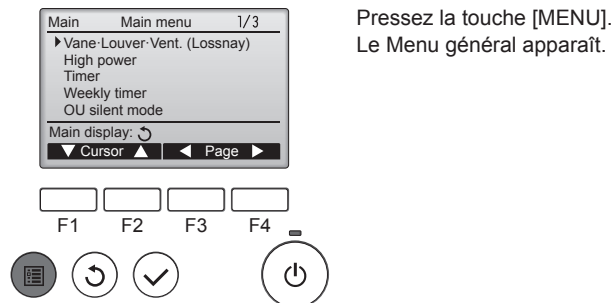

Pressez la touche [MENU].  
Le Menu général apparaît.

##### <Choix de la fonction>

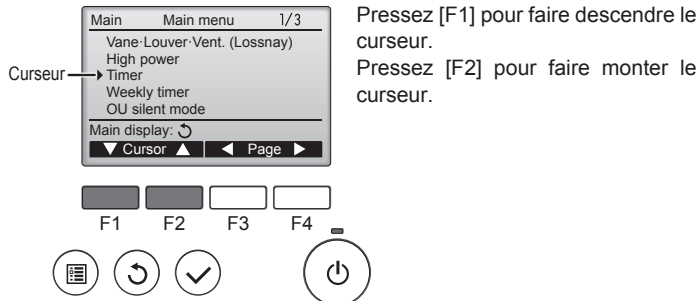

Pressez [F1] pour faire descendre le curseur.  
Pressez [F2] pour faire monter le curseur.

##### <Naviguer dans les pages du menu>

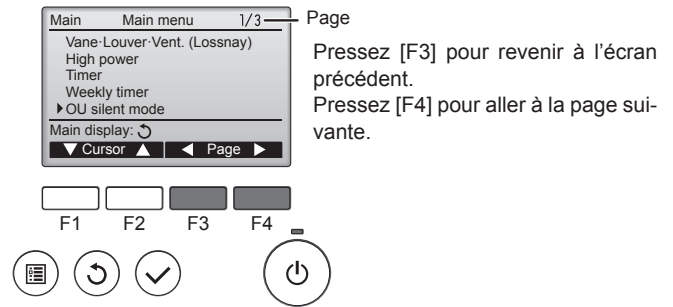

Page  
Pressez [F3] pour revenir à l'écran précédent.  
Pressez [F4] pour aller à la page suivante.

##### <Enregistrer les paramètres>

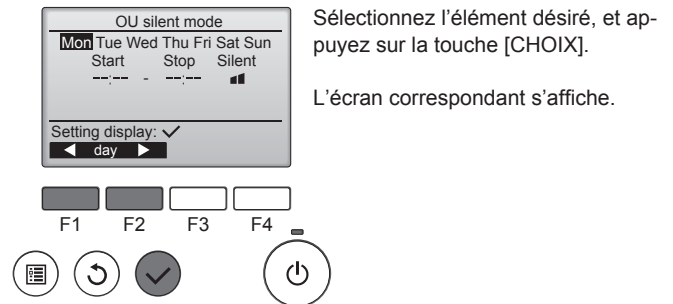

Sélectionnez l'élément désiré, et appuyez sur la touche [CHOIX].  
L'écran correspondant s'affiche.

##### <Fermer le Menu général>

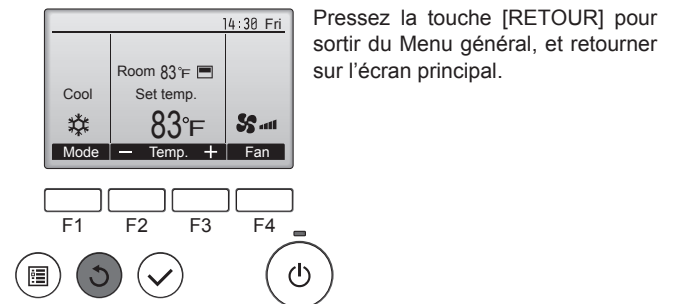

Pressez la touche [RETOUR] pour sortir du Menu général, et retourner sur l'écran principal.

Si aucune touche n'est appuyée pendant 10 minutes, l'affichage revient automatiquement à l'écran principal. Tous les paramètres qui n'ont pas été sauvegardés seront perdus.

##### <Affichage des fonctions non prises en charge>

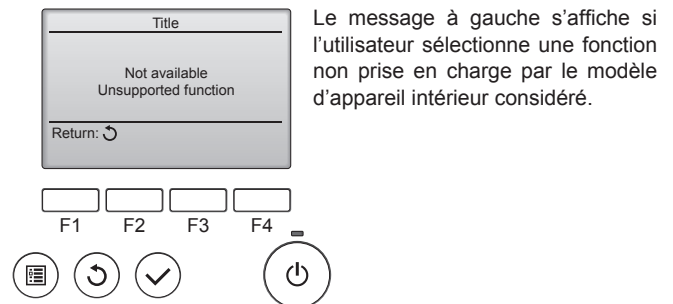

Le message à gauche s'affiche si l'utilisateur sélectionne une fonction non prise en charge par le modèle d'appareil intérieur considéré.



## 3. Fonctionnement

### 3.5.2 Vane

#### <Accéder au menu>

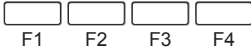
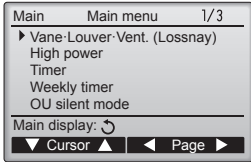

#### <Réglage du déflecteur>

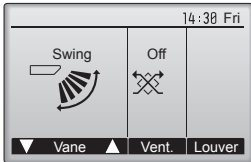

Sélectionnez "Vane·Louver·Vent. (Lossnay)" (Vane·Volet·Vent. (Lossnay)) dans le Menu général (voir page 24), et appuyez sur la touche [CHOIX].

Pressez sur la touche [F1] ou [F2] pour choisir le réglage du déflecteur : "Step 1" (Étape 1), "Step 2" (Étape 2), "Step 3" (Étape 3), "Step 4" (Étape 4), "Step 5" (Étape 5), "Swing" (Balayage), et "Auto". Choisissez le réglage désiré.

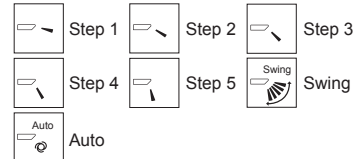

Choisissez "Swing" (Balayage) que le déflecteur bouge de haut en bas automatiquement.

Lorsqu'il est réglé sur "Step 1" (Étape 1) à "Step 5" (Étape 5), le déflecteur se positionne à l'angle choisi.

#### <Retour au Menu général>

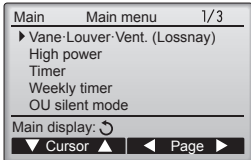

Appuyez sur la touche [RETOUR] pour revenir au Menu général.

#### Remarques :

- Pendant l'oscillation, l'indication directionnelle à l'écran ne change pas en synchronisation avec les ailettes de l'unité.
- Les directions disponibles dépendent du type d'unités connectées.
- Dans les cas suivants, la direction actuelle de l'air différera de la direction indiquée au niveau de la commande à distance.
  1. Lorsque l'écran affiche "STAND BY" (ATTENTE) ou "DEFROST" (DEGIVRE).
  2. Immédiatement après le démarrage du mode CHAUFFAGE (alors que le système attend que le changement de mode se fasse).
  3. En mode chauffage, quand la température ambiante dans la pièce est supérieure à la température réglée.

### < Comment régler la direction haute/basse du courant d'air >

#### Remarques :

- Cette fonction ne peut pas être réglée selon les différentes unités extérieures à connecter.
  - Pour les séries SLZ-KF-NA, seule la sortie particulière peut être fixée dans une certaine direction via les procédures détaillées ci-après. Seule la sortie réglée est fixée chaque fois que le climatiseur est allumé. (Les autres sorties suivent la direction haute/basse du courant d'air de la télécommande.)
- #### ■ Explication des termes
- "Refrigerant address No." (No. d'adresse du réfrigérant) et "Unit No." (No. d'unité) sont les numéros assignés à chaque climatiseur.
  - "No. de sortie" est le numéro assigné à chaque sortie du climatiseur. (Reportez-vous à l'illustration ci-dessous.)
  - "Direction haute/basse du courant d'air" est la direction (l'angle) à fixer.

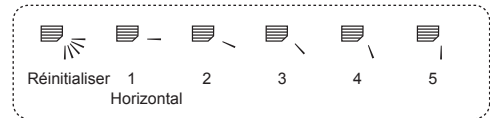

Courant d'air horizontal



Vers le bas

#### Réglage de la télécommande

La direction du courant d'air de cette sortie est contrôlée par le réglage de direction du courant d'air de la télécommande.

#### Fixation

La direction du courant d'air de cette sortie est fixée dans une direction particulière.  
\* La direction de la sortie peut être fixée horizontalement pour éviter un courant d'air direct.

#### Boîtier des composants électriques

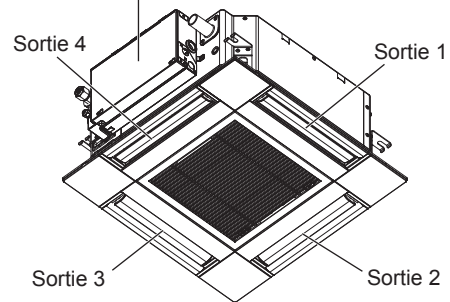

#### Remarque :

Le No. de sortie est indiqué par le nombre de rainures aux deux extrémités de chaque sortie d'air. Réglez la direction de l'air tout en vérifiant les informations indiquées sur l'affichage de la télécommande.

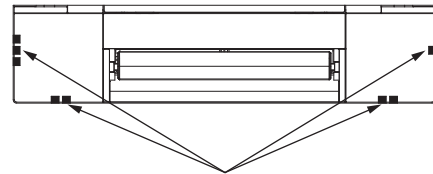

Marques d'identification de la sortie d'air

### 3. Fonctionnement

#### ■ Angle de rotation des volets (Télécommande filaire)

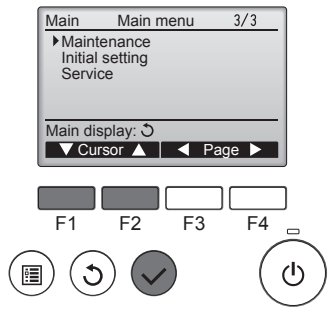

① Sélectionnez "Maintenance" dans le Menu général (voir page 24), et appuyez sur la touche [CHOIX].

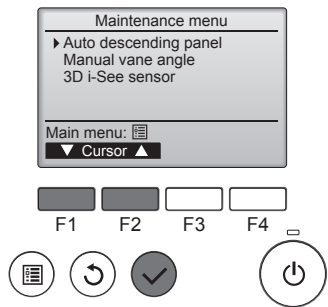

② Sélectionnez "Manual vane angle" (Angle de volet manuel) avec les touches [F1] ou [F2], et appuyez sur la touche [CHOIX].

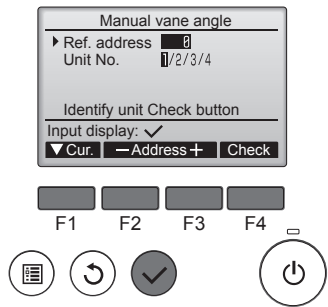

③ Déplacez le curseur sur "Ref. address" (Adresse réf.) ou sur "Unit No." (No. Unité) avec la touche [F1]. Sélectionnez l'adresse du réfrigérant et le numéro d'unité avec la touche [F2] ou [F3] pour les unités dont les ailettes doivent être installées, puis appuyez sur la touche [CHOIX].

- Ref. address (Adresse réf.) : Adresse du réfrigérant
- Unit No. (No. Unité) : 1, 2, 3, 4 Appuyez sur la touche [F4] pour confirmer le numéro. L'ailette de l'appareil intérieur cible seulement est orientée vers le bas.

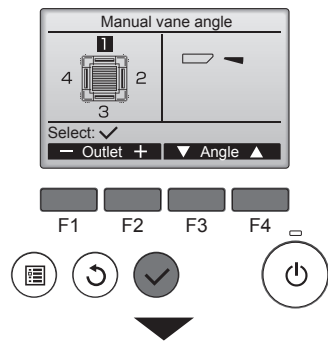

④ Le réglage actuel du déflecteur s'affiche.

- Sélectionnez la sortie d'air désirée, de 1 à 4, à l'aide de [F1] et [F2].
- Sortie : "1", "2", "3", "4" et "1, 2, 3, 4 (Tous les sorties)"

Appuyez sur la touche [F3] ou [F4] pour faire défiler les options dans l'ordre suivant : "No setting (reset)" (Pas de réglage (réinitialisation)), "Step 1" (Étape 1), "Step 2" (Étape 2), "Step 3" (Étape 3), "Step 4" (Étape 4), "Step 5" (Étape 5) et "Draft reduction" (Réduction des courants d'air)\*. Choisissez le réglage désiré.

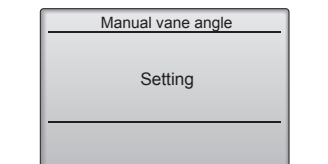

\* Draft reduction (Réduction des courants d'air)  
Le sens du flux d'air pour ce réglage est plus horizontal que le sens du flux d'air de "Step 1" (Étape 1) afin de réduire la sensation de courant d'air. La réduction de courant d'air ne peut être réglée que pour 1 ailette.

**Remarque :**

N'utilisez pas le réglage Réduction des courants d'air dans un environnement très humide. De la condensation pourrait se former et s'égoutter.

#### ■ Réglage du déflecteur

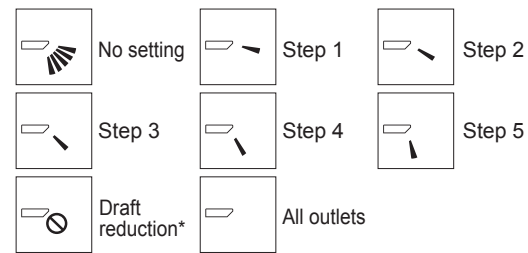

Pressez la touche [CHOIX] pour enregistrer les paramètres. Un écran s'affiche pour vous informer que les réglages sont en cours d'envoi.

Les changements seront effectués sur la sortie sélectionnée. L'écran revient automatiquement à celui indiqué ci-dessus à la fin de la transmission.

Effectuez les réglages pour les autres sorties, selon la même procédure.

**Si toutes les sorties sont sélectionnées, sera affiché à la prochaine mise en route de l'appareil.**

Naviguer dans les écrans  
 • Pour revenir au Menu général ..... Touche [MENU]  
 • Pour revenir à l'écran précédent ..... Touche [RETOUR]

#### ■ Angle des ailettes manuel (télécommande sans fil)

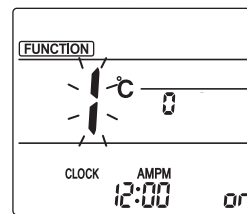

Fig. 1

① Accès au mode de réglage des ailettes manuel  
Appuyez sur la touche [MENU]. (Commencez cette opération lorsque l'affichage de la télécommande est éteint.) "FUNCTION" s'allume et "1" clignote. (Fig. 1) Appuyez sur la touche pour sélectionner "2" puis appuyez sur la touche [SET].

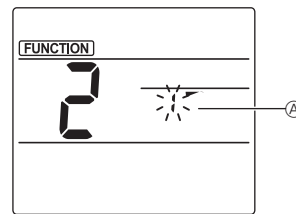

Fig. 2

② Sélection du numéro d'ailette (Fig. 2)  
Appuyez sur les touches pour sélectionner le numéro d'ailette **A**, puis appuyez sur la touche [SET].

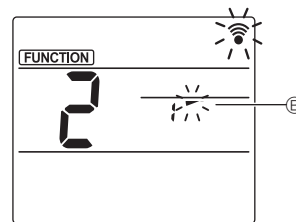

Fig. 3

③ Réglage de l'angle d'ailette (Fig. 3)  
Appuyez sur les touches pour sélectionner l'angle d'ailette **B**. Pointez la télécommande sans fil vers le récepteur de l'appareil intérieur, puis appuyez sur la touche [SET].

Affichage				
Réglage	Étape 1	Étape 2	Étape 3	Étape 4
Affichage			Pas d'affichage	
Réglage	Étape 5	Aucun réglage	Réduction des courants d'air	

\* La réduction des courants d'air ne peut être réglée que pour 1 ailette. Le réglage n'est activé que pour la dernière ailette qui a été réglée.

# 3. Fonctionnement

## ■ Procédure de vérification

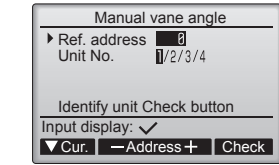

- 1 Réglez d'abord "Ref. address" (Adresse réf.) sur 0 et "Unit No." (No. Unité) sur 1.
  - Déplacez le curseur sur "Ref. address" (Adresse réf.) ou sur "Unit No." (No. Unité) avec la touche [F1].
  - Sélectionnez l'adresse du réfrigérant et le numéro d'unité avec la touche [F2] ou [F3] pour les unités dont les ailettes doivent être installées, puis appuyez sur la touche [CHOIX].
  - Ref. address (Adresse réf.) : Adresse du réfrigérant
  - Unit No. (No. Unité) : 1, 2, 3, 4 Appuyez sur la touche [F4] pour confirmer le numéro.

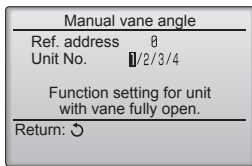

- 2 Changez le "Unit No." (No. Unité) dans l'ordre et vérifiez chaque unité.
  - Appuyez sur la touche [F1] pour sélectionner le "Unit No." (No. Unité). Appuyez sur la touche [F2] ou [F3] pour sélectionner le "N° unité" correspondant à l'unité à contrôler puis appuyez sur la touche [F4].
  - Après avoir appuyé sur la touche [F4], attendez plus ou moins 15 secondes puis vérifiez l'état actuel du climatiseur.
    - Le volet est orienté vers le bas.
    - Ce climatiseur est affiché sur la télécommande.
    - Toutes les sorties sont fermées.
    - Appuyez sur la touche [RETOUR] et poursuivez l'opération depuis le début.
    - Les messages indiqués à gauche sont affichés. → L'appareil cible n'existe pas à cette adresse du réfrigérant.
  - Appuyez sur la touche [RETOUR] pour revenir à l'écran initial.

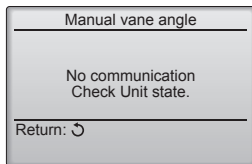

- 3 Sélectionnez le numéro suivant de l'"Ref. address" (Adresse réf.).
  - Reportez-vous à l'étape 1 pour changer l'"Ref. address" (Adresse réf.) et poursuivez la vérification.

## 3.6. Réglage du capteur 3D i-See

### 3.6.1 Réglage du capteur 3D i-See

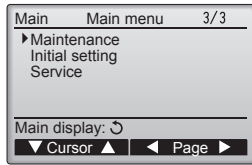

- 1 Sélectionnez "Maintenance" dans le menu général (reportez-vous à la page 24), et appuyez sur la touche [CHOIX].

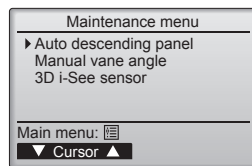

- 2 Sélectionnez "3D i-See sensor" (Capteur 3D i-See) à l'aide de la touche [F1] ou [F2], puis appuyez sur la touche [CHOIX].

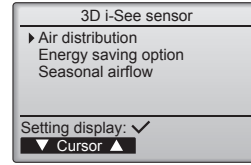

- 3 Sélectionnez le menu souhaité à l'aide de la touche [F1] ou [F2], puis appuyez sur la touche [CHOIX].
  - Air distribution (Distribution de l'air) Sélectionnez la méthode de contrôle du sens du flux d'air quand le sens du flux d'air est réglé sur "Auto".
  - Energy saving option (Option d'économie d'énergie) Fait fonctionner le mode d'économie d'énergie en fonction du taux d'occupation de la pièce détecté par le capteur 3D i-See.
  - Seasonal airflow (Flux d'air saisonnier) Quand le thermostat s'éteint, le ventilateur et les ailettes fonctionnent conformément aux réglages de commande.

### 3.6.2 Distribution de l'air

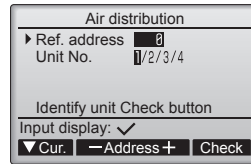

- 1 Déplacez le curseur sur "Ref. address" (Adresse réf.) ou sur "Unit No." (No. Unité) avec la touche [F1] pour sélectionner. Sélectionnez l'adresse du réfrigérant et le numéro d'unité avec la touche [F2] ou [F3] pour les unités dont les ailettes doivent être réglées, puis appuyez sur la touche [CHOIX].
  - Ref. address (Adresse réf.) : Adresse du réfrigérant
  - Unit No. (No. Unité) : 1, 2, 3, 4 Appuyez sur la touche [F4] pour confirmer l'unité. Seule l'ailette de l'appareil intérieur cible est orientée vers le bas.

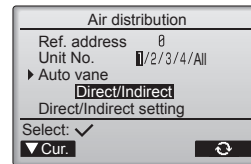

- 2 Sélectionnez le menu à l'aide de la touche [F4].
  - Default (Par défaut) → Area (Zone) → Direct/Indirect → Default... (Par défaut)

Default (Par défaut) : Les ailettes se déplacent de la même façon que pendant le fonctionnement normal.

En mode de refroidissement, toutes les ailettes se déplacent dans le sens d'un flux d'air horizontal.

En mode de chauffage, toutes les ailettes se déplacent dans le sens d'un flux d'air vers le bas.

Area (Zone) : Les ailettes se déplacent dans le sens d'un flux d'air vers le bas vers les zones où la température du sol est élevée en mode de refroidissement, et vers les zones où la température du sol est basse en mode de chauffage. Sinon, les ailettes se déplacent dans le sens d'un flux d'air horizontal.

Direct/Indirect : Les ailettes se déplacent automatiquement en fonction des zones où la présence de personnes est détectée. Les ailettes fonctionnent comme indiqué dans le tableau suivant.

	Réglage de l'ailette	
	Direct	Indirect
Refroidissement	horizontal → balayage	reste horizontal
Chauffage	reste vers le bas	vers le bas → horizontal

### 3. Fonctionnement

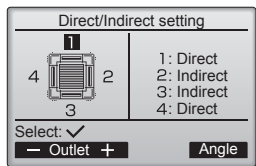



③ Quand Direct/Indirect est sélectionné, réglez chaque sortie d'air. Sélectionnez la sortie d'air à l'aide de la touche [F1] ou [F2], et changez le réglage à l'aide de la touche [F4].

Après avoir modifié les réglages pour toutes les sorties d'air, appuyez sur la touche [CHOIX] pour enregistrer les réglages.

\* Pour pouvoir activer cette fonction, le sens du flux d'air doit être réglé sur "Auto".

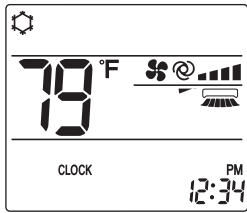
#### ■ Touche i-See (télécommande sans fil)



① À chaque fois que vous appuyez sur , le réglage change dans l'ordre suivant : ARRÊT → Direct → Indirect.

Affichage			
Réglage	ARRÊT	Direct	Indirect

Lorsque le réglage est modifié de ARRÊT à Direct ou Indirect, le réglage de l'ailette change en "Auto". Ce réglage est appliqué globalement à toutes les ailettes.

#### 3.6.3 Option d'économie d'énergie

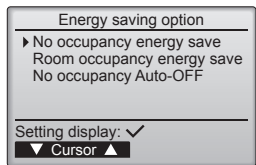

① Sélectionnez le menu voulu à l'aide de la touche [F1] ou [F2].

No occupancy energy save (Économie d'énergie si la pièce n'est pas occupée)

Si personne ne se trouve dans la pièce pendant 60 minutes ou plus, une opération d'économie d'énergie égale à 2 °C (4 °F) s'effectue.

Room occupancy energy save (Économie d'énergie si la pièce est occupée)

Si le taux d'occupation diminue jusqu'à atteindre environ 30 % du taux d'occupation maximum, une opération d'économie d'énergie égale à 1 °C (2 °F) s'effectue.

No occupancy Auto-OFF (Arrêt automatique si la pièce n'est pas occupée)

Si personne ne se trouve dans la pièce pendant la durée prédéfinie (60–180 minutes), le fonctionnement s'arrête automatiquement.

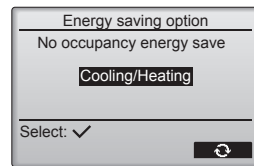

② Quand No occupancy energy save (Économie d'énergie si la pièce n'est pas occupée) ou Room occupancy energy save (Économie d'énergie si la pièce est occupée) est sélectionné

Sélectionnez le réglage à l'aide de la touche [F4].

OFF (Arrêt) → Cooling only (Refroidissement uniquement) → Heating only (Chauffage uniquement) → Cooling/Heating (Refroidissement/chauffage) → OFF (Arrêt)...

Une fois le réglage modifié, appuyez sur la touche [CHOIX] pour enregistrer le réglage.

OFF (Arrêt) : La fonction est désactivée.

Cooling only (Refroidissement uniquement) : La fonction est activée uniquement pendant le mode de refroidissement.

Heating only (Chauffage uniquement) : La fonction est activée uniquement pendant le mode de chauffage.

Cooling/Heating (Refroidissement/chauffage) : La fonction est activée pendant les deux modes de refroidissement et de chauffage.

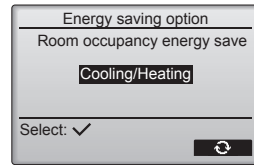

③ Quand No occupancy Auto-OFF (Arrêt automatique si la pièce n'est pas occupée) est sélectionné Réglez la durée à l'aide de la touche [F3] ou [F4].

--- : Le réglage est désactivé (le fonctionnement ne s'arrêtera pas automatiquement).

60–180 : La durée peut être réglée par paliers de 10 minutes.

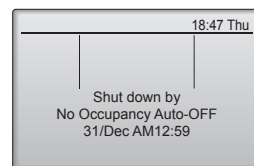
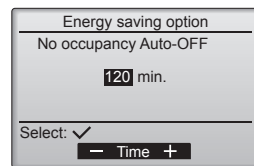

④ Le message à gauche s'affiche si le fonctionnement a été arrêté automatiquement par le réglage No occupancy Auto-OFF (Arrêt automatique si la pièce n'est pas occupée).

## 3. Fonctionnement

### 3.6.4 Fonction Flux d'air saisonnier

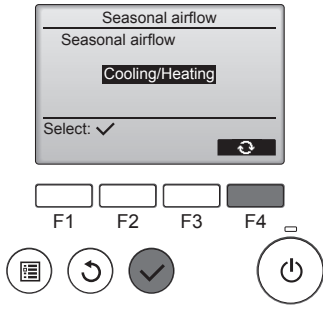

- ① Sélectionnez le réglage à l'aide de la touche [F4].  
 OFF (Arrêt) → Cooling only (Refroidissement uniquement) → Heating only (Chauffage uniquement) → Cooling/Heating (Refroidissement/chauffage) → OFF (Arrêt)...

Une fois le réglage modifié, appuyez sur la touche [CHOIX] pour enregistrer le réglage.

OFF (Arrêt) : La fonction est désactivée.  
 Cooling only (Refroidissement uniquement) : Quand le thermostat s'éteint pendant le mode de refroidissement, les ailettes se déplacent vers le haut et vers le bas.

Heating only (Chauffage uniquement) : Quand le thermostat s'éteint pendant le mode de chauffage, les ailettes se placent dans le sens de flux d'air horizontal pour faire circuler l'air.  
 Cooling/Heating (Refroidissement/chauffage) : La fonction est activée pendant les deux modes de refroidissement et de chauffage.

- \* Pour pouvoir activer cette fonction, le sens du flux d'air doit être réglé sur "Auto".

#### Remarques :

Les personnes qui se trouvent aux endroits suivants ne peuvent pas être détectées.

- Le long du mur sur lequel le climatiseur est installé
- Juste sous le climatiseur
- Lorsque la personne est séparée du climatiseur par un obstacle quelconque, un meuble par exemple

Il est possible qu'une personne ne soit pas détectée dans les cas suivants.

- La température ambiante est élevée.
- La personne porte des vêtements épais et sa peau n'est pas exposée.
- Un élément chauffant dont un changement de température important est présent.
- Certaines sources de chaleur, telles qu'un petit enfant ou un animal domestique, peuvent ne pas être détectées.
- Une source de chaleur reste longtemps immobile.

Le capteur 3D i-See fonctionne une fois toutes les 3 minutes environ pour mesurer la température du sol et détecter les personnes présentes dans la pièce.

Le bruit de fonctionnement intermittent est un son normal produit par le déplacement du capteur 3D i-See.

- La fonction Arrêt automatique pour pièce inoccupée n'est pas disponible lorsqu'une Télécommande MA est utilisée pour commander plusieurs systèmes de réfrigérant.

## 4. Minuterie

■ Les fonctions de minuterie sont différentes pour chaque télécommande.

■ Pour plus de détails sur le mode de fonctionnement de la télécommande, reportez-vous au manuel d'utilisation approprié fourni avec chaque télécommande.

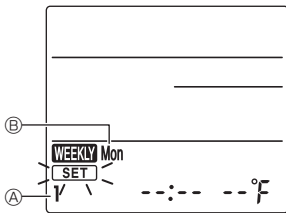

Fig. 1



Fig. 2



Fig. 3



Fig. 4

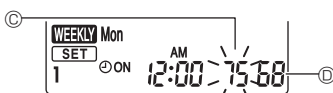

Fig. 5

#### Programme hebdomadaire (télécommande sans fil)

■ Le programme hebdomadaire peut être défini pour quatre modèles de fonctionnement pour chaque jour de la semaine. Les réglages incluent les heures de mise en marche et d'arrêt et la température de consigne.

##### <Mode d'édition>

1. Passage en mode d'édition

- ① Appuyez sur la touche [EDIT] lorsque l'appareil fonctionne ou est à l'arrêt.  
 [SET] clignote. (Fig. 1)

2. Sélection du modèle de réglage

- ① Appuyez sur la touche [1~4] pour sélectionner le numéro du modèle de réglage.  
 À chaque fois que vous appuyez sur la touche [1~4], le numéro de modèle ① change dans l'ordre suivant : 1 → 2 → 3 → 4.

3. Sélection du jour de la semaine

- ① Appuyez sur la touche [DAY] pour sélectionner le jour de la semaine à régler.  
 À chaque fois que vous appuyez sur la touche [DAY], le jour de la semaine ② change dans l'ordre suivant : Mon (lundi) → Tue (mardi) → Wed (mercredi) → Thu (jeudi) → Fri (vendredi) → Sat (samedi) → Sun (dimanche) → All days (Tous les jours).

4. Sélection des paramètres de fonctionnement

- ① Appuyez sur la touche [ON/OFF] pour sélectionner le réglage marche ou arrêt. (Fig. 2)

② ON (OFF) s'allume.

À chaque fois que vous appuyez sur la touche [ON/OFF], le réglage change dans l'ordre suivant : ON → OFF.

- ② Appuyez sur la touche [TIME] pour sélectionner l'heure de fonctionnement. (Fig. 3)

L'heure de fonctionnement clignote.

Réglez l'heure de fonctionnement à l'aide des touches [↑] [↓].

- L'heure de fonctionnement peut être réglée par paliers de 10 minutes.

- ③ Appuyez sur la touche [TEMP] pour sélectionner la température de consigne. (Fig. 4)

La température de consigne clignote.

Réglez la température à l'aide des touches [↑] [↓].

- Lors du réglage de la mise hors service, il n'est pas possible de régler la température.

Lorsque le mode AUTO (point de réglage double) est activé, appuyez sur la touche [TEMP] pour basculer entre la limite supérieure ③ et la limite inférieure ④. (Fig. 5)

- ④ Une pression sur la touche [DELETE] supprime les réglages du numéro de modèle pour le jour de la semaine affiché.  
 ⑤ Répétez les étapes 2-4 pour sélectionner les réglages pour chaque jour de la semaine.

##### <Transmission des réglages>

Orientez la zone de transmission de la télécommande sans fil vers le récepteur de l'appareil intérieur et actionnez la télécommande. Assurez-vous que l'appareil intérieur émet 7 bips.

Appuyez sur la touche [SET].

##### <Activation du programme hebdomadaire>

Appuyez sur la touche [ON/OFF WEEKLY].

Le programme hebdomadaire est actif lorsque WEEKLY est allumé.

- Le programme hebdomadaire ne fonctionne pas lorsque la minuterie Marche/Arrêt est activée.

Le programme hebdomadaire fonctionne lorsque tous les réglages de la minuterie Marche/Arrêt ont été exécutés.

##### Remarque :

- Lorsque la minuterie hebdomadaire est utilisée, placez la télécommande sans fil dans la zone de réception du signal du récepteur de l'appareil intérieur.



## 5. Entretien et nettoyage

### ■ Information filtre

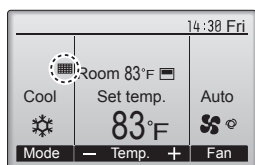

 apparaît sur l'écran principal dans en mode complet quand les filtres doivent être nettoyés.

**Lavez, nettoyez ou remplacez les filtres lorsque cette icône apparaît.**

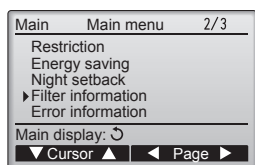

Sélectionnez "Filter information" (Information filtre) dans le Menu général (voir page 24), et appuyez sur la touche [CHOIX].

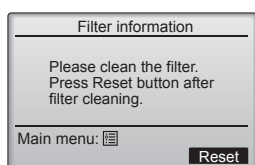
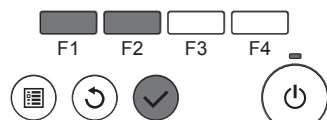

Appuyez sur la touche [F4] pour réinitialiser le témoin d'état du filtre.

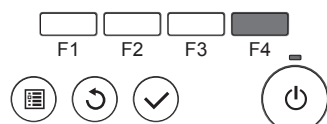

Choisissez "OK" avec la touche [F4].

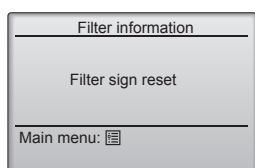
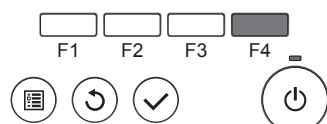

Un écran de confirmation s'affiche.

**Naviguer dans les écrans**

- Pour revenir au Menu général ..... Touche [MENU]
- Pour revenir à l'écran précédent ..... Touche [RETOUR]

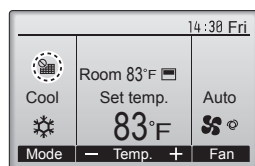

Lorsque le  est affiché sur l'écran principal en mode complet, le système est piloté de façon centralisée et le témoin d'état du filtre ne peut pas être remis à zéro.

Si deux ou plusieurs appareils intérieurs sont connectés, la fréquence de nettoyage du filtre de chaque appareil peut être différente, en fonction du type de filtre.

L'icône  s'affiche lorsque le filtre de l'appareil principale doit être nettoyé.

Lorsque le témoin d'état du filtre est remis à zéro, le temps de fonctionnement cumulé de tous les appareils est réinitialisé.

L'icône  doit apparaître après une certaine durée de fonctionnement, en fonction de l'hypothèse que les appareils intérieurs sont installés dans un espace avec une qualité d'air ordinaire. En fonction de la qualité de l'air, le filtre peut nécessiter un nettoyage plus fréquent. Le temps cumulé au bout duquel le filtre doit être nettoyé dépend du modèle.

• Cette indication n'est pas disponible pour la télécommande sans fil.

#### ⚠ Précaution :

• **Demander à une personne autorisée de nettoyer le filtre.**

#### ► Nettoyage des filtres

- Nettoyer les filtres avec un aspirateur. Si vous ne possédez pas d'aspirateur, battre les filtres contre un objet dur afin de les secouer et de retirer toutes les saletés et la poussière.
- Si les filtres sont particulièrement sales, les laver à l'eau tiède. Veiller à rincer soigneusement toute trace de détergent et laisser sécher les filtres complètement avant de les remonter dans le climatiseur.

#### ⚠ Précaution :

- **Ne jamais laisser sécher les filtres au soleil ni les sécher en utilisant une source de chaleur comme un chauffage électrique : vous risqueriez de les déformer.**
- **Ne jamais laver les filtres à l'eau chaude (au-dessus de 50°C, 122°F) car vous risqueriez de les faire gondoler.**
- **Veiller à ce que les filtres à air soient toujours en place. La mise en marche de l'appareil alors que les filtres sont retirés pourrait en effet être à l'origine d'un mauvais fonctionnement.**

#### ⚠ Précaution :

- **Avant de commencer le nettoyage, arrêter l'appareil et couper l'alimentation.**
- **Les appareils intérieurs sont équipés de filtres servant à extraire les poussières de l'air aspiré. Nettoyer les filtres selon les méthodes illustrées ci-après.**

#### ► Retrait du filtre

#### ⚠ Précaution :

- **Lors du retrait du filtre, se protéger les yeux de la poussière. Si vous devez monter sur le rebord d'une fenêtre pour effectuer l'opération, attention de ne pas tomber.**
- **Une fois le filtre retiré, ne pas toucher les pièces métalliques internes de l'appareil intérieur sous peine de blessure.**

#### ■ SLZ-KF-NA

- ① Faites glisser les leviers de la grille d'admission dans le sens indiqué par la flèche et elle devrait s'ouvrir.
- ② Ouvrir la grille d'aspiration.
- ③ Dégager le bouton situé au centre du bord de la grille d'aspiration et tirer le filtre vers l'avant pour l'extraire.
  - Ⓐ Leviers de la grille d'admission
  - Ⓑ Grille
  - Ⓒ Grille d'aspiration
  - Ⓓ Filtre

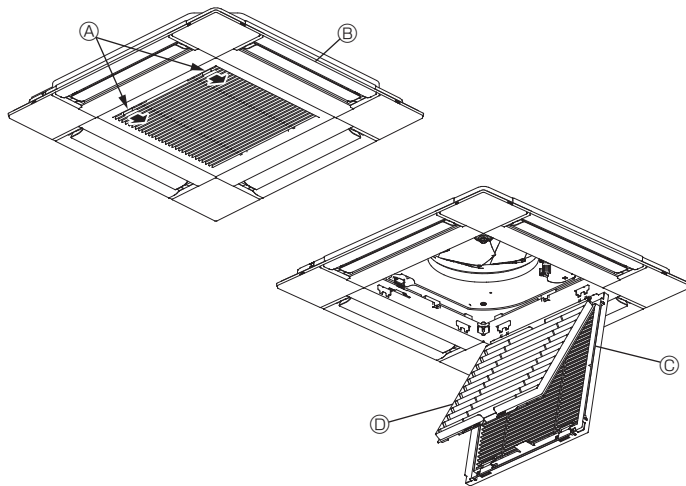

## 6. Fonctionnement d'urgence de la télécommande sans fil

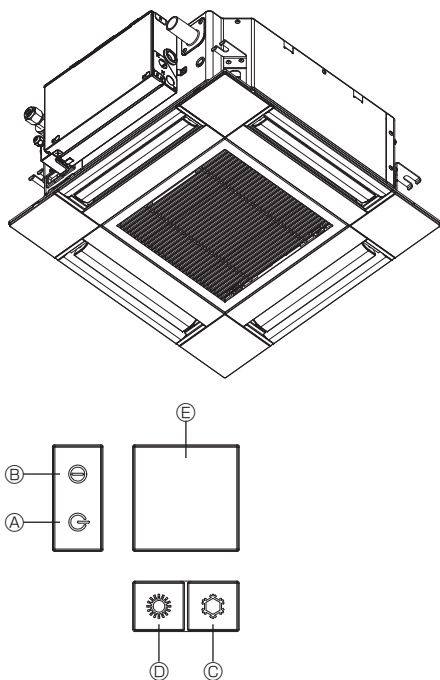

### Lorsqu'il n'est pas possible d'utiliser la télécommande

Lorsque les piles de la télécommande sont usées ou lorsque la télécommande ne fonctionne pas correctement, vous pouvez activer le mode de fonctionnement d'urgence à l'aide des touches d'urgence situées sur la grille.

- Ⓐ Témoin DEFROST/STAND BY (dégivrage/veilleuse)
- Ⓑ Témoin de fonctionnement
- Ⓒ Interrupteur de fonctionnement de refroidissement d'urgence
- Ⓓ Interrupteur de fonctionnement de chauffage d'urgence
- Ⓔ Capteur

### Opération de mise en marche

- Pour exécuter le mode de refroidissement, appuyez sur le bouton Ⓒ ☼ pendant plus de 2 secondes.
- Pour exécuter le mode de chauffage, appuyez sur le bouton Ⓓ ☼ pendant plus de 2 secondes.
- L'allumage du témoin de fonctionnement Ⓑ signifie que le fonctionnement a commencé.

### Remarques :

- Les détails concernant le mode d'urgence sont tels qu'indiqués ci-dessous.

Les détails concernant le mode d'urgence sont tels qu'indiqués ci-dessous.

Mode de fonctionnement	FROID	CHAUD
Température définie	24°C, 75°F	24°C, 75°F
Vitesse de ventilateur	Élevé	Élevé
Direction du flux d'air	Horizontal	Vers le bas 4 (5)

### Pour arrêter le fonctionnement

- Pour arrêter l'appareil, appuyez sur la touche Ⓒ ☼ ou sur la touche Ⓓ ☼ pendant plus de 2 secondes.

## 7. Guide de dépannage

En cas de problème :	Voici la solution. (L'appareil fonctionne normalement.)
Le climatiseur ne chauffe ni ne refroidit correctement.	<ul style="list-style-type: none"> <li>■ Nettoyez le filtre. (Le débit d'air est réduit lorsque le filtre est sale ou colmaté.)</li> <li>■ Contrôlez la température et ajustez la température définie en conséquence.</li> <li>■ Assurez-vous qu'il y a suffisamment d'espace autour de l'appareil extérieur. L'admission ou la sortie d'air de l'appareil intérieur est-elle bloquée ?</li> <li>■ Une porte ou une fenêtre a-t-elle été laissée ouverte ?</li> </ul>
Lorsque l'opération de chauffage débute, de l'air chaud n'est pas expulsé immédiatement de l'appareil intérieur.	<ul style="list-style-type: none"> <li>■ De l'air chaud est expulsé uniquement lorsque l'appareil intérieur est suffisamment chaud.</li> </ul>
En mode de chauffage, le climatiseur s'arrête avant que la température définie pour la pièce soit atteinte.	<ul style="list-style-type: none"> <li>■ Lorsque la température extérieure est basse et l'humidité de l'air importante, du givre peut se former sur l'appareil extérieur. Dans ce cas, l'appareil extérieur procède à une opération de dégivrage. Un fonctionnement normal de l'appareil devrait débiter au bout de 15 minutes environ.</li> </ul>
Pendant le mode de refroidissement, le climatiseur s'arrête dès que la température ambiante est atteinte.	<ul style="list-style-type: none"> <li>■ Pour la série SLZ-KF·NA, dès que la température ambiante est atteinte en mode de refroidissement, le ventilateur fonctionne à la vitesse la plus basse.</li> </ul>
La direction du débit d'air varie pendant l'opération ou la direction ne peut être définie.	<ul style="list-style-type: none"> <li>■ En mode de chauffage, les ailettes se placent automatiquement en position horizontale lorsque la température du débit d'air est basse ou pendant le mode de dégivrage.</li> </ul>
Lorsque la direction du débit d'air est modifiée, les ailettes se déplacent toujours vers le haut et vers le bas au-delà de la position déterminée avant de s'arrêter sur la position souhaitée.	<ul style="list-style-type: none"> <li>■ Lorsque la direction du débit d'air est modifiée, les ailettes se placent sur la position déterminée après être passées par la position de base.</li> </ul>
Un bruit d'eau qui ruisselle ou plus rarement un souffle peut être perçu.	<ul style="list-style-type: none"> <li>■ Ces bruits peuvent être perçus lorsque le réfrigérant circule dans le climatiseur ou lorsque le flux du réfrigérant a été modifié.</li> </ul>
Un craquement ou un grincement peut être perçu.	<ul style="list-style-type: none"> <li>■ Ces bruits peuvent être perçus lorsque les pièces du climatiseur frottent les unes contre les autres en raison de l'expansion et de la contraction qui résultent des variations de température.</li> </ul>
La pièce a une odeur désagréable.	<ul style="list-style-type: none"> <li>■ L'appareil intérieur aspire de l'air qui contient des gaz produits par les murs, les moquettes et les meubles ainsi que des odeurs véhiculées par les vêtements, puis il les expulse à nouveau dans la pièce.</li> </ul>
Une buée ou vapeur blanche sort de l'appareil intérieur.	<ul style="list-style-type: none"> <li>■ Si la température intérieure et l'humidité de l'air sont élevées, cette situation peut se produire en début d'opération.</li> <li>■ En mode de dégivrage, de l'air froid peut être expulsé et avoir l'apparence de la buée.</li> </ul>
De l'eau ou de la vapeur sort de l'appareil extérieur.	<ul style="list-style-type: none"> <li>■ En mode de refroidissement, de l'eau peut se former et suinter des tuyaux et des raccords froids.</li> <li>■ En mode de chauffage, de l'eau peut se former et suinter de l'échangeur thermique.</li> <li>■ En mode de dégivrage, l'eau présente sur l'échangeur thermique s'évapore provoquant ainsi une émission de vapeur d'eau.</li> </ul>
Le signe "☼" apparaît sur l'écran de la télécommande.	<ul style="list-style-type: none"> <li>■ Lors du contrôle centralisé, le signe "☼" apparaît sur l'écran de la télécommande et le fonctionnement du climatiseur ne peut être lancé ou arrêté à l'aide de la télécommande.</li> </ul>
Lorsque le climatiseur est redémarré immédiatement après avoir été éteint, son fonctionnement est bloqué même si la touche "ON/OFF" (Marche/Arrêt) est sollicitée.	<ul style="list-style-type: none"> <li>■ Patientez trois minutes environ. (Le fonctionnement s'est arrêté pour protéger le climatiseur.)</li> </ul>

## 7. Guide de dépannage

En cas de problème :	Voici la solution. (L'appareil fonctionne normalement.)												
Le climatiseur fonctionne sans que la touche "ON/OFF" (Marche/Arrêt) soit sollicitée.	<ul style="list-style-type: none"> <li>La fonction de marche de la minuterie a-t-elle été réglée ? Appuyez sur la touche "ON/OFF" (Marche/Arrêt) pour l'arrêter.</li> <li>Le climatiseur est-il relié à une télécommande centralisée ? Veuillez consulter les personnes responsables du contrôle du climatiseur.</li> <li>Le signe "⏸" apparaît-il sur l'écran de la télécommande ? Veuillez consulter les personnes responsables du contrôle du climatiseur.</li> <li>La fonction de recouvrement auto en cas de coupure d'électricité a-t-elle été réglée ? Appuyez sur la touche "ON/OFF" (Marche/Arrêt) pour l'arrêter.</li> </ul>												
Le climatiseur s'arrête sans que la touche "ON/OFF" (Marche/Arrêt) soit sollicitée.	<ul style="list-style-type: none"> <li>La fonction d'arrêt de la minuterie a-t-elle été réglée ? Appuyez sur la touche "ON/OFF" (Marche/Arrêt) pour relancer l'opération.</li> <li>Le climatiseur est-il relié à une télécommande centralisée ? Veuillez consulter les personnes responsables du contrôle du climatiseur.</li> <li>Le signe "⏸" apparaît-il sur l'écran de la télécommande ? Veuillez consulter les personnes responsables du contrôle du climatiseur.</li> </ul>												
Le fonctionnement de la minuterie de la télécommande ne peut pas être réglé.	<ul style="list-style-type: none"> <li>Les paramètres de la minuterie sont-ils invalides ? Si la minuterie peut être réglée, les signes  ou  doivent apparaître sur l'écran de la télécommande.</li> </ul>												
Le message "PLEASE WAIT" (VEUILLEZ PATIENTER) apparaît sur l'écran de la télécommande.	<ul style="list-style-type: none"> <li>Les paramètres initiaux sont en cours d'exécution. Patientez trois minutes environ.</li> </ul>												
Un code d'erreur apparaît sur l'écran de la télécommande.	<ul style="list-style-type: none"> <li>Les dispositifs de protection ont fonctionné pour protéger le climatiseur.</li> <li>N'essayez pas de réparer cet appareil vous-même. Mettez l'appareil hors tension immédiatement et consultez votre revendeur. Vous devrez fournir au revendeur le nom du modèle et les informations qui apparaissent sur l'écran de la télécommande.</li> </ul>												
Un bruit de goutte à goutte ou de moteur qui tourne peut être perçu.	<ul style="list-style-type: none"> <li>A l'arrêt de l'opération de refroidissement, la pompe de vidange se met en marche puis s'arrête. Patientez 3 minutes environ.</li> </ul>												
Les ailettes ne bougent pas ou l'unité intérieure ne répond pas aux commandes de la télécommande sans fil.	<ul style="list-style-type: none"> <li>Les connecteurs des câbles de jonction du moteur du volet et du récepteur de signaux ne sont peut-être pas raccordés correctement. Faites vérifier les connexions par un installateur. (Les couleurs des sections mâle et femelle des connecteurs des câbles de jonction doivent correspondre.)</li> </ul>												
Le bruit perçu est supérieur aux caractéristiques sonores.	<ul style="list-style-type: none"> <li>Le niveau sonore du fonctionnement intérieur dépend de l'acoustique de la pièce dans laquelle l'appareil est installé (voir tableau suivant), et sera supérieur aux caractéristiques sonores (mesurées dans une pièce sans écho).</li> </ul> <table border="1"> <thead> <tr> <th></th> <th>Pièces présentant une absorption phonique élevée</th> <th>Pièces présentant une absorption phonique normale</th> <th>Pièces présentant une absorption phonique faible</th> </tr> </thead> <tbody> <tr> <td>Exemples de pièce</td> <td>Studio de radio-diffusion, salle de musique, etc.</td> <td>Salle de réception, entrée d'hôtel, etc.</td> <td>Bureau, chambre d'hôtel</td> </tr> <tr> <td>Niveaux sonores</td> <td>3 à 7 dB</td> <td>6 à 10 dB</td> <td>9 à 13 dB</td> </tr> </tbody> </table>		Pièces présentant une absorption phonique élevée	Pièces présentant une absorption phonique normale	Pièces présentant une absorption phonique faible	Exemples de pièce	Studio de radio-diffusion, salle de musique, etc.	Salle de réception, entrée d'hôtel, etc.	Bureau, chambre d'hôtel	Niveaux sonores	3 à 7 dB	6 à 10 dB	9 à 13 dB
	Pièces présentant une absorption phonique élevée	Pièces présentant une absorption phonique normale	Pièces présentant une absorption phonique faible										
Exemples de pièce	Studio de radio-diffusion, salle de musique, etc.	Salle de réception, entrée d'hôtel, etc.	Bureau, chambre d'hôtel										
Niveaux sonores	3 à 7 dB	6 à 10 dB	9 à 13 dB										
Rien n'apparaît sur l'écran de la télécommande sans fil, l'écran est flou, ou l'appareil intérieur ne reçoit aucun signal sauf si la télécommande est éteinte.	<ul style="list-style-type: none"> <li>Les piles sont faibles. Remplacez les piles et appuyez sur la touche "Reset" (Réinitialiser).</li> <li>Si rien n'apparaît suite au remplacement des piles, assurez-vous que les piles sont insérées conformément à la polarité indiquée (+, -).</li> </ul>												
Le témoin de fonctionnement situé près du récepteur de la télécommande sans fil sur l'appareil intérieur clignote.	<ul style="list-style-type: none"> <li>La fonction d'auto-diagnostic a fonctionné pour protéger le climatiseur.</li> <li>N'essayez pas de réparer cet appareil vous-même. Mettez l'appareil hors tension immédiatement et consultez votre revendeur. Veuillez fournir au revendeur le nom du modèle.</li> </ul>												
La télécommande sans fil ne fonctionne pas (l'appareil intérieur émet 4 bips).	<ul style="list-style-type: none"> <li>Changez le réglage de mode automatique en mode AUTO (point de réglage unique) ou AUTO (point de réglage double). Pour plus d'informations, reportez-vous à la notice jointe (feuille A5) ou au manuel d'installation.</li> </ul>												

## 8. Installation, déplacement et inspection

### Conseils concernant l'emplacement

Évitez d'installer le climatiseur dans les endroits suivants.

- Où il y a risque de fuite de gaz inflammable.
- Où il y a grande quantité d'huile pour machines.
- Dans un endroit à haute teneur en sel, par exemple au bord de la mer.
- Près d'une source chaude émanant du soufre.
- Où il pourrait y avoir des éclaboussures d'huile ou de la fumée de graisse.

#### ⚠ Précaution :

**N'installez pas l'appareil dans un endroit où il pourrait y avoir une fuite de gaz combustible.**

**Si le gaz fuit et s'accumule autour de l'appareil, il y aura un risque d'explosion.**

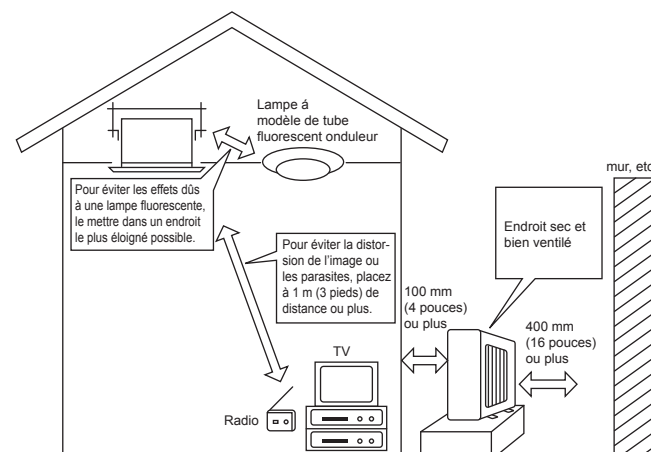



## 8. Installation, déplacement et inspection

### ⚠ Avertissement :

Si le climatiseur fonctionne sans refroidir ou sans chauffer la pièce (en fonction du modèle), contacter le revendeur car il pourrait alors y avoir une fuite de gaz réfrigérant. Toujours demander au représentant du service technique s'il n'y a pas de fuite de réfrigérant après une intervention technique. Le réfrigérant présent dans le climatiseur est sûr et normalement il ne doit pas y avoir de fuite. Néanmoins, en cas de fuite à l'intérieur, si le gaz réfrigérant entre en contact avec la partie chauffante d'un chauffage à ventilation, d'un chauffage d'appoint, d'un poêle, etc., il dégagera des substances toxiques.

### Installation électrique

- Installez un circuit électrique réservé exclusivement au climatiseur.
- Respectez la capacité du disjoncteur.

### ⚠ Avertissement :

- Le client ne doit pas installer l'appareil. Si l'installation n'est pas effectuée correctement, il y aura risque d'incendie, de choc électrique, de blessure (si l'appareil tombe), de fuite d'eau, etc.
- N'utilisez pas de dérivation ou de rallonge pour le connecter, et ne branchez pas plusieurs appareils à la même prise. Un incendie ou un choc électrique pourrait être le résultat d'un mauvais contact, une mauvaise isolation, trop de courant, etc. Veuillez consulter votre concessionnaire.

### ⚠ Précaution :

- Mettez à la terre. Ne connectez pas un fil de mise à la terre à un tuyau de gaz, un tuyau d'eau, un paratonnerre ou au fil de mise à la terre d'un téléphone. Une mauvaise mise à la terre pourrait être la cause d'un choc électrique.
- Installez un disjoncteur différentiel selon l'endroit où le climatiseur sera installé (endroit humide, etc.) Si le disjoncteur différentiel n'est pas installé, il y aura risque de choc électrique.

### Inspection et entretien

- Quand le climatiseur est utilisé pendant plusieurs saisons, sa performance peut être amoindrie du fait de saletés se trouvant à l'intérieur de l'appareil.
- Suivant les conditions d'utilisation, il se peut qu'il y ait une odeur ou que l'eau accumulée durant l'assèchement ne s'évacue pas correctement à cause de la saleté, la poussière, etc.
- Il est recommandé de faire inspecter et réviser l'appareil (à vos frais) par un spécialiste en plus de l'entretien normal. Veuillez consulter votre concessionnaire.

### Bruit de l'appareil

- Ne placez pas d'objet près de la sortie d'air de l'appareil extérieur. Cela pourrait en amoindrir la performance ou augmenter le bruit durant le fonctionnement.
- Si un bruit anormal est entendu pendant la marche, veuillez consulter votre concessionnaire.

### Entsorgung

- Quand le climatiseur doit être enlevé ou réinstallé à cause de travaux, d'un déménagement, etc., cela doit être fait par un technicien qualifié.

### ⚠ Avertissement :

Le client ne doit pas réparer ou déplacer l'appareil lui-même.

Si cela est fait incorrectement, il y aura risque d'incendie, de choc électrique, de blessure (si l'appareil tombe), de fuite d'eau, etc. Veuillez consulter votre concessionnaire.

### Pour s'en débarrasser

- Pour jeter ce produit, veuillez consulter votre concessionnaire.

Si vous avez d'autres questions, veuillez consulter votre concessionnaire.

## 9. Spécifications techniques

Modèle	SLZ-KF09NA	SLZ-KF12NA	SLZ-KF15NA	SLZ-KF18NA
Alimentation principale (Tension <V>, Fréquence<Hz>)	Unique, 208/230, 60			
Puissance Absorbée Normale (Intérieur uniquement) <kW>	0,02	0,02	0,03	0,04
Courant Assigné (Intérieur uniquement) <A>	0,20	0,24	0,32	0,43
Dimensions (Hauteur) <pouces>	9-21/32 (13/32)			
Dimensions (Largeur) <pouces>	22-7/16 (24-19/32)			
Dimensions (Profondeur) <pouces>	22-7/16 (24-19/32)			
Débit de la soufflerie (Faible-Moyenne-Elevé) <CFM>	230 - 265 - 300	230 - 280 - 335	245 - 315 - 405	300 - 420 - 475
Niveau de bruit (Faible-Moyenne-Elevé) <dB>	25 - 28 - 31	25 - 30 - 34	27 - 34 - 39	32 - 40 - 43
Poids net <lb>	30,6 (5,3)			

Remarques : 1. Ce chiffre ( ) indique les grilles.

2. Spécifications sujettes à modifications sans avis préalable.

### Fourchette de fonctionnement garantie

		A l'intérieur	A l'extérieur *1
Refroidissement	Maximum	35°C (95°F) DB, 21,7°C (71°F) WB	46°C (115°F) DB
	Minimum	19,4°C (67°F) DB, 13,9°C (57°F) WB	-10°C (14°F) DB
Chauffage	Maximum	26,7°C (80°F) DB, 19,4°C (67°F) WB	24°C (75°F) DB, 18°C (65°F) WB
	Minimum	21,1°C (70°F) DB, 15,6°C (60°F) WB	-20°C (-4°F) DB, -21°C (-5°F) WB

\*1 Selon l'unité extérieure.

Les appareils doivent être installés par un électricien professionnel agréé en fonction des normes locales.

# Contenido

1. Medidas de Seguridad.....	34	6. Funcionamiento de emergencia del controlador remoto inalámbrico .....	47
2. Nombres de las piezas .....	35	7. Localización de fallos .....	47
3. Manejo.....	38	8. Instalación, reubicación e inspección .....	48
4. Temporizador.....	45	9. Especificaciones.....	49
5. Mantenimiento y limpieza .....	46		

**Nota:**  
En este manual de instrucciones, la frase "Controlador remoto cableado" se refiere solo a PAR-33MAA. Si necesita más información sobre el otro controlador remoto, consulte el libro de instrucciones que se incluye en esta caja.

## 1. Medidas de Seguridad

- ▶ Antes de instalar la unidad, asegúrese de haber leído el capítulo de "Medidas de seguridad".
- ▶ Las "Medidas de seguridad" señalan aspectos muy importantes sobre seguridad. Es importante que se cumplan todos.
- ▶ Antes de conectar el sistema, informe al servicio de suministro o pídale permiso para efectuar la conexión.

### Símbolos utilizados en el texto

#### ⚠ Atención:

Describe precauciones que deben tenerse en cuenta para evitar el riesgo de lesiones o muerte del usuario.

#### ⚠ Cuidado:

Describe las precauciones que se deben tener para evitar daños en la unidad.

### Símbolos utilizados en las ilustraciones

⚡ : Indica una pieza que debe estar conectada a tierra.

#### ⚠ Atención:

- El consumidor medio no puede acceder a estos aparatos eléctricos.
- La unidad no debe ser instalada por el usuario. Pida a su distribuidor o a una empresa debidamente autorizada que se lo instale. La incorrecta instalación de la unidad puede dar lugar a goteo de agua, descarga eléctrica o fuego.
- No se suba encima ni coloque objetos sobre la unidad.
- No vierta agua sobre la unidad ni la toque con las manos húmedas. Puede producirse una descarga eléctrica.
- No rocíe gases combustibles en las proximidades de la unidad. Puede haber riesgo de incendio.
- No coloque calentadores de gas o cualquier otro aparato de llama abierta expuestos a la corriente de aire descargada por la unidad. Puede dar lugar a una combustión incompleta.
- No extraiga el panel frontal del ventilador de la unidad exterior mientras esté en funcionamiento.
- Cuando note ruidos o vibraciones que no sean normales, pare la unidad, desconecte la fuente de alimentación y póngase en contacto con su proveedor.
- No inserte nunca dedos, palos, etc. en las tomas o salidas de aire.
- Si detecta olores raros pare la unidad, desconecte el interruptor de red y consulte con su distribuidor. De lo contrario puede haber una rotura, una descarga eléctrica o fuego.
- Este aparato de aire acondicionado NO debe ser utilizado por niños ni por personas inválidas sin el control de una persona adulta.
- Los niños pequeños deben estar vigilados por personas adultas para impedir que jueguen con el equipo de aire acondicionado.
- Si se producen fugas de gas refrigerante, pare la unidad, ventile bien la habitación y avise a su proveedor.

- Este equipo se ha diseñado para ser utilizado por usuarios expertos o cualificados en comercios, industrias ligeras y granjas, o para su uso comercial por personas no expertas.
- Este aparato puede ser utilizado por niños de a partir de 8 años de edad y por personas con capacidades físicas, sensoriales o mentales reducidas, o que carezcan de experiencia y conocimientos, siempre y cuando hayan recibido supervisión o instrucciones relativas al uso del aparato de modo seguro y comprendan los riesgos existentes. Los niños no deben jugar con el aparato. La limpieza y el mantenimiento por parte del usuario no deben realizarlos niños sin la debida supervisión.
- Este aparato no debe ser utilizado por personas (incluidos niños) que presenten una discapacidad física, sensorial o mental, y tampoco por aquellos que no dispongan de la experiencia o el conocimiento necesario, a menos que lo hagan bajo la supervisión de una persona responsable de la seguridad o que hayan recibido instrucciones por parte de esta sobre uso del aparato.
- Cuando instale, mueva o revise el equipo de aire acondicionado, utilice solo el refrigerante indicado (R410A) para cargar los tubos del refrigerante. No lo mezcle con otro tipo de refrigerante y vacíe completamente de aire los tubos. Si el aire se mezcla con el refrigerante, podría producir una tensión anormalmente alta en el tubo del refrigerante y ocasionar una explosión u otros peligros. Usar un refrigerante distinto al indicado para el sistema provocará un fallo mecánico, un funcionamiento defectuoso del sistema o la avería de la unidad. En el peor de los casos, podría suponer un grave impedimento para garantizar la seguridad del producto.

#### ⚠ Cuidado:

- No utilice objetos puntiagudos para apretar los botones ya que podría dañarse el controlador remoto.
- No bloquee ni cubra nunca las tomas y salidas de las unidades interior y exterior.

### Eliminación de la unidad

Cuando deba eliminar la unidad, consulte con su distribuidor.

## 2. Nombres de las piezas

### ■ Unidad interior

	SLZ-KF-NA
Pasos del ventilador	3 pasos
Deflector	Automático oscilante
Rejilla	—
Filtro	Larga duración
Indicación de limpieza de filtro	2.500 horas
Ajuste del n.º de modelo del controlador remoto inalámbrico	002

### ■ SLZ-KF-NA

Modelo empotrado en techo de 4 direcciones

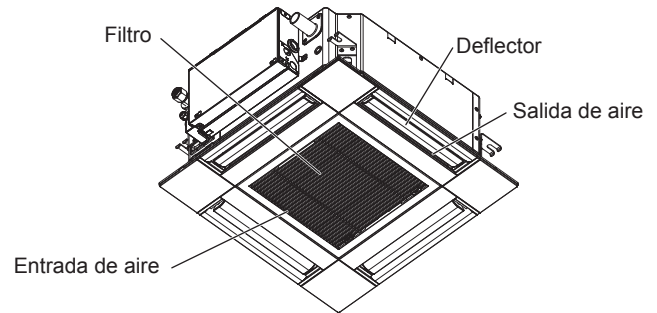

### ■ Controlador remoto cableado

#### Interfaz del controlador

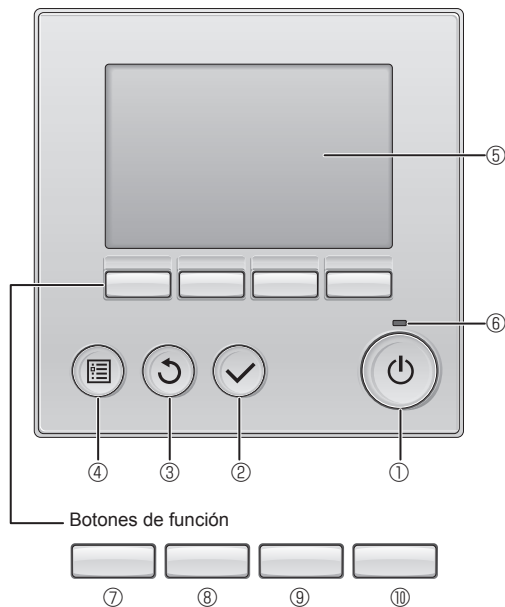

Las funciones de los botones de función cambian dependiendo de la pantalla.

Consulte la guía de funciones de los botones que aparece en la parte inferior del LCD para ver las funciones que tienen en cada una de las pantallas.

Cuando el sistema se controla a nivel central, la guía de función del botón que corresponde al botón bloqueado no aparecerá.

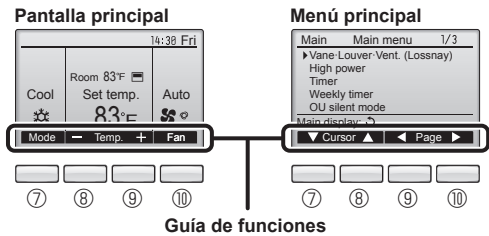

#### ① Botón [ENCENDIDO/APAGADO]

Presione para ENCENDER/APAGAR la unidad interior.

#### ② Botón [ACEPTAR]

Presione para guardar la configuración.

#### ③ Botón [VOLVER]

Pulse para volver a la pantalla anterior.

#### ④ Botón [MENÚ]

Presione para ir al Menú principal.

#### ⑤ LCD con iluminación de fondo

Aparecerá la configuración de operaciones.

Cuando la luz de fondo esté apagada, al presionar cualquier botón se ilumina la luz de fondo y permanece encendida durante un periodo de tiempo determinado dependiendo de la pantalla.

Cuando la luz de fondo está apagada, la luz se enciende al presionar cualquier botón, que no realizará su función. (salvo el botón [ENCENDIDO/APAGADO])

#### ⑥ Lámpara de ENCENDIDO/APAGADO

Esta lámpara se ilumina en verde mientras la unidad esté en funcionamiento. Parpadea cuando se está iniciando el controlador remoto o cuando hay un error.

#### ⑦ Botón de función [F1]

Pantalla principal: Presione para cambiar el modo de operación.

Menú principal: Presione para mover el cursor hacia abajo.

#### ⑧ Botón de función [F2]

Pantalla principal: Presione para disminuir la temperatura.

Menú principal: Presione para mover el cursor hacia arriba.

#### ⑨ Botón de función [F3]

Pantalla principal: Presione para aumentar la temperatura.

Menú principal: Presione para ir a la página anterior.

#### ⑩ Botón de función [F4]

Pantalla principal: Presione para cambiar la velocidad del ventilador.

Menú principal: Presione para ir a la página anterior.

## 2. Nombres de las piezas

### Pantalla

La pantalla principal se puede visualizar en dos modos diferentes: "Completo" y "Básico". Por defecto, viene configurada a "Completo". Para cambiar al modo "Básico", cambie la configuración en la configuración de la pantalla principal. (Consulte el manual de instrucciones incluido con el controlador remoto.)

<Modo completo>

\* Todos los iconos se muestran para explicar su significado.

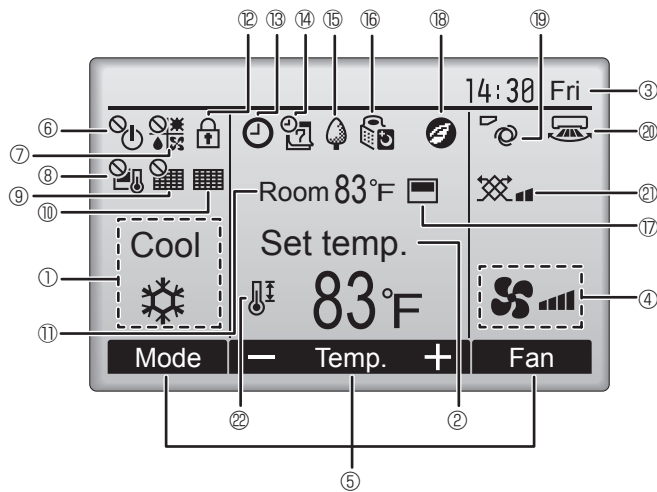

<Modo básico>

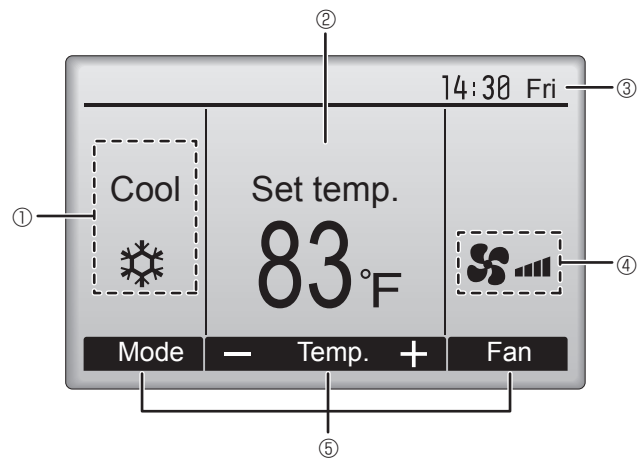

#### ① Modo de operación

Aquí aparece el modo de funcionamiento de la unidad interior.

#### ② Temperatura predeterminada

Aquí aparece la configuración predeterminada de temperatura.

#### ③ Hora (Consultar el Manual de instalación)

Aquí aparece la hora actual.

#### ④ Velocidad del ventilador

La configuración de la velocidad del ventilador aparece aquí.

#### ⑤ Guía de funciones del botón

Aquí aparecen las funciones de los botones correspondientes.



Aparece cuando el ENCENDIDO/APAGAO se controla a nivel central.



Aparece cuando el modo de funcionamiento se opera a nivel central.



Aparece cuando la temperatura predeterminada se controla a nivel central.



Aparece cuando la función de restauración del filtro se controla a nivel central.



Indica cuando necesita mantenimiento el filtro.

#### ⑪ Temperatura de la habitación (Consultar el Manual de instalación)

Aquí aparece la temperatura actual de la habitación.



Aparece cuando los botones están bloqueados.



Aparece cuando está habilitada la función "Program. On/Off", "Modo noche" o programador "Auto-Off".

④ aparece al deshabilitar el programador mediante el sistema de control centralizado.



Aparece cuando se activa el programador semanal.



Aparece mientras la unidad está funcionando en modo ahorro de energía. (No aparecerá en algunos modelos de unidades interiores)



Aparece mientras las unidades exteriores están funcionando en modo silencioso.



Aparece cuando el termistor incorporado en el controlador remoto está activado para controlar la temperatura de la habitación (⑪).

⑪ aparece cuando el termistor de la unidad interior está activado para controlar la temperatura de la habitación.



Aparece al utilizar las unidades en el modo de ahorro de energía con el sensor 3D i-See.



Indica la configuración del ábalo.



Indica la configuración de la tablilla.



Indica la configuración de la ventilación.



Aparece cuando se restringe el rango de temperatura predeterminada.

La mayoría de las configuraciones (excepto ENCENDER/APAGAR, modo, velocidad del ventilador, temperatura) pueden realizarse desde la pantalla Menú. (Consulte el manual de instrucciones incluido con el controlador remoto.)

## 2. Nombres de las piezas

### ■ Para controlador remoto inalámbrico

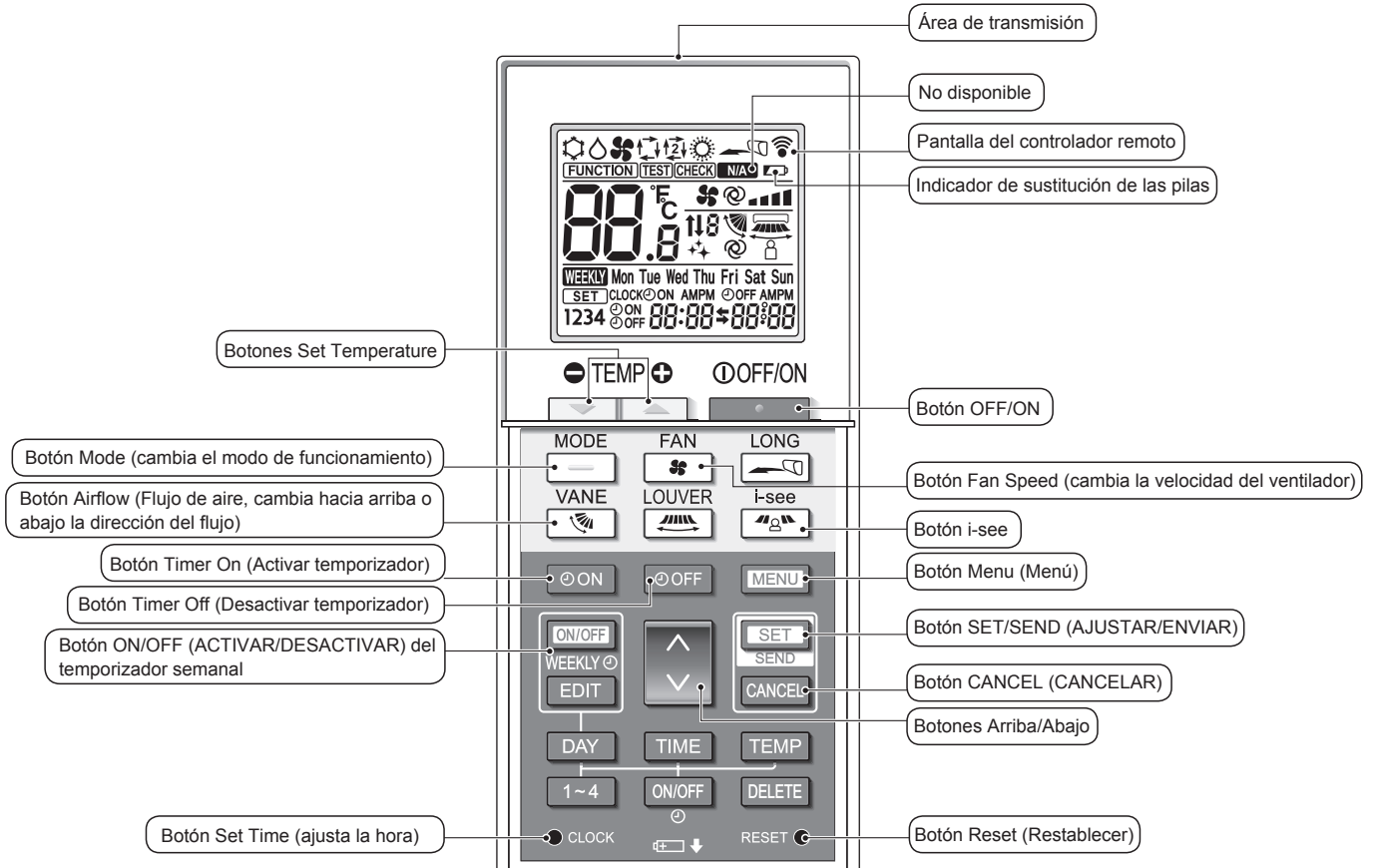

**Modo de funcionamiento**

❄ Frio	💧 Secar
🌀 Ventilador	🔄 Auto (punto de ajuste individual)
☀ Calor	🔄 Auto* (punto de ajuste doble)

\* Debe realizarse el ajuste inicial. Consulte el Manual de instalación.

**Ajuste de la temperatura**  
Pueden cambiarse las unidades de temperatura. Para más detalles, consulte el Manual de instalación.

**Configuración del álabo**

Posición 1 Posición 2 Posición 3 Posición 4 Posición 5 Oscilación Auto

**No disponible**  
Aparece cuando se selecciona una función no compatible.

**Indicador de sustitución de las pilas**  
Aparece cuando el nivel de la batería es bajo.

**Ajuste de la velocidad del ventilador**

**Sensor 3D i-See (distribución del aire)**

Por defecto Directo Indirecto

Cuando se selecciona Directo o Indirecto, el ajuste del deflector se establece en "Auto".

## 2. Nombres de las piezas

### Notas (solo para el controlador remoto inalámbrico):

- Cuando utilice el controlador remoto inalámbrico, apunte hacia el receptor de la unidad interior.
- Si el controlador remoto se utiliza unos dos minutos después de encender la unidad interior, esta puede pitar dos veces, ya que estará realizando la comprobación automática inicial.
- La unidad interior pitará para confirmar que ha recibido la señal transmitida desde el controlador remoto. La unidad interior puede recibir señales emitidas a un máximo de 7 metros (23 pies) en línea recta en un rango de 45° a derecha e izquierda de la unidad. Sin embargo, ciertos sistemas de iluminación, con fluorescentes o luces fuertes, pueden afectar a la capacidad de recepción de señal de la unidad interior.
- Si la luz de funcionamiento situada cerca del receptor de la unidad interior parpadea, será necesario inspeccionar la unidad. Para el servicio técnico, consulte a su distribuidor.
- Trate el controlador remoto con cuidado. Procure que no se le caiga ni sufra golpes. Además, no lo moje ni lo deje en un lugar con un alto grado de humedad.
- Para impedir que el controlador remoto se pierda, instale el soporte incluido con el controlador remoto en una pared y asegúrese de colocar el mando en su soporte tras su uso.
- Si la unidad interior emite 4 pitidos cuando se utiliza el mando a distancia inalámbrico, cambie el ajuste del modo automático al modo AUTO (punto de ajuste individual) o al modo AUTO (punto de ajuste doble).  
Para más detalles, consulte el Aviso incluido (hoja A5) o el Manual de instalación.

### ■ Unidad exterior

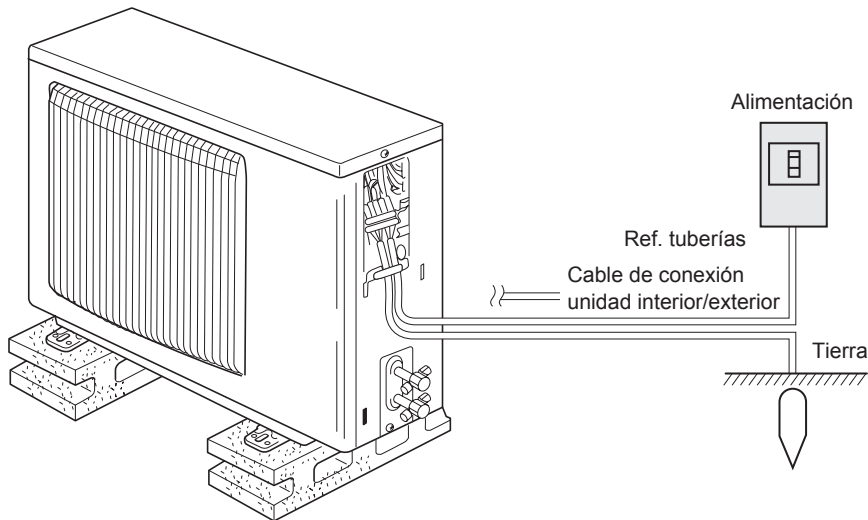

### Instalación/sustitución de pilas

1. Retire la cubierta superior, inserte dos pilas LR6 AA y vuelva a colocar la cubierta superior.

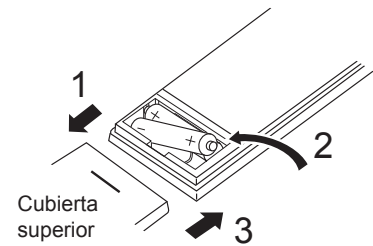

Dos pilas LR6 AA  
Inserte las pilas comenzando por el polo negativo (-). Al insertar las pilas, respete la polaridad (+, -).

2. Pulse el botón Reset (Restablecer).

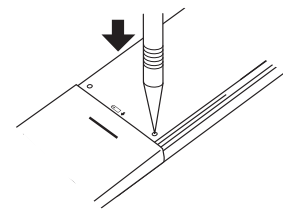

Pulse el botón Reset (Restablecer) con un objeto terminado en punta.

## 3. Manejo

- Para obtener información sobre el método de funcionamiento, consulte el manual de instrucciones suministrado con cada controlador remoto.

### 3.1. Encendido/Apagado del sistema

#### [ENCENDER]



Presione el botón [ENCENDIDO/APAGADO]. La lámpara de ENCENDIDO/APAGADO se iluminará en verde y comenzará a funcionar la unidad.

#### [APAGAR]

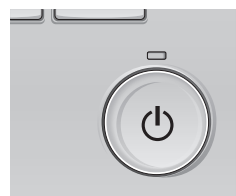

Presione de nuevo el botón de [ENCENDIDO/APAGADO]. La lámpara de ENCENDIDO/APAGADO se apagará y la unidad dejará de funcionar.

#### Nota:

Aunque pulse el botón ENCENDIDO/APAGADO inmediatamente después de terminar la operación en curso, el aire acondicionado no se iniciará durante unos 3 minutos.

Ello sirve para evitar daños en los componentes internos.



### 3. Manejo

#### ■ Memoria del estado de funcionamiento

	Configuración del controlador remoto
Modo de funcionamiento	Modo de funcionamiento antes de apagar la unidad
Temperatura predeterminada	Temperatura predeterminada antes de apagar la unidad
Velocidad del ventilador	Velocidad del ventilador antes de apagar la unidad

#### ■ Rango de temperatura predeterminada configurable

Modo de funcionamiento	Rango de temperatura predeterminada
Frío/Secar	19 – 30 °C, 67 – 87 °F
Calor	17 – 28 °C, 63 – 83 °F
Auto	19 – 28 °C, 67 – 83 °F
Ventilador/Ventilación	No se puede configurar

### 3.2. Selección Modo

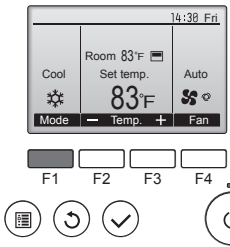

Presione el botón [F1] para ver los modos de operación en el orden de: "Cool" (Frío), "Dry" (Secar), "Fan" (Vent.), "Auto" y "Heat" (Calor). Seleccione el modo de funcionamiento deseado.

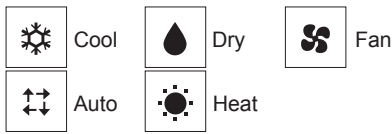

- Los modos de funcionamiento que no estén disponibles para el modelo de unidad interior conectado no aparecerán en la pantalla.

#### Qué significa que parpadee el icono de modo

El icono de modo parpadeará cuando las otras unidades en el mismo sistema de refrigeración (conectado a la misma unidad exterior) están funcionando ya en un modo diferente. En este caso, el resto de la unidad en el mismo grupo podrá funcionar solamente en el mismo modo.

### Información sobre los equipos de aire acondicionado multisistema (Unidad exterior: serie MXZ)

► Los equipos de aire acondicionado multisistema (unidad exterior de la serie MXZ) permiten conectar dos o más unidades interiores a una sola unidad exterior. Estas unidades interiores (dos o más) podrán funcionar simultáneamente, dependiendo de la capacidad del equipo.

- Si intenta poner en funcionamiento de manera simultánea dos o más unidades interiores conectadas a una sola unidad exterior, una para la refrigeración y otra para la calefacción, el equipo selecciona el modo de funcionamiento de la unidad interior que ha de funcionar en primer término. El resto de unidades interiores que tengan que ponerse en funcionamiento posteriormente no pueden activarse y mostrarán un estado de funcionamiento que parpadeará. En este caso, seleccione el mismo modo de funcionamiento en todas las unidades interiores.
- Puede darse el caso de que la unidad interior, que esté funcionando en modo "Auto", no pueda cambiar entre los modos "Cool" (Frío)/"Heat" (Calor) y quede en estado de espera.
- Si la unidad interior empieza a funcionar al mismo tiempo que la unidad exterior está eliminando la escarcha, tardará unos minutos (Máx. 15 minutos aproximadamente) en generar aire caliente.
- En el modo de calefacción, aunque la unidad interior no esté en funcionamiento, es posible que dicha unidad se caliente o se oiga el ruido del refrigerante, pero esto no supone ninguna anomalía. Lo que sucede es que el refrigerante circula continuamente dentro de la unidad interior.

#### Funcionamiento automático

- De acuerdo con la temperatura ajustada, el funcionamiento de refrigeración comenzará si la temperatura de la sala es demasiado alta. El modo de calefacción comenzará si la temperatura de la sala es demasiado baja.

- Durante el funcionamiento automático, si la temperatura de la sala cambia y permanece 2 °C (4 °F) o más por encima de la temperatura ajustada durante 15 minutos, el acondicionador de aire cambiará a modo de refrigeración. Asimismo, si la temperatura permanece 2 °C (4 °F) o más por debajo de la temperatura ajustada durante 15 minutos, el acondicionador de aire cambiará a modo de calefacción.

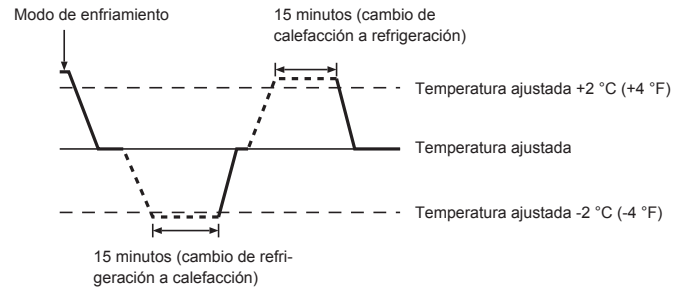

### 3.3. Ajuste de la temperatura

<Cool (Frío), Dry (Secar), Heat (Calor), y Auto>

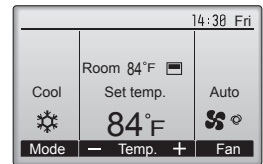
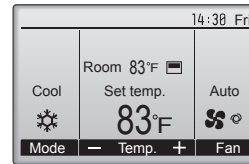

Ejemplo de visualización

- Pulse el botón [F2] para disminuir la temperatura preestablecida y pulse el botón [F3] para aumentarla.
- Consulte la tabla en la página 39 para ver el rango de temperatura seleccionable para los diferentes modos de funcionamiento.
- El rango de temperatura predeterminada no se puede configurar para el funcionamiento del Ventilador/Ventilación.
- La temperatura preestablecida será visualizada en Centígrados en incrementos de 0,5 o 1 grado, o en Fahrenheit, dependiendo del modelo de unidad interior y del ajuste del modo de pantalla del control remoto.

### 3. Manejo

#### 3.4. Ajuste de la velocidad del ventilador

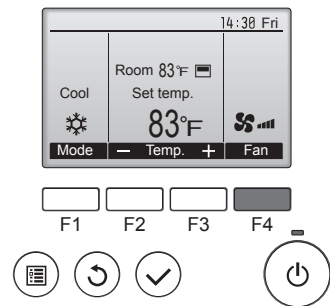

Presione el botón [F4] para ver las velocidades del ventilador en el siguiente orden.

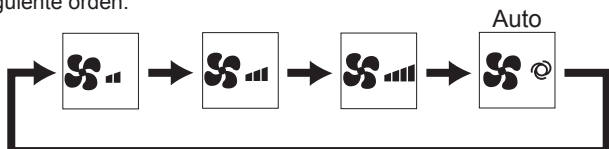

**Notas:**

- El número de velocidades del ventilador disponibles depende del tipo de unidad conectada.
- En los siguientes casos, la velocidad real del ventilador generada por la unidad diferirá de la velocidad mostrada en la pantalla del mando a distancia.
  1. Cuando la pantalla está en los estados "STAND BY" (RESERVA) o "DEFROST" (DESCONGELACIÓN).
  2. Cuando la temperatura del intercambiador de calor es baja en modo de calefacción (por ejemplo, inmediatamente después de que se active el modo de calefacción).
  3. En modo HEAT, cuando la temperatura ambiente de la habitación es superior al valor de configuración de la temperatura.
  4. Cuando la unidad esté en modo DRY.

#### 3.5. Ajuste de la dirección del flujo de aire

##### 3.5.1 Navegación por el Menú principal

###### <Acceder al Menú principal>

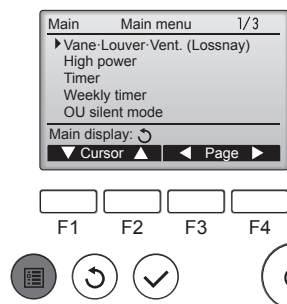

Presione el botón [MENÚ]. Aparecerá el Menú principal.

###### <Selección del elemento>

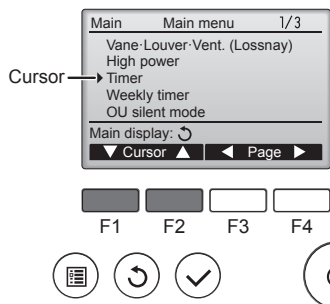

Presione [F1] para mover el cursor hacia abajo. Presione [F2] para mover el cursor hacia arriba.

###### <Navegación por las páginas>

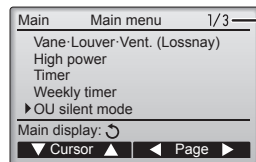

Página  
Presione [F3] para ir a la página anterior.  
Presione [F4] para ir a la siguiente página.

###### <Guardar la configuración>



Seleccione el elemento deseado y presione el botón [ACEPTAR]. Aparecerá la pantalla para configurar el elemento seleccionado.

###### <Salir de la pantalla del Menú principal>

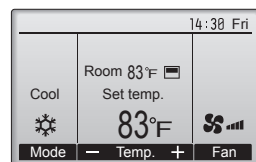

Presione el botón [VOLVER] para salir del Menú principal y volver a la pantalla principal.

Si no se toca ningún botón durante 10 minutos, la pantalla volverá automáticamente a la Pantalla principal. No se guardará ninguno de los cambios realizados que no se hayan guardado.

###### <Visualización de las funciones no admitidas>

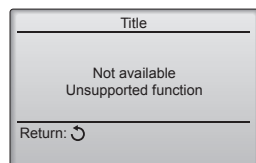

Aparecerá un mensaje a la izquierda si el usuario selecciona una función no admitida por el modelo de unidad interior correspondiente.

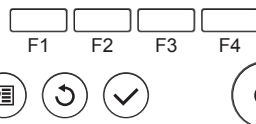



### 3. Manejo

#### 3.5.2 Lama

<Acceder al menú>

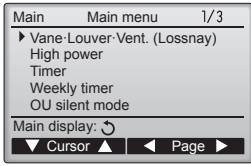

<Configuración del álabes>

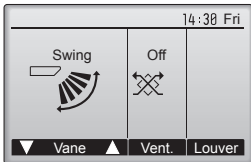

Seleccione "Vane·Louver·Vent. (Lossnay)" (Lama·Deflector·Vent. (Lossnay)) en el Menú principal (consultar la página 40), y presione el botón [ACEPTAR].

Presione los botones [F1] o [F2] para ver las diferentes opciones de configuración del álabes: "Step 1" (Posición 1), "Step 2" (Posición 2), "Step 3" (Posición 3), "Step 4" (Posición 4), "Step 5" (Posición 5), "Swing" (Oscilación) y "Auto".

Seleccione la configuración deseada.

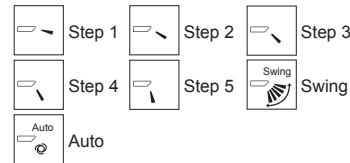

Seleccione "Swing" (Oscilación) para que los álabes se muevan hacia arriba y hacia abajo automáticamente. Cuando configure de "Step 1" (Posición 1) a "Step 5" (Posición 5), el álabes estará fijo en el ángulo seleccionado.

<Volver al Menú principal>

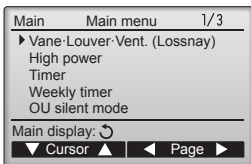

Presione el botón [VOLVER] para volver al Menú principal.

#### Notas:

- Durante la operación de oscilación, la indicación de dirección en la pantalla no cambia al mismo tiempo que los deflectores direccionales de la unidad.
- Las direcciones disponibles dependen del tipo de unidad conectada.
- En los siguientes casos, la dirección real del aire diferirá de la dirección indicada en la pantalla del mando a distancia.
  1. Cuando la pantalla está en los estados "STAND BY" (RESERVA) o "DEFROST" (DESCONGELACIÓN).
  2. Inmediatamente después de iniciar el modo calentador (durante la espera para la realización del cambio).
  3. En modo calentador, cuando la temperatura ambiente de la sala sea superior a la configuración de la temperatura.

#### <Para ajustar el aire en dirección Arriba/Abajo de forma fija>

#### Notas:

- Según la unidad exterior que se vaya a conectar, esta función no puede ajustarse.

- Para las series SLZ-KF-NA, la salida de aire correspondiente solo puede fijarse en una determinada dirección mediante los siguientes procedimientos. Una vez fijada la salida, solo ésta se fija cada vez que se encienda el acondicionador de aire (el resto de salidas siguen la dirección de aire ARRIBA/ABAJO ajustada en el controlador remoto).

#### ■ Definición de términos

- "Refrigerant address No." (Nº dirección refrigerante) y "Unit No." (unidad nº) son los números asignados al acondicionador de aire.
- "Salida nº" es el número asignado a cada salida del acondicionador de aire. (Consulte la siguiente ilustración.)
- "Dirección del aire Arriba/Abajo" es la dirección (ángulo) que se ha de fijar.

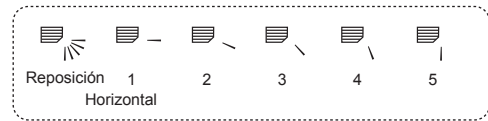

#### Ajuste del controlador remoto

En esta salida, la dirección de circulación del aire está controlada por el ajuste del controlador remoto.

#### Fijación

En esta salida, la circulación del aire está fijada en una dirección concreta.

\* Si tiene frío debido a que el aire le da directamente, la circulación de éste puede fijarse en posición horizontal para que no ocurra esto.

#### Caja de los componentes eléctricos

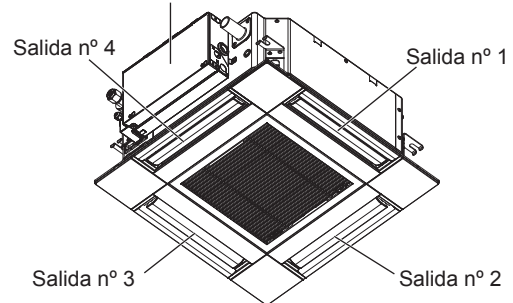

#### Nota:

El nº de salida se indica según el número de ranuras en ambos extremos de cada salida de aire. Ajuste la dirección del aire consultando la información que se muestra en la pantalla del controlador remoto.

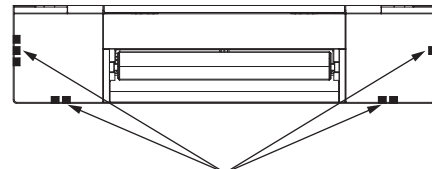

Marcas de identificación de la salida de aire

### 3. Manejo

#### ■ Ángulo lama manual (Controlador remoto cableado)

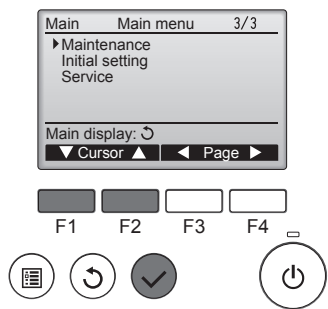

① Seleccione "Maintenance" (Mantenimiento) en el Menú principal (consulte la página 40) y presione el botón [ACEPTAR].

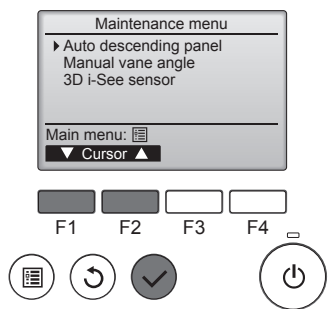

② Seleccione "Manual vane angle" (Ángulo lama manual) con los botones [F1] o [F2], y presione el botón [ACEPTAR].

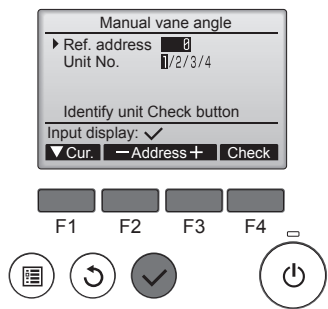

③ Mueva el cursor a "Ref. address" (Codificación) o "Unit No." (Nº Unid.) con el botón [F1] para seleccionar.

Seleccione la dirección del refrigerante y el número de unidad para las unidades cuyos álabes haya que fijar, con el botón [F2] o [F3], y presione el botón [ACEPTAR].

- Ref. address (Codificación): Dirección refrigerante
- Unit No. (Nº Unid.): 1, 2, 3, 4

Presione el botón [F4] para confirmar la unidad. Solo el deflector de la unidad interior apunta hacia abajo.

④ Aparecerán los ajustes actuales.

- Salida: "1", "2", "3", "4" y "1, 2, 3, 4, (todas las salidas)".

Pulse el botón [F3] o [F4] para desplazarse por las opciones en este orden: "No setting (reset)" (Sin configurar (Borrar)), "Step 1" (Posición 1), "Step 2" (Posición 2), "Step 3" (Posición 3), "Step 4" (Posición 4), "Step 5" (Posición 5) y "Draft reduction" (Reducción de corrientes)\*. Seleccione la configuración deseada.

\* Reducción de corrientes

La dirección del flujo de aire para este ajuste es más horizontal que la dirección del flujo de aire para el ajuste "Step 1" (Posición 1) para reducir la sensación de corrientes de aire. La reducción de corrientes solo puede ajustarse para 1 deflector.

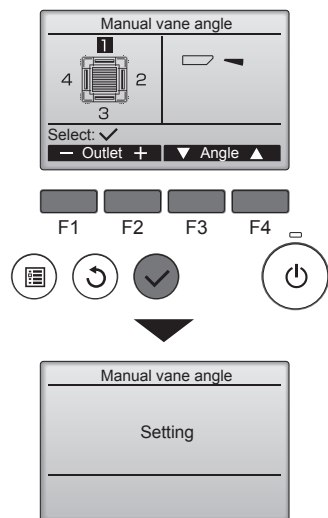

#### ■ Configuración del álabe

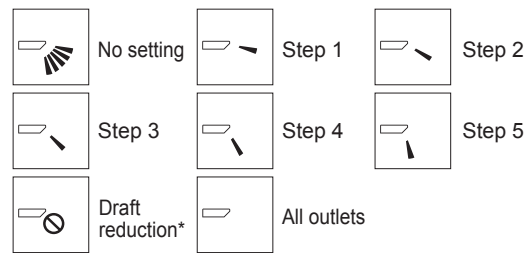

Presione el botón [ACEPTAR] para guardar los ajustes. Aparecerá una pantalla indicando que se está transmitiendo la información de configuración.

Los cambios de configuración se realizarán en la salida seleccionada. La pantalla volverá automáticamente a la mostrada arriba una vez se haya completado la transmisión.

Realice las configuraciones para las otras salidas, siguiendo los mismos procedimientos.

Si se seleccionan todas las salidas, se mostrará la siguiente vez que la unidad entre en funcionamiento.

Navegación por las pantallas

- Para volver al Menú principal ..... Botón [MENÚ]
- Para volver a la pantalla anterior ..... Botón [VOLVER]

#### ■ Ángulo manual del deflector (mando a distancia inalámbrico)

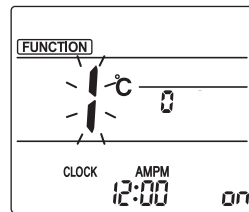

Fig. 1

① Vaya al modo de ajuste manual del deflector

Pulse el botón [MENU]. (Inicie esta operación con la pantalla de estado del mando a distancia apagada).

"FUNCTION" (FUNCIÓN) se ilumina y "1" parpadea. (Fig. 1)

Pulse el botón para seleccionar "2" y, a continuación, pulse el botón [SET].

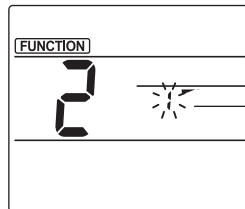

Fig. 2

② Seleccione el número de deflector (Fig. 2)

Pulse los botones para seleccionar el número de deflector (A) y, a continuación, pulse el botón [SET].

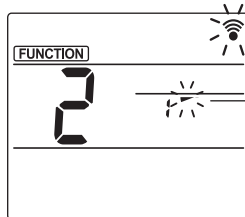

Fig. 3

③ Ajuste el ángulo del deflector (Fig. 3)

Pulse los botones para seleccionar el ángulo del deflector (B). Apunte el mando a distancia inalámbrico hacia el receptor de la unidad interior, y luego pulse el botón [SET].

Pantalla				
Configuración	Posición 1	Posición 2	Posición 3	Posición 4
Pantalla			Ninguna visualización	
Configuración	Posición 5	Sin configurar	Reducción de corrientes	

\* La reducción de corrientes sólo puede ajustarse para 1 deflector. El ajuste sólo se activa para el último deflector que se configuró.

Nota:

No establezca la reducción de corrientes en un entorno con una humedad alta. En caso contrario, podría formarse condensación y causar goteo.

### 3. Manejo

#### ■ Procedimiento de confirmación

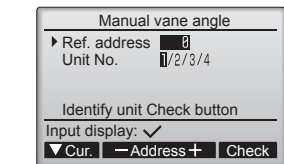

① En primer lugar, confirme ajustando "Ref. address" (Codificación) a 0 y "Unit No." (Nº Unid.) a 1.

- Mueva el cursor a "Ref. address" (Codificación) o "Unit No." (Nº Unid.) con el botón [F1] para seleccionar.
- Seleccione la dirección del refrigerante y el número de unidad para las unidades cuyos álabes haya que fijar, con el botón [F2] o [F3], y presione el botón [ACEPTAR].
- Ref. address (Codificación): Dirección refrigerante
- Unit No. (Nº Unid.): 1, 2, 3, 4  
Presione el botón [F4] para confirmar la unidad.

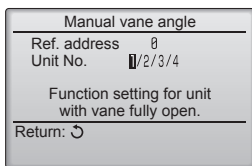

② Cambie el "Unit No." (Nº Unid.) en orden y compruebe todas las unidades.

- Pulse el botón [F1] para seleccionar "Unit No." (Nº Unid.). Pulse el botón [F2] o [F3] para cambiar el "Nº Unid." a la unidad que desea comprobar, y luego pulse el botón [F4].
- Después de pulsar el botón [F4], espere unos 15 segundos y compruebe el estado actual del acondicionador de aire.  
→ La lama está orientada hacia abajo. → Este acondicionador de aire se visualiza en el controlador remoto.

→ Todas las salidas están cerradas. → Pulse el botón [VOLVER] y continúe la operación desde el principio.

- Se visualizan los mensajes mostrados a la izquierda. → El dispositivo de destino no existe en esta codificación de refrigerante.
- Pulse el botón [VOLVER] para volver a la pantalla inicial.

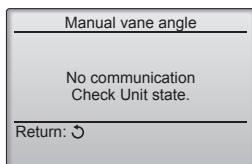

- ③ Cambie la "Ref. address" (Codificación) al siguiente número.
- Consulte el paso ① para cambiar la "Ref. address" (Codificación) y continúe con la confirmación.

### 3.6. Ajuste del sensor 3D i-See

#### 3.6.1 Ajuste del sensor 3D i-See

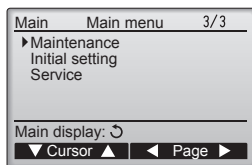

- ① Seleccione "Maintenance" (Mantenimiento) desde el menú Principal (consulte la página 40), y pulse el botón [ACEPTAR].

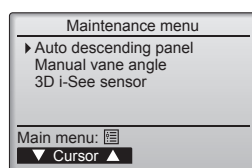

- ② Seleccione "3D i-See sensor" (Sensor 3D i-See) con el botón [F1] o [F2], y pulse el botón [ACEPTAR].

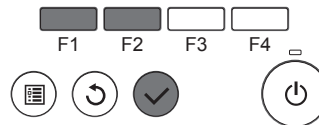
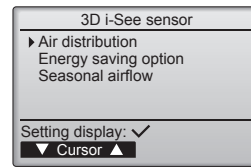

- ③ Seleccione el menú deseado con el botón [F1] o [F2], y pulse el botón [ACEPTAR].

- Distribución del aire  
Seleccione el método de control de la dirección del flujo de aire cuando ésta se ajusta a "Auto".
- Opción de ahorro de energía  
Activa el modo de ahorro de energía en función de si el sensor 3D i-See detecta personas en la habitación.
- Flujo de aire estacional  
Cuando el termostato se apaga, el ventilador y los deflectores funcionan según los ajustes de control.

#### 3.6.2 Distribución del aire

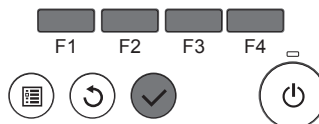
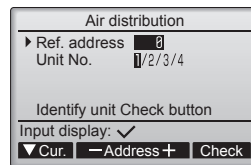

- ① Mueva el cursor hacia "Ref. address" (Codificación) o "Unit No." (Nº Unid.) con el botón [F1] para seleccionar una opción.

- Seleccione la dirección del refrigerante y el número de unidad para las unidades cuyos deflectores deba fijar, con el botón [F2] o [F3], y pulse el botón [ACEPTAR].
- Codificación: dirección del refrigerante
- Nº Unid.: 1, 2, 3, 4  
Pulse el botón [F4] para confirmar la unidad.  
Solo el deflector de la unidad interior de destino apunta hacia abajo.

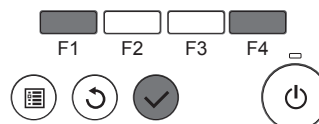
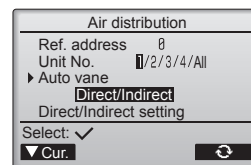

- ② Seleccione el menú con el botón [F4].  
Por defecto → Zona → Directo/Indirecto → Por defecto...

Por defecto: el movimiento de los deflectores es el mismo que durante el funcionamiento normal. Durante el modo de refrigeración, todos los deflectores se mueven en la dirección del flujo de aire horizontal. Durante el modo de calefacción, todos los deflectores se mueven en la dirección del flujo de aire hacia abajo.

Zona: los deflectores se mueven en la dirección del flujo de aire hacia abajo, hacia las zonas con una temperatura del suelo elevada durante el modo de refrigeración y hacia las zonas con una temperatura del suelo baja durante el modo de calefacción. En caso contrario, los deflectores se mueven en la dirección del flujo de aire horizontal.

Directo/Indirecto: los deflectores se mueven automáticamente en función de las zonas donde se detectan personas. Los deflectores funcionan como se indica en la tabla siguiente.

	Ajuste de los deflectores	
	Directo	Indirecto
Refrigeración	horizontal → oscilación	mantener horizontal
Calefacción	mantener hacia abajo	hacia abajo → horizontal

### 3. Manejo

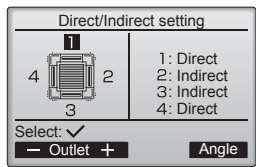

③ Si selecciona Directo/Indirecto, configure cada salida de aire. Seleccione la salida de aire con el botón [F1] o [F2], y cambie el ajuste con el botón [F4]. Después de cambiar la configuración de todas las salidas de aire, pulse el botón [ACEPTAR] para guardar la configuración.

\* Para activar esta función, la dirección del flujo de aire debe ajustarse a "Auto".

#### ■ Botón i-See (mando a distancia inalámbrico)

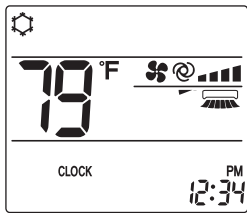

① Cada vez que pulsa durante el funcionamiento, el ajuste cambia en este orden: DESACTIVADO → Directo → Indirecto.

Pantalla			
Configuración	DESACTIVADO	Directo	Indirecto

Cuando el ajuste cambia de DESACTIVADO a Directo o Indirecto, el ajuste del deflector cambia a "Auto". Este ajuste se aplica conjuntamente a todos los deflectores.

#### 3.6.3 Opción de ahorro de energía

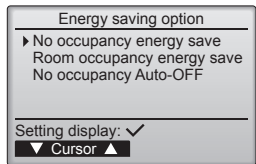

① Seleccione el menú deseado con el botón [F1] o [F2].

Ahorro de energía cuando no hay nadie en la sala

Si no hay nadie en la habitación durante 60 minutos o más, se realiza el funcionamiento de ahorro de energía equivalente a 2 °C (4 °F).

Ahorro de energía cuando hay personas en la sala

Si el número de personas en la habitación se reduce a aproximadamente el 30% de la capacidad máxima, se realiza el funcionamiento de ahorro de energía equivalente a 1 °C (2 °F).

Desactivación automática cuando no hay nadie en la sala

Si no hay nadie en la habitación durante el período de tiempo definido (60–180 minutos), la operación se detiene automáticamente.

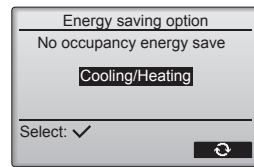

② Si se ha seleccionado Ahorro de energía cuando no hay nadie en la sala o Ahorro de energía cuando hay personas en la sala

Seleccione el ajuste con el botón [F4].  
DESACTIVADO → Solo refrigeración → Solo calefacción → Refrigeración/Calefacción → DESACTIVADO...

Después de cambiar la configuración, pulse el botón [ACEPTAR] para guardarla.

DESACTIVAR: la función está desactivada.

Solo refrigeración: la función solo se activa durante el modo de refrigeración.

Solo calefacción: la función solo se activa durante el modo de calefacción.

Refrigeración/Calefacción: la función se activa tanto durante el modo de refrigeración como durante el modo de calefacción.

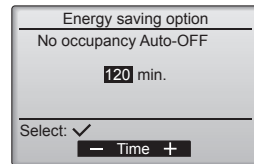
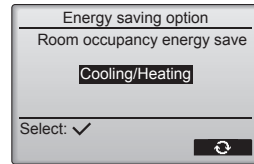

③ Si se ha seleccionado Desactivación automática cuando no hay nadie en la sala  
Ajuste la duración con el botón [F3] o [F4].

---: el ajuste está desactivado (la operación no se detendrá automáticamente).

60–180: la duración puede ajustarse en incrementos de 10 minutos.

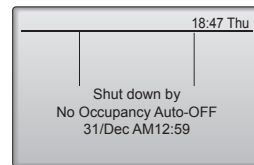

④ El mensaje de la izquierda aparecerá si la operación se detuvo automáticamente con el ajuste Desactivación automática cuando no hay nadie en la sala.

## 3. Manejo

### 3.6.4 Función Flujo de aire estacional

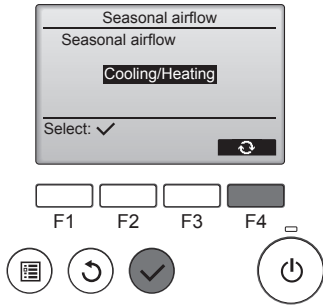

- ① Seleccione la configuración con el botón [F4].  
DESACTIVADO → Solo refrigeración  
→ Solo calefacción → Refrigeración/  
Calefacción → DESACTIVADO...

Después de cambiar la configuración, pulse el botón [ACEPTAR] para guardarla.

DESACTIVAR: la función está desactivada.

Solo refrigeración: cuando el termostato se apaga durante el modo de refrigeración, los deflectores se mueven hacia arriba y hacia abajo. Solo calefacción: cuando el termostato se apaga durante el modo de calefacción, los deflectores se mueven en la dirección del flujo de aire horizontal para hacer circular el aire.

Refrigeración/Calefacción: la función se activa tanto durante el modo de refrigeración como durante el modo de calefacción.

- \* Para activar esta función, la dirección del flujo de aire debe ajustarse a "Auto".

#### Notas:

No se detectarán personas en los siguientes lugares.

- A lo largo de la pared en la que está instalado el acondicionador de aire
- Directamente debajo del acondicionador de aire
- Donde haya un obstáculo, por ejemplo muebles, entre la persona y el acondicionador de aire

Es posible que no se detecten personas en las siguientes situaciones.

- La temperatura de la sala es elevada.
- La persona lleva ropa muy gruesa y su piel no está expuesta.
- Hay presente un calefactor cuya temperatura cambia significativamente.
- Es posible que no se detecten ciertas fuentes de calor, como niños pequeños o mascotas.
- La fuente de calor permanece sin moverse mucho tiempo.

El sensor 3D i-See se activa aproximadamente una vez cada 3 minutos para medir la temperatura ambiente y detectar personas en la sala.

- El sonido de funcionamiento intermitente es un sonido normal que se emite al moverse el sensor 3D i-See.
- Si se utiliza el Controlador Remoto MA para controlar varios sistemas de refrigeración, no puede utilizarse la desactivación automática cuando no hay nadie en la sala.

## 4. Temporizador

■ Las funciones del temporizador son distintas en cada controlador remoto.

■ Para obtener información sobre el manejo del controlador remoto, consulte el manual de instrucciones correspondiente incluido con cada controlador remoto.

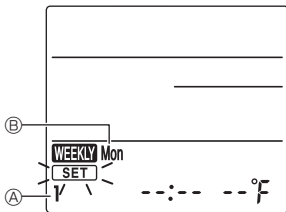

Fig. 1



Fig. 2

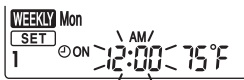

Fig. 3



Fig. 4

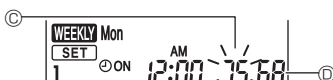

Fig. 5

#### Programación semanal (mando a distancia inalámbrico)

■ La programación semanal puede ajustarse a cuatro patrones de funcionamiento para cada día de la semana. Los ajustes incluyen las horas de activación y desactivación, así como la temperatura establecida.

##### <Modo de edición>

1. Cambie al modo de edición

- ① Pulse el botón [EDIT] con la unidad en funcionamiento o detenida.  
[SET] parpadea. (Fig. 1)

2. Seleccione el patrón de ajustes

- ① Pulse el botón [1~4] para seleccionar el número del patrón de ajustes.

Cada vez que pulse el botón [1~4], el número del patrón ④ cambia en este orden: 1 → 2 → 3 → 4.

3. Seleccione el día de la semana

- ① Pulse el botón [DAY] para seleccionar el día de la semana que desee ajustar.

Cada vez que pulse el botón [DAY], el día de la semana ⑤ cambia en este orden: Mon (lunes) → Tue (martes) → Wed (miércoles) → Thu (jueves) → Fri (viernes) → Sat (sábado) → Sun (domingo) → All days (todos los días).

4. Seleccione los ajustes de funcionamiento

- ① Pulse el botón [ON/OFF] para seleccionar el ajuste de activación o desactivación del funcionamiento. (Fig. 2)  
⊙ ON (⊙ OFF) se ilumina.

Cada vez que se pulsa el botón [ON/OFF], el ajuste cambia en este orden: ⊙ ON → ⊙ OFF.

- ② Pulse el botón [TIME] para seleccionar el tiempo de funcionamiento. (Fig. 3)

El tiempo de funcionamiento parpadea.

Ajuste el tiempo de funcionamiento utilizando los botones [↑] [↓].

- El tiempo de funcionamiento puede ajustarse en incrementos de 10 minutos.

- ③ Pulse el botón [TEMP] para seleccionar la temperatura ajustada. (Fig. 4)

La temperatura ajustada parpadea.

Ajuste la temperatura utilizando los botones [↑] [↓].

- Cuando ajuste la desactivación del funcionamiento, no podrá ajustar la temperatura.

Cuando el modo AUTO (punto de ajuste doble) está activado, pulse el botón [TEMP] para cambiar entre el límite superior ⑥ y el límite inferior ⑦. (Fig. 5)

- ④ Pulsando el botón [DELETE], se borran los ajustes del número de patrón para el día de la semana mostrado.

- ⑤ Repita los pasos 2~4 para seleccionar los ajustes para cada día de la semana.

##### <Transmitir los ajustes>

Apunte el área de transmisión del mando a distancia inalámbrico hacia el receptor de la unidad interior y utilice el mando. Compruebe que la unidad interior emite 7 pitidos.

Pulse el botón [SET].

##### <Activar la programación semanal>

Pulse el botón [ON/OFF WEEKLY ⊙].

La programación semanal está operativa cuando [WEEKLY] está iluminado.

- La programación semanal no funciona cuando el temporizador de Activación/Desactivación está activado.
- La programación semanal está operativa cuando se han ejecutado todos los ajustes del temporizador de Activación/Desactivación.

##### Nota:

- Cuando utilice el temporizador semanal, coloque el controlador remoto inalámbrico en la zona de recepción de señal del receptor en la unidad interior.



## 5. Mantenimiento y limpieza

### ■ Información Filtros

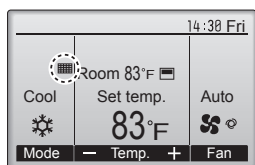

El icono  aparecerá en la pantalla principal en modo Completo cuando llegue el momento de limpiar los filtros.

**Limpie, lave o cambie los filtros cuando aparezca esta señal.**

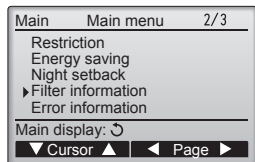

Seleccione "Filter information" (Información Filtros) en el Menú principal (consulte la página 40) y presione el botón [ACEPTAR].

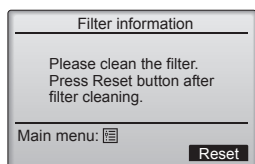
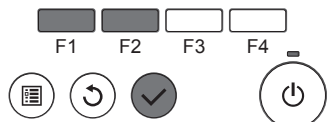

Presione el botón [F4] para restaurar la señal de filtro.

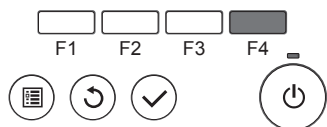

Seleccione "OK" con el botón [F4].

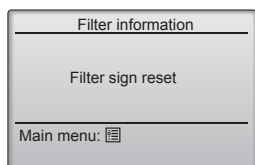
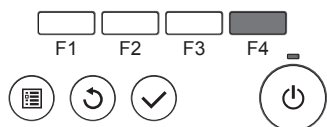

Aparecerá una ventana de confirmación.

**Navegación por las pantallas**

- Para volver al Menú principal ..... Botón [MENÚ]
- Para volver a la pantalla anterior ..... Botón [VOLVER]

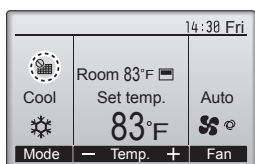

Cuando se muestra  en la pantalla principal en el modo Completa, el sistema está controlado a nivel central y no se puede restaurar la señal.

Si hay dos o más unidades interiores conectadas, el momento de cambiar el filtro para cada unidad puede ser diferente, dependiendo del tipo de filtro.

Aparecerá el icono  cuando haya que limpiar el filtro en la unidad principal.

Cuando se restaura la señal del filtro, se restaurará el tiempo de funcionamiento acumulativo de todas las unidades.

El icono  está programado para aparecer tras un determinado periodo de funcionamiento, partiendo de la base que las unidades interiores están ubicadas en un espacio con calidad de aire normal. Dependiendo de la calidad del aire, puede que haya que cambiar el filtro con más frecuencia.

El tiempo acumulativo en el cual hay que cambiar el filtro depende del modelo.

• Esta indicación no está disponible para el controlador remoto inalámbrico.

#### ⚠ Cuidado:

• Encargue la limpieza del filtro a personal autorizado.

#### ► Limpieza de los filtros

- Limpie los filtros con ayuda de una aspiradora. Si no tiene aspiradora, golpee suavemente los filtros contra un objeto sólido para desprender el polvo y la suciedad.
- Si los filtros están especialmente sucios, lávelos con agua tibia. Tenga cuidado de aclarar bien cualquier resto de detergente y deje que los filtros se sequen completamente antes de volver a ponerlos en la unidad.

#### ⚠ Cuidado:

- **No seque los filtros colocándolos al sol o con una fuente de calor como el de una estufa eléctrica; podrían deformarse.**
- **No lave los filtros en agua caliente (más de 50°C, 122°F) ya que se deformarían.**
- **Cerciórese de que los filtros están siempre instalados. El funcionamiento de la unidad sin filtros puede provocar un mal funcionamiento.**

#### ⚠ Cuidado:

- **Antes de empezar la limpieza, apague la fuente de alimentación.**
- **Las unidades interiores están equipadas con un filtro que elimina el polvo del aire aspirado. Limpie el filtro usando los métodos indicados en las ilustraciones siguientes.**

#### ► Retirada del filtro

#### ⚠ Cuidado:

- **Al retirar el filtro, tenga cuidado de protegerse los ojos del polvo. Asimismo, si para hacerlo tiene que subirse a un taburete, tenga cuidado de no caerse.**
- **Una vez retirado el filtro, no toque las partes metálicas que hay en la unidad interior, ya que puede causarle heridas.**

#### ■ SLZ-KF-NA

- ① Deslice las palancas de la rejilla de entrada en la dirección indicada por la flecha y deberá abrirse.
  - ② Abra la rejilla de admisión.
  - ③ Suelte la perilla del borde central de la rejilla de admisión y tire del filtro hacia delante para extraerlo.
- Ⓐ Palancas de la rejilla de entrada Ⓑ Rejilla Ⓒ Rejilla de admisión Ⓓ Filtro

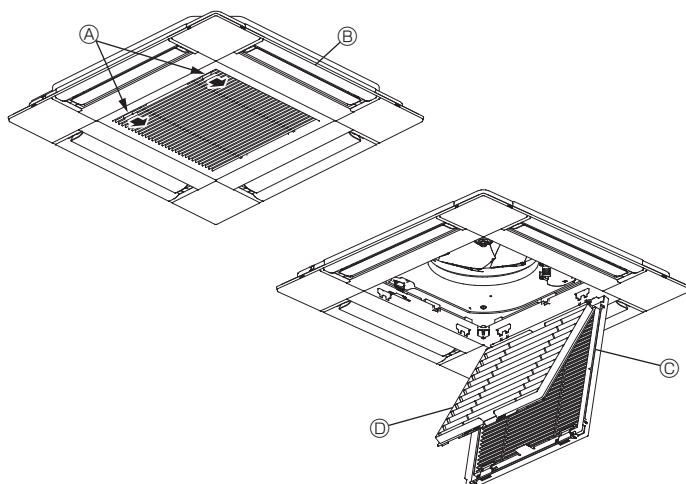

## 6. Funcionamiento de emergencia del controlador remoto inalámbrico

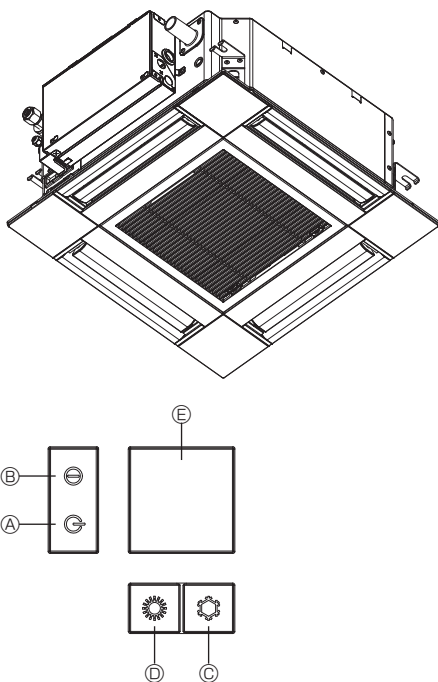

### Cuando no puede utilizar el controlador remoto

Cuando se agoten las pilas del controlador remoto o éste tenga algún fallo, puede llevar a cabo el funcionamiento de emergencia mediante los botones de emergencia que se encuentran en la rejilla del controlador.

- Ⓐ Luz DEFROST/STAND BY (DESCONGELACIÓN/RESERVA)
- Ⓑ Luz de funcionamiento
- Ⓒ Interruptor de refrigeración de funcionamiento de emergencia
- Ⓓ Interruptor de calefacción de funcionamiento de emergencia
- Ⓔ Receptor

### Inicio del funcionamiento

- Para accionar el modo de enfriamiento, pulse el botón Ⓒ ☼ durante más de 2 segundos.
- Para accionar el modo de calefacción, pulse el botón Ⓓ ☼ durante más de 2 segundos.
- El encendido de la luz de funcionamiento Ⓑ marca el inicio del funcionamiento.

### Notas:

- Los detalles correspondientes al modo de emergencia aparecen a continuación.

Los detalles correspondientes al MODO DE EMERGENCIA aparecen a continuación.

Modo de funcionamiento	COOL	HEAT
Temperatura ajustada	24°C, 75°F	24°C, 75°F
Velocidad del ventilador	Alta	Alta
Dirección del flujo de aire	Horizontal	Hacia abajo 4 (5)

### Parada del funcionamiento

- Para detener el funcionamiento, pulse el botón Ⓒ ☼ o el botón Ⓓ ☼ durante más de 2 segundos.

## 7. Localización de fallos

¿Problemas?	Aquí tiene la solución. (La unidad funciona normalmente).
El acondicionador de aire no calienta o refrigera bien.	<ul style="list-style-type: none"> <li>■ Limpie el filtro (el flujo de aire se reduce cuando el filtro está sucio o atascado).</li> <li>■ Compruebe el ajuste de temperatura y modifique la temperatura ajustada.</li> <li>■ Asegúrese de que hay espacio suficiente alrededor de la unidad exterior. ¿Está bloqueada la entrada o la salida de aire de la unidad interior?</li> <li>■ ¿Ha dejado abierta una puerta o ventana?</li> </ul>
Cuando comienza el modo de calefacción, al principio no sale aire caliente de la unidad interior.	<ul style="list-style-type: none"> <li>■ El aire caliente no empieza a salir hasta que la unidad interior se ha calentado lo suficiente.</li> </ul>
Durante el modo de calefacción, el acondicionador de aire se detiene antes de alcanzar la temperatura ajustada para la habitación.	<ul style="list-style-type: none"> <li>■ Cuando la temperatura exterior es baja y la humedad es alta, puede formarse escarcha en la unidad exterior. Si esto sucede, la unidad exterior iniciará la operación de descongelación. Una vez transcurridos unos 15 minutos, se reanudará el funcionamiento normal.</li> </ul>
Durante el modo de refrigeración, el acondicionador de aire se detiene cuando se alcanza la temperatura ambiente definida.	<ul style="list-style-type: none"> <li>■ Para la serie SLZ-KF-NA, cuando se alcanza la temperatura ambiente definida en el modo de refrigeración, el ventilador funciona a la velocidad más baja.</li> </ul>
La dirección del aire cambia durante el funcionamiento o no es posible cambiar la dirección del flujo de aire.	<ul style="list-style-type: none"> <li>■ Durante el modo de calefacción, los deflectores se mueven automáticamente a la posición de flujo de aire horizontal si la temperatura del flujo de aire es baja o durante el modo de descongelación.</li> </ul>
Cuando cambia la dirección del flujo de aire, los deflectores siempre se mueven arriba y abajo antes de detenerse en la posición ajustada.	<ul style="list-style-type: none"> <li>■ Cuando cambia la dirección del flujo de aire, los deflectores se mueven a la posición ajustada tras haber detectado la posición base.</li> </ul>
Se oye un sonido de agua fluyendo o, en ocasiones, una especie de silbido.	<ul style="list-style-type: none"> <li>■ Estos sonidos se pueden oír cuando el refrigerante fluye por el acondicionador de aire o cuando cambia el flujo del refrigerante.</li> </ul>
Se oye un traqueteo o un chirrido.	<ul style="list-style-type: none"> <li>■ Estos ruidos se oyen cuando las piezas rozan entre sí debido a la expansión y contracción provocadas por los cambios de temperatura.</li> </ul>
Hay un olor desagradable en la sala.	<ul style="list-style-type: none"> <li>■ La unidad interior recoge aire que contiene gases producidos por las paredes, moquetas y muebles, así como olores atrapados en las ropas y después lo devuelve a la sala.</li> </ul>
La unidad interior expulsa un vaho o humo blanco.	<ul style="list-style-type: none"> <li>■ Si la temperatura y la humedad de la unidad interior son altas, esto puede suceder inmediatamente tras encender el acondicionador de aire.</li> <li>■ Durante el modo de descongelación, el aire frío puede salir hacia abajo con la apariencia de vaho.</li> </ul>
La unidad exterior expulsa agua o vapor.	<ul style="list-style-type: none"> <li>■ Durante el modo de refrigeración, puede acumularse agua y gotear de las tuberías y juntas de refrigeración.</li> <li>■ Durante el modo de calefacción, puede acumularse agua y gotear del intercambiador de calor.</li> <li>■ Durante el modo de descongelación, el agua del intercambiador de calor se evapora, por lo que se emite vapor de agua.</li> </ul>
En la pantalla del controlador remoto aparece "☼".	<ul style="list-style-type: none"> <li>■ Durante el control central, "☼" aparece en la pantalla del controlador remoto. El funcionamiento del acondicionador de aire no se puede iniciar ni detener con el controlador remoto.</li> </ul>
Al reiniciar el acondicionador de aire poco después de apagarlo, no funciona al pulsar el botón ON/OFF (ENCENDIDO/APAGADO).	<ul style="list-style-type: none"> <li>■ Espere unos tres minutos. (El funcionamiento se ha detenido para proteger el acondicionador de aire).</li> </ul>

## 7. Localización de fallos

¿Problemas?	Aquí tiene la solución. (La unidad funciona normalmente).												
El acondicionador de aire funciona sin haber pulsado el botón ON/OFF (ENCENDIDO/APAGADO).	<ul style="list-style-type: none"> <li>■ ¿Está ajustado el temporizador de encendido? Pulse el botón ON/OFF (ENCENDIDO/APAGADO) para detener el funcionamiento.</li> <li>■ ¿El acondicionador de aire está conectado a un controlador remoto central? Consulte a la persona encargada de controlar el acondicionador de aire.</li> <li>■ ¿Aparece "🌀" en la pantalla del controlador remoto? Consulte a la persona encargada de controlar el acondicionador de aire.</li> <li>■ ¿Se ha ajustado la función de auto-recuperación para caídas de tensión? Pulse el botón ON/OFF (ENCENDIDO/APAGADO) para detener el funcionamiento.</li> </ul>												
El acondicionador de aire se detiene sin haber pulsado el botón ON/OFF (ENCENDIDO/APAGADO).	<ul style="list-style-type: none"> <li>■ ¿Está ajustado el temporizador de apagado? Pulse el botón ON/OFF (ENCENDIDO/APAGADO) para reiniciar el funcionamiento.</li> <li>■ ¿El acondicionador de aire está conectado a un controlador remoto central? Consulte a la persona encargada de controlar el acondicionador de aire.</li> <li>■ ¿Aparece "🌀" en la pantalla del controlador remoto? Consulte a la persona encargada de controlar el acondicionador de aire.</li> </ul>												
No es posible ajustar el funcionamiento del temporizador del controlador remoto.	<ul style="list-style-type: none"> <li>■ ¿Los ajustes del temporizador no son válidos? Si el temporizador se puede ajustar, 🌀 o 🌀 aparecerán en la pantalla del controlador remoto.</li> </ul>												
En la pantalla del controlador remoto aparece "PLEASE WAIT" (POR FAVOR, ESPERE).	<ul style="list-style-type: none"> <li>■ Se han realizado los ajustes iniciales. Espere unos 3 minutos.</li> </ul>												
En la pantalla del controlador remoto aparece un código de error.	<ul style="list-style-type: none"> <li>■ Los dispositivos de protección se han activado para proteger el acondicionador de aire.</li> <li>■ No intente reparar el equipo usted mismo. Apague inmediatamente el acondicionador de aire y póngase en contacto con su distribuidor. Asegúrese de indicar al distribuidor el nombre del modelo y la información que aparecía en la pantalla del controlador remoto.</li> </ul>												
Se oye un ruido de drenaje de agua o rotación de motor.	<ul style="list-style-type: none"> <li>■ Cuando se detiene el funcionamiento de refrigeración, la bomba de drenaje se activa y luego se detiene. Espere unos 3 minutos.</li> </ul>												
Los deflectores no se mueven o la unidad interior no responde al mando a distancia inalámbrico.	<ul style="list-style-type: none"> <li>■ Puede que los conectores del cable de enlace del motor de los deflectores y del receptor de señales no estén conectados correctamente. Haga revisar las conexiones por un instalador. (Los colores de las secciones macho y hembra de los conectores del cable de enlace deben coincidir).</li> </ul>												
El ruido es mayor de lo indicado en las especificaciones.	<ul style="list-style-type: none"> <li>■ El nivel de ruido del funcionamiento interior depende de la acústica de la sala en cuestión tal y como se indica en la siguiente tabla, por lo que puede ser superior a los valores de las especificaciones, que se midieron en salas sin eco.</li> </ul> <table border="1"> <thead> <tr> <th></th> <th>Salas de alta absorción de sonido</th> <th>Salas normales</th> <th>Salas de baja absorción de sonido</th> </tr> </thead> <tbody> <tr> <td>Ejemplos de lugares</td> <td>Estudio de radio-transmisión, salas de mezclas, etc.</td> <td>Sala de recepción, hall de un hotel, etc.</td> <td>Oficina, habitación de hotel</td> </tr> <tr> <td>Niveles de ruido</td> <td>3 a 7 dB</td> <td>6 a 10 dB</td> <td>9 a 13 dB</td> </tr> </tbody> </table>		Salas de alta absorción de sonido	Salas normales	Salas de baja absorción de sonido	Ejemplos de lugares	Estudio de radio-transmisión, salas de mezclas, etc.	Sala de recepción, hall de un hotel, etc.	Oficina, habitación de hotel	Niveles de ruido	3 a 7 dB	6 a 10 dB	9 a 13 dB
	Salas de alta absorción de sonido	Salas normales	Salas de baja absorción de sonido										
Ejemplos de lugares	Estudio de radio-transmisión, salas de mezclas, etc.	Sala de recepción, hall de un hotel, etc.	Oficina, habitación de hotel										
Niveles de ruido	3 a 7 dB	6 a 10 dB	9 a 13 dB										
No aparece nada en la pantalla del controlador remoto inalámbrico, las indicaciones apenas se ven o la unidad interior no recibe las señales a menos que el controlador remoto esté muy cerca.	<ul style="list-style-type: none"> <li>■ Las pilas apenas tienen carga. Sustitúyalas y pulse el botón Reset (Restablecimiento).</li> <li>■ Si la situación no cambia al sustituir las pilas, asegúrese de que están colocadas con la polaridad correcta (+, -).</li> </ul>												
La luz de funcionamiento situada junto al receptor del controlador remoto inalámbrico de la unidad interior parpadea.	<ul style="list-style-type: none"> <li>■ La función de autodiagnóstico se ha activado para proteger el acondicionador de aire.</li> <li>■ No intente reparar el equipo usted mismo. Apague inmediatamente el acondicionador de aire y póngase en contacto con su distribuidor. Asegúrese de indicar al distribuidor el nombre del modelo.</li> </ul>												
El mando a distancia inalámbrico no funciona (la unidad interior emite 4 pitidos).	<ul style="list-style-type: none"> <li>■ Cambie el ajuste del modo automático al modo AUTO (punto de ajuste individual) o al modo AUTO (punto de ajuste doble). Para más detalles, consulte el Aviso incluido (hoja A5) o el Manual de instalación.</li> </ul>												

## 8. Instalación, reubicación e inspección

### Lugar para la instalación

Evite instalar el acondicionador de aire en los siguientes lugares:

- Donde pudiera gotear gas inflamable.
- Donde haya mucho aceite de máquinas.
- Lugar de mucha sal como en la costa.
- Donde se genere gas sulfúrico, tal como aguas termales.
- Donde se salpique aceite o haya mucho humo graso.

### ⚠ Cuidado:

**No instale la unidad en lugares en los que pueda haber fugas de gas inflamable.**

**Si se producen fugas de gas y éste se acumula se podría producir una explosión.**

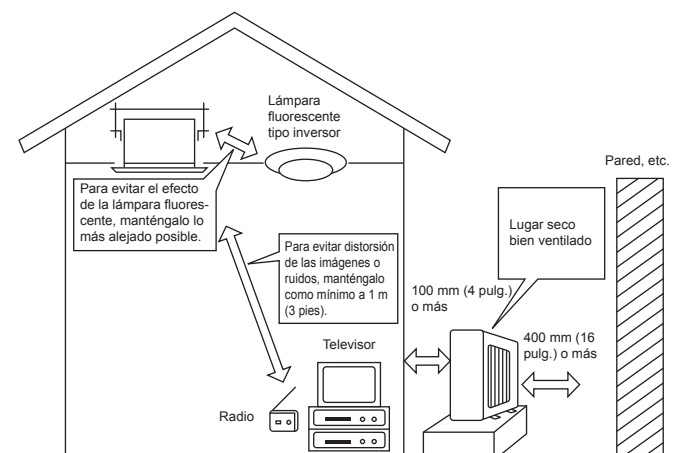



## 8. Instalación, reubicación e inspección

### ⚠ Atención:

Si el acondicionador de aire funciona pero no genera fresco ni calefacción en la habitación (dependiendo del modelo), consulte con su distribuidor ya que puede tratarse de una fuga de refrigerante. Debe preguntar al responsable del mantenimiento si existe o no una fuga de refrigerante cuando se lleve a cabo la reparación. El refrigerante cargado en el acondicionador de aire es seguro y normalmente no tiene fugas. No obstante, si existe pérdida de gas refrigerante en el interior y entra en contacto con las llamas del calentador de un ventilador, calentador, horno o aparato similar, se generarán sustancias nocivas.

### Partes eléctricas

- Facilite un circuito exclusivo para el suministro de corriente del acondicionador de aire.
- Asegúrese de observar la potencia del interruptor.

### ⚠ Atención:

- No instale la unidad por su cuenta. Si la instalación es incorrecta podrían producirse incendios, descargas eléctricas, fugas de agua, podría resultar herido de caerse el acondicionador de aire, etc.
- No haga la conexión mediante un conector múltiple o un alargó y no acople demasiados cables de alimentación a un mismo enchufe, ya que podrían producirse descargas eléctricas por mala conexión, mal aislamiento, exceso de corriente, etc.

Póngase en contacto con su proveedor.

### ⚠ Cuidado:

- **Conexión de la toma de tierra:**  
No conecte el cable de tierra a una tubería de gas o de agua, a un pararrayos o a la toma de tierra de un teléfono. Si la conexión a tierra no se efectúa correctamente podrían producirse descargas eléctricas.
- Instale el interruptor contra tierras según el lugar en el que va a instalar la unidad de aire acondicionado (en un lugar húmedo, etc...). Si no se instala el interruptor contra tierras se podrían producir descargas eléctricas.

### Inspección y mantenimiento

- Si usa el acondicionador durante varias temporadas, es posible que su potencia se reduzca por acumulación de suciedad dentro de la unidad.
- Según las condiciones de uso, es posible que se produzcan algunos olores o que el agua de la deshumidificación no se desagüe correctamente debido a la suciedad, el polvo, etc.
- Además del mantenimiento habitual se recomienda que solicite a un especialista la inspección y el mantenimiento (a su cargo) del acondicionador de aire. Póngase en contacto con su proveedor.

### Observe también el sonido del funcionamiento

- No coloque nada sobre la salida de aire de la unidad exterior, ya que podría reducirse la potencia o aumentar el sonido producido por el funcionamiento.
- Si oye un ruido anormal mientras funciona, consulte a su proveedor.

### Reubicación

- Cuando se ha de extraer o reinstalar el acondicionador de aire debido a nueva construcción, cambio de casa, etc. se requieren técnicas y trabajos especiales.

### ⚠ Atención:

No repare ni cambie de lugar el acondicionador de aire por su cuenta.

Si no se hace correctamente podrían producirse incendios, descargas eléctricas, fugas de agua, podría resultar herido de caerse el acondicionador de aire, etc. Póngase en contacto con su proveedor.

### Cuando quiera deshacerse de la unidad

- Antes de tirar este artículo, consulte a su proveedor.

Ante cualquier duda, consulte a su proveedor

## 9. Especificaciones

Modelo	SLZ-KF09NA	SLZ-KF12NA	SLZ-KF15NA	SLZ-KF18NA
Tensión (Voltaje <V>, Frecuencia <Hz>)	Única, 208/230, 60			
Entrada nominal (sólo en la unidad interior) <KW>	0,02	0,02	0,03	0,04
Corriente nominal (sólo en la unidad interior) <A>	0,20	0,24	0,32	0,43
Dimensión (altura) <pulg.>	9-21/32 (13/32)			
Dimensión (ancho) <pulg.>	22-7/16 (24-19/32)			
Dimensión (profundidad) <pulg.>	22-7/16 (24-19/32)			
Régimen de flujo de aire del ventilador (Bajo-Media-Alto) <CFM>	230 - 265 - 300	230 - 280 - 335	245 - 315 - 405	300 - 420 - 475
Nivel de ruido (Bajo-Media-Alto) <dB>	25 - 28 - 31	25 - 30 - 34	27 - 34 - 39	32 - 40 - 43
Peso neto <libras>	30,6 (5,3)			

- Notas: 1. Esta cifra ( ) indica parrillas.  
2. Especificaciones sujetas a cambios sin previo aviso.

### Gama de funcionamiento garantizado

		Interior	Fuera *1
Frío	Máximo	35°C (95°F) TS, 21,7°C (71°F) TH	46°C (115°F) TS
	Mínimo	19,4°C (67°F) TS, 13,9°C (57°F) TH	-10°C (14°F) TS
Calor	Máximo	26,7°C (80°F) TS, 19,4°C (67°F) TH	24°C (75°F) TS, 18°C (65°F) TH
	Mínimo	21,1°C (70°F) TS, 15,6°C (60°F) TH	-20°C (-4°F) TS, -21°C (-5°F) TH

\*1 En función de la unidad exterior.

La instalación de las unidades la realizará un técnico electricista autorizado según la normativa local.





This product is designed and intended for use in the residential,  
commercial and light-industrial environment.

Please be sure to put the contact address/telephone number on  
this manual before handing it to the customer.



**MITSUBISHI ELECTRIC CORPORATION**

HEAD OFFICE: TOKYO BUILDING, 2-7-3, MARUNOUCHI, CHIYODA-KU, TOKYO 100-8310, JAPAN