

LIGHTING FIXTURE ASSEMBLY & INSTALLATION INSTRUCTIONS

Please read carefully and save these instructions, as you may need them at a later date.

CAUTION

Turn off the main power at the circuit breaker before installing the fixture, in order to prevent possible shock.

GENERAL

All electrical connections must be in accordance with local and national electrical code (N.E.C) standards. If you are unfamiliar with proper electrical wiring connections obtain the services of a qualified electrician.

Remove the fixture and the mounting package from the box and make sure that no parts are missing by referencing the illustrations on the installation instructions.

ASSEMBLY INSTRUCTIONS

1. Turn off the power.
2. Pull the supply wires and house ground wire out from the junction box.
3. Make the wiring connections: white to white, black to black, ground wire to ground wire using P3 wire connectors & green screw. Carefully tuck all wires back into the junction box.
4. Keyhole: Secure the fixture to the ceiling with anchor($\Phi 9 \times 25\text{mm}$) and anchor screw($\Phi 4 \times 25\text{mm}$). Position your fixture at the desired location. Be sure the fixture wires and fixture ground wire can reach the junction box. Mark the location of the keyhole slots located on the canopy or back panel. Be sure to mark only the narrow parts of the keyhole slots. Remove the canopy or back panel from the ceiling. Drill the holes using the appropriately sized drill bit. Insert the provided anchor($\Phi 9 \times 25\text{mm}$) into the holes. Screw the anchor screws ($\Phi 4 \times 25\text{mm}$) halfway into the anchors($\Phi 9 \times 25\text{mm}$).
5. Junction Box: Secure the mounting bracket to junction box directly using mounting screws ($8/32" \times 38\text{mm}$).
6. Secure the canopy or back panel to the mounting bracket with decorative nuts. And tighten the anchor screw($\Phi 4 \times 25\text{mm}$) into the anchor($\Phi 9 \times 25\text{mm}$).
7. Install the bulb into socket. Do not exceed the recommended wattage(does not apply to LED fixtures).
8. For wet location fixtures only: After installing the fixture, caulk the upper 2/3 section of the Wall Plate to mounting surface. Leave the bottom 1/3 un-caulked for drainage of any water that might leak into the enclosure. The manufacturer recommends a non-drying exterior caulking material. A good example is a clear silicone rubber sealant for exterior use.
9. The installation height of outdoor fixture is min 1.2m.
10. Always be certain that electric current is turned off before cleaning. Only a soft damp cloth should be used. Harsh cleaning products may damage the finish.

INSTALLATION IS NOW COMPLETE

INSTRUCCIONES DE MONTAJE E INSTALACIÓN DEL APARATO DE ILUMINACIÓN

Lea atentamente y guarde estas instrucciones, ya que es posible que las necesite en una fecha posterior.

PRECAUCIÓN

Apague la alimentación principal en el disyuntor antes de instalar el dispositivo, para evitar posibles descargas.

GENERAL

Todas las conexiones eléctricas deben estar de acuerdo con las normas del código eléctrico local y nacional (N.E.C). Si no está familiarizado con las conexiones de cableado eléctrico adecuadas, obtenga los servicios de un electricista calificado.

Retire el accesorio y el paquete de montaje de la caja y asegúrese de que no falten piezas consultando las ilustraciones de las instrucciones de instalación.

INSTRUCCIONES DE MONTAJE

1. Apague la energía.
2. Saque los cables de suministro y el cable de conexión a tierra de la casa de la caja de conexiones.
3. Realice las conexiones de cableado: blanco a blanco, negro a negro, cable de tierra a cable de tierra utilizando conectores de cable P3 y tornillo verde. Vuelva a meter con cuidado todos los cables en la caja de conexiones.
4. Ojo de cerradura: Asegure el accesorio al techo con un ancla ($\Phi 9 \times 25 \text{ mm}$) y un tornillo de anclaje ($\Phi 4 \times 25 \text{ mm}$). Coloque su accesorio en la ubicación deseada. Asegúrese de que los cables del dispositivo y el cable de tierra del dispositivo puedan llegar a la caja de conexiones. Marque la ubicación de las ranuras del ojo de la cerradura ubicadas en el dosel o en el panel posterior. Asegúrese de marcar solo las partes estrechas de las ranuras del ojo de la cerradura. Retire el dosel o el panel trasero del techo. Taladre los orificios con la broca del tamaño adecuado. Inserte el ancla que se proporciona ($\Phi 9 \times 25 \text{ mm}$) en los orificios. Atornille los tornillos de anclaje ($\Phi 4 \times 25 \text{ mm}$) hasta la mitad en los anclajes ($\Phi 9 \times 25 \text{ mm}$).
5. Caja de conexiones: asegure el soporte de montaje a la caja de conexiones directamente usando tornillos de montaje ($8/32" \times 38 \text{ mm}$).
6. Asegure la cubierta o el panel posterior al soporte de montaje con tuercas decorativas y apriete el tornillo de anclaje ($\Phi 4 \times 25 \text{ mm}$) en el ancla ($\Phi 9 \times 25 \text{ mm}$).
7. Instale la bombilla en el casquillo. No exceda la potencia recomendada (no se aplica a los dispositivos LED).
8. Solo para accesorios de ubicación húmeda: después de instalar el accesorio, calafatee la sección 2/3 superior de la placa de pared a la superficie de montaje. Deje la parte inferior 1/3 sin calafatear para el drenaje de cualquier agua que pueda filtrarse en el recinto. El fabricante recomienda un material de calafateo exterior que no se seque. Un buen ejemplo es un sellador de caucho de silicona transparente para uso exterior.
9. La altura de instalación del accesorio para exteriores es de 1,2 m como mínimo.
10. Asegúrese siempre de que la corriente eléctrica esté apagada antes de limpiar. Solo debe usarse un paño suave y húmedo. Los productos de limpieza fuertes pueden dañar el acabado.

LA INSTALACIÓN ESTÁ COMPLETA

Junction Box / Caja de conexiones

Wire Connection / Conexión por medio de cables

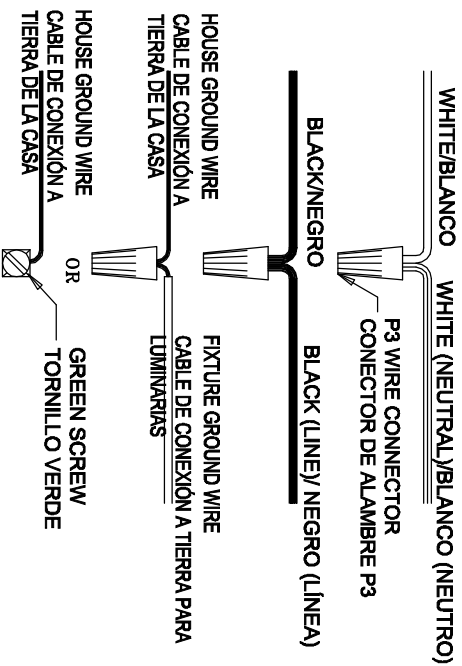

Keyhole / Ojo de cerradura

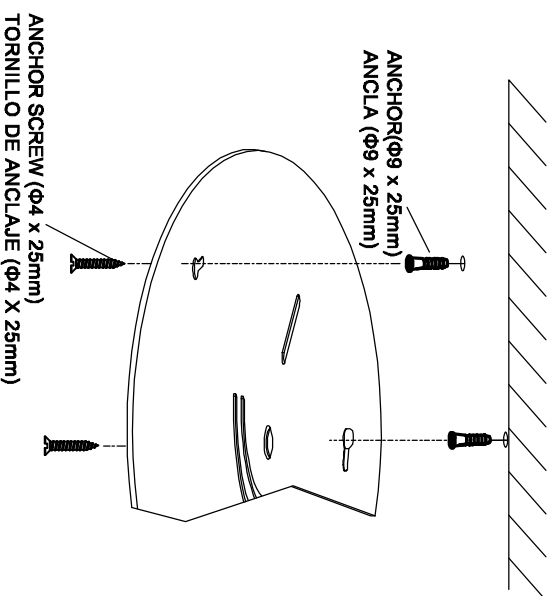

CEILING FIXTURE APARATOS DE TECHO (1)

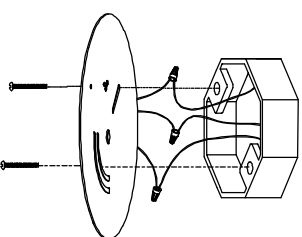

(2)

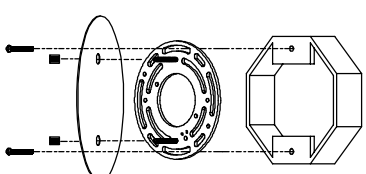

(3)

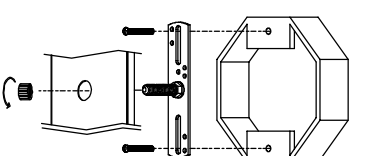

(4)

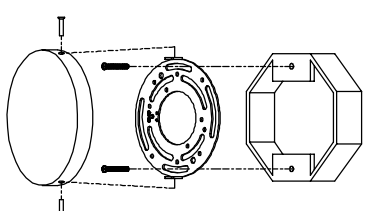

WALL SCONCE APLIQUE DE LA PARED

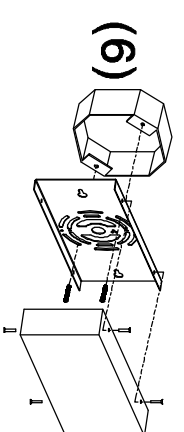
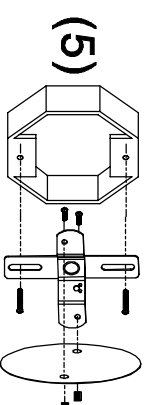
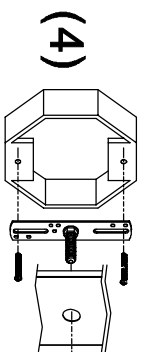
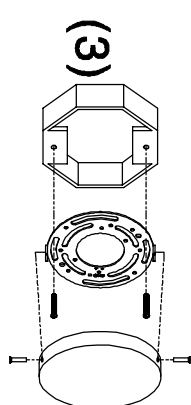
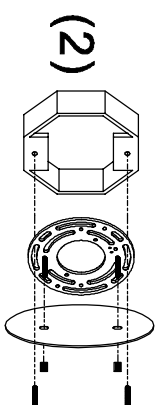
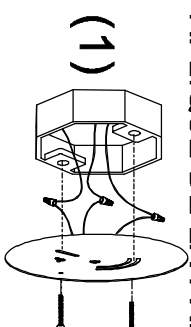

ALL MOUNTING SCREWS TO
 JUNCTION BOX ARE 8/32" x 38mm
 TODOS LOS TORNILLOS DE
 MONTAJE A LA CAJA DE
 CONEXIONES SON DE 8/32" x 38 mm

PENDANT FIXTURE ACCESORIO COLGANTE

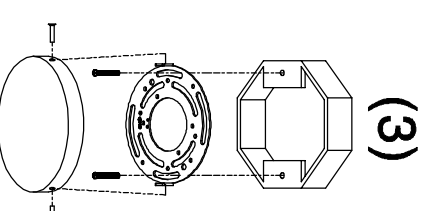
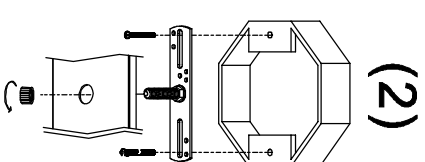
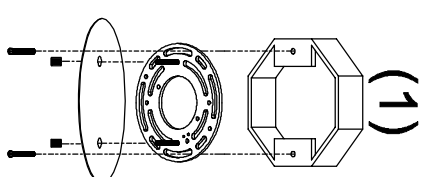

9205204

FLSAT1000LEDBN

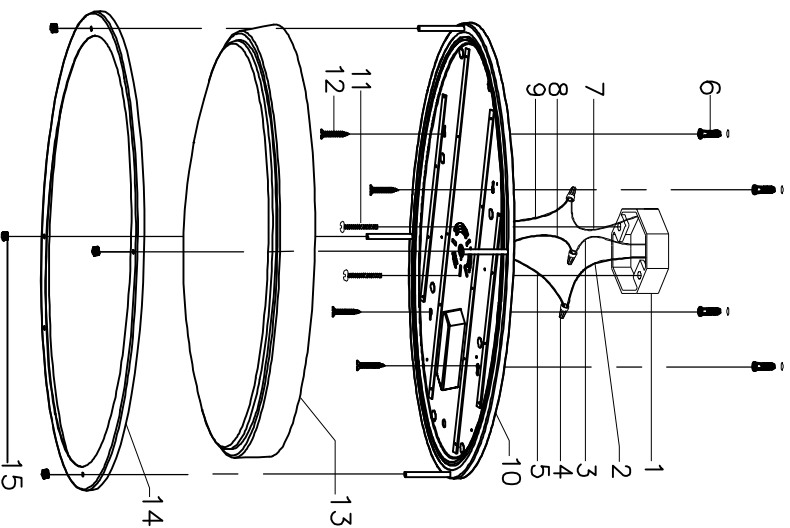

1. JUNCTION BOX / CAJA DE CONEXIONES
2. WHITE SUPPLY WIRE / CABLE DE ALIMENTACIÓN BLANCO
3. HOUSE GROUND WIRE / CABLE DE CONEXIÓN A TIERRA DE LA CASA
4. WIRE CONNECTOR / CONECTOR DE CABLES
5. WHITE FIXTURE WIRE / CABLE PARA LUMINARIAS BLANCO
6. CEILING ANCHOR / ANCLAJE DEL TECHO
7. BLACK SUPPLY WIRE / CABLE DE ALIMENTACIÓN NEGRO
8. FIXTURE GROUND WIRE / CABLE DE CONEXIÓN A TIERRA PARA LUMINARIAS
9. BLACK FIXTURE WIRE / CABLE PARA LUMINARIAS NEGRO
10. FIXTURE PAN / BASE DE LA LUMINARIA
11. FIXTURE SCREW / TORNILLO DE FIJACIÓN
12. ANCHOR SCREWS / TORNILLOS DE ANCLAJE
13. ACRYLIC LENS / LENTE ACRÍLICO
14. METAL RING / ANILLO DE METAL
15. DECORATIVE NUT / TUERCA DECORATIVAS