



# Use & Care Guide

## Guide d'utilisation et d'entretien

### ELECTRONIC DRYER

### SÉCHEUSE ÉLECTRONIQUE

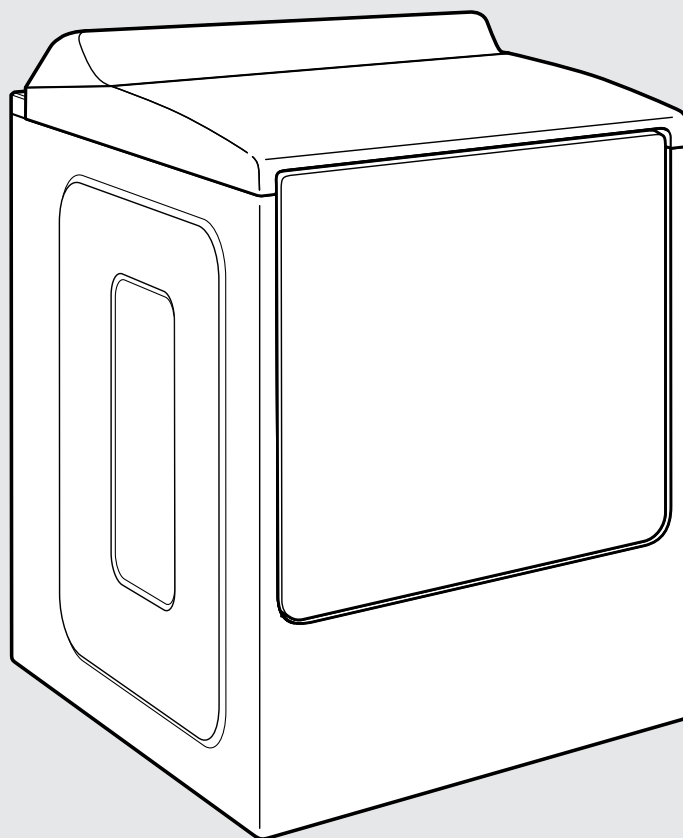

Para obtener acceso al Manual de uso y cuidado en español, o para obtener información adicional acerca de su producto, visite: [www.maytag.com](http://www.maytag.com).

If you have any problems or questions, visit us at [www.maytag.com](http://www.maytag.com)  
Pour tout problème ou toute question, consulter [www.maytag.ca](http://www.maytag.ca)

W10885280A  
W10885286A - SP

## TABLE OF CONTENTS

DRYER SAFETY .....	2
CHECK YOUR VENT SYSTEM FOR GOOD AIR FLOW .....	4
CONTROL PANEL AND FEATURES .....	5
CYCLE GUIDE .....	7
USING YOUR DRYER.....	9
ADDITIONAL FEATURES .....	11
DRYER CARE.....	12
TROUBLESHOOTING.....	14
WARRANTY.....	17
ASSISTANCE OR SERVICE .....	Back Cover

## TABLE DE MATIÈRES

SÉCURITÉ DE LA SÈCHEUSE .....	18
VÉRIFICATION D'UNE CIRCULATION D'AIR ADÉQUATE POUR LE SYSTÈME D'ÉVACUATION .....	20
TABLEAU DE COMMANDE ET CARACTÉRISTIQUES .....	21
GUIDE DE PROGRAMMES .....	23
UTILISATION DE LA SÈCHEUSE.....	25
CARACTÉRISTIQUES SUPPLÉMENTAIRES.....	27
ENTRETIEN DE LA SÈCHEUSE .....	28
DÉPANNAGE .....	30
GARANTIE .....	34
ASSISTANCE OU SERVICE .....	Couverture arrière

## DRYER SAFETY

### Your safety and the safety of others are very important.

We have provided many important safety messages in this manual and on your appliance. Always read and obey all safety messages.



This is the safety alert symbol.

This symbol alerts you to potential hazards that can kill or hurt you and others.

All safety messages will follow the safety alert symbol and either the word "DANGER" or "WARNING."

These words mean:

**⚠ DANGER**

You can be killed or seriously injured if you don't immediately follow instructions.

**⚠ WARNING**

You can be killed or seriously injured if you don't follow instructions.

All safety messages will tell you what the potential hazard is, tell you how to reduce the chance of injury, and tell you what can happen if the instructions are not followed.



## WARNING - "Risk of Fire"

- Clothes dryer installation must be performed by a qualified installer.
- Install the clothes dryer according to the manufacturer's instructions and local codes.
- Do not install a clothes dryer with flexible plastic venting materials or flexible metal (foil type) duct. If flexible metal duct is installed, it must be of a specific type identified by the appliance manufacturer as suitable for use with clothes dryers. Flexible venting materials are known to collapse, be easily crushed, and trap lint. These conditions will obstruct clothes dryer airflow and increase the risk of fire.
- To reduce the risk of severe injury or death, follow all installation instructions.
- Save these instructions.

**IMPORTANT:** When discarding or storing your old clothes dryer, remove the door.

## IMPORTANT SAFETY INSTRUCTIONS

**WARNING:** To reduce the risk of fire, electric shock, or injury to persons when using the dryer, follow basic precautions, including the following:

- Read all instructions before using the dryer.
- Do not place items exposed to cooking oils in your dryer. Items contaminated with cooking oils may contribute to a chemical reaction that could cause a load to catch fire.
- Do not dry articles that have been previously cleaned in, washed in, soaked in, or spotted with gasoline, dry-cleaning solvents, or other flammable or explosive substances as they give off vapors that could ignite or explode.
- Do not allow children to play on or in the dryer. Close supervision of children is necessary when the dryer is used near children.
- Before the dryer is removed from service or discarded, remove the door to the drying compartment.
- Do not reach into the dryer if the drum is moving.
- Do not install or store the dryer where it will be exposed to the weather.
- Do not tamper with controls.
- Do not repair or replace any part of the dryer or attempt any servicing unless specifically recommended in this Use and Care Guide or in published user-repair instructions that you understand and have the skills to carry out.
- Do not use fabric softeners or products to eliminate static unless recommended by the manufacturer of the fabric softener or product.
- Do not use heat to dry articles containing foam rubber or similarly textured rubber-like materials.
- Clean lint screen before or after each load.
- Keep area around the exhaust opening and adjacent surrounding areas free from the accumulation of lint, dust, and dirt.
- The interior of the dryer and exhaust vent should be cleaned periodically by qualified service personnel.
- See “Electrical Requirements” located in the installation instructions for grounding instructions.

**SAVE THESE INSTRUCTIONS**

**WARNING: For your safety, the information in this manual must be followed to minimize the risk of fire or explosion, or to prevent property damage, personal injury, or death.**

- **Do not store or use gasoline or other flammable vapors and liquids in the vicinity of this or any other appliance.**
- **WHAT TO DO IF YOU SMELL GAS:**
  - **Do not try to light any appliance.**
  - **Do not touch any electrical switch; do not use any phone in your building.**
  - **Clear the room, building, or area of all occupants.**
  - **Immediately call your gas supplier from a neighbor's phone. Follow the gas supplier's instructions.**
  - **If you cannot reach your gas supplier, call the fire department.**
- **Installation and service must be performed by a qualified installer, service agency, or the gas supplier.**

**WARNING:** Gas leaks cannot always be detected by smell.

Gas suppliers recommend that you use a gas detector approved by UL or CSA.

For more information, contact your gas supplier.

If a gas leak is detected, follow the “What to do if you smell gas” instructions.

State of California Proposition 65 Warnings:

**WARNING:** This product contains one or more chemicals known to the State of California to cause cancer.

**WARNING:** This product contains one or more chemicals known to the State of California to cause birth defects or other reproductive harm.

# CHECK YOUR VENT SYSTEM FOR GOOD AIR FLOW

## ⚠ WARNING



### Fire Hazard

**Use a heavy metal vent.**

**Do not use a plastic vent.**

**Do not use a metal foil vent.**

**Failure to follow these instructions can result in death or fire.**

## Good air flow

Along with heat, dryers require good air flow to efficiently dry laundry. Proper venting will reduce your drying times and improve your energy savings. See Installation Instructions.

The venting system attached to the dryer plays a big role in good air flow. Blocked or crushed vents as well as improper venting installation will reduce air flow and dryer performance.

Service calls caused by improper venting are not covered by the warranty and will be paid by the customer, regardless of who installed the dryer. To clean or repair venting, contact a venting specialist.

## Maintain good air flow by:

- Cleaning your lint screen before each load.
- Replace plastic or foil vent material with 4" (102 mm) diameter heavy, rigid vent material.

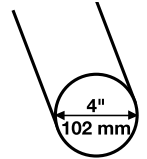

- Use the shortest length of vent possible.
- Use no more than four 90° elbows in a vent system; each bend and curve reduces air flow.

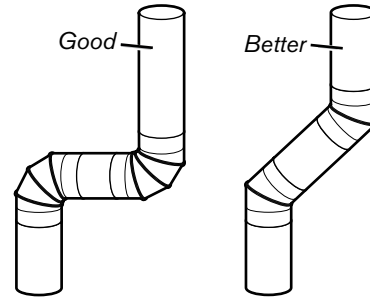

- Remove lint and debris from the exhaust hood.
- Remove lint from the entire length of the vent system at least every 2 years. When cleaning is complete, be sure to follow the Installation Instructions supplied with your dryer for final product check.
- Clear away items from the front of the dryer.

## Energy Saver

Touch to activate the Energy Saver option, which allows you to increase your energy savings by using a slightly lower heat level. Energy Saver will increase drying time by approximately 40 minutes; the LED Display will reflect this time.

Energy Saver will default on for Normal and is only available for that cycle. For optimal energy, turn on the Energy Saver option. For optimal time, turn off the Energy Saver option.

**NOTE:** Energy savings may vary across loads.

## Use Sensor cycles for better fabric care and energy savings

Use the Sensor Cycles to provide the most energy savings and enhanced fabric care from the dryer. During Sensor Cycles, drying air temperature and moisture level are sensed in the load. This sensing occurs throughout the drying cycle and the dryer shuts off when the load reaches the selected dryness. Use the NORMAL dryness level to provide optimal energy savings.

With Timed Dry and Rapid Dry, the dryer runs the amount of time set and sometimes results in shrinkage, wrinkling, and static due to over-drying. Use Timed Dry for the occasional damp load that needs a little more drying time or when using the drying rack.

## Tips for getting the best performance from your steam dryer

- Results may vary depending on fabric. 100% cotton garments with wrinkle-free finish may yield better results than those without. 100% cotton items may require additional touching up after cycles that use steam.
- Use of fabric softener sheet is not recommended with cycles that use steam. It may cause temporary staining on clothes.
- Cycles that use steam are not recommended for items that have been starched. Wash any starched or new garments prior to using cycles that use steam.
- The Steam Refresh cycle is best for reducing light wrinkles from loads left in the dryer too long.

# CONTROL PANEL AND FEATURES

Not all features and cycles are available on all models.

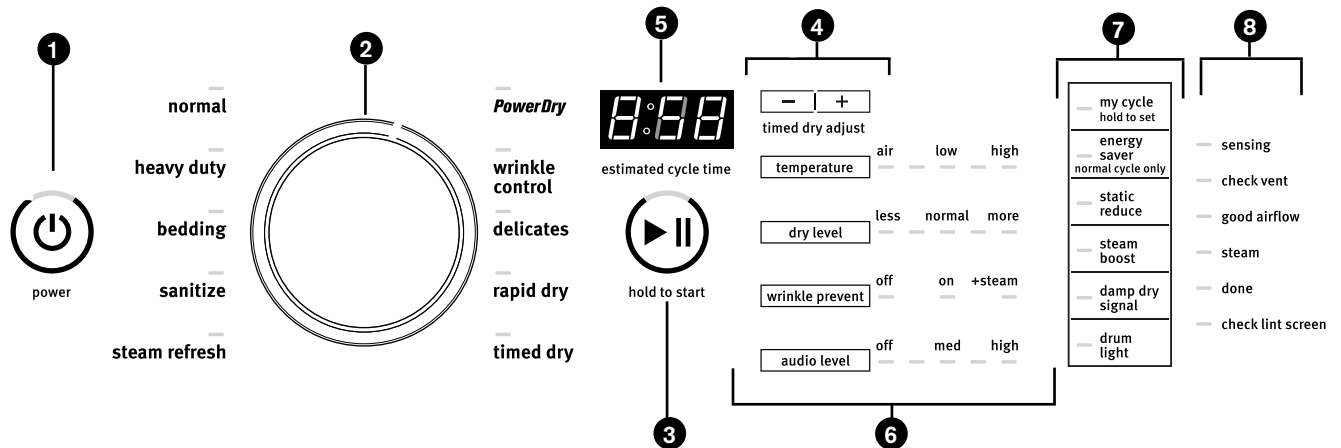

**NOTE:** The control panel features a sensitive surface that responds to a light touch of your finger. To ensure your selections are registered, touch the control panel with your finger tip, not your fingernail. When selecting a setting or option, simply touch its name.

## 1 POWER

Touch to turn the dryer on and off. Touch to stop/cancel a cycle at any time.

## 2 CYCLE CONTROL KNOB

Use your dryer's cycle control knob to select available cycles on your dryer. Turn the knob to select a cycle for your laundry load. See "Cycle Guide" for detailed descriptions of cycles.

## 3 START/PAUSE

Touch and hold until the LED comes on to start a cycle or touch once while a cycle is in process to pause it.

## 4 TIMED DRY ADJUST

Use "+" and "-" with Timed Cycles to increase or decrease the length of a Timed Dry or Rapid Dry cycle.

## 5 LED DISPLAY

When you select a cycle, its default settings will light up and the Estimated Time Remaining (for Sensor Cycles) or actual time remaining (for Timed Cycles) will be displayed.

## 6 SETTINGS

Touch the setting names next to the display to adjust settings. See "Cycle Guide" for available settings on each cycle. Not all settings are available with all cycles.

### Temperature

**Timed Cycles:** When using Timed Cycles, you may select a dry temperature based on the type of load you are drying. Use the warmest setting safe for the garments in the load. Follow garment label instructions.

**Sensor Cycles:** Sensor Cycles allow temperature adjustment. At most, 4 of available temperatures (not including Air Only) are allowed.

### Dry Level

You may adjust the Dry Level on Sensor Cycles only (except for the Sanitize and Steam Refresh cycles), if desired.

### Wrinkle Prevent

If you will be unable to remove a load immediately, touch Wrinkle Prevent to add up to 150 minutes of periodic tumbling to help reduce wrinkling. On some cycles, you may select the "With Steam" setting to add a short steam cycle after 60 minutes to help smooth out wrinkles.

**NOTE:** If the Wrinkle Prevent option is selected, it is active even if the done indicator is lit. If you open the dryer door prior to the end of the Wrinkle Prevent option, the dryer will go into Pause mode. You will need to touch Power to turn off or touch Start/Pause to continue the Wrinkle Prevent option. If the Wrinkle Prevent option is paused, it will discontinue after 5 minutes of inactivity and turn off.

### Audio Level

Touch AUDIO LEVEL to move the volume of the end signal and button sounds between 5 different settings, including OFF.

## 7 OPTIONS

Use to select available options for your dryer.

### My Cycle

If you have a favorite cycle with custom settings that you use frequently, you can use the My Cycle feature to keep your preferred settings ready to use. To save the cycle, press and hold MY CYCLE (approximately 3 seconds) until a beep sounds and My Cycle LED is lit. Once a configuration has been saved, you may power on the machine and briefly press MY CYCLE to load your saved cycle and settings.

### Energy Saver

Activate the ENERGY SAVER setting to increase your energy savings. This setting uses a lower heat level and extends cycle time. Turn on for optimal energy savings. Turn off for optimal cycle times. ENERGY SAVER is only available for the Normal cycle and will default on.

**NOTE:** Energy savings may vary across loads.

### Static Reduce

Touch to add the Static Reduce option to selected Sensor cycles (see "Cycle Guide"). The dryer will automatically tumble, pause, and introduce a small amount of moisture into the load to help reduce static. This option will repeat and adds approximately 8 minutes to the total cycle time.

### Steam Boost

Steam Boost adds steam to the end of the cycle to help smooth wrinkles. See "Cycle Guide."

**Damp Dry Signal**

Touch to select the Damp Dry Signal to On or Off. When selected, a series of beeps will sound when the load is damp, but not completely dry. This will allow you to take clothes out of the load that do not need to dry completely. This signal can also be used as a signal to rearrange the load when drying large bulky items that do not tumble well, such as comforters. This option is not available on Sanitize, Steam Refresh, and the Timed Dry cycles.

**Drum Light**

Select DRUM LIGHT to turn on the light inside the dryer drum. When touched during a cycle or when the dryer is not running, the Drum Light turns on and will remain on until DRUM LIGHT is touched again, the door is opened and closed, a cycle is started, or the door is left open for 5 minutes.

Touch DRUM LIGHT at any time to turn the drum light on or off.

**8****CYCLE STATUS LIGHTS**

The indicator bar on the right side of the control will let you know what stage of the drying cycle is in process. For more information on each stage, see "Cycle Status Indicators."

**Sensing**

The Sensing indicator will light during Sensor Cycles to indicate that the moisture sensor on the dryer is operating. The sensing indicator will light during timed cycles to show the dryer is functioning. It will not light during options like wrinkle prevent.

**Check Vent**

The Check Vent indicator will light if there is a blocked vent or low airflow.

**Good Airflow**

This indicator will light if there is no major vent blockage.

**Steam**

This indicator will light when a steam function is active.

**NOTE:** Steam is not available on all cycles.

**Done**

This will indicate that the selected cycle has ended and the load may be removed from the dryer. If Wrinkle Prevent has been selected, the dryer may continue to tumble the load, even if the Done indicator is lit.







**Check Lint Screen**

The Check Lint Screen indicator light will turn on when the dryer is powered on as a reminder to clean the lint screen. It will stay on until the door is opened or a cycle is started. It will turn off when the dryer is turned off.

# CYCLE GUIDE — SENSOR CYCLES

Senses moisture in the load and shuts off when the load reaches the selected dryness level. The dry temperature shown is the default temperature. This setting can be modified on some cycles but is not retained for future drying with this cycle. The dryness level shown is the default dryness setting. This setting can be changed on some cycles and will be retained for future drying with this cycle. Available options shown in **bold** are default settings for that cycle.

To get the most energy savings and enhanced fabric care from your dryer, use the Sensing cycles. These cycles measure the drying air temperature and moisture levels to turn the dryer off once the load reaches the selected dryness level. For electric models, dryer performance and results may vary with service voltage less than 240.

Items to dry:	Cycle:	Temperature:	Dry Level:	Available Options:	Cycle Details:
Large loads of towels and heavyweight items	Power Dry	air only <input type="checkbox"/> low <input type="checkbox"/> high <input checked="" type="checkbox"/>	less <input type="checkbox"/> normal <input type="checkbox"/> more <input checked="" type="checkbox"/>	Damp Dry Signal Wrinkle Prevent <sup>†</sup> Static Reduce	 This is a high heat cycle. Use for large loads of heavyweight fabrics such as cotton towels.
Heavyweight items such as towels or heavy work clothes	Heavy Duty	air only <input type="checkbox"/> low <input type="checkbox"/> high <input checked="" type="checkbox"/>	less <input type="checkbox"/> normal <input type="checkbox"/> more <input checked="" type="checkbox"/>	Damp Dry Signal Wrinkle Prevent <sup>†</sup> Static Reduce Steam Boost	 Offers stepped drying starting with High heat followed by Medium High heat for enhanced fabric care and energy savings. <b>NOTE:</b> Options Static Reduce and Steam Boost cannot be used at the same time.
Jackets, comforters, pillows	Bedding	air only <input type="checkbox"/> low <input type="checkbox"/> high <input checked="" type="checkbox"/>	less <input type="checkbox"/> normal <input type="checkbox"/> more <input checked="" type="checkbox"/>	<b>Damp Dry Signal</b> Wrinkle Prevent <sup>†</sup> Steam Boost	 Use for drying large, bulky items; do not overfill dryer drum. Partway through the cycle, the signal will sound to indicate when it is time to rearrange items for optimal drying.
Heavyweight items	Sanitize*	air only <input type="checkbox"/> low <input type="checkbox"/> high <input checked="" type="checkbox"/>	less <input type="checkbox"/> normal <input type="checkbox"/> more <input checked="" type="checkbox"/>	Wrinkle Prevent <sup>†</sup> w/o Steam	 This is a long cycle with high heat which has been proven to reduce household bacteria. This cycle is not recommended for all fabrics. Use for loads of heavyweight fabrics.
Work clothes, casual wear, mixed cottons, sheets, corduroys	Normal	air only <input type="checkbox"/> low <input type="checkbox"/> high <input checked="" type="checkbox"/>	less <input type="checkbox"/> normal <input type="checkbox"/> more <input checked="" type="checkbox"/>	<b>Energy Saver</b> Damp Dry Signal Wrinkle Prevent <sup>†</sup> Static Reduce Steam Boost	 Starts at High Heat, quickly goes to Medium High, and then ends on Medium heat to dry large loads of mixed fabrics and items. Normal is the preferred energy cycle. Energy Saver defaults on. To reduce cycle time, at the cost of energy savings, turn Energy Saver off. <b>NOTE:</b> Options Static Reduce and Steam Boost cannot be used at the same time.
Shirts, blouses, permanent press, synthetics, lightweight items	Wrinkle Control	air only <input type="checkbox"/> low <input checked="" type="checkbox"/> high <input type="checkbox"/>	less <input type="checkbox"/> normal <input type="checkbox"/> more <input checked="" type="checkbox"/>	Damp Dry Signal <b>Wrinkle Prevent<sup>†</sup> w/ Steam</b> Static Reduce Steam Boost	 Uses a stepped drying temperature from Medium to Low for improved moisture removal and enhanced fabric care. Cycle is designed to help reduce wrinkles. <b>NOTE:</b> Options Static Reduce and Steam Boost cannot be used at the same time.
Undergarments, blouses, lingerie, performance wear	Delicates	air only <input type="checkbox"/> low <input checked="" type="checkbox"/> high <input type="checkbox"/>	less <input type="checkbox"/> normal <input type="checkbox"/> more <input checked="" type="checkbox"/>	Damp Dry Signal Wrinkle Prevent <sup>†</sup> Static Reduce	 Uses a stepped drying temperature from Medium to Low to gently dry delicate items.

\* Extended high-heat drying cycle intended to help sanitize items such as sheets and towels. This cycle is not recommended for all fabrics. For best results, this cycle should be run to completion to ensure sanitization and do not interrupt cycle.

† You may select the “With Steam” setting to add a short steam cycle after 60 minutes. This is not available on Sanitize, Power Dry, or Delicates. For these cycles, Wrinkle Prevent without Steam will be run to keep optimal clothes protected/performance.

## Load Size Recommendations

For best results, follow the wet load size recommendations noted for each cycle.

 **Small load:** Fill the dryer drum with 3–4 items, not more than 1/4 full.

 **Medium load:** Fill the dryer drum up to about 1/2 full.

 **Large load:** Fill the dryer drum up to about 3/4 full. Do not overload. Items need to tumble freely.

# CYCLE GUIDE — TIMED CYCLES

Settings and options shown in bold are default settings for that cycle. Not all settings and options are available on each cycle.

## Adjusting drying time on Timed Cycles

When you select a Timed Cycle, the default time appears in the display. Use the “+” and “-” buttons to increase or decrease the time in 1-minute increments. Touch and hold to change the time in 5-minute increments.



The maximum dry time is 150 minutes.

## Selecting the Temperature



A High heat setting may be used for drying heavyweight items such as towels and work clothes.

A Low to Medium heat setting may be used for drying medium-weight items such as sheets, blouses, dresses, underwear, permanent press fabrics, and some knits.

Use a no heat (air dry) setting for foam, rubber, plastic, or heat-sensitive fabrics.

Line dry bonded or laminated fabrics.

**NOTE:** If you have questions about drying temperatures for various loads, refer to the care label directions.

Items to dry:	Cycle:	Temperature:	Default Time:	Available Options:	Cycle Details:
Any load <b>NOTE:</b> Select Air Only to dry foam, rubber, plastic, or heat-sensitive fabrics.	Timed Dry	air only <input type="checkbox"/> low <input type="checkbox"/> high <input checked="" type="checkbox"/>	<b>40</b>	Wrinkle Prevent <sup>†</sup>	 Use to dry items to a damp level for items that do not require an entire drying cycle. Select a drying temperature based on the type of fabrics in your load. If you are unsure of the temperature to select for a load, select the lower setting rather than the higher setting.
Small loads and sportswear	Rapid Dry	air only <input type="checkbox"/> low <input checked="" type="checkbox"/> high <input type="checkbox"/>	<b>15</b>	Wrinkle Prevent <sup>†</sup>	 For small loads of 3–4 items.

<sup>†</sup> You may select the “Wrinkle Prevent with Steam” setting to add a short steam cycle after 60 minutes. This is available only with High and Medium Temperature settings.

Depending on settings, steam option may be disabled to protect clothing and optimize performance.

# CYCLE GUIDE — STEAM CYCLES

Settings and options shown in **bold** are default settings for that cycle.

Not all settings and options are available on each cycle.

Steam cycles are designed for use with dry loads to loosen wrinkles, reduce odors, and refresh fabrics.

Items to refresh:	Cycle:	Temperature:	Dry Level:	Available Options:	Cycle Details:
Small Mixed Loads	Steam Refresh	air only <input type="checkbox"/> low <input checked="" type="checkbox"/> high <input type="checkbox"/>	less <input type="checkbox"/> normal <input checked="" type="checkbox"/> more <input type="checkbox"/>	Wrinkle Prevent <sup>†</sup>	 Use to smooth out wrinkles and reduce odors from loads.

<sup>†</sup> You may select the “Wrinkle Prevent with Steam” setting to add a short steam cycle after 60 minutes.

## Load Size Recommendations

For best results, follow the load size recommendations noted for each cycle.

 **Small load:** Fill the dryer drum with 3–4 items, not more than 1/4 full.

 **Medium load:** Fill the dryer drum up to about 1/2 full.

 **Large load:** Fill the dryer drum up to about 3/4 full. Do not overload. Items need to tumble freely.



# USING YOUR DRYER

## ⚠ WARNING



### Explosion Hazard

Keep flammable materials and vapors, such as gasoline, away from dryer.

Do not dry anything that has ever had anything flammable on it (even after washing).

Failure to follow these instructions can result in death, explosion, or fire.

**WARNING:** To reduce the risk of fire, electric shock, or injury to persons, read the IMPORTANT SAFETY INSTRUCTIONS before operating this appliance.

## 1. Clean the lint screen

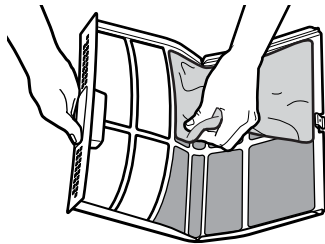
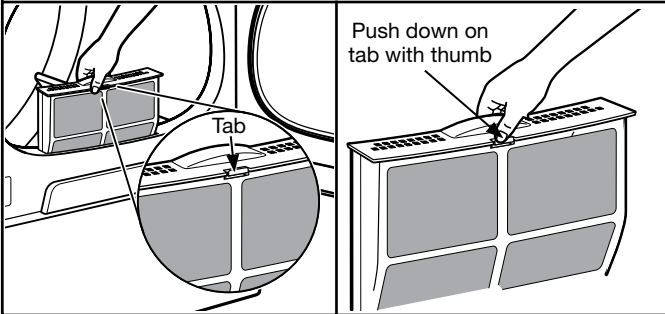

Clean the lint screen before each load. Pull the lint screen straight up and out. Press tab down on front to open lint screen. Roll lint off the screen with your fingers. Do not rinse or wash screen to remove lint. Wet lint is hard to remove. Close lint screen and push the lint screen firmly back into place.

For additional cleaning information, see "Dryer Care."

## ⚠ WARNING



### Fire Hazard

No washer can completely remove oil.

Do not dry anything that has ever had any type of oil on it (including cooking oils).

Items containing foam, rubber, or plastic must be dried on a clothesline or by using an Air Cycle.

Failure to follow these instructions can result in death or fire.

## 2. Load the dryer

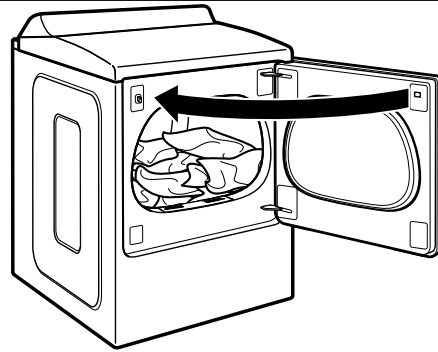

Open the door by pulling on the handle. Place laundry in the dryer. Add a dryer sheet to wet load, if desired. Close the door.

**IMPORTANT:** Do not tightly pack the dryer. Items need to tumble freely. Tightly packing can lead to poor drying performance and may increase wrinkling and tangling.

## 3. Touch POWER



Touch POWER to turn on the dryer.

## 4. Select the desired cycle

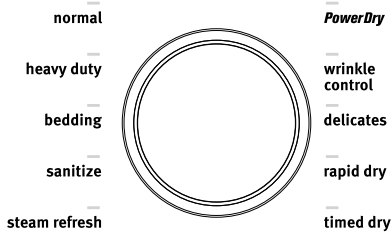

Select the desired cycle for your load. See the “Cycle Guide” for more information about each cycle.

### Steam Refresh:

Reduces light wrinkles and odors from a few garments at a time. Do not add dryer sheets.

## 5. Adjust cycle settings, if desired

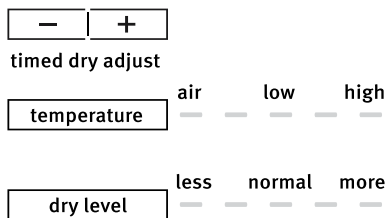

You may adjust different settings, depending on whether you have selected a Sensor Cycle, Timed Cycle, or Steam Refresh Cycle. See the “Cycle Guide” for detailed information.

**NOTE:** Not all options and settings are available with all cycles. Not all cycles are on all models.

### Sensor Cycles:

You can select a different dryness level, depending on your load, by touching DRY LEVEL to scroll through the 5 different dryness settings. Changing the dry level automatically adjusts the dryness level at which the dryer will shut off. Dry Level can be changed in the first 5-8 minutes of the cycle.

Sensor cycles give the best drying in the shortest time. Drying time varies based on fabric type, load size, and dryness setting.

### Timed Cycles:

When you select a Timed Cycle, the default time appears in the display. Touch “+” and “-” to increase or decrease the time in 1-minute increments. Touch and hold to change the time in 5-minute increments.



The default temperature may be changed by touching Temperature until the desired dry temperature is lit.

## 6. Select any additional options

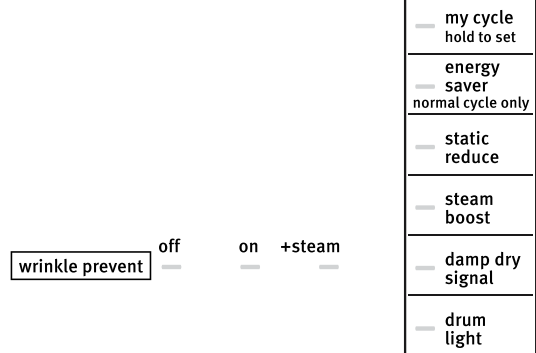

Add additional options such as Energy Saver or Static Reduce by touching that option. If you will be unable to remove the load promptly, select the Wrinkle Prevent options before touching START.

**NOTE:** Not all options and settings are available with all cycles.

## 7. Touch and hold START to begin cycle



Touch and hold START to begin the cycle.

## 8. Remove garments promptly after cycle is finished



Promptly remove garments after cycle has completed to reduce wrinkling. If you will be unable to remove the load promptly, select the Wrinkle Prevent option before the end of a cycle.

## Changing the Sensor Cycle settings to increase drying time

If all your loads on all Sensor Cycles are consistently less dry or more dry than you would like, you may change the default settings to increase or decrease the default dryness level.

Your sensor drying settings can be adjusted to adapt to different installations, environmental conditions, or personal preference. This change is retained and will affect all of your Sensor cycles, not just the current cycle/load. There are 5 drying settings, which are displayed using the time display:

- 0 Much wetter clothes, 30% less drying time.
- 1 Slightly wetter clothes, 15% less drying time.
- 2 Factory preset dryness level.
- 3 Slightly drier clothes, 15% more drying time.
- 4 Much drier clothes, 30% more drying time.

### To change the drying settings:

**NOTE:** The settings cannot be changed while the dryer is running or paused. The dryer must be in standby mode (power is off) to adjust the default settings.

1. Without turning on the dryer, touch and hold DRY LEVEL for 6 seconds.
2. Touch DRY LEVEL to select the dryness level shown in the time display: 0, 1, 2, 3, or 4.
3. Touch START to save the new dryness level setting.

**NOTE:** If any other keypad is touched, or after 20 seconds, the dryer will return to Standby without saving any changes.

## ADDITIONAL FEATURES

### USING THE DRYING RACK

To obtain a drying rack for your dryer, order by calling **1-800-901-2042**. You will need your model and serial number and the purchase date. Remove and discard any packing material before use.

Use the Drying Rack for items that you do not want to tumble dry, such as sweaters and tennis shoes. When you use the drying rack, the drum continues to turn, but the rack remains stationary.

The drying rack is intended for use with the Timed Dry cycles only. The drying rack cannot be used with Automatic cycles.

#### To use the drying rack:

**IMPORTANT:** Do not remove the lint screen.

1. Open dryer door.

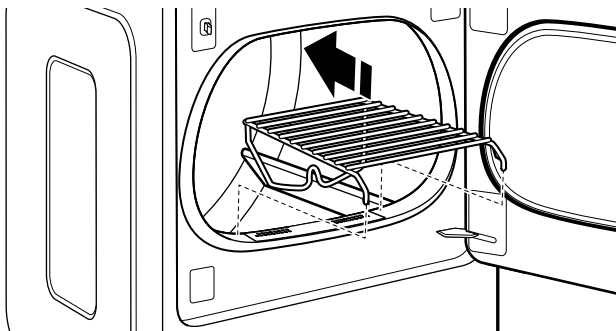

### USING THE DRYING RACK (cont.)

2. Align the two hooks on the front of the drying rack with the holes in the dryer door opening and press down fully into holes. Rest the rear support on the dryer back ledge.

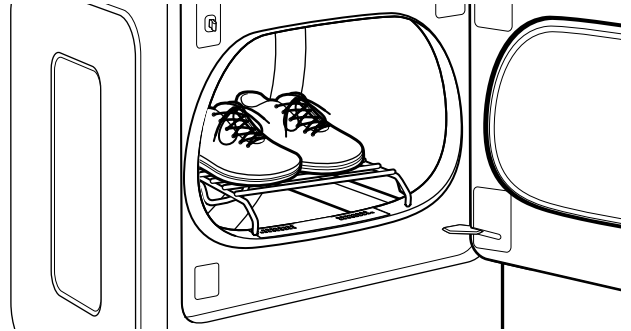

3. Place wet items on top of the drying rack. Allow space around items for air to circulate. The drying rack does not move, but the drum will rotate; be sure to leave adequate clearance between items and the inside of the dryer drum. Make sure items do not hang over the edges or between drying rack grille.
4. Close the door.
5. Select a Timed Dry/Air Only, or Low Temperature cycle. Items containing foam, rubber, or plastic must be dried on a clothesline or by using the Air Only setting.
6. When the cycle is selected, the Estimated Time Remaining display shows the default time. You can change the actual time in the cycle by increasing or decreasing the cycle time.
7. Start the dryer.

**NOTE:** Check the lint screen and remove any lint accumulated from items dried on the drying rack after the cycle is finished.

# DRYER CARE

## CLEANING THE DRYER LOCATION

Keep dryer area clear and free from items that would block the air flow for proper dryer operation. This includes clearing piles of laundry in front of the dryer.

## ⚠ WARNING



### Explosion Hazard

Keep flammable materials and vapors, such as gasoline, away from dryer.

Place dryer at least 18 inches (460 mm) above the floor for a garage installation.

Failure to do so can result in death, explosion, or fire.

## CLEANING THE DRYER INTERIOR

### To clean dryer drum

1. Use a mild hand dish detergent mixed at a low concentration with very warm water, and rub with a soft cloth.
2. Rinse well with a wet sponge or towel.
3. Tumble a load of clean clothes or towels to dry drum  
OR

Use a microfiber cloth and hot water in a spray bottle to clean the drum and a second microfiber towel to dry.

**NOTE:** Garments that contain unstable dyes, such as denim blue jeans or brightly colored cotton items, may discolor the rear of the dryer interior. These stains are not harmful to your dryer and will not stain future loads of clothes. Dry unstable dye items inside out to avoid transfer of dye.

## REMOVING ACCUMULATED LINT

### From Inside the Dryer Cabinet

Lint should be removed every 2 years, or more often, depending on dryer usage. Cleaning should be done by a qualified appliance servicer or ventilation system cleaner.

### From the Exhaust Vent

Lint should be removed every 2 years, or more often, depending on dryer usage.

## CLEANING THE LINT SCREEN

### Every load cleaning

The lint screen is located in the door opening of the dryer. The control panel has an indicator light ("Check Lint Screen") that comes on before and after each load to remind you to clean the lint screen. A screen blocked by lint can increase drying time.

### To clean:

1. Pull the lint screen straight up and out. Press tab down on front and open lint screen. Roll lint off the screen with your fingers. Do not rinse or wash screen to remove lint. Wet lint is hard to remove.

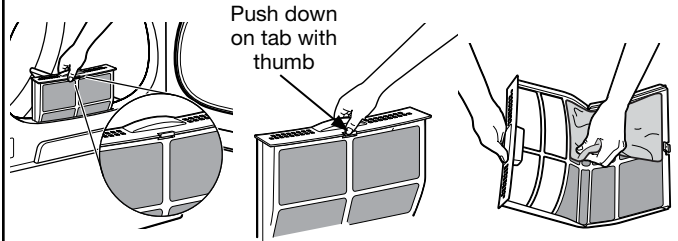

2. Push the lint screen firmly back into place.

### IMPORTANT:

- Do not run the dryer with the lint screen loose, damaged, blocked, or missing. Doing so can cause overheating and damage to both the dryer and fabrics.
- If lint falls off the screen into the dryer during removal, check the exhaust hood and remove the lint. See "Venting Requirements" in the Installation Instructions.
- Clean space where lint screen is located, as needed. Using a vacuum, gently remove any lint that has accumulated outside of the lint screen.

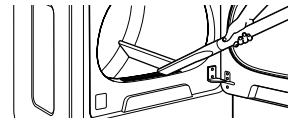

### As needed cleaning

Laundry detergent and fabric softener residue can build up on the lint screen. This buildup can cause longer drying times for your clothes, or cause the dryer to stop before your load is completely dry. The screen is probably clogged if lint falls off while the screen is in the dryer.

Clean the lint screen with a nylon brush every 6 months, or more frequently, if it becomes clogged due to a residue buildup.

### To wash:

1. Roll lint off the screen with your fingers.
2. Wet both sides of lint screen with hot water.
3. Wet a nylon brush with hot water and liquid detergent. Scrub lint screen with the brush to remove residue buildup.

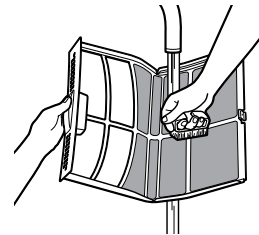

4. Rinse screen with hot water.
5. Thoroughly dry lint screen with a clean towel. Reinstall screen in dryer.

## NON-USE, STORAGE, AND MOVING CARE

Steam models only: Install and store your dryer where it will not freeze. Because some water may stay in the hose, freezing can damage your dryer. If storing or moving your dryer during freezing weather, winterize it.

### Non-Use or Storage Care

Operate your dryer only when you are at home. If you will be on vacation or not using your dryer for an extended period of time, you should:

1. Unplug dryer or disconnect power.
2. Clean lint screen. See "Cleaning the Lint Screen."
3. Turn off the water supply to the dryer. This helps to avoid unintended flooding (due to a water pressure surge) while you are away.

### Moving Care

#### For power supply cord-connected dryers:

1. Unplug the power supply cord.
2. Gas models only: Close shut-off valve in gas supply line.
3. Gas models only: Disconnect gas supply line pipe and remove fittings attached to dryer pipe.
4. Gas models only: Cap the open fuel supply line.
5. Steam models only: Shut off water faucet.
6. Steam models only: Disconnect the water inlet hose from faucet, then drain the hose. Transport hose separately.
7. Make sure leveling legs are secure in dryer base.
8. Use tape to secure dryer door.

## SPECIAL INSTRUCTIONS FOR STEAM MODELS

### Water Inlet Hose

Replace inlet hose and hose screen after 5 years of use to reduce the risk of hose failure. Periodically inspect and replace inlet hose if bulges, kinks, cuts, wear, or leaks are found.

When replacing your inlet hose, record the date of replacement.

### To Winterize the Dryer:

1. Unplug dryer or disconnect power.
2. Shut off water faucet.
3. Disconnect water inlet hose from faucet and drain.

### To Use the Dryer Again:

1. Flush water pipes. Reconnect water inlet hose to faucet. Turn on water faucet.
2. Plug in dryer or reconnect power as described in the Installation Instructions.

## ⚠ WARNING



### Electrical Shock Hazard

**Disconnect power before servicing.**

**Replace all parts and panels before operating.**

**Failure to do so can result in death or electrical shock.**

### For direct-wired dryers:

1. Disconnect power.
2. Disconnect wiring from dryer and secure wire ends.
3. Steam models only: Shut off water faucet.
4. Steam models only: Disconnect the water inlet hose from faucet; then drain the hose. Transport hose separately.
5. Make sure leveling legs are secure in dryer base.
6. Use tape to secure dryer door.

### Reinstalling the Dryer

Follow the Installation Instructions to locate, level, and connect the dryer.

# TROUBLESHOOTING

First try the solutions suggested here or visit our website at [www.maytag.com/product\\_help](http://www.maytag.com/product_help) –  
In Canada [www.maytag.ca](http://www.maytag.ca) for assistance and to possibly avoid a service call.

If you experience	Possible Causes	Solution
<b>Dryer Operation</b>		
Dryer will not run	Door not closed completely.	Make sure the dryer door is closed completely.
	START not touched firmly or held long enough.	Touch and hold START 2-5 seconds. The display will count down 3-2-1.
	Household fuse is blown, circuit breaker has tripped, or dryer is not plugged in.	There may be 2 household fuses or circuit breakers for the dryer. Check that both fuses are intact and tight, or that both circuit breakers have not tripped. Replace the fuses or reset the circuit breaker. If the problem continues, call an electrician.
	Incorrect power supply.	Electric dryers require 240-volt or 208-volt power supply. Check with a qualified electrician.
	Wrong type of fuse.	Use a time-delay fuse.
Dryer will not heat	Incorrect setting.	Check that the Temperature setting is not set to "No Heat."
	Household fuse is blown or circuit breaker has tripped.	The drum may be turning, but you may not have heat. Electric dryers use 2 household fuses or circuit breakers. Replace the fuses or reset the circuit breaker. If the problem continues, call an electrician.
	Incorrect power supply.	Electric dryers require 240-volt or 208-volt power supply. Check with a qualified electrician.
	The gas supply line valve not open.	For gas dryers, make sure that the valve on the gas supply line is open.
<b>Unusual Noise</b>		
Humming or whining noise with Steam cycle selected	Water inlet valve on dryer is running.	The water pump on the dryer is used during the Steam function. If the dryer has just been installed or unused for an extended period, the pump may be louder and run longer. This is normal.
Thumping noise	Dryer hasn't been used in a while.	This is normal. The thumping sound should diminish after a few minutes of use.
Rattling or vibrating noise	A small object caught between the edges of dryer drum.	Check the front and rear edges of the drum for small objects. Clean out pockets before laundering.
	Dryer isn't properly leveled.	The dryer may vibrate if not properly installed. See the Installation Instructions. All four dryer feet should be in firm contact with the floor.
	Clothing is balled up in dryer.	When balled up, the load will bounce, causing the dryer to vibrate. Separate the load items and restart the dryer.
Clicking noise	Gas valve operating.	On gas dryers, you may hear the gas valve clicking as it opens and closes. This is normal.
<b>Dryer Results</b>		
Clothes are not drying satisfactorily or drying times are too long	Lint screen or lint screen housing is clogged with lint.	Clean lint screen before each load. Clean space where lint screen is located, as needed. Using a vacuum, gently remove any lint that has accumulated outside of the lint screen.
	The exhaust vent or outside exhaust hood is clogged with lint, restricting air movement.	Run the dryer on Air Only for 5–10 minutes. Hold your hand under the outside exhaust hood to check air movement. If you do not feel air movement, clean exhaust system of lint or replace exhaust vent with heavy metal or flexible metal vent. See the Installation Instructions.
	The exhaust vent is not the correct length.	Check that the exhaust vent is not too long or has too many turns. Long venting will increase drying times. See the Installation Instructions.
	The exhaust vent diameter is not the correct size.	Use 4" (102 mm) diameter vent material.
	The dryer is not level.	Clothes not contacting the moisture sensors during Sensor cycles. See "Level Dryer" in the Installation Instructions.
	The Air Only temperature setting has been selected.	Select the correct temperature for the types of garments being dried. See "Cycle Guide."

# TROUBLESHOOTING

First try the solutions suggested here or visit our website at [www.maytag.com/product\\_help](http://www.maytag.com/product_help) –  
In Canada [www.maytag.ca](http://www.maytag.ca) for assistance and to possibly avoid a service call.

If you experience	Possible Causes	Solution
<b>Dryer Results (cont.)</b>		
Clothes are not drying satisfactorily or drying times are too long	The load is too large and heavy to dry quickly.	Separate the load to tumble freely.
	Fabric softener sheets are blocking the grille.	The air outlet grille is just inside the door, behind the lint screen. Check that it is not blocked by a fabric softener sheet. Use only one fabric softener sheet, and use it only once.
	The dryer is located in a room with temperature below 45°F (7°C).	Proper operation of dryer cycles requires temperatures above 45°F (7°C).
	The dryer is located in a closet.	Closet doors must have ventilation openings at the top and bottom of the door. The front of the dryer requires a minimum of 1" (25 mm) of airspace, and, for most installations, the rear of the dryer requires 5" (127 mm). See the Installation Instructions.
Cycle time is too short	The load may not be contacting the sensor strips on Sensor Cycles.	Level the dryer. See the Installation Instructions. All four dryer feet should be in firm contact with the floor.
	Clothes are coming out of the Steam Refresh cycle with damp or wet spots.	If you are doing a Steam Refresh cycle of 1 or 2 items you can add a towel to the load to help avoid uneven spraying from the steam valve. Then select the appropriate time based on the load to be refreshed.
	The Sensor Cycle is ending early.	Change the dryness level setting on Sensor Cycles. Increasing or decreasing the dryness level will change the amount of drying time in a cycle. If loads are consistently ending too early, see also "Changing the Sensor Cycle settings to increase or decrease drying time."
Lint on load	Lint screen is clogged with lint.	Clean lint screen before each load.
Stains on load	Improper use of fabric softener.	Add dryer fabric softener sheets at the beginning of the cycle. Fabric softener sheets added to a partially dried load can stain your garments. Do not use fabric softener sheets with steam cycles.
Stains on drum	Loose dyes in clothes.	Drum stains are caused by dyes in clothing (usually blue jeans). These will not transfer to other clothing.
Loads are wrinkled	The load was not removed from dryer at the end of the cycle.	Select Steam Refresh Cycle to tumble the load with water and heat. This cycle is best for smoothing out wrinkles and reducing odors from dry loads consisting of one to 9 dry items of wrinkle-free cotton, cotton-polyester blend, common knits, and synthetic garments. <b>NOTE:</b> Refer to garment care label instructions. Dry-clean-only garments are not recommended.
	The dryer was tightly packed.	Dry smaller loads that can tumble freely. When using the Steam Refresh cycle, adjust the garment number based on the load size. Results may also vary depending on fabric type. This cycle is best for reducing wrinkles and odors from loads consisting of wrinkle-free cotton, cotton-polyester blends, common knits, and synthetics.
	For steam cycles, the water is not properly connected with the dryer.	Make sure water is connected to the dryer. Check that water inlet hose is connected to both the faucet and dryer's water inlet valve. Check that the water supply is turned on.
Odors	Recent painting, staining, or varnishing in the area where your dryer is located.	Ventilate the area. When the odors or fumes are gone from the area, rewash and dry the clothing.
	For steam cycles, the water is not properly connected with the dryer.	Make sure water is connected to the dryer. Check that water inlet hose is connected to both the faucet and dryer's water inlet valve. Check that the water supply is turned on.
	Odors are left in garments after wearing.	To remove odors left in garments after wearing, select Steam Refresh. This cycle is best for reducing wrinkles and odors from dry loads consisting of wrinkle-free cotton, cotton-polyester blends, common knits, and synthetics.
Steam did not occur during Wrinkle Prevent	Wrinkle Prevent does not enable Steam on all cycle/option combinations.	Refer to Cycle Guide to verify which cycles and settings enable Steam.

# TROUBLESHOOTING

First try the solutions suggested here or visit our website at [www.maytag.com/product\\_help](http://www.maytag.com/product_help) –  
In Canada [www.maytag.ca](http://www.maytag.ca) for assistance and to possibly avoid a service call.

If you experience	Possible Causes	Solution
<b>Dryer Results (cont.)</b>		
Load too hot	Load removed before cool down portion of cycle complete.	Allow the dryer to complete the cool down portion of the cycle before removing the load.
	Using Timed Dry cycle with a high temperature setting.	Select a Sensor Cycle with a lower heat setting to avoid over-drying the load.
<b>Dryer Displaying Code Message or Indicator Is Lit</b>		
"PF" (power failure)	The drying cycle has been interrupted by a power failure.	Touch the POWER key to clear the PF error and turn the dryer off. Check your items in the dryer for dampness and start a new cycle if desired.
"L2" Diagnostic Code (low or no line voltage condition)	There may be a problem with your home power supply, keeping the dryer's heater from turning on.	<p>The dryer will continue to run when this diagnostic code is present. Touch any pad to clear the code from the display and return to the estimated time remaining.</p> <p>Try the following:</p> <ul style="list-style-type: none"> <li>▪ Check to see if a household fuse has blown or circuit breaker has tripped. Electric dryers use two household fuses or breakers. Replace the fuse or reset the circuit breaker.</li> <li>▪ Confirm that the power cord is properly installed. Refer to the Installation Instructions for details.</li> <li>▪ Select a Timed Dry heated cycle, and restart the dryer.</li> </ul> <p>If the message persists, consult a qualified electrician.</p>
"Check Vent" indicator lights up and/or "AF" appears on the display.	The lint screen or vent is clogged; the vent is crushed, kinked or has too many turns.	<p>The dryer will continue to run when this diagnostic code is present. Touch any key to clear the code from the display and return to the estimated time remaining.</p> <p>Try the following:</p> <ul style="list-style-type: none"> <li>▪ Clean lint screen.</li> <li>▪ Check to see if the vent run from the dryer to the wall is crushed or kinked.</li> <li>▪ Confirm that the vent runs from the dryer to the wall is free of lint and debris.</li> <li>▪ Confirm that the exterior vent exhaust hood is free of lint and debris.</li> <li>▪ Confirm that your vent system falls within the recommended run length and number of elbows for the type of vent you are using. Refer to "Plan Vent System" in the Installation Instructions for details.</li> </ul> <p>Select a Timed Dry heated cycle, and restart the dryer.</p> <p>If the message persists, have your entire home venting run cleaned. Contact a venting specialist.</p>
"F# E#" (F1 E1, F3 E1, etc.) variable service codes.	The dryer is in need of service.	If a code beginning with an "F" appears in the display, alternating between F# and E#, the dryer control has detected a problem that requires service. Call for service.



# MAYTAG® LAUNDRY LIMITED WARRANTY

ATTACH YOUR RECEIPT HERE. PROOF OF PURCHASE IS REQUIRED TO OBTAIN WARRANTY SERVICE.

Please have the following information available when you call the Customer eXperience Center:

- Name, address, and telephone number
- Model number and serial number
- A clear, detailed description of the problem
- Proof of purchase including dealer or retailer name and address

## IF YOU NEED SERVICE:

1. Before contacting us to arrange service, please determine whether your product requires repair. Some questions can be addressed without service. Please take a few minutes to review the Troubleshooting or Problem Solver section of the Use and Care Guide, scan the QR code on the right to access additional resources, or visit [https://www.maytag.com/product\\_help](https://www.maytag.com/product_help).
2. All warranty service is provided exclusively by our authorized Maytag Service Providers. In the U.S. and Canada, direct all requests for warranty service to:



[https://www.maytag.com/product\\_help](https://www.maytag.com/product_help)

**Maytag Customer eXperience Center**

**In the U.S.A. call 1-800-688-9900. In Canada call 1-800-807-6777.**

If outside the 50 United States and Canada, contact your authorized Maytag dealer to determine if another warranty applies.

## TEN YEAR LIMITED WARRANTY

### WHAT IS COVERED

#### FIRST YEAR LIMITED WARRANTY (PARTS AND LABOR)

For one year from the date of purchase, when this major appliance is installed, operated, and maintained according to instructions attached to or furnished with the product, Maytag brand of Whirlpool Corporation or Whirlpool Canada LP (hereafter "Maytag") will pay for factory specified parts and repair labor to correct defects in materials or workmanship that existed when this major appliance was purchased, or at its sole discretion replace the product. In the event of product replacement, your appliance will be warranted by the remaining term of the original unit's warranty period.

#### SECOND THROUGH TENTH YEAR LIMITED WARRANTY (DRUM MOTOR AND STAINLESS STEEL OR POWDER COATED PAINT DRUM ONLY - LABOR NOT INCLUDED)

In the second through tenth years from the date of original purchase, when this major appliance is installed, operated, and maintained according to instructions attached to or furnished with the product, Maytag will pay for factory specified parts for the following components to correct non-cosmetic defects in materials or workmanship in these parts that prevent function of this major appliance and that existed when this major appliance was purchased. This is a limited 10 year warranty on the below named parts only and does not include repair labor.

■ Drum (Side Walls Only)      ■ Drive Motor

**YOUR SOLE AND EXCLUSIVE REMEDY UNDER THIS LIMITED WARRANTY SHALL BE PRODUCT REPAIR AS PROVIDED HEREIN.** Service must be provided by a Maytag designated service company. This limited warranty is valid only in the United States or Canada and applies only when the major appliance is used in the country in which it was purchased. This limited warranty is effective from the date of original consumer purchase. Proof of original purchase date is required to obtain service under this limited warranty.

### WHAT IS NOT COVERED

1. Commercial, non-residential, multiple-family use, or use inconsistent with published user, operator, or installation instructions.
2. In-home instruction on how to use your product.
3. Service to correct improper product maintenance or installation, installation not in accordance with electrical or plumbing codes, or correction of household electrical or plumbing (i.e. house wiring, fuses, or water inlet hoses).
4. Consumable parts (i.e. light bulbs, batteries, air or water filters, preservation solutions, etc.).
5. Defects or damage caused by the use of non-genuine Maytag parts or accessories.
6. Conversion of your product from natural gas or L.P. gas or reversal of appliance doors.
7. Damage from accident, misuse, abuse, fire, floods, acts of God, or use with products not approved by Maytag.
8. Repairs to parts or systems to correct product damage or defects caused by unauthorized service, alteration, or modification of the appliance.
9. Cosmetic damage including scratches, dents, chips, and other damage to appliance finishes unless such damage results from defects in materials and workmanship and is reported to Maytag within 30 days.
10. Discoloration, rust, or oxidation of surfaces resulting from caustic or corrosive environments, including but not limited to, high salt concentrations, high moisture or humidity, or exposure to chemicals.
11. Pick-up or delivery. This product is intended for in-home repair.
12. Travel or transportation expenses for service in remote locations where an authorized Maytag servicer is not available.
13. Removal or reinstallation of inaccessible appliances or built-in fixtures (i.e. trim, decorative panels, flooring, cabinetry, islands, countertops, drywall, etc.) that interfere with servicing, removal, or replacement of the product.
14. Service or parts for appliances with original model/serial numbers removed, altered, or not easily determined.

**The cost of repair or replacement under these excluded circumstances shall be borne by the customer.**

### DISCLAIMER OF IMPLIED WARRANTIES

IMPLIED WARRANTIES, INCLUDING ANY IMPLIED WARRANTY OF MERCHANTABILITY OR IMPLIED WARRANTY OF FITNESS FOR A PARTICULAR PURPOSE, ARE LIMITED TO ONE YEAR OR THE SHORTEST PERIOD ALLOWED BY LAW. Some states and provinces do not allow limitations on the duration of implied warranties of merchantability or fitness, so this limitation may not apply to you. This warranty gives you specific legal rights, and you also may have other rights that vary from state to state or province to province.

### DISCLAIMER OF REPRESENTATIONS OUTSIDE OF WARRANTY

Maytag makes no representations about the quality, durability, or need for service or repair of this major appliance other than the representations contained in this Warranty. If you want a longer or more comprehensive warranty than the limited warranty that comes with this major appliance, you should ask Maytag or your retailer about buying an extended warranty.

### LIMITATION OF REMEDIES; EXCLUSION OF INCIDENTAL AND CONSEQUENTIAL DAMAGES

**YOUR SOLE AND EXCLUSIVE REMEDY UNDER THIS LIMITED WARRANTY SHALL BE PRODUCT REPAIR AS PROVIDED HEREIN. MAYTAG SHALL NOT BE LIABLE FOR INCIDENTAL OR CONSEQUENTIAL DAMAGES.** Some states and provinces do not allow the exclusion or limitation of incidental or consequential damages, so these limitations and exclusions may not apply to you. This warranty gives you specific legal rights, and you also may have other rights that vary from state to state or province to province.

# SÉCURITÉ DE LA SÈCHEUSE

## Votre sécurité et celle des autres est très importante.

Nous donnons de nombreux messages de sécurité importants dans ce manuel et sur votre appareil ménager. Assurez-vous de toujours lire tous les messages de sécurité et de vous y conformer.



Voici le symbole d'alerte de sécurité.

Ce symbole d'alerte de sécurité vous signale les dangers potentiels de décès et de blessures graves à vous et à d'autres.

Tous les messages de sécurité suivront le symbole d'alerte de sécurité et le mot "DANGER" ou "AVERTISSEMENT". Ces mots signifient :

**⚠ DANGER**

Risque possible de décès ou de blessure grave si vous ne suivez pas immédiatement les instructions.

**⚠ AVERTISSEMENT**

Risque possible de décès ou de blessure grave si vous ne suivez pas les instructions.

Tous les messages de sécurité vous diront quel est le danger potentiel et vous disent comment réduire le risque de blessure et ce qui peut se produire en cas de non-respect des instructions.



## **AVERTISSEMENT - "Risque d'incendie"**

- L'installation de la sècheuse à linge doit être effectuée par un installateur qualifié.
- Installer la sècheuse conformément aux instructions du fabricant et aux codes locaux.
- Ne pas installer de sècheuse à linge avec des matériaux d'évacuation en plastique souple ou un conduit métallique souple (de type papier d'aluminium). Si un conduit métallique souple est installé, celui-ci doit être d'un type spécifique identifié par le fabricant de l'appareil et convenir à une utilisation avec les sècheuses à linge. Les matériaux d'évacuation souples sont connus pour s'affaisser, être facilement écrasés et bloquer la charpie. Ces situations obstrueront le débit d'air de la sècheuse à linge et augmenteront le risque d'incendie.
- Pour réduire le risque de blessure grave ou de décès, suivre toutes les instructions d'installation.
- Conserver ces instructions.

**IMPORTANT** : Pour mettre l'ancienne sècheuse au rebut ou pour la remiser, enlever la porte.

**AVERTISSEMENT** : L'odorat ne permet pas toujours la détection d'une fuite de gaz.

Les distributeurs de gaz recommandent l'emploi d'un détecteur de gaz (homologation UL ou CSA).

Pour d'autre information, contacter le fournisseur de gaz local.

En cas de détection d'une fuite de gaz, exécuter les instructions "Que faire dans le cas d'une odeur de gaz".

## IMPORTANTES INSTRUCTIONS DE SÉCURITÉ

**AVERTISSEMENT :** Pour réduire le risque d'incendie, de choc électrique ou de blessure lors de l'utilisation de la sècheuse, il convient d'observer certaines précautions élémentaires dont les suivantes :

- Lire toutes les instructions avant d'utiliser la sècheuse.
- Ne pas placer des articles exposés aux huiles de cuisson dans votre sècheuse. Les articles contaminés par des huiles de cuisson peuvent contribuer à une réaction chimique qui pourrait causer à la charge de s'enflammer.
- Ne pas faire sécher dans la machine des articles qui ont déjà été nettoyés, lavés, imbibés, ou tachés d'essence, de solvants pour nettoyage à sec, d'autres substances inflammables, ou de substances explosives puisqu'elles dégagent des vapeurs qui peuvent provoquer un incendie ou une explosion.
- Ne pas permettre à des enfants de jouer sur ou à l'intérieur de la sècheuse. Une surveillance étroite est nécessaire lorsque la sècheuse est utilisée près d'eux.
- Avant d'enlever la sècheuse du service ou la jeter, enlever la porte du compartiment de séchage.
- Ne pas mettre la main dans la sècheuse si le tambour est en mouvement.
- Ne pas installer ni entreposer la sècheuse où elle sera exposée aux intempéries.
- Ne pas jouer avec les commandes.
- Ne pas réparer ni remplacer une pièce de la sècheuse ou essayer d'en faire l'entretien à moins d'une recommandation spécifique dans le guide d'utilisation et d'entretien, ou publiée dans les instructions de réparation par l'utilisateur que vous comprenez et pouvez exécuter avec compétence.
- Ne pas utiliser un produit assouplissant de tissu ou des produits pour éliminer la statique à moins qu'ils ne soient recommandés par le fabricant du produit assouplissant de tissu ou du produit.
- Ne pas utiliser la chaleur pour faire sécher des articles fabriqués avec du caoutchouc mousse ou des matériaux semblables.
- Nettoyer le filtre à charpie avant et après chaque charge.
- Ne pas laisser la charpie, la poussière, ou la saleté s'accumuler autour du système d'évacuation ou autour de l'appareil.
- Un nettoyage périodique de l'intérieur de la sècheuse et du conduit d'évacuation doit être effectué par une personne qualifiée.
- Pour les instructions de liaison à la terre, voir "Spécifications électriques" dans les instructions d'installation.

**CONSERVEZ CES INSTRUCTIONS**

**AVERTISSEMENT :** Pour votre sécurité, les renseignements dans ce manuel doivent être observés pour réduire au minimum les risques d'incendie ou d'explosion ou pour éviter des dommages au produit, des blessures ou un décès.

- **Ne pas entreposer ou utiliser de l'essence ou d'autres vapeurs ou liquides inflammables à proximité de cet appareil ou de tout autre appareil électroménager.**
- **QUE FAIRE DANS LE CAS D'UNE ODEUR DE GAZ :**
  - **Ne pas tenter d'allumer un appareil.**
  - **Ne pas toucher à un commutateur électrique; ne pas utiliser le téléphone se trouvant sur les lieux.**
  - **Évacuer tous les gens de la pièce, de l'édifice ou du quartier.**
  - **Appeler immédiatement le fournisseur de gaz d'un téléphone voisin. Suivre ses instructions.**
  - **À défaut de joindre votre fournisseur de gaz, appeler les pompiers.**
- **L'installation et l'entretien doivent être effectués par un installateur qualifié, une agence de service ou le fournisseur de gaz.**

Avertissements de la proposition 65 de l'État de Californie :

**AVERTISSEMENT :** Ce produit contient au moins un produit chimique connu par l'État de Californie pour être à l'origine de cancers.

**AVERTISSEMENT :** Ce produit contient au moins un produit chimique connu par l'État de Californie pour être à l'origine de malformations et autres déficiences de naissance.

# VÉRIFICATION D'UNE CIRCULATION D'AIR ADÉQUATE POUR LE SYSTÈME D'ÉVACUATION

## ⚠ AVERTISSEMENT



### Risque d'incendie

**Utiliser un conduit d'évacuation en métal lourd.**

**Ne pas utiliser un conduit d'évacuation en plastique.**

**Ne pas utiliser un conduit d'évacuation en feuille de métal.**

**Le non-respect de ces instructions peut causer un décès ou un incendie.**

## Circulation d'air adéquate

Une sècheuse a besoin de chaleur et d'une circulation d'air adéquate pour sécher efficacement le linge. Une ventilation adéquate réduit les durées de séchage et accroît les économies d'énergie. Voir les Instructions d'installation.

Le système d'évacuation fixé à la sècheuse joue un rôle important dans la circulation de l'air. Des conduits d'évacuation bloqués ou écrasés, ainsi qu'une installation inadéquate de l'évacuation diminuent la circulation d'air et les performances de la sècheuse.

Les interventions de dépannage causées par une ventilation incorrecte ne sont pas couvertes par la garantie et seront à la charge du client, quel que soit l'installateur de la sècheuse. Pour nettoyer ou réparer l'évacuation d'air, contacter un technicien qualifié dans l'évacuation d'air.

## Maintenir une bonne circulation d'air en effectuant les opérations suivantes :

- Nettoyer le filtre à charpie avant chaque charge.
- Remplacer le matériau de conduits d'évacuation en plastique ou en aluminium par des conduits d'évacuation lourds et rigides de 4" (102 mm) de diamètre.
- Toujours employer les conduits d'évacuation les plus courts possible.
- Ne pas utiliser plus de quatre coudes à 90° dans un circuit d'évacuation car chaque inclinaison et courbe réduit le flux d'air.

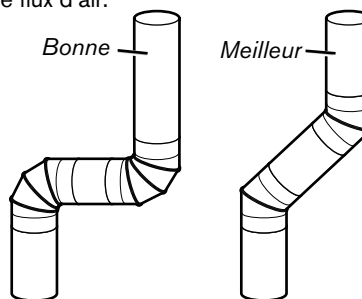
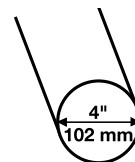

- Retirer la charpie et les résidus du clapet d'évacuation.
- Retirer la charpie sur toute la longueur du circuit d'évacuation au moins tous les 2 ans. Après le nettoyage, veuillez suivre les instructions d'installation fournies avec la sècheuse pour une vérification finale de l'appareil.
- Dégager tout article qui se trouverait devant la sècheuse.

## Energy Saver (économie d'énergie)

Touchez pour activer l'option Energy Saver (économie d'énergie), ce qui vous permet d'augmenter vos économies d'énergie en utilisant un niveau de chaleur légèrement inférieure. Energy Saver (économie d'énergie) va augmenter le temps de séchage d'environ 40 minutes; l'affichage LED reflétera cette fois.

Energy Saver (économie d'énergie) sera par défaut sur pour Normal et est uniquement disponible pour ce cycle. Pour l'énergie optimale, activer l'option Energy Saver (économie d'énergie). Pour le temps optimal, désactivez l'option Energy Saver (économie d'énergie).

**NOTE :** Les économies d'énergie peuvent varier selon les charges

## Utiliser les programmes de détection pour un meilleur soin du tissu et davantage d'économies d'énergie

Utiliser les programmes de détection pour que la sècheuse permette de réaliser davantage d'économies d'énergie et d'apporter un soin supérieur aux tissus. Durant les programmes de détection, la température de séchage de l'air et le niveau d'humidité sont détectés dans la charge. Cette détection se produit tout au long du programme de séchage et la sècheuse s'éteint lorsque la charge atteint le degré de séchage sélectionné. Utiliser le niveau de séchage NORMAL (normal) pour pouvoir réaliser un maximum d'économies d'énergie.

Avec l'option de séchage minuté et séchage rapide, la sècheuse fonctionne pendant la durée réglée, ce qui peut parfois entraîner le rétrécissement ou le froissement du linge, et l'accumulation d'électricité statique due au séchage excessif. Utiliser le séchage minuté pour une charge encore humide nécessitant un peu de temps supplémentaire ou lorsqu'on utilise la grille de séchage.

## Conseils pour obtenir la meilleure performance de votre sècheuse avec vapeur

- Les résultats peuvent varier selon le tissu. Il est possible que les vêtements 100 % coton avec fini infroissable donnent de meilleurs résultats que les autres. Il est possible que les articles 100 % coton nécessitent un rafraîchissement supplémentaire après le programme à vapeur.
- L'emploi d'une feuille d'assouplissant de tissu n'est pas recommandé avec les programmes à vapeur. Ceci pourrait causer des tâches temporaires sur les vêtements.
- L'utilisation de programmes à vapeur n'est pas recommandée pour des articles amidonnés. Laver les articles amidonnés ou neufs avant d'utiliser un programme avec vapeur.
- Le programme Steam Refresh (rafraîchissement vapeur) est idéal pour la réduction des faux-plis dans les charges laissées dans la sècheuse pendant trop longtemps.

# TABLEAU DE COMMANDE ET CARACTÉRISTIQUES

Certains programmes et options ne sont pas disponibles sur certains modèles.

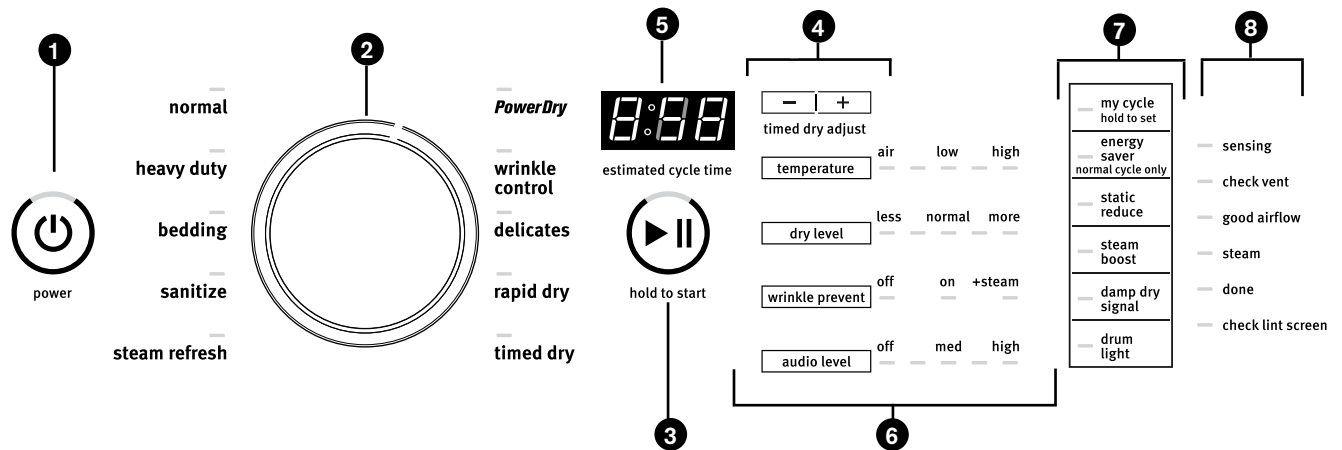

**REMARQUE :** La surface du tableau de commande est très sensible et il suffit d'un léger toucher pour l'activer. Pour s'assurer que vos sélections ont été sauvegardées, toucher le tableau de commande du bout du doigt et non avec l'ongle. Pour sélectionner un réglage ou une option, il suffit de toucher le nom qui lui correspond.

## 1 POWER (mise sous tension)

Appuyer sur ce bouton pour mettre la sècheuse en marche ou pour l'arrêter. Appuyer sur ce bouton pour arrêter/annuler un programme à tout moment.

## 2 CYCLE CONTROL KNOB (bouton de sélection de programme)

Utiliser le bouton de sélection de programme de séchage pour sélectionner les programmes disponibles sur la sècheuse. Tourner le bouton de sélection de programme pour sélectionner un programme correspondant à la charge de linge. Voir "Guide de programmes" pour des descriptions de programmes détaillées.

## 3 START/PAUSE (mise en marche/pause)

Appuyer sur ce bouton jusqu'à ce que la DEL s'allume pour démarrer un programme ou appuyer une fois dessus pendant qu'un programme est en cours pour le suspendre.

## 4 TIMED DRY ADJUST (ajustement de séchage minuté)

Utiliser "+" et "-" avec les programmes minutés pour augmenter ou diminuer la durée d'un programme Timed Dry (séchage minuté) ou Rapid Dry (séchage rapide).

## 5 LED DISPLAY (affichage DEL)

Lorsqu'on sélectionne un programme, ses réglages par défaut s'allument et la durée restante estimée (pour les programmes de détection) ou la durée restante réelle (pour les programmes minutés) s'affiche.

Appuyer sur les noms de réglages à côté de l'affichage pour ajuster des réglages. Voir le "Guide de programmes" pour découvrir les réglages disponibles sur chaque programme. Tous les réglages ne sont pas disponibles avec tous les programmes.

## 6 SETTINGS (réglages)

### Temperature (Température)

**Programmes minutés :** Lorsque l'on utilise les programmes minutés, il est possible de sélectionner une température de séchage en fonction du type de charge à sécher. Utiliser le réglage le plus chaud possible qui reste sans danger pour les vêtements contenus dans la charge. Suivre les instructions figurant sur l'étiquette des vêtements.

**Programmes de détection :** Il est possible de régler la température pour les programmes de détection. Au maximum, 4 des températures disponibles (air seulement non inclus) peuvent être utilisées.

### Dry Level (degré de séchage)

Si on le souhaite, on peut ajuster le degré de séchage sur les programmes de détection seulement (sauf pour le programme Sanitize [assainissement] et Steam Refresh).

### Wrinkle Prevent (antifroissement)

Si l'on n'est pas en mesure de retirer la charge immédiatement, appuyer sur Wrinkle Prevent (antifroissement) pour ajouter jusqu'à 150 minutes de culbutage périodique pour aider à réduire le froissement. Sur certains programmes, vous pouvez choisir le réglage "With steam" (avec vapeur) pour ajouter un programme avec vapeur court après 60 minutes pour aider à aplanir les faux-plis.

**REMARQUE :** Si l'option Wrinkle Prevent (enfroissement) est sélectionné, il est actif même si l'indicateur fait est allumé. Si vous ouvrez la porte de la sècheuse avant la fin de l'option Wrinkle Prevent (enfroissement), la sècheuse passe en mode Pause. Vous aurez besoin de toucher POWER (mise sous tension) pour éteindre ou touchez Start/Pause (mise en marche/pause) pour poursuivre l'option Wrinkle Prevent (enfroissement). Si l'option Wrinkle Prevent (enfroissement) est en pause, il sera aussi le temps au bout de 5 minutes d'inactivité et se met hors tension.

### Audio Level (niveau sonore)

Touchez AUDIO LEVEL (niveau sonore) pour déplacer le volume du signal de fin et de sons touche entre 5 paramètres différents, y compris Off.

## 7 OPTIONS (options)

Utiliser ces boutons pour sélectionner les options disponibles sur la sècheuse.

### My Cycle (mon programme)

Si vous avez un cycle favori avec des paramètres personnalisés que vous utilisez fréquemment, vous pouvez utiliser la fonction My Cycle (mon cycle) de garder vos réglages préférés prêt à l'emploi. Pour enregistrer le cycle, appuyez et maintenez MY CYCLE (mon cycle) (environ 3 secondes) jusqu'à ce qu'un signal sonore est émis et My Cycle (mon cycle) LED est allumé. Une fois qu'une configuration a été enregistrée, vous pouvez activer la machine et appuyez brièvement sur MY CYCLE (mon cycle) de charger votre programme et les réglages sauvegardés.

### Energy Saver (économie d'énergie)

Activer le réglage ENERGY SAVER (économie d'énergie) pour économiser davantage d'énergie. Ce réglage diminue le niveau de chaleur et allonge la durée du programme. Activer pour réaliser des économies d'énergie optimales. Désactiver pour optimiser la durée des programmes. L'option ENERGY SAVER (économie d'énergie) est disponible uniquement pour le programme Normal et activée par défaut.

**REMARQUE :** Les économies d'énergie peuvent varier en fonction des charges.

### Static Reduce (réduction de l'électricité statique)

Appuyer sur ce bouton pour ajouter l'option Static Reduce (réduction de l'électricité statique) au programme de détection sélectionné (voir le "Guide des programmes"). La sècheuse effectue automatiquement un culbutage, fait une pause, puis introduit une petite quantité d'humidité dans la charge pour aider à réduire le niveau d'électricité statique. Cette option va répéter et prolonge la durée totale du programme d'environ 8 minutes.

### Steam Boost (jet de vapeur)

Jet de vapeur ajoute de la vapeur à la fin de le programme pour aider à lisser les rides. Voir "Cycle Guide."

### Damp Dry Signal (signal de séchage humide)

Appuyer sur ce bouton pour régler le signal de séchage humide sur On ou Off. Lorsque cette option est sélectionnée, plusieurs signaux sonores retentissent lorsque la charge est humide mais pas complètement sèche. Ceci vous permettra de retirer les vêtements de la charge qui n'ont pas besoin d'être séchés complètement. Ce signal peut également être utilisé comme un signal pour réorganiser la charge lors du séchage de grandes objets encombrants qui ne dégringolent bien, tels que les couettes. Cette option n'est pas disponible pour les programmes Sanitize (assainissement), Steam Refresh (rafraîchissement vapeur) et Timed Dry (séchage minuté).

### Drum Light (lampe du tambour)

Sélectionnez DRUM LIGHT (lampe du tambour) pour allumer la lumière à l'intérieur du tambour de la sècheuse. Lorsqu'elle est touchée pendant un cycle ou ne fonctionne pas, le lampe du tambour allume et reste allumé jusqu'à ce DRUM LIGHT (lampe du tambour) est touché à nouveau, la porte est ouverte et fermée, un programme est lancé, ou la porte est laissée ouverte pendant 5 minutes. Appuyez sur DRUM LIGHT (lampe du tambour) à tout moment pour allumer la lumière de tambour ou désactiver.

## 8 CYCLE STATUS LIGHTS

### (témoin lumineux de programme)

La barre témoin située du côté droit de la commande indique à l'utilisateur l'étape que le programme de séchage est en train d'effectuer. Pour plus d'informations sur chaque étape, voir "Témoins de programmes".

### Sensing (détection)

Le témoin de détection s'allume lors du fonctionnement des programmes de détection pour indiquer que le capteur d'humidité de la sècheuse est en cours de fonctionnement. L'indicateur de détection sera allumer pendant les programmes minutés pour montrer la sècheuse fonctionne. Il ne sera pas la lumière au cours des options comme antifroissement.

### Check Vent (vérifier le conduit d'évacuation)

Le témoin Check Vent (vérifier le conduit d'évacuation) s'allume si un conduit d'évacuation est obstrué ou si un problème de ventilation est détecté.

### Good Airflow (circulation d'air adéquate)

Ce témoin s'allume lorsqu'il n'y aucune obstruction majeure de la ventilation.

### Steam (vapeur)

Ce témoin s'allume lorsque une fonction avec vapeur est active.

**REMARQUE :** Les fonctions avec vapeur ne sont pas disponibles sur tous les programmes.

### Done (linge prêt)

Ceci indique que le programme sélectionné est terminé et que l'on peut retirer la charge de la sècheuse. Si l'on a sélectionné l'option Wrinkle Prevent (antifroissement), il est possible que la sècheuse poursuive le culbutage de la charge, même si le témoin Done (linge prêt) est allumé.

### Check Lint Screen (vérifier le filtre à charpie)

Le témoin lumineux Check Lint Screen (vérifier le filtre à charpie) se met en marche lorsque la sècheuse est en marche à l'utilisateur de nettoyer le filtre à charpie. Il restera illuminée jusqu'à ce que la porte soit ouverte ou jusqu'à la mise en marche d'un programme. Il s'éteint lorsque la sècheuse est éteinte.









# GUIDE DE PROGRAMMES — PROGRAMMES DE DÉTECTION

Détectent l'humidité présente dans la charge et s'éteignent lorsque la charge atteint le niveau de séchage sélectionné. La température de séchage affichée correspond à la température par défaut. Ce réglage peut être modifié pour certains programmes, mais n'est pas mémorisé pour les prochains séchages utilisant ce programme. Le niveau de séchage indiqué correspond au réglage de séchage par défaut. Ce réglage peut être modifié pour certains programmes et sera mémorisé pour les prochains séchages utilisant ce programme.

Les options indiquées en **gras** sont les réglages par défaut pour ce programme.

Utiliser les programmes de détection (sensing cycles) pour réaliser un maximum d'économies d'énergie et pour que la sècheuse apporte un soin supérieur aux tissus. Ces programmes évaluent la température de l'air de séchage et les niveaux d'humidité afin d'éteindre la sècheuse une fois le niveau de séchage désiré atteint. Le rendement et les résultats de la sècheuse peuvent varier si la tension nominale est inférieure à 240 V.

Articles à sécher :	Programme :	Température :	Niveau de séchage :	Options disponibles :	Détails du programme :
Charges importantes composées de serviettes et d'articles lourds	Power Dry (séchage puissant)	air only <input type="checkbox"/> low <input type="checkbox"/> high <input checked="" type="checkbox"/>	less <input type="checkbox"/> normal <input checked="" type="checkbox"/> more <input type="checkbox"/>	Damp Dry Signal (signal de séchage humide) Wrinkle Prevent* (antifroissement) Static Reduce (réduction de l'électricité statique)	 C'est un programme à chaleur élevée. À utiliser pour les grosses charges composées d'articles lourds tels que les serviettes en coton.
Articles lourds tels que serviettes ou les vêtements de travail lourds	Heavy Duty (service intense)	air only <input type="checkbox"/> low <input type="checkbox"/> high <input checked="" type="checkbox"/>	less <input type="checkbox"/> normal <input checked="" type="checkbox"/> more <input type="checkbox"/>	Damp Dry Signal (signal de séchage humide) Wrinkle Prevent* (antifroissement) Static Reduce (réduction de l'électricité statique) Steam Boost (jet de vapeur)	 Offre un séchage échelonné avec un niveau de chaleur élevé au début, suivi d'un niveau de chaleur modérément élevé pour un meilleur soin des tissus et davantage d'économies d'énergie. <b>REMARQUE :</b> Les options de Static Reduce (réduction de l'électricité statique) & Steam Boost (jet de vapeur) ne peut pas être utilisé en même temps.
Vestes, couettes, oreillers	Bedding (literie)	air only <input type="checkbox"/> low <input type="checkbox"/> high <input checked="" type="checkbox"/>	less <input type="checkbox"/> normal <input checked="" type="checkbox"/> more <input type="checkbox"/>	Damp Dry Signal (signal de séchage humide) Wrinkle Prevent* (antifroissement) Steam Boost (jet de vapeur)	 À utiliser pour le séchage de gros articles volumineux; ne pas surcharger le tambour de la sècheuse. À mi-programme, le signal retentit pour indiquer à l'utilisateur le moment où il doit ré-agencer les articles pour un séchage optimal.
Articles lourds	Sanitize (assainissement)	air only <input type="checkbox"/> low <input type="checkbox"/> high <input checked="" type="checkbox"/>	less <input type="checkbox"/> normal <input checked="" type="checkbox"/> more <input type="checkbox"/>	Wrinkle Prevent* w/o Steam (antifroissement sans vapeur)	 Il s'agit d'un programme de longue durée avec niveau de chaleur élevé dont l'efficacité de réduction des bactéries domestiques est prouvée. Ce programme n'est pas recommandé pour tous les tissus. À utiliser pour les grandes charges composées d'articles lourds.
Vêtements de travail, vêtements tout-aller, mélanges de coton, articles en velours côtelé	Normal	air only <input type="checkbox"/> low <input type="checkbox"/> high <input checked="" type="checkbox"/>	less <input type="checkbox"/> normal <input checked="" type="checkbox"/> more <input type="checkbox"/>	<b>Energy Saver</b> (économie d'énergie) Damp Dry Signal (signal de séchage humide) Wrinkle Prevent* (antifroissement) Static Reduce (réduction de l'électricité statique) Steam Boost (jet de vapeur)	 Démarre sur un niveau de chaleur élevé, enchaîne rapidement sur un niveau de chaleur modérément élevé et se termine sur un niveau de chaleur modéré afin de sécher de grosses charges de tissus et d'articles divers. Le réglage Normal est le programme éconergique privilégié. <b>REMARQUE :</b> Les options de Static Reduce (réduction de l'électricité statique) & Steam Boost (jet de vapeur) ne peut pas être utilisé en même temps.
Chemises, chemisiers, tissus à pressage permanent, articles synthétiques et articles légers	Wrinkle Control (commande antifroissement)	air only <input type="checkbox"/> low <input checked="" type="checkbox"/> high <input type="checkbox"/>	less <input type="checkbox"/> normal <input checked="" type="checkbox"/> more <input type="checkbox"/>	Damp Dry Signal (signal de séchage humide) <b>Wrinkle Prevent* w/ Steam</b> (antifroissement) Static Reduce (réduction de l'électricité statique) Steam Boost (jet de vapeur)	 Utilise une température de séchage échelonnée de moyenne à faible pour une extraction améliorée de l'humidité et un soin amélioré du tissu. <b>REMARQUE :</b> Les options de Static Reduce (réduction de l'électricité statique) & Steam Boost (jet de vapeur) ne peut pas être utilisé en même temps.
Sous-vêtements, chemisiers, lingerie vêtements d'athlétisme	Delicates (articles délicats)	air only <input type="checkbox"/> low <input checked="" type="checkbox"/> high <input type="checkbox"/>	less <input type="checkbox"/> normal <input checked="" type="checkbox"/> more <input type="checkbox"/>	Damp Dry Signal (signal de séchage humide) Wrinkle Prevent* (antifroissement) Static Reduce (réduction de l'électricité statique)	 Utilise une température de séchage échelonnée de moyenne à faible pour un séchage tout en douceur des articles délicats.

\* Programme de séchage à chaleur élevée prolongé conçu pour aider à assainir les articles tels que les draps et les serviettes. Ce programme n'est pas recommandé pour tous les tissus. Pour obtenir les meilleurs résultats, ce programme doit fonctionner jusqu'à la fin pour assurer l'assainissement. Ne doit pas être interrompu.

† On peut aussi utiliser le réglage "With Steam" (avec vapeur) pour ajouter un cycle court avec vapeur après 60 minutes. Cette fonction n'est pas offerte avec les programmes Sanitize (assainissement), Power Dry (séchage puissant), et Delicates (articles délicats). Pour ces programmes, la fonction Wrinkle Prevent (antifroissement) sans vapeur sera utilisée pour maintenir la protection et le rendement optimal des vêtements.

# GUIDE DE PROGRAMMES – PROGRAMMES MINUTÉS

Les réglages et options indiqués en **gras** représentent les réglages par défaut pour ce programme.  
Tous les réglages et options ne sont pas disponibles sur tous les programmes.

## Ajustement de la durée de séchage sur les programmes minutés

Lorsqu'on sélectionne un programme minuté, la durée par défaut apparaît sur l'affichage. Appuyer sur les boutons "+" et "-" pour augmenter ou diminuer la durée par tranches d'1 minute.



Appuyer sans relâcher pour modifier la durée par tranches de 5 minutes.

La durée maximum de séchage est de 150 minutes.

## Sélection de la température de séchage

On peut utiliser un réglage de chaleur élevée pour sécher les articles lourds tels que les serviettes et les vêtements de travail.

Un réglage de chaleur faible à moyenne peut être utilisé pour sécher les articles moyennement lourds tels que draps, chemisiers, robes, sous-vêtements, tissus à pressage permanent et certains tricots.

Utiliser un réglage sans chaleur (à l'air) pour la mousse, le caoutchouc, le plastique ou les tissus sensibles à la chaleur.

Sécher sur une corde à linge les tissus doublés ou multicouche.

**REMARQUE :** Si vous avez des questions au sujet des températures de séchage pour diverses charges, se référer aux directives sur l'étiquette du produit.

Articles à sécher :	Programme :	Température :	Niveau de séchage :	Options disponibles :	Détails du programme :
Toute charge <b>REMARQUE :</b> Sélectionner Air Only (air seulement) pour sécher la mousse, caoutchouc, le plastique et les tissus sensibles à la chaleur.	Timed Dry (séchage minuté)	air only <input type="checkbox"/> low <input type="checkbox"/> high <input checked="" type="checkbox"/>	<b>40</b>	Wrinkle Prevent <sup>†</sup>	À utiliser pour sécher les articles jusqu'à un certain niveau d'humidité pour les articles qui ne nécessitent pas un programme de séchage complet. Choisir la température de séchage en fonction du type de tissus de votre charge. Si vous êtes incertain au sujet du choix d'une température pour une charge, choisir le réglage plus bas plutôt que le réglage plus élevé.
Petites charges et articles de sport	Rapid Dry (séchage rapide)	air only <input type="checkbox"/> low <input checked="" type="checkbox"/> high <input type="checkbox"/>	<b>15</b>	Wrinkle Prevent <sup>†</sup>	Pour les petites charges de 3 à 4 articles.

<sup>†</sup> On peut aussi utiliser le réglage "Wrinkle Prevent with Steam" (antifroissement avec vapeur) pour ajouter un cycle court de vapeur après 60 minutes. Ce réglage est uniquement disponible avec les réglages de température High élevée) et Medium (moyenne).

Dependiendo de los ajustes, la opción Steam (Vapor) se puede desactivar para proteger la ropa y optimizar el rendimiento.

# GUIDE DE PROGRAMMES – PROGRAMMES AVEC VAPEUR

Les réglages et options indiqués en **gras** sont les réglages par défaut pour ce programme.

Tous les réglages et options ne sont pas disponibles sur tous les programmes.

Les programmes avec vapeur sont conçus pour être utilisés avec les charges sèches afin d'aplanir les faux-plis, de réduire les odeurs et de rafraîchir les vêtements.

Articles à sécher :	Programme:	Température:	Dry Level:	Options disponibles:	Détails du programme:
Petites charges mixtes	Steam Refresh	air only <input type="checkbox"/> low <input checked="" type="checkbox"/> high <input type="checkbox"/>	less <input type="checkbox"/> normal <input checked="" type="checkbox"/> more <input type="checkbox"/>	Wrinkle Prevent	À utiliser pour aplanir les faux-plis et éliminer les odeurs des charges.

<sup>†</sup> On peut aussi utiliser le réglage "with Steam" (avec vapeur) pour ajouter un cycle court de vapeur après 60 minutes.

## Recommandations concernant le volume de la charge

Pour de meilleurs résultats, suivre les recommandations concernant la taille de la charge indiquées.

**Petites charges :** Remplir le tambour de la sècheuse avec 3 ou 4 articles, à pas plus d'un quart de sa capacité.

**Charges de taille moyenne :** Remplir le tambour de la sècheuse à environ la moitié de sa capacité pour chaque programme.

**Grande charge :** Remplir le tambour de la sècheuse environ aux trois-quarts de sa capacité. Ne pas charger excessivement. Les articles doivent pouvoir se déplacer librement.



# UTILISATION DE LA SÈCHEUSE

## ⚠ AVERTISSEMENT



### Risque d'explosion

Garder les matières et les vapeurs inflammables, telle que l'essence, loin de la sècheuse.

Ne pas faire sécher un article qui a déjà été touché par un produit inflammable (même après un lavage).

Le non-respect de ces instructions peut causer un décès, une explosion ou un incendie.

**AVERTISSEMENT :** Pour réduire le risque d'incendie, de choc électrique ou de blessures corporelles, lire les INSTRUCTIONS IMPORTANTES DE SÉCURITÉ avant de faire fonctionner cet appareil.

## 1. Nettoyer le filtre à charpie

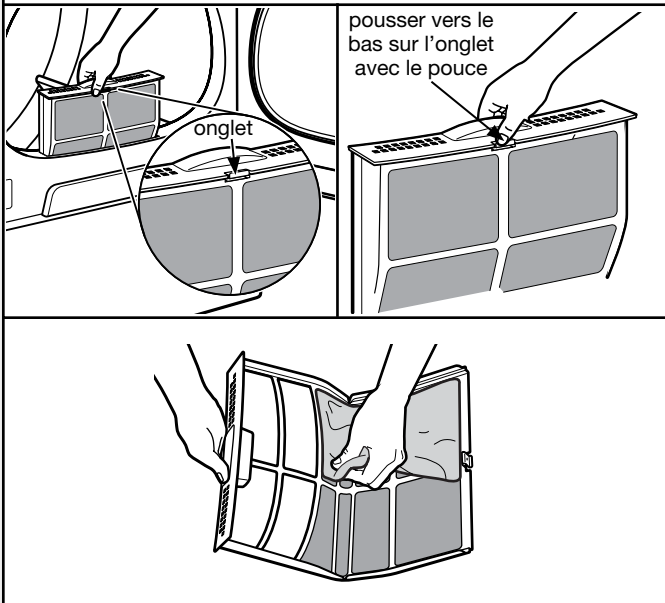

Nettoyer le filtre à charpie avant chaque charge. Enlever le filtre à charpie en le tirant tout droit vers le haut et pousser la patte vers le bas pour ouvrir le filtre à charpie. Enlever la charpie du filtre en la roulant avec les doigts. Ne pas rincer ni laver le filtre pour enlever la charpie. Il est difficile de retirer la charpie humide.

Refermer le filtre à charpie et le remettre fermement en place. Pour plus d'informations sur le nettoyage, voir "Entretien de la sècheuse".

## ⚠ AVERTISSEMENT



### Risque d'incendie

Aucune laveuse ne peut complètement enlever l'huile.

Ne pas faire sécher des articles qui ont été salis par tout genre d'huile (y compris les huiles de cuisson).

Les articles contenant mousse, caoutchouc ou plastique doivent être séchés sur une corde à linge ou par le programme de séchage à l'air.

Le non-respect de ces instructions peut causer un décès ou un incendie.

## 2. Charger la sècheuse

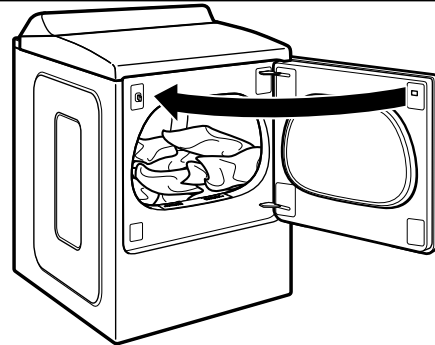

Ouvrir la porte en tirant sur la poignée. Placer le linge dans la sècheuse. Ajouter de l'assouplissant textile en feuilles pour sècheuse à la charge mouillée, si désiré. Fermer la porte.

**REMARQUE :** Ne pas emballer étroitement la sècheuse; les vêtements doivent pouvoir culbuter librement. L'emballage étroitement de la sècheuse peut causer un rendement inférieur et peut augmenter le froissement et l'emmêlement.

## 3. Appuyer sur POWER/CANCEL (mise sous tension/annuler)



Appuyer sur le bouton POWER (mise sous tension) pour mettre la sècheuse en marche.

## 4. Sélectionner le programme désiré

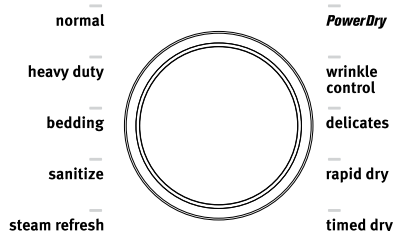

Sélectionner le programme souhaité pour la charge. Voir le "Guide de programmes" pour plus d'informations sur chaque programme.

### Steam Refresh (rafraîchissement de vapeur):

Réduit les légers faux-plis et élimine les odeurs de quelques articles à la fois. Ne pas ajouter d'assouplissant textile en feuilles pour sècheuse.

## 5. Ajuster les réglages les réglages de programme, si désiré

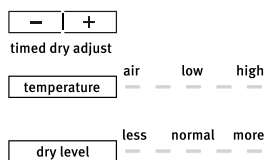

On peut ajuster différents réglages, selon que l'on a sélectionné un programme de détection, minuté ou de rafraîchissement avec vapeur. Voir le "Guide de programmes" pour des informations détaillées.

**REMARQUE :** Tous les réglages et options ne sont pas disponibles avec tous les programmes. Certains programmes ne sont pas disponibles sur certains modèles.

### Programmes de détection :

On peut sélectionner un autre degré de séchage en fonction de la charge en appuyant sur le bouton DRY LEVEL (niveau de séchage) pour faire défiler les 5 paramètres de séchage différent. Modification du niveau de sécheresse ajuste automatiquement le degré de séchage qui commandera l'arrêt de la sècheuse est automatiquement ajusté. Le degré de séchage peut être modifié au cours de 5 à 8 premières minutes du programme.

Les programmes de détection offrent un séchage idéal en un temps record. La durée de séchage varie en fonction du type de tissu, de la taille de la charge et du réglage de niveau de séchage.

### Programmes minutés :

Lorsqu'on sélectionne un programme minuté, la durée par défaut apparaît sur l'affichage. Appuyer sur le bouton + et - pour augmenter ou diminuer la durée par tranches d'1 minute. Appuyer sans relâcher pour modifier la durée par tranches de 5 minutes.



La température par défaut peut être modifiée en appuyant sur le bouton TEMPERATURE (température) de température jusqu'à ce que la température souhaitée s'allume.

### Steam Refresh (rafraîchissement avec vapeur) :

Réduit les légers faux-plis des charges laissées dans la sècheuse pendant trop longtemps. Ne pas ajouter d'assouplissant textile en feuilles pour sècheuse.

## 6. Sélectionner les options de programme

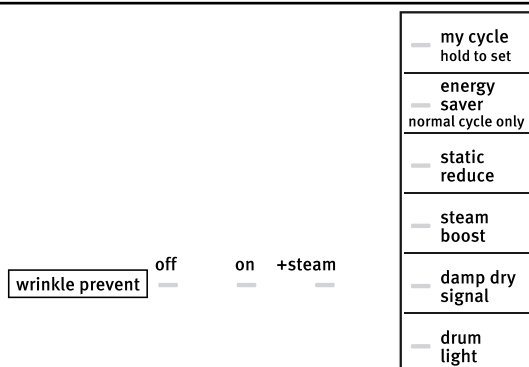

Pour ajouter des options supplémentaires telles que Energy Saver (économie d'énergie) ou Static Reduce (réduction de l'électricité statique), appuyer sur le bouton correspondant à l'option souhaitée. S'il n'est pas possible de retirer rapidement la charge, sélectionner l'option Wrinkle Prevent (antifroissement) avant d'appuyer sur START (mise en marche).

**REMARQUE :** Tous les réglages et options ne sont pas disponibles avec tous les programmes.

## 7. Appuyer sans relâcher sur START (mise en marche) pour démarrer le programme



Appuyer sans relâcher sur le bouton START (mise en marche) pour démarrer le programme.

## 8. Retirer rapidement les vêtements une fois le programme terminé

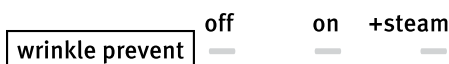

Retirer rapidement les vêtements une fois le programme terminé pour réduire le froissement. S'il n'est pas possible de retirer rapidement la charge, sélectionner l'option Wrinkle Prevent (antifroissement) avant la fin du programme.

## Modification des réglages de programme de détection pour augmenter la durée de séchage

Si toutes les charges de tous les programmes de détection sont systématiquement moins sec ou plus sec que désiré, vous pouvez modifier les réglages par défaut pour augmenter ou diminuer le niveau de séchage par défaut.

Les réglages de séchage de détection peuvent être modifiés pour s'adapter à différentes installations et conditions conditions environnementales ou à vos préférences personnelles. Cette modification est sauvegardée et affectera tous vos programmes de détection, pas seulement le programme/la charge actuel(le). Il existe 5 réglages de séchage, affichés sur l'afficheur de durée :

- 0 Vêtements beaucoup plus mouillés, 30% de temps de séchage en moins.
- 1 Vêtements légèrement plus mouillés, 15 % de temps de séchage en moins.
- 2 Niveau de séchage pré-réglé à l'usine.
- 3 Vêtements légèrement plus secs, 15 % de temps de séchage en plus.
- 4 Vêtements beaucoup plus secs, 30 % de temps de séchage en plus.

### Pour changer les réglages de séchage :

**REMARQUE :** Les réglages de séchage ne peuvent pas être modifiés pendant que la sècheuse est en marche ou en pause. Il faut mettre la sècheuse en mode d'attente (la mise sous tension est désactivée) pour ajuster les réglages par défaut.

1. Sans avoir à allumer la sècheuse, appuyer sans relâcher sur le bouton DRY LEVEL (degré de séchage) pendant 6 secondes.
2. Appuyer sur le bouton DRY LEVEL (degré de séchage) pour sélectionner le niveau de séchage indiqué sur l'affichage de l'heure : 0, 1, 2, 3 ou 4.
3. Appuyer sur START pour enregistrer le nouveau réglage de niveau de séchage.

**REMARQUE :** Si un autre clavier est touché, ou après 20 secondes, la sècheuse revient en mode veille sans enregistrer les modifications.

## CARACTÉRISTIQUES SUPPLÉMENTAIRES

### UTILISATION DE LA GRILLE DE SÉCHAGE

Pour obtenir une grille de séchage, commander par téléphone au **1-800-469-4663**. Vous aurez besoin de votre numéro de modèle et de série et la date d'achat. Enlever et jeter les matériaux d'emballage avant utilisation.

Utiliser la grille de séchage pour les articles que l'on ne souhaite pas faire sécher par culbutage tels que les chandails et les chaussures de tennis. Lorsqu'on utilise la grille de séchage, le tambour continue de tourner mais la grille reste stationnaire.

L'utilisation de la grille de séchage est recommandée uniquement avec les programmes Timed Dry (séchage minuté). La grille de séchage ne peut pas être utilisée avec les programmes automatiques.

## UTILISATION DE LA GRILLE DE SÉCHAGE (cont.)

### Utilisation de la grille de séchage :

**IMPORTANT :** Ne pas retirer le filtre à charpie.

1. Ouvrir la porte de la sècheuse.

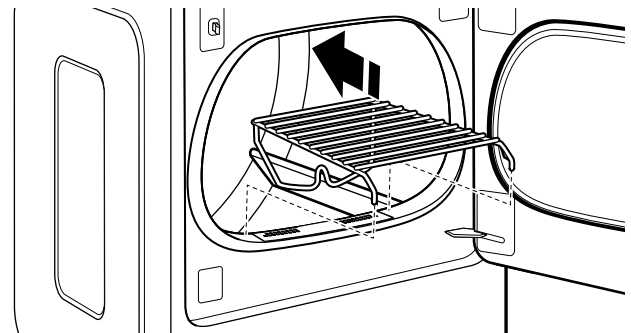

2. Aligner les deux crochets situés à l'avant de la grille de séchage avec les trous situés dans l'ouverture de la porte de la sècheuse et les insérer complètement dans les trous en appuyant. Placer le support arrière sur le rebord arrière de la sècheuse.

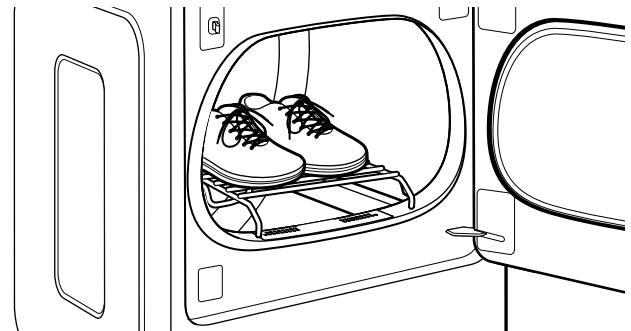

3. Placer les articles mouillés sur la grille de séchage. Laisser suffisamment d'espace entre les articles pour permettre à l'air de circuler. Le tambour tourne, mais la grille ne bouge pas; veiller à laisser suffisamment d'espace entre les articles et à l'intérieur du tambour de la sècheuse. Veiller à ce que les articles ne pendent pas par-dessus les bords de la grille de séchage ou entre les barreaux de la grille.
4. Fermer la porte.
5. Sélectionner un programme Timed Dry/Air Only (séchage minuté/air seulement), ou Low Temperature (faible température). Les articles contenant de la mousse, du caoutchouc ou du plastique doivent être séchés sur une corde à linge ou au moyen du réglage Air Only (air seulement).
6. Une fois le programme sélectionné, l'afficheur de la durée résiduelle estimée indique la durée par défaut. Il est possible de modifier la durée réelle du programme en augmentant ou en diminuant la durée du programme.
7. Mettre la sècheuse en marche.

**REMARQUE :** Une fois le programme terminé, examiner le filtre à charpie et retirer toute charpie accumulée sur les articles séchés sur la grille de séchage.

# ENTRETIEN DE LA SÈCHEUSE

## NETTOYER L'EMPLACEMENT DE LA SÈCHEUSE

Éviter de laisser autour de la sècheuse des éléments qui pourraient obstruer la circulation de l'air et empêcher le bon fonctionnement de la sècheuse. Ceci implique de dégager également les éventuelles piles de linge placées devant la sècheuse.

## ⚠ AVERTISSEMENT



### Risque d'explosion

Garder les matières et les vapeurs inflammables, telle que l'essence, loin de la sècheuse.

Placer la sècheuse au moins 460 mm (18 po) au-dessus du plancher pour une installation dans un garage.

Le non-respect de ces instructions peut causer un décès, une explosion ou un incendie.

## NETTOYAGE DE L'INTÉRIEUR DE LA SÈCHEUSE

### Nettoyage du tambour de la sècheuse

1. Utiliser un détergent à vaisselle doux mélangé à une faible concentration d'eau très chaude et frotter avec un chiffon doux.
2. Essuyer complètement le tambour avec un linge humide.
3. Faire culbutter une charge de linge ou de serviettes propres pour sécher le tambour.

OU

Utiliser un chiffon en microfibre et de l'eau chaude dans un flacon de vaporisation pour nettoyer le tambour et une deuxième serviette en microfibre pour le séchage.

**REMARQUE :** Les vêtements contenant des teintures instables, tels que jeans en denim ou articles en coton de couleur vive, peuvent décolorer l'intérieur de la sècheuse. Ces taches ne sont pas nocives pour votre sècheuse et ne tacheront pas les vêtements des charges futures. Sécher ces articles sur l'envers pour éviter de tacher le tambour.

## RETIRER LA CHARPIE ACCUMULÉE

### De l'intérieur de la caisse de la sècheuse

Retirer la charpie tous les 2 ans, ou plus souvent, selon l'utilisation de la sècheuse. Le nettoyage doit être effectué par un personnel d'entretien qualifié ou un nettoyeur de systèmes de ventilation.

### Dans le conduit d'évacuation

Retirer la charpie tous les 2 ans, ou plus souvent, selon l'utilisation de la sècheuse.

## NETTOYER LE FILTRE À CHARPIE

### Nettoyage avant chaque charge

Le filtre à charpie se trouve dans l'ouverture de la porte de la sècheuse. Le tableau de commande comporte un témoin lumineux ("Check Lint Screen") qui vient avant et après chaque charge pour vous rappeler de nettoyer le filtre à charpie. Un filtre obstrué de charpie peut augmenter la durée de séchage.

### Nettoyage :

1. Enlever le filtre à charpie en le tirant tout droit vers le haut. Enlever la charpie du filtre en la roulant avec les doigts. Ne pas rincer ni laver le filtre pour enlever la charpie. La charpie mouillée s'enlève difficilement.

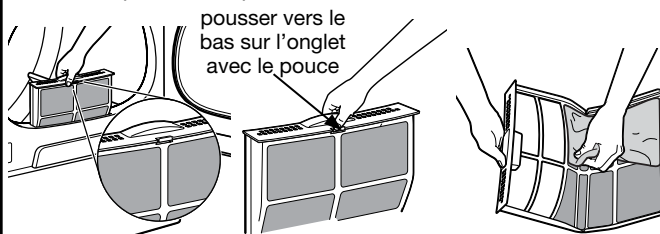

2. Remettre le filtre à charpie fermement en place.

### IMPORTANT :

- Ne pas faire fonctionner la sècheuse avec un filtre à charpie déplacé, endommagé, bloqué ou manquant. Ceci peut entraîner une surchauffe et endommager la sècheuse et les tissus.
- Si de la charpie tombe dans la sècheuse au moment du retrait du filtre, vérifier le conduit d'évacuation et retirer la charpie. Voir "Exigences concernant l'évacuation" dans les Instructions d'installation.
- Nettoyer l'emplacement où loge le filtre à charpie lorsque cela est nécessaire. Avec un aspirateur, retirer délicatement toute charpie accumulée à l'extérieur du filtre à charpie.

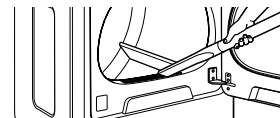

### Nettoyage au besoin

Des résidus de détergent ou d'assouplisseur de tissu peuvent s'accumuler sur le filtre à charpie. Cette accumulation peut entraîner des temps de séchage plus longs, ou entraîner l'arrêt de la sècheuse avant que la charge ne soit complètement sèche. Si de la charpie tombe du filtre alors qu'il est dans la sècheuse, il est probablement obstrué.

Nettoyer le filtre à charpie avec une brosse de nylon tous les six mois ou plus fréquemment s'il se bouche en raison d'une accumulation de résidus.

### Nettoyage :

1. Enlever la charpie du filtre en la roulant avec les doigts.
2. Mouiller les deux côtés du filtre à charpie avec de l'eau chaude.
3. Mouiller une brosse en nylon avec de l'eau chaude et du détergent liquide. Frotter le filtre avec la brosse pour enlever l'accumulation de résidus.

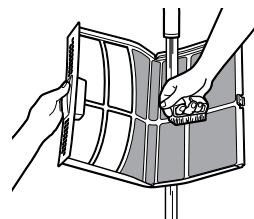

4. Rincer le filtre à l'eau chaude
5. Bien sécher le filtre à charpie avec une serviette propre. Réinstaller le filtre dans la sècheuse.

## PRÉCAUTIONS À PRENDRE EN CAS DE NON-UTILISATION, D'ENTREPOSAGE OU DE DÉMÉNAGEMENT

Modèles à fonctionnement avec vapeur uniquement : Installer et remiser la sècheuse à l'abri du gel. Il est possible que de l'eau stagne dans les tuyaux; ceci pourrait endommager la sècheuse en période de gel. Si la sècheuse doit faire l'objet d'un déménagement ou de remisage au cours d'une période de gel, hivériser la sècheuse.

### Entretien en cas de non-utilisation ou d'entreposage

On ne doit faire fonctionner la sècheuse que lorsqu'on est présent. Si l'utilisateur doit partir en vacances ou n'utilise pas la sècheuse pendant une période prolongée, il convient d'exécuter les opérations suivantes :

1. Débrancher la sècheuse ou déconnecter la source de courant électrique.
2. Nettoyer le filtre à charpie. Voir "Nettoyage du filtre à charpie".
3. Fermer l'alimentation en eau de la sècheuse. Ceci permet d'éviter les inondations accidentelles (dus à une augmentation de la pression hydraulique) lorsque vous êtes absent.

### Précautions à prendre avant un déménagement

#### Sécheuses alimentées par cordon d'alimentation :

1. Débrancher le cordon d'alimentation électrique.
2. Modèles à gaz uniquement : Fermer le robinet d'arrêt de la canalisation de gaz.
3. Modèles à gaz uniquement : Débrancher le tuyau de la canalisation de gaz et retirer les raccords fixés sur le tuyau de la sècheuse.
4. Modèles à gaz uniquement : Recouvrir la canalisation de gaz ouverte.
5. Modèles vapeur uniquement : Fermer le robinet d'eau.
6. Modèles vapeur uniquement : Déconnecter le tuyau d'arrivée d'eau du robinet, puis vidanger le tuyau. Transporter le tuyau séparément.
7. S'assurer que les pieds de nivellement sont solidement fixés à la base de la sècheuse.
8. Utiliser du ruban adhésif pour fixer la porte de la sècheuse.

## ⚠ AVERTISSEMENT



### Risque de choc électrique

**Déconnecter la source de courant électrique avant l'entretien.**

**Replacer pièces et panneaux avant de faire la remise en marche.**

**Le non-respect de ces instructions peut causer un décès ou un choc électrique.**

### Sécheuses avec raccordement direct :

1. Déconnecter la source de courant électrique.
2. Débrancher le câble de la sècheuse, puis protéger les embouts du câble.
3. Modèles vapeur uniquement : Fermer le robinet d'eau.
4. Modèles vapeur uniquement : Déconnecter le tuyau d'arrivée d'eau du robinet, puis vidanger le tuyau. Transporter le tuyau séparément.
5. S'assurer que les pieds de nivellement sont solidement fixés à la base de la sècheuse.
6. Utiliser du ruban adhésif pour fixer la porte de la sècheuse.

### Réinstallation de la sècheuse

Suivre les Instructions d'installation pour choisir l'emplacement, régler l'aplomb de la sècheuse et la raccorder.

## INSTRUCTIONS SPÉCIFIQUES POUR LES MODÈLES VAPEUR

### Tuyau d'arrivée d'eau

Remplacer le tuyau d'arrivée d'eau et la crépine de tuyau après 5 ans d'utilisation afin de réduire le risque de défaillance du tuyau. Inspecter périodiquement le tuyau et le remplacer en cas de renflement, de déformation, de coupure et d'usure ou si une fuite se manifeste.

Lors du remplacement du tuyau d'arrivée d'eau, inscrire la date du remplacement.

### Hivérisation de la sècheuse :

1. Débrancher la sècheuse ou déconnecter la source de courant électrique.
2. Fermer le robinet d'eau.
3. Déconnecter les tuyaux d'arrivée d'eau des robinets et les vider.

### Réutilisation de la sècheuse :

1. Vidanger les canalisations d'eau. Reconnecter le tuyau d'arrivée d'eau au robinet. Ouvrir le robinet d'eau.
2. Brancher la sècheuse ou reconnecter la source de courant électrique tel que décrit dans les instructions d'installation.

# DÉPANNAGE

Essayer d'abord les solutions suggérées ici ou consulter le site Web [www.whirlpool.com/product\\_help](http://www.whirlpool.com/product_help) – Au Canada [www.whirlpool.ca](http://www.whirlpool.ca) pour obtenir de l'aide et pour éviter une intervention de réparation.

Si les phénomènes suivants se produisent	Causes possibles	Solution
<b>Fonctionnement de la sècheuse</b>		
La sècheuse ne fonctionne pas	La porte n'est pas bien fermée.	S'assurer que la porte de la sècheuse est complètement fermée.
	L'utilisateur n'a pas appuyé fermement sur START ou ne l'a pas maintenu appuyé pendant suffisamment longtemps.	Appuyer sur START (mise en marche) pendant 2 à 5 secondes. L'afficheur compte à rebours 3-2-1.
	Un fusible du domicile est grillé, le disjoncteur est ouvert ou la sècheuse n'est pas branchée.	Il peut y avoir 2 fusibles ou disjoncteurs pour la sècheuse. Vérifier que les deux fusibles sont intacts et bien en place ou que les deux disjoncteurs ne se sont pas déclenchés. Remplacer les fusibles ou réarmer le disjoncteur. Si le problème persiste, appeler un électricien.
	Alimentation électrique incorrecte.	Les sècheuses électriques nécessitent une alimentation électrique de 240 V ou 208 V. Vérifier avec un électricien qualifié.
	Type de fusible incorrect.	Utiliser un fusible temporisé.
La sècheuse ne produit pas de chaleur	Mauvais réglage de la température.	Assurez-vous que le réglage de la température ne soit pas réglé sur "No Heat" (pas de chaleur)."
	Un fusible du domicile est grillé ou le disjoncteur est ouvert.	Le tambour peut tourner, mais sans chaleur. Les sècheuses électriques utilisent 2 fusibles ou disjoncteurs. Remplacer les fusibles ou réarmer le disjoncteur. Si le problème persiste, appeler un électricien.
	Alimentation électrique incorrecte.	Les sècheuses électriques nécessitent une alimentation électrique de 240 V ou 208 V. Vérifier avec un électricien qualifié.
	La valve d'entrée de gaz n'est pas ouverte.	Pour les sècheuses à gaz, s'assurer que le robinet de la canalisation d'alimentation en gaz est ouvert.
<b>Sons inhabituels</b>		
Bruit de bourdonnement ou de sorte de plainte lorsque l'on sélectionne un programme Steam (vapeur)	La valve d'entrée d'eau de la sècheuse est ouverte.	La pompe à eau de la sècheuse est sollicitée pour la fonction Steam (vapeur). Si l'on vient d'installer la sècheuse ou que celle-ci n'a pas été utilisée pendant une période prolongée, la pompe peut faire plus de bruit ou fonctionner pendant plus longtemps. Ceci est normal.
Bruit saccadé	La sècheuse n'a pas été utilisée pendant un moment.	Ceci est normal. Le bruit saccadé devrait s'atténuer après quelques minutes d'utilisation.
Bruit de grattement ou de vibration	Un petit objet est coincé dans le bord du tambour de la sècheuse.	Vérifier les bords avant et arrière du tambour pour voir si de petits objets y sont coincés. Vider les poches avant le lavage.
	L'aplomb de la sècheuse n'a pas été correctement établi.	La sècheuse peut vibrer si elle n'est pas correctement installée. Voir les Instructions d'installation. Les quatre pieds de nivellement de la sècheuse doivent être bien en contact avec le plancher.
	Les vêtements sont en boule dans la sècheuse.	Une charge en boule rebondit, ce qui fait vibrer la sècheuse. Séparer les articles de la charge et remettre la sècheuse en marche.
Bruit de cliquetis	Robinet de gaz en cours de fonctionnement.	Sur les sècheuses à gaz, on entendra peut-être le cliquetis du robinet de gaz lorsqu'il se ferme ou qu'il s'ouvre. Ceci est normal.
<b>Résultats de la sècheuse</b>		
Les vêtements ne séchent pas de manière satisfaisante ou le temps de séchage est trop long	Le filtre à charpie ou le logement du filtre à charpie est obstrué par de la charpie.	Nettoyer le filtre à charpie avant chaque utilisation. Nettoyer l'emplacement où loge le filtre à charpie lorsque cela est nécessaire. Avec un aspirateur, retirer délicatement toute charpie accumulée à l'extérieur du filtre à charpie.
	Le conduit d'évacuation ou le clapet d'évacuation à l'extérieur est obstrué par de la charpie, ce qui restreint le mouvement de l'air.	Faire fonctionner la sècheuse à Air Only (air seulement) pendant 5 à 10 minutes. Tenir la main sous le clapet d'évacuation à l'extérieur pour vérifier le mouvement de l'air. Si aucun mouvement d'air n'est perceptible, ôter la charpie présente dans le système d'évacuation ou remplacer le conduit d'évacuation par un conduit en métal lourd ou flexible en métal. Voir les Instructions d'installation.

# DÉPANNAGE

Essayer d'abord les solutions suggérées ici ou consulter le site Web [www.whirlpool.com/product\\_help](http://www.whirlpool.com/product_help) – Au Canada [www.whirlpool.ca](http://www.whirlpool.ca) pour obtenir de l'aide et pour éviter une intervention de réparation.

Si les phénomènes suivants se produisent	Causes possibles	Solution
<b>Résultats de la sècheuse (cont.)</b>		
Les vêtements ne séchent pas de manière satisfaisante ou le temps de séchage est trop long (cont.)	Le conduit d'évacuation ne possède pas la bonne longueur.	Vérifier que le conduit d'évacuation n'est pas trop long ou ne comporte pas trop de changements de direction. Un long conduit augmentera les durées de séchage. Voir les Instructions d'installation.
	Le conduit d'évacuation ne possède pas le bon diamètre.	Utiliser un composant de 4" (102 mm) de diamètre.
	La sècheuse n'est pas d'aplomb.	Les vêtements ne sont pas au contact des détecteurs d'humidité lors du fonctionnement des programmes de détection. Voir "Réglage de l'aplomb de la sècheuse" dans les Instructions d'installation.
	Le réglage de température Air Only (air seulement) a été sélectionné.	Choisir la bonne température pour les types de vêtements à sécher. Voir le "Guide de Programmes".
	La charge est trop grosse et trop lourde pour sécher rapidement.	Séparer la charge pour qu'elle culbute librement.
	Des feuilles d'assouplissant pour tissu obstruent la grille.	La grille de sortie de l'air se trouve à l'intérieur de la porte, derrière le filtre à charpie. Vérifier qu'elle n'est pas obstruée par une feuille d'assouplissant pour tissu. Utiliser seulement une feuille d'assouplissant par charge et l'utiliser une seule fois.
	La sècheuse se trouve dans une pièce où la température ambiante est inférieure à 45°F (7°C).	Le bon fonctionnement des programmes de la sècheuse nécessite une température ambiante supérieure à 45°F (7°C).
La sècheuse est placée dans un placard.	Les portes du placard doivent comporter des ouvertures d'aération au sommet et en bas de la porte. Un espace minimum de 1" (25 mm) est nécessaire à l'avant de la sècheuse et, pour la plupart des installations, un espace de 5" (127 mm) est nécessaire à l'arrière de la sècheuse. Voir les Instructions d'installation.	
La durée du programme est trop courte	La charge n'est peut-être pas en contact avec les bandes de détection (pour les programmes de détection).	Régler l'aplomb de la sècheuse. Voir les Instructions d'installation. Les quatre pieds de nivellement de la sècheuse doivent être bien en contact avec le plancher.
	Les vêtements ressortent du programme Steam Refresh (rafraîchissement avec vapeur) humides ou mouillés par endroits.	Si vous effectuez un programme de rafraîchissement avec vapeur pour 1 ou 2 articles, vous pouvez ajouter une serviette à la charge pour aider à éviter une diffusion inégale de la vapeur. Sélectionner ensuite le temps approprié en fonction de la charge à rafraîchir.
	Le programme de détection se termine prématurément.	Modifier le réglage de degré de séchage pour les programmes automatiques. L'augmentation ou la diminution du degré de séchage modifiera la durée de séchage d'un programme. Si le séchage des charges se termine systématiquement trop tôt, voir aussi "Changement des réglages par défaut des programmes automatiques".
Charpie sur la charge	Le filtre à charpie est obstrué par de la charpie.	Nettoyer le filtre à charpie avant chaque charge.
Présence de taches sur le linge	Utilisation incorrecte de l'assouplissant pour tissu.	Ajouter les feuilles d'assouplissant de tissu au début du programme. Les feuilles d'assouplissant de tissu ajoutées à une charge partiellement sèche peuvent tacher les vêtements. Ne pas utiliser de feuilles d'assouplissant pour tissu pour les programmes avec vapeur.
Présence de taches sur le tambour	Teintures instables sur les vêtements.	Les taches sur le tambour sont dues aux teintures contenues dans les vêtements (les jeans en général). Elles ne se transmettront pas aux autres vêtements.



# DÉPANNAGE

Essayer d'abord les solutions suggérées ici ou consulter le site Web [www.whirlpool.com/product\\_help](http://www.whirlpool.com/product_help) – Au Canada [www.whirlpool.ca](http://www.whirlpool.ca) pour obtenir de l'aide et pour éviter une intervention de réparation.

Si les phénomènes suivants se produisent	Causes possibles	Solution
<b>Résultats de la sécheuse (cont.)</b>		
Charges avec faux plis en V	La charge n'a pas été retirée de la sécheuse à la fin du programme.	Sélectionner le programme "Steam Refresh" (rafraîchissement avec vapeur) pour faire culbutter la charge avec de l'eau et de la chaleur. Ce programme est idéal pour aplanir les faux-plis et réduire les odeurs des charges composées d'un à 9 articles secs en coton infroissable, en mélange de coton et polyester, de tricots ordinaires et de vêtements synthétiques. <b>REMARQUE</b> : Se reporter aux instructions figurant sur l'étiquette de soin des vêtements. Les articles avec nettoyage à sec uniquement sont déconseillés.
	La sécheuse a été emballée étroitement.	Faire sécher de plus petites charges qui peuvent culbutter librement. Lors de l'utilisation du programme "Steam Refresh" (rafraîchissement avec vapeur), programmer le nombre d'articles selon la taille de la charge. Les résultats peuvent varier selon le type de tissu. Ce programme est idéal pour aplanir les faux-plis et réduire les odeurs des charges composées d'articles en coton infroissable, en mélange de coton et polyester, les tricots ordinaires et les vêtements synthétiques.
	Pour les programmes avec vapeur, l'eau n'est pas correctement raccordée à la sécheuse.	S'assurer que la sécheuse est bien raccordée au circuit d'eau. S'assurer que le tuyau d'arrivée d'eau est raccordé à la fois au robinet et à l'électrovanne d'admission d'eau de la sécheuse. Vérifier que l'alimentation en eau est ouverte.
Odeurs	Vous avez récemment employé de la peinture, de la teinture ou du vernis dans la pièce où votre sécheuse est installée.	Aérer la pièce. Une fois les odeurs ou émanations disparues, laver et sécher à nouveau les vêtements.
	Pour les programmes avec vapeur, l'eau n'est pas correctement raccordée à la sécheuse.	S'assurer que la sécheuse est bien raccordée au circuit d'eau. S'assurer que le tuyau d'arrivée d'eau est raccordé à la fois au robinet et à l'électrovanne d'admission d'eau de la sécheuse. Vérifier que l'alimentation en eau est ouverte.
	Des odeurs persistent dans des vêtements déjà portés.	Pour éliminer les odeurs restées dans les vêtements déjà portés, sélectionner "Steam Refresh" (rafraîchissement avec vapeur). Ce programme est idéal pour réduire les faux-plis et la formation d'odeurs dans les charges composées d'articles en coton infroissable, en mélange de coton et polyester, de tricots ordinaires et de vêtements synthétiques.
Aucune vapeur n'a été diffusée avec l'option Wrinkle Guard™	Wrinkle Guard™ ne diffuse pas de vapeur pour toutes les combinaisons de programmes et d'options.	Consulter le Guide de programmes pour connaître les programmes et réglages qui permettent la diffusion de vapeur.
Charge trop chaude	La charge a été retirée avant que la portion de refroidissement du programme ne soit terminée.	Laisser la sécheuse terminer la portion de refroidissement du programme avant d'enlever la charge.
	Utilisation d'un programme minuté avec un réglage de température élevé.	Sélectionner un programme de détection avec un réglage de chaleur inférieur pour éviter que la charge ne soit excessivement sèche.



# DÉPANNAGE

Essayer d'abord les solutions suggérées ici ou consulter le site Web [www.whirlpool.com/product\\_help](http://www.whirlpool.com/product_help) – Au Canada [www.whirlpool.ca](http://www.whirlpool.ca) pour obtenir de l'aide et pour éviter une intervention de réparation.

Si les phénomènes suivants se produisent	Causes possibles	Solution
<b>La sécheuse affiche un message codé ou un témoin lumineux s'allume</b>		
"PF" (coupure de courant)	Le programme de séchage a été interrompu par une panne de courant.	Appuyez sur le bouton POWER (alimentation) pour effacer l'erreur PF et éteindre la sécheuse. Vérifiez vos articles dans le sèche-linge pour l'humidité et commencer un nouveau cycle si on le souhaite.
Code de diagnostic "L2" (tension électrique faible ou inexistante)	Il est possible qu'un problème au niveau de l'alimentation électrique du domicile empêche le dispositif de chauffage de la sécheuse de se mettre en marche.	<p>La sécheuse continue de fonctionner lorsque ce code de diagnostic est présent. Appuyer sur n'importe quelle touche pour effacer le code de l'affichage et revenir à la durée résiduelle estimée.</p> <p>Essayer de résoudre le problème de la façon suivante :</p> <ul style="list-style-type: none"> <li>▪ Déterminer si un fusible est grillé ou si un disjoncteur s'est déclenché. Les sécheuses électriques utilisent deux fusibles ou disjoncteurs domestiques. Remplacer le fusible ou réarmer le disjoncteur.</li> <li>▪ S'assurer que le cordon d'alimentation est bien installé. Consulter les Instructions d'installation pour plus de détails.</li> <li>▪ Sélectionner un programme de séchage avec chaleur minuté et remettre la sécheuse en marche.</li> </ul> <p>Si le message reste affiché, consulter un électricien qualifié.</p>
Témoin de détection "Check Vent" s'allume et/ou "AF" apparaît à l'affichage	Le filtre à charpie ou le conduit d'évacuation est obstrué; le conduit d'évacuation est écrasé, déformé ou présente trop de changements de direction.	<p>La sécheuse continue de fonctionner lorsque ce code de diagnostic est présent. Appuyer sur n'importe quelle touche pour effacer le code de l'affichage et revenir à la durée résiduelle estimée.</p> <p>Essayer de résoudre le problème de la façon suivante :</p> <ul style="list-style-type: none"> <li>▪ Nettoyer le filtre à charpie.</li> <li>▪ Vérifier que le circuit d'évacuation allant de la sécheuse au mur n'est ni comprimé, ni déformé.</li> <li>▪ S'assurer que le circuit d'évacuation allant de la sécheuse au mur est exempt de charpie ou de résidus.</li> <li>▪ S'assurer que le circuit d'évacuation allant de la sécheuse au mur est exempt de charpie ou de résidus.</li> </ul> <p>S'assurer que la hotte d'évacuation extérieure est exempte de charpie ou de résidus.</p> <p>S'assurer que le système d'évacuation respecte bien la longueur totale et le nombre de coudes recommandés pour le type de conduit utilisé. Consulter "Planification du système d'évacuation" dans les Instructions d'installation pour plus de détails.</p> <p>Sélectionner un programme de séchage avec chaleur minuté et remettre la sécheuse en marche.</p> <p>Si le message reste affiché, faire nettoyer la totalité du circuit d'évacuation du domicile. Contacter un technicien qualifié dans l'évacuation d'air.</p>
Codes de service variables "F# E#" (F1 E1, F3 E1, etc.).	La sécheuse doit être réparée.	Si un code commençant par un "F" apparaît sur l'affichage, alternant entre F# et E#, le module de commande de la sécheuse a détecté un problème nécessitant une intervention de dépannage. Demander une intervention de dépannage par téléphone.

# GARANTIE DES APPAREILS DE BUANDERIE MAYTAG®

ATTACHEZ ICI VOTRE REÇU DE VENTE. UNE PREUVE D'ACHAT EST OBLIGATOIRE POUR OBTENIR L'APPLICATION DE LA GARANTIE.

Lorsque vous appelez le centre d'eXpérience de la clientèle, veuillez garder à disposition les renseignements suivants :

- Nom, adresse et numéro de téléphone
- Numéros de modèle et de série
- Une description claire et détaillée du problème rencontré
- Une preuve d'achat incluant le nom et l'adresse du marchand ou du détaillant

## SI VOUS AVEZ BESOIN DE SERVICE :

1. Avant de nous contacter pour obtenir un dépannage, veuillez déterminer si des réparations sont nécessaires pour votre produit. Certains problèmes peuvent être résolus sans intervention de dépannage. Prenez quelques minutes pour parcourir la section Dépannage ou Résolution des problèmes du guide d'utilisation et d'entretien, scannez le code QR ci-contre pour accéder à des ressources supplémentaires, ou rendez-vous sur le site [https://www.maytag.ca/product\\_help](https://www.maytag.ca/product_help).
2. Tout service sous garantie doit être effectué exclusivement par nos fournisseurs de dépannage autorisés Maytag. Aux É.-U. et au Canada, dirigez toutes vos demandes de service sous garantie au :



[https://www.maytag.ca/product\\_help](https://www.maytag.ca/product_help)

### Centre d'eXpérience de la clientèle Maytag

**Aux É.-U., composer le 1-800-688-9900. Au Canada, composer le 1-800-807-6777.**

Si vous résidez à l'extérieur du Canada et des 50 États des États-Unis, contactez votre marchand Maytag autorisé pour déterminer si une autre garantie s'applique.

## GARANTIE LIMITÉE DE DIX ANS

### CE QUI EST COUVERT

#### GARANTIE LIMITÉE DURANT LA PREMIÈRE ANNÉE (PIÈCES ET MAIN-D'ŒUVRE)

Pendant un an à compter de la date d'achat, lorsque ce gros appareil ménager est installé utilisé et entretenu conformément aux instructions jointes à ou fournies avec le produit, la marque Maytag de Whirlpool Corporation ou Whirlpool Canada LP (ci-après désignées "Maytag") décidera à sa seule discrétion de remplacer le produit ou de couvrir le coût des pièces de remplacement spécifiées par l'usine et de la main-d'œuvre nécessaires pour corriger les vices de matériaux ou de fabrication qui existaient déjà lorsque ce gros appareil ménager a été acheté. S'il est remplacé, votre appareil restera sous garantie pour la durée restant à courir de la période de garantie sur le produit d'origine.

#### GARANTIE LIMITÉE DE LA DEUXIÈME ANNÉE À LA DIXIÈME ANNÉE INCLUSIVEMENT (MOTEUR DU TAMBOUR ET TAMBOUR EN ACIER INOXYDABLE OU AVEC FINITION À LA PEINTURE PAR POWDRAGE UNIQUEMENT - MAIN-D'ŒUVRE NON COMPRISE)

De la deuxième à la dixième année inclusivement à compter de la date d'achat initiale, lorsque ce gros appareil ménager est installé, utilisé et entretenu conformément aux instructions jointes à ou fournies avec le produit, Maytag paiera pour les pièces de rechange spécifiées par l'usine concernant les composants suivants pour corriger les défauts non esthétiques de matériau ou de fabrication desdites pièces qui empêchent le gros appareil de fonctionner et qui étaient déjà présentes lorsque ce gros appareil ménager a été acheté. La présente garantie est une garantie limitée de 10 ans sur les pièces énumérées ci-dessous et elle ne comprend pas la main-d'œuvre de réparation.

■ Tambour (parois latérales uniquement)

■ Moteur d'entraînement

LE SEUL ET EXCLUSIF RECOURS DU CLIENT DANS LE CADRE DE LA PRÉSENTE GARANTIE LIMITÉE CONSISTE EN LA RÉPARATION PRÉVUE CI-DESSUS. Le service doit être fourni par une compagnie de service désignée par Maytag. Cette garantie limitée est valide uniquement aux États-Unis ou au Canada et s'applique exclusivement lorsque le gros appareil ménager est utilisé dans le pays où il a été acheté. La présente garantie limitée est valable à compter de la date d'achat initial par le consommateur. Une preuve de la date d'achat d'origine est exigée pour obtenir un service dans le cadre de la présente garantie limitée.

### CE QUI N'EST PAS COUVERT

1. Usage commercial, non résidentiel ou par plusieurs familles, ou non-respect des instructions de l'utilisateur, de l'opérateur ou des instructions d'installation.
2. Visite d'instruction à domicile pour montrer à l'utilisateur comment utiliser l'appareil.
3. Visites de service pour rectifier une installation ou un entretien fautifs du produit, une installation non conforme aux codes d'électricité ou de plomberie, ou la rectification de l'installation électrique ou de la plomberie du domicile (ex : câblage électrique, fusibles ou tuyaux d'arrivée d'eau du domicile).
4. Pièces consommables (ex : ampoules, batteries, filtres à air ou à eau, solutions de conservation, etc.).
5. Défauts ou dommage résultant de l'utilisation de pièces ou accessoires Maytag non authentiques.
6. Conversion de votre produit du gaz naturel ou du gaz de pétrole liquéfié, ou inversion des portes de l'appareil.
7. Dommages causés par : accident, mésusage, abus, incendie, inondations, catastrophe naturelle ou l'utilisation de produits non approuvés par Maytag.
8. Réparations aux pièces ou systèmes dans le but de rectifier un dommage ou des défauts résultant d'une réparation, d'une altération ou d'une modification non autorisée de l'appareil.
9. Défauts d'apparence, notamment les éraflures, traces de choc, fissures ou tout autre dommage subi par le fini de l'appareil ménager, à moins que ces dommages ne résultent de vices de matériaux ou de fabrication et ne soient signalés à Maytag dans les 30 jours.
10. Décoloration, rouille ou oxydation des surfaces résultant d'environnements caustiques ou corrosifs incluant des concentrations élevées de sel, un haut degré d'humidité ou une exposition à des produits chimiques (exemples non exhaustifs).
11. Enlèvement ou livraison. Ce produit est conçu pour être réparé à l'intérieur du domicile.
12. Frais de déplacement et de transport pour le dépannage/la réparation dans une région éloignée où une compagnie de service Maytag autorisée n'est pas disponible.
13. Retrait ou réinstallation d'appareils inaccessibles ou de dispositifs préinstallés (ex : garnitures, panneaux décoratifs, plancher, meubles, îlots de cuisine, plans de travail, panneaux de gypse, etc.) qui entravent le dépannage, le retrait ou le remplacement du produit.
14. Service et pièces pour des appareils dont les numéros de série et de modèle originaux ont été enlevés, modifiés ou ne peuvent pas être facilement identifiés.

**Le coût d'une réparation ou d'un remplacement dans le cadre de ces circonstances exclues est à la charge du client.**

---

**CLAUSE D'EXONÉRATION DE RESPONSABILITÉ AU TITRE DES GARANTIES IMPLICITES**

LES GARANTIES IMPLICITES, Y COMPRIS LES GARANTIES APPLICABLES DE QUALITÉ MARCHANDE OU D'APTITUDE À UN USAGE PARTICULIER, SONT LIMITÉES À UN AN OU À LA PLUS COURTE PÉRIODE AUTORISÉE PAR LA LOI. Certains états et certaines provinces ne permettent pas de limitation sur la durée de garanties implicites de qualité marchande ou d'aptitude à un usage particulier, de sorte que la limitation ci-dessus peut ne pas être applicable dans votre cas. Cette garantie vous confère des droits juridiques spécifiques, et vous pouvez également jouir d'autres droits qui peuvent varier d'une juridiction à l'autre.

---

**EXONÉRATION DE RESPONSABILITÉ EN DEHORS DE LA GARANTIE**

Maytag ne prend aucun engagement quant à la qualité ou la durabilité de l'appareil, ou en cas de dépannage ou de réparation nécessaire sur ce gros appareil ménager, autre que les engagements énoncés dans la présente garantie. Si vous souhaitez une garantie prolongée ou plus complète que la garantie limitée fournie avec ce gros appareil ménager, renseignez-vous auprès de Maytag ou de votre détaillant à propos de l'achat d'une extension de garantie.

---

**LIMITATION DES RECOURS; EXCLUSION DES DOMMAGES FORTUITS OU INDIRECTS**

LE SEUL ET EXCLUSIF RECOURS DU CLIENT DANS LE CADRE DE LA PRÉSENTE GARANTIE LIMITÉE CONSISTE EN LA RÉPARATION PRÉVUE CI-DESSUS. MAYTAG N'ASSUME AUCUNE RESPONSABILITÉ POUR LES DOMMAGES FORTUITS OU INDIRECTS. Certains états et certaines provinces ne permettent pas l'exclusion ou la limitation des dommages fortuits ou indirects de sorte que ces limitations et exclusions peuvent ne pas être applicables dans votre cas. Cette garantie vous confère des droits juridiques spécifiques, et vous pouvez également jouir d'autres droits qui peuvent varier d'une juridiction à l'autre.

---

11/14

## Assistance or Service

Before calling for assistance or service, please check "Troubleshooting" or visit [www.maytag.com/help](http://www.maytag.com/help). It may save you the cost of a service call. If you still need help, follow the instructions below.

When calling, please know the purchase date and the complete model and serial number of your appliance. This information will help us to better respond to your request.

### If you need replacement parts or to order accessories

We recommend that you use only FSP® Factory Specified Parts. These parts will fit right and work right because they are made with the same precision used to build every new MAYTAG® appliance.

To locate FSP® replacement parts or accessories go to [www.maytagpartsonline.com](http://www.maytagpartsonline.com).

Questions? Call us toll free at 1-800-344-1274 or in Canada call 1-800-688-2002.

### Our consultants provide assistance with

#### In the U.S.A.

- Features and specifications on our full line of appliances.
- Installation information.
- Specialized customer assistance (Spanish speaking, hearing impaired, limited vision, etc.).

#### In the U.S.A. and Canada

- Use and maintenance procedures.
- Accessory and repair parts sales.
- Referrals to local dealers, repair parts distributors, and service companies. Whirlpool designated service technicians are trained to fulfill the product warranty and provide after-warranty service, anywhere in the United States and Canada.

You can write with any questions or concerns at:

Maytag Brand Appliances  
Customer eXperience Center  
553 Benson Road  
Benton Harbor, MI 49022-2692  
1-800-344-1274

Maytag Brand Appliances  
Customer eXperience Centre  
Unit 200-6750 Century Ave  
Mississauga, Ontario L5N 0B7  
1-800-688-2002

Please include a daytime phone number in your correspondence.

## Assistance ou Service

Avant de faire un appel pour obtenir de l'assistance ou un entretien, vérifier la section "Dépannage" ou consulter [www.maytag.com/help](http://www.maytag.com/help). Cette vérification peut vous faire économiser le coût d'une visite de réparation.

Si vous avez encore besoin d'aide, suivre les instructions ci-dessous.

Lors d'un appel, garder à portée de main la date d'achat et les numéros de modèle et de série de votre appareil. Ces renseignements nous aideront à mieux répondre à votre demande.

### Pour commander des pièces de rechange ou des accessoires

Pour commander des pièces de rechange, nous vous recommandons d'utiliser seulement des pièces spécifiées par l'usine. Ces pièces conviendront et fonctionneront bien parce qu'elles sont fabriquées selon les mêmes spécifications précises utilisées pour construire chaque nouvel appareil MAYTAG®.

Pour trouver des pièces de rechange FSP® ou des accessoires, visiter le [www.maytag.ca](http://www.maytag.ca).

Des questions? Composer le numéro sans frais 1-800-688-2002.

### Nos consultants fournissent l'assistance pour :

- Procédés d'utilisation et d'entretien.
- Vente d'accessoires et de pièces de rechange.
- Références aux concessionnaires, compagnies de service de réparation et distributeurs de pièces de rechange locaux. Les techniciens de service désignés par Whirlpool sont formés pour remplir la garantie des produits et fournir un service après la garantie, partout au Canada.

### Pour plus d'assistance

Vous pouvez nous soumettre toute question ou tout problème en écrivant à l'adresse ci-dessous :

Maytag Brand Appliances  
Centre pour l'eXpérience de la clientèle  
Unit 200-6750 Century Ave  
Mississauga, Ontario L5N 0B7  
1-800-688-2002

Dans votre correspondance, veuillez indiquer un numéro de téléphone où nous pouvons vous joindre dans la journée.