



ENGLISH

FRANÇAIS

ESPAÑOL

# OWNER'S MANUAL AIR CONDITIONER

Please read this manual carefully before operating your set and retain it for future reference.

TYPE : Ceiling Cassette

<http://www.lghvac.com>  
[www.lg.com](http://www.lg.com)



P/NO : MFL67449211

# TABLE OF CONTENTS

<b>A. Safety Precautions</b> .....	3
<b>B. Electrical Safety</b> .....	6
Temporary Use of an Adapter .....	6
Symbols used in this Manual .....	6
<b>C. Product Introduction</b> .....	7
Indoor Units .....	7
Outdoor Unit .....	7
<b>D. Operating Instructions</b> .....	8
How to insert the Batteries .....	8
Wireless Remote Controller Maintenance .....	8
Operation Indication Lamps .....	8
Operating Method .....	8
Wireless Remote Controller .....	9
Wired Remote Controller (Optional) ..	10
Operation Mode .....	11
Dehumidification mode .....	12
Fan Mode .....	12
Auto Operation .....	12
Power Cooling .....	12
PLASMA Purification Operation (Optional) .....	13
Celsius/Fahrenheit Switching .....	13
Setting the Current Time .....	13
Sleep Timer Setting .....	14
On Timer Setting .....	14
Off Timer Setting .....	14
To cancel the Timer Setting .....	15
Up/Down Airflow Direction Control (Optional) .....	15
Left/Right Airflow Direction Control (Optional) .....	15
Individual vane angle control (Optional) .....	16
Forced operation .....	17
Auto Restart Function .....	17
<b>E. Maintenance and Service</b> .....	18
Ceiling Cassette Type .....	18
Operation Tips! .....	19



## FOR YOUR RECORDS

Write the model and serial numbers here:

**Model #** \_\_\_\_\_

**Serial #** \_\_\_\_\_

You can find them on a label on the side of each unit.

**Dealer's Name** \_\_\_\_\_

**Date Purchased** \_\_\_\_\_

■ Staple your receipt to this page in the event you need it to prove date of purchase or for warranty issues.



## READ THIS MANUAL

Inside you will find many helpful hints on how to use and maintain your air conditioner properly. Just a little preventive care on your part can save you a great deal of time and money over the life of your air conditioner.

You'll find many answers to common problems in the chart of troubleshooting tips. If you review our chart of

**Troubleshooting Tips** first, you may not need to call for service at all.



## PRECAUTION

- **Contact the authorized service technician for repair or maintenance of this unit.**
- **Contact the installer for installation of this unit.**
- **The air conditioner is not intended for use by young children or invalids without supervision.**
- **Young children should be supervised to ensure that they do not play with the air conditioner.**
- **When the power cord is to be replaced, replacement work shall be performed by authorized personnel only using only genuine replacement parts.**



# Safety Precautions



To prevent injury to the user or other people and property damage, the following instructions must be followed.

- Incorrect operation due to ignoring instruction will cause harm or damage. The seriousness is classified by the following indications.

**⚠ WARNING** This symbol indicates the possibility of death or serious injury.

**⚠ CAUTION** This symbol indicates the possibility of injury or damage.

- Meanings of symbols used in this manual are as shown below.

	<b>Be sure not to do.</b>
	<b>Be sure to follow the instruction.</b>

## ⚠ WARNING

**Always use a power plug and socket with a ground terminal.**

- There is a risk of electric shock.

**For electrical work, contact the dealer, seller, a qualified electrician, or an Authorized Service Center. Do not disassemble or repair the product by yourself.**

- There is risk of fire or electric shock.

**Use the correctly rated breaker or fuse.**

- There is risk of fire or electric shock.

**Do not install the product on a defective installation stand. Be sure that the installation area does not deteriorate with age.**

- It may cause product to fall.

**In indoor unit the step-up capacitor supplies high voltage electricity to the electrical components. Be sure to discharge the capacitor completely before conducting the repair work.**

- An charged capacitor can cause electrical shock.

**Do not use a defective or underrated circuit breaker. Use the correctly rated breaker and fuse.**

- There is risk of fire or electric shock .

**Always ground the product as per the wiring diagram. Do not connect the ground wire to gas or water pipes lightning rod or telephone ground wire.**

- There is risk of fire or electric shock.

**Do not modify or extend the power cable. If the power cable or cord has scratches or skin peeled off or deteriorated then it must be replaced.**

- There is risk of fire or electric shock.

**Never install the outdoor unit on a moving base or a place from where it can fall down.**

- The falling outdoor unit can cause damage or injury or even death of a person.

**When installing the unit, use the installation kit provided with the product.**

- Otherwise the unit may fall and cause severe injury.

**Do not use a multi consent. Always use this appliance on a dedicated circuit and breaker.**

- Otherwise it can cause electric shock or fire.

**Install the panel and the cover of control box securely.**

- There is risk of fire or electric shock due to dust , water etc.

**For installation, removal or reinstall , always contact the dealer or an Authorized Service Center.**

- There is risk of fire, electric shock, explosion, or injury.

**When the product is soaked (flooded or submerged) in water , contact an Authorized Service Center for repair before using it again.**

- There is risk of fire or electric shock.

**Be sure to use only those parts which are listed in the svc parts list. Never attempt to modify the equipment.**

- The use of inappropriate parts can cause an electrical shock, excessive heat generation or fire.

## Safety Precautions

**Indoor/outdoor wiring connections must be secured tightly and the cable should be routed properly so that there is no force pulling the cable from the connection terminals.**

- Improper or loose connections can cause heat generation or fire.

**Be sure to check the refrigerant to the used. Please read the label on the product.**

- Incorrect refrigerant used can prevent the normal operation of the unit.

**Do not place a heater or other heating appliances near the power cable.**

- There is risk of fire and electric shock.

**Do not use the product in a tightly closed space for a long time. Perform ventilation regularly.**

- Oxygen deficiency could occur and hence harm your health.

**Ventilate the product room from time to time when operating it together with a stove, or heating element etc.**

- Oxygen deficiency can occur and hence harm your health.

**Take care to ensure that nobody especially kids could step on or fall onto the outdoor unit.**

- This could result in personal injury and product damage.

**Do not plug or unplug the power supply plug to turn the unit ON/OFF .**

- There is risk of fire or electric shock.

**Safely dispose off the packing materials. Like screws, nails, batteries, broken things etc after installation or svc and then tear away and throw away the plastic packaging bags.**

- Children may play with them and cause injury.

**Don't use a power cord, a plug or a loose socket which is damaged.**

- Otherwise it may cause a fire or electrical shock.

**Do not allow water to run into electric parts. Install the unit away from water sources.**

- There is risk of fire, failure of the product, or electric shock.

**Do not open the front grille of the product during operation. (Do not touch the electrostatic filter, if the unit is so equipped.)**

- There is risk of physical injury, electric shock, or product failure.

**Turn the main power off and unplug the unit when cleaning or repairing the product.**

- There is risk of electric shock.

**Take care to ensure that power cable could not be pulled out or damaged during operation.**

- There is risk of fire or electric shock.

**Make sure to check that the power cable plug is not dirty, loose or broken and then only insert the plug completely.**

- Dirty, loose or broken power plug can cause electric shock or fire.

**Do not touch , operate, or repair the product with wet hands. Hold the plug by hand when taking out**

- There is risk of electric shock or fire.

**Do not store or use or even allow flammable gas or combustibles near the product.**

- There is risk of fire.

**If strange sounds, smell or smoke comes from product.Immediately turn the breaker off or disconnect the power supply cable.**

- There is risk of electric shock or fire.

**When the product is not to be used for a long time, disconnect the power supply plug or turn off the breaker.**

- There is risk of product damage or failure, or unintended operation.

**Do not place ANYTHING on the power cable.**

- There is risk of fire or electric shock.

**When flammable gas leaks, turn off the gas and open a window for ventilation before turn the product on.**

- Do not use the telephone or turn switches on or off. There is risk of explosion or fire.

## CAUTION

**Two or more people must lift and transport the product.**

- Avoid personal injury.

**Keep level even when installing the product.**

- To avoid vibration or noise.

**Do not install the product where it will be exposed to sea wind (salt spray) directly.**

- It may cause corrosion on the product.

**Do not install the product where the noise or hot air from the outdoor unit could damage or disturb the neighborhoods.**

- It may cause a problem for your neighbors and hence dispute.

**Install the drain hose to ensure that the condensed water is drained away properly.**

- A bad connection may cause water leakage.

**Always check for gas (refrigerant) leakage after installation or repair of product.**

- Low refrigerant levels may cause failure of product.

**Do not use the product for special purposes, such as preserving foods, works of art, etc. It is a consumer air conditioner, not a precision refrigeration system.**

- There is risk of damage or loss of property.

**Do not block the inlet or outlet of air flow.**

- It may cause product failure.

**Use a soft cloth to clean. Do not use harsh detergents, solvents or splashing water etc .**

- There is risk of fire, electric shock, or damage to the plastic parts of the product.

**Do not touch the metal parts of the product when removing the air filter.**

- There is risk of personal injury.

**Do not step on or put anything on the product. (outdoor units)**

- There is risk of personal injury and failure of product.

**Always insert the filter securely after cleaning. Clean the filter every two weeks or more often if necessary.**

- A dirty filter reduces the efficiency.

**Do not insert hands or other objects through the air inlet or outlet while the product is operating.**

- There are sharp and moving parts that could cause personal injury.

**Be cautious when unpacking and installing the product.**

- Sharp edges could cause injury.

**If the refrigerant gas leaks during the repair, do not touch the leaking refrigerant gas.**

- The refrigerant gas can cause frostbite (cold burn)

**Do not tilt the unit when removing or uninstalling it.**

- The condensed water inside can spill .

**Do not mix air or gas other than the specified refrigerant used in the system .**

- If air enters the refrigerant system, an excessively high pressure results, causing equipment damage or injury.

**If the refrigerant gas leaks during the installation, ventilate the area immediately.**

- Otherwise it can be harmful for your health.

**Dismantling the unit, treatment of the refrigerant oil and eventual parts should be done in accordance with local and national standards.**

**Replace the all batteries in the remote control with new ones of the same type. Do not mix old and new batteries or different types of batteries.**

- There is risk of fire or product failure.

**Do not recharge or disassemble the batteries. Do not dispose off batteries in a fire.**

- They may burn or explode.

**If the liquid from the batteries gets onto your skin or clothes, wash it well with clean water. Do not use the remote if the batteries have leaked.**

- The chemicals in batteries could cause burns or other health hazards.

**If you eat the liquid from the batteries, brush your teeth and see doctor. Do not use the remote if the batteries have leaked.**

- The chemicals in batteries could cause burns or other health hazards.

**Do not let the air conditioner run for a long time when the humidity is very high and a door or a window is left open.**

- Moisture may condense and wet or damage furniture.

**Do not expose your skin or kids or plants to the cool or hot air draft.**

- This could harm to your health.

**Do not drink the water drained from the product.**

- It is not sanitary and could cause serious health issues.

**Use a firm stool or ladder when cleaning, maintaining or repairing the product at an height.**

- Be careful and avoid personal injury.

# Electrical Safety

## WARNING

- This appliance must be properly grounded.  
To minimize the risk of electric shock, you must always plug into a grounded outlet.
- Do not cut or remove the grounding prong from the power plug.
- Attaching the adapter ground terminal to the wall receptacle cover screw does not ground the appliance unless the cover screw is metal and not insulated, and the wall receptacle is grounded through the house wiring.
- If you have any doubt whether the air conditioner is properly grounded, have the wall receptacle and circuit checked by a qualified electrician.

## *Temporary Use of an Adapter*

We strongly discourage the use of an adapter due to potential safety hazards. For temporary connections, use only a genuine adapter, available from most local hardware stores. Ensure that the large slot in the adapter is aligned with the large slot in the receptacle for a proper polarity connection.

To disconnect the power cord from the adapter, use one hand on each to avoid damaging the ground terminal. Avoid frequently unplugging the power cord as this can lead to eventual ground terminal damage.

## WARNING

- Never use the appliance with a broken adapter.

## *Symbols used in this Manual*



This symbol alerts you to the risk of electric shock.



This symbol alerts you to hazards that may cause harm to the air conditioner.

**NOTE**

This symbol indicates special notes.

# Product Introduction

## Indoor Unit

[Ceiling Cassette Type]

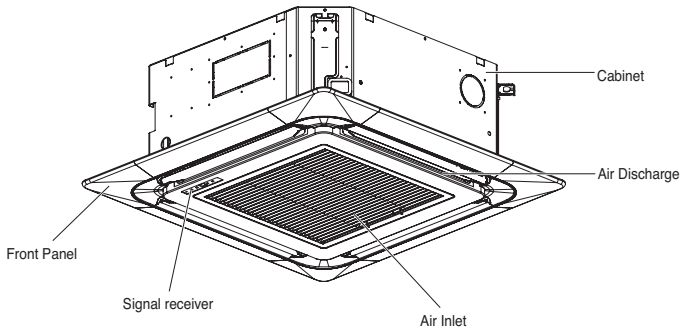

## Outdoor Unit

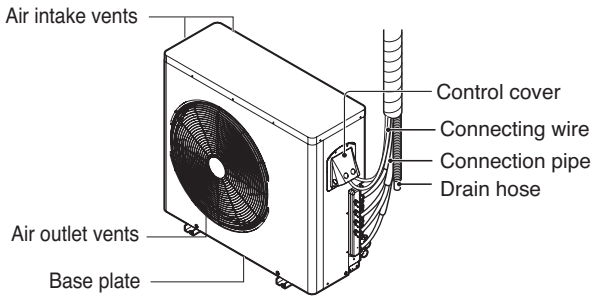

※ The figure can be changed according to model.

# Operating Instructions

## How to insert the Batteries

1. Remove the battery cover by pulling it according to the arrow direction.
2. Insert new batteries making sure that the (+) and (-) of battery are installed correctly.(Battery Size = AAA)
3. Reattach the cover by sliding it back into position.

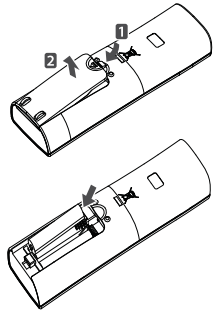

### NOTE

1. Always use/replace both batteries of same type.
2. If the system is not to be used for a long time, remove the batteries to save their working life.
3. If the display screen of remote controller starts, fading replace both of the batteries.

## Wireless Remote Controller Maintenance

1. Choose a suitable place where its safe & easy to reach.
2. Fix the holder to wall etc with the supplied screws firmly.
3. Slide the remote controller inside the holder.

### NOTE

1. Remote controller should never be exposed to direct sunlight.
2. Signal transmitter & receiver should always be clean for proper communication. Use a soft cloth to clean them.
3. In case some other appliances also get operated with remote control, change their position or consult your serviceman.

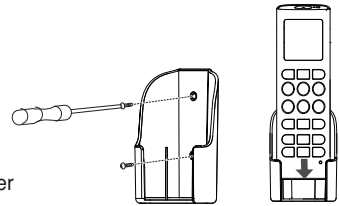

## Operation Indication Lamps

- ① On/Off : Lights up during the system operation.
- 🔧 Filter Sign : Lights up after 2400 hours from the time of first operating unit.
- 🕒 Timer : Lights up during Timer operation.
- \* ⏸ Defrost Mode : Lights up during Defrost Mode or Hot Start operation.(Heat pump model only)
- Forced : To operate the unit when the remote control can't be used for any reason.

## Operating Method

1. The signal receiver is inside the unit.
2. Aim the remote controller towards the unit to operate it.  
There should not be any blockage in between.

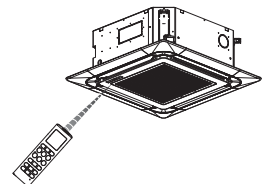



## Wireless Remote Controller

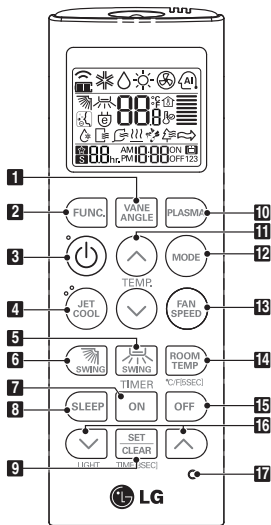

### 1. VANE ANGLE Button

Used to set each vane angle.

### 2. FUNCTION SETTING Button

Used to set or clear Auto Clean, Smart Clean, Electric heater or Individual vane angle control.

### 3. ON/OFF Button

Used to turn on/off the unit.

### 4. JET COOL Button

Speed cooling operates super high fan speed.

### 5. LEFT/RIGHT AIRFLOW Button (OPTIONAL)

Used to set the desired left/right(horizontal) airflow direction.

### 6. UP/DOWN AIRFLOW Button

Used to stop or start louver movement and set the desired up/down airflow direction.

### 7. ON TIMER Button

Used to set the time of starting operation.

### 8. SLEEP TIMER Button

Used to set the time of sleeping operation.

### 9. SET / CLEAR Button

Used to set/clear the timer.

Used to set the current time(if it input for 3sec.)

### 10. PLASMA Button (OPTIONAL)

Used to start or stop the plasma-purification function.

### 11. ROOM TEMPERATURE SETTING Button

Used to select the room temperature.

### 12. OPERATION MODE SELECTION Button

Used to select the operation mode.

### 13. INDOOR FAN SPEED SELECTION Button

Used to select fan speed in four steps low, medium, high and chaos.

### 14. ROOM TEMPERATURE CHECKING Button

Used to check the room temperature.

### 15. OFF TIMER Button

Used to set the time of stopping operation.

### 16. TIMER SETTING(Up/Down)/LIGHT Button

Used to set the timer.

Used to adjust the brightness.(if it is not time adjust mode)

### 17. RESET Button

Used to reset the remote controller.

### Operation Mode

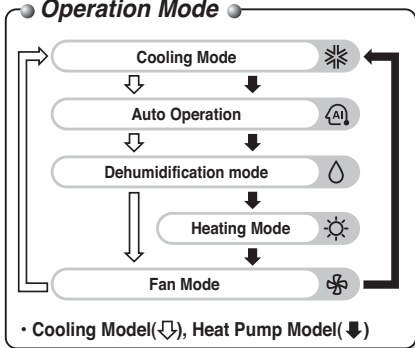

### NOTE

\* Some functions may not be operated and displayed depending on the product type.

## Wired Remote Controller (Optional)

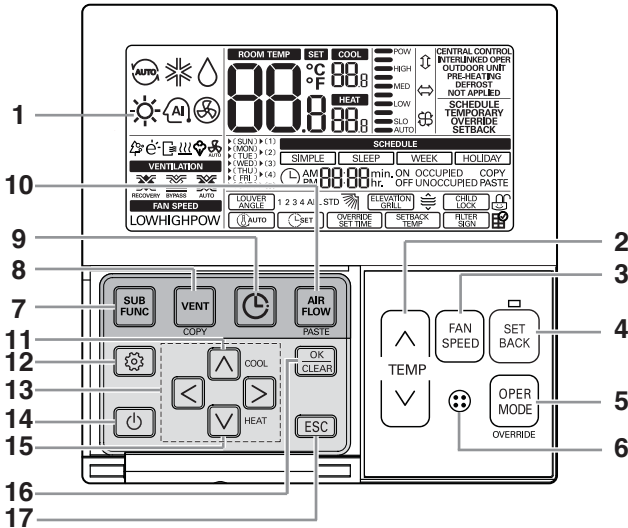

- |   |                                                                                           |    |                              |
|---|-------------------------------------------------------------------------------------------|----|------------------------------|
| 1 | Operation indication screen                                                               | 10 | Air flow button              |
| 2 | Set temperature button                                                                    | 11 | Cooling desired temperature  |
| 3 | Fan Speed button                                                                          | 12 | Function setting button      |
| 4 | Set back button                                                                           | 13 | Up, Down, Left, Right button |
| 5 | Operation mode selection button                                                           | 14 | On/Off button                |
| 6 | Wireless remote controller receiver<br>• Some product don't receive the wireless signals. | 15 | Heating desired temperature  |
| 7 | Sub function button                                                                       | 16 | Setting/Cancel button        |
| 8 | Ventilation button                                                                        | 17 | Exit button                  |
| 9 | Reservation button                                                                        |    |                              |

※ Some functions may not be operated and displayed depending on the product type.

※ If you want to know more information, please refer to Wide Wired Remote Control Manual.

**Model : PREMTB10U**

## Operation Mode

- 1** Press the ON/OFF BUTTON to turn the unit on.  
The unit will respond with a beep.



- 2** Open the door of the remote controller and press the operation mode button. Each time the button is pressed, the operation mode is shifted in the direction of the arrow.

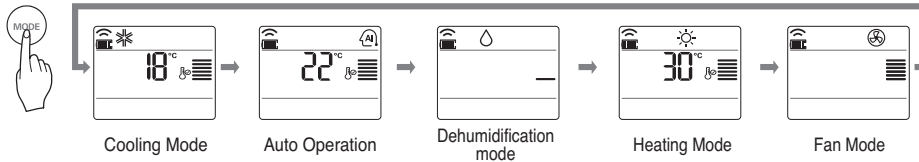

- 3** For cooling or heating operation set the desired indoor temperature by pressing the ROOM TEMPERATURE SETTING BUTTONS.

For cooling the temperature can be set within 18°C~30°C(64°F~86°F) and for heating the temperature range is 16°C~30°C(60°F~86°F).

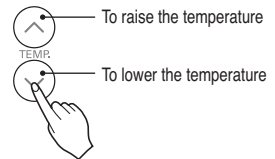

- 4** Set the fan speed with the remote controller. You can select the fan speed by pressing the INDOOR FAN SPEED SELECTOR BUTTON.  
Each time the button is pressed, the fan speed mode is shifted.

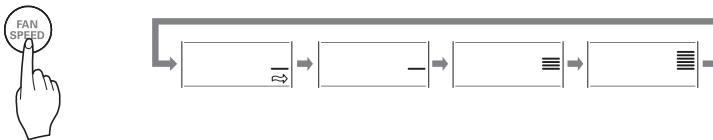

### Natural wind

- For fresher feeling, press the INDOOR FAN SPEED SELECTOR BUTTON selector and set to CHAOS or Natural wind mode. In this mode, the wind blows like a natural breeze by automatically changing fan speed.

## Dehumidification mode

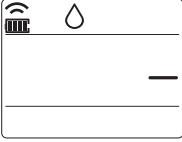

### During Healthy Dehumidification Operation

- ❑ If you select the dehumidification mode on the OPERATION MODE SELECTION BUTTON, the product starts to run the dehumidification function. It automatically sets the room temperature and airflow volume to the best condition for dehumidification, based on the sensed current room temperature. In this case, however, the setting temperature is not displayed on the remote controller and you are not able to control the room temperature either.
- ❑ During the healthy dehumidification function, the airflow volume is automatically set according to the optimization algorithm responding to the current room temperature status, so that the room condition is kept healthy and comfortable even in the very humid season.



## Fan Mode

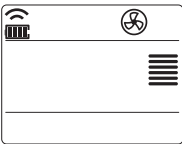

This operation circulates the air without cooling or heating. It can be activated by pressing the OPERATION MODE SELECTION BUTTON. Once the air circulation is activated you can select the air speed by pressing the INDOOR FAN SPEED SELECTOR BUTTON.



## Auto Operation

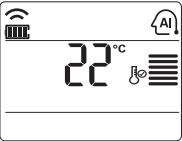

In this operation mode, the system is automatically operated by the electronic controls.  
- You can set the desired temperature between 64°F and 86°F for Auto Operation mode.

### NOTE

This function properly operates when you use the remote controller matching each model.



## Power Cooling



Jet cool function can be used to cool the room quickly in hot summer. When this function is turned on, the air conditioner runs in cooling operation mode with super high fan speed and 18°C(64°F) setting temperature for 30 minutes for fast and effective cooling.

You can activate this operation by pressing the JET COOL BUTTON. To change from jet cool mode to high fan speed cooling mode, press the JET COOL BUTTON or INDOOR FAN SPEED SELECTOR BUTTON or the ROOM TEMPERATURE SETTING BUTTON again.



## PLASMA Purification Operation (Optional)

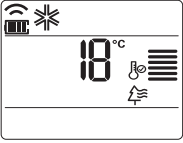

Plasma filter is a technology developed by LG to get rid of microscopic contaminants in the intake air by generating a plasma of high charge electrons. This plasma kills and destroys the contaminants completely to provide clean and hygienic air.

Plasma purification can be started by pressing the PLASMA BUTTON on the remote controller. Repeating it will deactivate the operation.

### NOTE

This feature can be used in any operation mode and any fan speed can be used while plasma filter is functioning.



## Celsius/Fahrenheit Switching

Press the °C/°F SWITCH button to change from Celsius to Fahrenheit or from Fahrenheit to Celsius.

Whenever press TEMPERATURE SETTING button in Fahrenheit mode, the temperature will increase/drop 1°F.



## Setting the Current Time

1. Press the SET / CLEAR button for 3 seconds.



2. Press TIME SETTING buttons until the desired time is set. (If you press down the button for a long time, it will change quickly in the units of 10 min.)

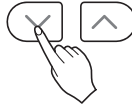

3. Press the SET / CLEAR button.



### NOTE

Check the indicator for A.M. and P.M.

## Sleep Timer Setting

1. Press the TIMER button to turn timer on or off.

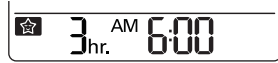

Timer Sleep

2. Press TIME SETTING buttons until the desired time is set. (7 hours is the maximum setting)

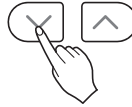

3. Press the SET / CLEAR button.



## On Timer Setting

1. Press the ON button to turn timer on or off.

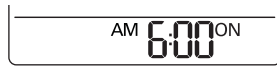

Timer ON

2. Press TIME SETTING buttons until the desired time is set.

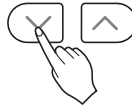

3. Press the SET / CLEAR button.



## Off Timer Setting

1. Press the OFF button to turn timer on or off.



Timer OFF

2. Press TIME SETTING buttons until the desired time is set.

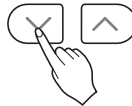

3. Press the SET / CLEAR button.



## To cancel the Timer Setting

- If you wish to cancel all timer setting, press the SET/CLEAR button.
- If you wish to cancel each timer setting, press the each timer button to turn timer sleep or on or off as you want. And then press the SET/CLEAR button aiming the remote controller at the signal receptor.  
(The timer lamp on the air conditioner and the display will go off.)



## Up/Down Airflow Direction Control (Optional)

The up/down airflow (Vertical Airflow) can be adjusted by using the remote controller.

1. Press the ON/OFF button to start the unit.
2. Press UP/DOWN AIRFLOW button and the louvers will swing up and down.  
Press the UP/DOWN AIRFLOW button again to set the vertical louver at the desired airflow direction.



### NOTE

- If you press the UP/DOWN AIRFLOW button, the horizontal airflow direction is changed automatically based on the Auto Swing algorithm to distribute the air in the room evenly and at the same time to make the human body feel more comfortable, as if enjoying a natural breeze.
- Always use the remote controller to adjust the up/down airflow direction. Manually moving the vertical airflow direction louver by hand, could damage the air conditioner.
- When the unit is shut off, the up/down airflow direction louver will close the air outlet vent of the system.

## Left/Right Airflow Direction Control (Optional)

The left/right(horizontal) airflow can be adjusted by using the remote control.

1. Press the ON/OFF button to start the unit.
2. Press the LEFT/RIGHT AIRFLOW button and the louvers will swing left and right. Press the Horizontal Airflow Direction Control Button again to set the horizontal louver at the desired airflow direction.



※ Up/Down and Left/Right Airflow function isn't shown on display of remote controller.

## Individual vane angle control (Optional)

**It is the function that can control 4 vane angles individually in the ceiling type 4Way cassette product group.**

- 1** Press the VANE ANGLE button.  
Individual vane angle control symbol will blink.



- If you press the VANE ANGLE button for 3 seconds, all vanes are set to standard angle.

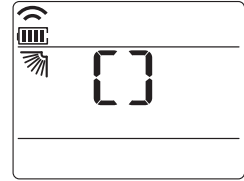

- 2** Set each vane angle by pressing VANE ANGLE button.
- Every time TEMPERATURE SETTING button is pressed, corresponding vane angle and set values are displayed.
  - When the button is pressed, the display window appears as of the figure in the right, and the angle can be set to 1~6.

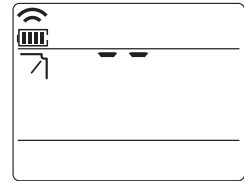

- There may be differences between vane angle set values and the wind discharge port directions.
- Set desired angle with checking the vane angle movement of the product.
- The individual vane control function is an additional function of a product, and it may not work in some products.



## Forced operation

Forced operation is used when the remote controller can't be used. The operation will be started if the ON/OFF button is pressed. If you want to stop the operation, re-press the button.

[Ceiling Cassette Type]

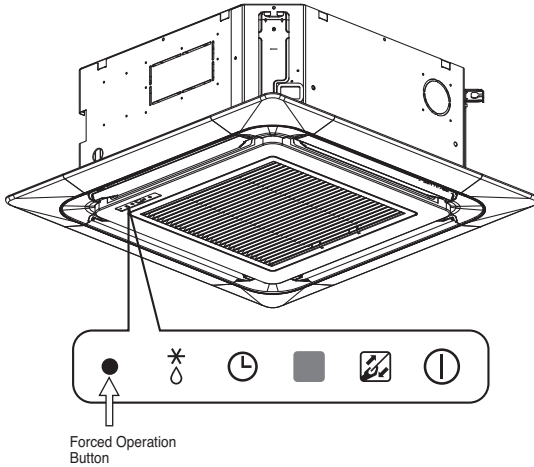

	Heat pump Model		
	Room Temp. $\geq 24^{\circ}\text{C}(75.2^{\circ}\text{F})$	$21^{\circ}\text{C}(69.8^{\circ}\text{F}) \leq \text{Room Temp.} < 24^{\circ}\text{C}(75.2^{\circ}\text{F})$	Room Temp. $< 21^{\circ}\text{C}(69.8^{\circ}\text{F})$
Operating mode	Cooling	Healthy Dehumidification	Heating
Indoor FAN Speed	High	High	High
Setting Temperature	$22^{\circ}\text{C}(71.6^{\circ}\text{F})$	$23^{\circ}\text{C}(73.4^{\circ}\text{F})$	$24^{\circ}\text{C}(75.2^{\circ}\text{F})$

### Test operation

During the TEST OPERATION, the unit operates in cooling mode at high speed fan, regardless of room temperature and resets in 18 minutes. During test operation, if remote controller signal is received, the unit operates as remote controller sets. If you want to use this operation, Press and hold the ON/OFF button for 3~5 seconds, then the buzzer sound 1 'beep'. If you want to stop the operation, re-press the button.

## Auto Restart Function

This function is useful in the situation of power failure. When power regains after a failure this feature restore the previous operating condition and the air conditioner will run in the same settings.

### NOTE

This feature is enabled by factory default setting, but you can disable it by pressing the ON/OFF button for 6 seconds. The unit will beep twice and the lamp will blink 8 times. To enable it, press the button again for 6 seconds. The unit will beep twice and the blue lamp will blink 4 times.

# Maintenance and Service

## **⚠ WARNING**

Before performing any maintenance, turn off the main power to the system, disconnect the circuit breaker and unplug the power cord.

## *Ceiling Cassette Type*

### **Grille, Case and Remote Control**

□ Turn the system off before cleaning. To clean, wipe with a soft, dry cloth. Do not use bleach or abrasives.

### **NOTE**

*Supply power must be disconnected before cleaning the indoor unit.*

## **Air Filters**

The air filters behind the front grille should be checked and cleaned once every 2 weeks or more often if necessary.



- Never use any of the followings:
  - Water hotter than 40°C.  
Could cause deformation and/or discoloration.
  - Volatile substances.  
Could damage the surfaces of the air conditioner.



### **1 Remove the Air filters.**

- Take hold of the tab and pull slightly forward to remove the filter.



**CAUTION:** When the air filter is to be removed, do not touch the metal parts of the indoor unit. It may cause an injury.

### **2 Clean dirt from the air filter using a vacuum cleaner or washing with water.**

- If dirt is conspicuous, wash with a neutral detergent in lukewarm water.
- If hot water (50°C or more) is used, it may be deformed.

### **3 After washing with water, dry well in the shade.**

- Do not expose the air filter to direct sunlight or heat from a fire when drying it.

### **4 Install the air filter.**

**Operation Tips!****Do not overcool the room.**

This is not good for the health and wastes electricity.

**Keep blinds or curtains closed.**

Do not let direct sunshine enter the room when the air conditioner is in operation.

**Keep the room temperature uniform.**

Adjust the vertical and horizontal airflow direction to ensure a uniform temperature in the room.

**Make sure that the doors and windows are shut tight.**

Avoid opening doors and windows as much as possible to keep the cool air in the room.

**Clean the air filter regularly.**

Blockages in the air filter reduce the airflow and lower cooling and dehumidifying effects. Clean at least once every two weeks.

**Ventilate the room occasionally.**

Since windows are kept closed, it is a good idea to open them and ventilate the room now and then.

**Use high fan speed for effective and fast cooling.**

The unit gives its rated cooling capacity when the fan speed is high.



# MANUEL D'UTILISATION CLIMATISEUR

Veillez lire attentivement ce manuel avant d'utiliser votre appareil, et le conserver pour toute consultation ultérieure.

**TYPE : Casete Plafond**

# TABLE DES MATIÈRES

<b>A. Précautions de sécurité</b> .....	3
<b>B. Sécurité électrique</b> .....	6
Utilisation temporaire d'un adaptateur.....	6
Symboles utilisés dans ce manuel .....	6
<b>C. Description du produit</b> .....	7
Unité intérieure .....	7
Unité extérieure .....	7
<b>D. Instructions d'utilisation</b> .....	8
D. Comment insérer les piles .....	8
Entretien de la télécommande sans fils.....	8
Voyants de fonctionnement.....	8
Méthode de fonctionnement.....	8
Fonctionnement de la Télécommande.....	9
Dénominations et fonctions (en option) ..	10
Mode de fonctionnement.....	11
Fonction déshumidificationsaine .....	12
Mode ventilateur.....	12
Fonctionnement automatique.....	12
Refroidissement rapide .....	12
Fonctionnement du purificateur d'air PLASMA (en option).....	13
Affichage en degrés Celsius/Fahrenheit.....	13
Réglage de l'heure .....	13
Réglage de la veille programmée.....	14
Réglage de la mise en marche programmée .....	14
Réglage de l'arrêt programmé.....	14
Annulation des réglages programmés.....	15
Commande verticale de direction du débit d'air (selon les modèles) .....	15
Commande horizontale de direction du débit d'air (selon les modèles).....	15
Réglage individuel de l'angle des volets (selon les modèles) .....	16
Funzionamento Manuale.....	17
Fonction Redémarrage automatique.....	17
<b>E. Entretien et service</b> .....	18
Type cassette plafond .....	18
Conseils d'utilisation.....	19



## POUR VOS DOSSIERS

Écrivez les numéros de modèle et de série ci-après :

**N° de modèle**

**N° de série**

Vous les trouverez sur une étiquette dans la partie latérale de chaque unité.

**Nom du revendeur**

**Date d'achat**

■ Agrafez votre reçu à cette page au cas où vous en auriez besoin pour prouver la date d'achat ou pour vous prévaloir de la garantie.



## LISEZ CE MANUEL

Vous y trouverez plusieurs conseils utiles sur la manière d'utiliser et d'entretenir correctement votre climatiseur. Quelques petites mesures préventives vous permettront d'épargner beaucoup de temps et d'argent pendant la durée de vie de votre climatiseur.

Vous trouverez une série de réponses aux problèmes les plus fréquents dans le tableau du guide de dépannage. Si vous passez en revue notre **Guide de dépannage** d'abord, il se peut que vous n'ayez pas du tout besoin d'appeler le Service Après-Vente.



## PRÉCAUTION

- **Contactez le service technique agréé pour la réparation ou l'entretien de cette unité.**
- **Contactez un technicien autorisé pour l'installation de cette unité.**
- **Ce climatiseur ne doit pas être actionné par des petits enfants ou par des personnes infirmes sans surveillance.**
- **Les petits enfants doivent être surveillés afin de vous assurer qu'ils ne jouent pas avec le climatiseur.**
- **Si le cordon d'alimentation doit être remplacé, ce travail ne doit être confié qu'à du personnel autorisé et il ne doit être effectué qu'en utilisant des pièces de rechange authentiques.**



# Précautions de sécurité

Les instructions ci-après doivent être observées dans le but de prévenir tout risque de dommages corporels ou matériels.

- L'utilisation non conforme, résultant du non-respect des instructions, est susceptible de provoquer des dommages corporels ou matériels et dont la gravité est signalée par les indications suivantes.

**⚠ AVERTISSEMENT** Ce symbole indique un risque de blessure grave, voire mortelle.

**⚠ ATTENTION** Ce symbole indique un risque de blessure ou des dommages matériels.

- Les significations des symboles utilisés dans ce manuel sont indiquées ci-dessous



**Veillez à ne pas faire cela.**



**Veillez à suivre cette instruction.**

## ⚠ AVERTISSEMENT

**Utilisez toujours une fiche d'alimentation et une prise de courant avec borne de mise à la terre.**

- Autrement, vous risquez de provoquer un choc électrique.

**Pour l'installation électrique, contactez votre distributeur ou vendeur, un électricien qualifié ou le S.A.V. agréé. Ne démontez ni ne réparez vous-même l'appareil.**

- Autrement, vous risquez de provoquer un incendie ou un choc électrique.

**Utilisez un disjoncteur ou un fusible à valeur nominale appropriée.**

- Autrement, vous risquez de provoquer un incendie ou un choc électrique.

**N'installez pas ce produit sur un support défectueux. Assurez-vous que l'emplacement choisi pour l'installation n'est pas abîmé par temps.**

- Autrement, le produit risque de tomber par terre.

**Le transformateur élévateur de l'unité extérieure fournit aux composantes électriques de l'électricité haute tension. Assurez-vous de décharger complètement le condensateur avant de mener à bien un travail de réparation.**

- Un condensateur chargé peut être à l'origine d'un choc électrique.

**N'utilisez pas un disjoncteur défectueux ou valeur nominale inférieure. Utilisez un disjoncteur et un fusible appropriés.**

- Autrement, vous risquez de provoquer un incendie ou un choc électrique.

**Faites toujours une mise à la terre de l'appareil suivant le schéma de câblage. Ne reliez pas le fil de terre à une canalisation de gaz, à une conduite d'eau, à un paratonnerre ou à un fil de terre téléphonique.**

- Autrement, vous risquez de provoquer un incendie ou un choc électrique.

**Ne modifiez ni ne prolongez le cordon d'alimentation. Si le cordon d'alimentation venait à être abîmé, déchiré ou épluché, remplacez-le.**

- Autrement, vous risquez de provoquer un incendie ou un choc électrique.

**N'installez jamais l'unité extérieure sur une surface instable, ni dans un endroit où elle risque de tomber par terre.**

- La chute de l'unité extérieure pourrait provoquer des dommages, des blessures, voire la mort.

**Lors de l'installation, utilisez le kit d'installation fourni avec l'appareil.**

- Autrement, l'unité risque de tomber et de provoquer des dommages graves.

**N'utilisez pas de bloc d'alimentation à prises multiples. Utilisez toujours cet appareil sur un circuit dédié protégé par un disjoncteur.**

- Autrement, vous risquez de provoquer un incendie ou un choc électrique.

**Installez correctement le panneau et le couvercle du boîtier de commande.**

- Autrement, vous risquez de provoquer un incendie ou un choc électrique à cause de la poussière, de l'humidité, etc.

**Pour toute installation, enlèvement ou réinstallation, contactez toujours votre distributeur ou le S.A.V. agréé.**

- Autrement, vous risquez de provoquer un incendie ou un choc électrique, une explosion ou des blessures.

**Si le produit est mouillé (plongé ou submergé), contactez un S.A.V. agréé pour le faire réparer avant de le réutiliser.**

- Autrement, vous risquez de provoquer un incendie ou un choc électrique.

**Assurez-vous d'utiliser uniquement les pièces énumérées dans le catalogue de pièces détachées. N'essayez jamais de modifier cet appareil.**

- L'utilisation des pièces inadéquates peut causer un choc électrique, un dégagement excessif de chaleur ou un incendie.

Les connexions électriques des unités intérieure et extérieure doivent être bien solides et les câbles doivent être acheminés correctement, de sorte qu'il n'y ait aucune force qui tire le cordon vis-à-vis des bornes de connexion.

- Les connexions inadéquates ou lâches peuvent causer un dégagement excessif de chaleur ou un incendie.

Assurez-vous de vérifier que le condenseur soit correctement utilisé. Veuillez lire l'étiquette sur l'appareil.

- L'utilisation incorrecte du condenseur risque d'empêcher le bon fonctionnement de l'unité.

Ne placez pas le cordon d'alimentation près d'un poêle ni tout autre appareil de chauffage.

- Autrement, vous risquez de provoquer un incendie ou un choc électrique.

N'utilisez pas l'appareil dans un endroit fermé hermétiquement pendant une période prolongée. Aérez la pièce régulièrement.

- Il peut y avoir un manque d'oxygène, qui nuirait à votre santé.

Aérez la pièce où se trouve l'appareil de temps en temps lorsque vous l'utilisez simultanément avec un poêle ou avec tout autre appareil de chauffage.

- Il peut y avoir un manque d'oxygène, qui nuirait à votre santé.

Assurez-vous que personne, en particulier les enfants, ne puissent marcher ou tomber sur l'unité extérieure.

- Ceci pourrait provoquer des blessures personnelles et endommager l'appareil.

Ne mettez en marche ni n'arrêtez le climatiseur en branchant ou en débranchant la fiche d'alimentation.

- Autrement, vous risquez de provoquer un incendie ou un choc électrique.

Veillez à la mise au rebut sûre des matériaux d'emballage. Par exemple, des vis, des clous, des piles, des objets cassés, etc., après installation ou service. Puis déchirez et jetez les sacs d'emballage en plastique.

- Les enfants pourraient jouer avec ces matériaux et subir des blessures.

N'utilisez pas un cordon d'alimentation, une fiche ou une prise lâche s'ils sont endommagés.

- Autrement, vous risquez de provoquer un incendie ou un choc électrique.

Assurez-vous que l'eau n'entre pas en contact avec les pièces électriques. Installez l'unité loin des sources d'eau.

- Autrement, vous risquez de provoquer un incendie ou un choc électrique ou un dysfonctionnement de l'appareil.

N'ouvrez pas la grille avant de l'appareil en cours de fonctionnement. (Ne touchez pas le filtre électrostatique, si l'unité en est équipée).

- Autrement, vous risquez de subir des blessures physiques, un choc électrique, ou de provoquer un dysfonctionnement de l'appareil.

Débranchez l'appareil avant de procéder à des opérations de nettoyage ou d'entretien.

- Autrement, vous risquez de provoquer un choc électrique.

Veillez à ce qu'on ne tire ni que l'on endommage le cordon d'alimentation pendant le fonctionnement de l'appareil.

- Autrement, vous risquez de provoquer un incendie ou un choc électrique.

Assurez-vous de vérifier que la prise du cordon d'alimentation n'est pas sale, lâche ou cassée, puis veuillez insérer complètement la fiche.

- Une prise sale, lâche ou cassée peut provoquer un choc électrique ou un incendie.

Ne touchez, n'actionnez ne pas réparer l'appareil avec les mains humides. Prenez la prise avec la main pour la débrancher.

- Autrement, vous risquez de provoquer un incendie ou un choc électrique.

Ne stockez ni n'utilisez de gaz ou de combustibles inflammables près de l'appareil

- Autrement, il y a risque d'incendie.

Si l'unité dégage des sons étranges, des odeurs ou de la fumée, éteignez immédiatement le disjoncteur ou débranchez le cordon d'alimentation.

- Autrement, vous risquez de provoquer un incendie ou un choc électrique.

Si l'appareil va rester inutilisé pendant une longue période, débranchez-le ou mettez le disjoncteur sur la position arrêt.

- Autrement, vous risquez d'endommager l'appareil, d'en causer un dysfonctionnement ou la mise en marche involontaire.

Ne placez aucun objet sur le cordon d'alimentation.

- Autrement, vous risquez de provoquer un incendie ou un choc électrique.

S'il y a une fuite de gaz inflammable, fermez le robinet à gaz et ouvrez une fenêtre pour ventiler la pièce avant de mettre en marche le climatiseur.

- N'utilisez pas le téléphone, ni ne mettez les interrupteurs en marche ou en arrêt. Ceci risquerait de provoquer une explosion ou un incendie.

## ATTENTION

Faites appel à deux personnes ou plus pour soulever et déplacer cet appareil.

- Évitez les blessures personnelles.

Maintenez l'appareil de niveau lors de son installation.

- Ceci permet d'éviter des vibrations et des bruits.

N'installez pas l'appareil dans un endroit où il serait exposé directement au vent de la mer (pulvérisation d'eau de mer).

- Ceci pourrait corroder l'appareil.

N'installez pas l'appareil dans un endroit où le bruit ou l'air chaud dégagés par l'unité extérieure pourraient gêner vos voisins.

- Ceci peut provoquer des problèmes à vos voisins et de là, être à l'origine de disputes avec eux.

Installez le raccord de drainage de manière à assurer un drainage approprié.

- Une mauvaise connexion peut provoquer des fuites d'eau.

Vérifiez toujours s'il y a des fuites de gaz (frigorigène) après installation ou réparation de l'appareil.

- Des niveaux de frigorigène trop bas peuvent être à l'origine d'une défaillance de l'appareil.



**N'utilisez pas cet appareil pour des fins particulières telles que la préservation d'aliments, d'œuvres d'art, etc. C'est un climatiseur grand public, non pas un système de refroidissement de précision.**

- Autrement, il y a risque de dommages à la propriété ou de pertes matérielles.

**Ne touchez pas les pièces métalliques du climatiseur lorsque vous enlevez le filtre à air.**

- Autrement, vous risquez de subir des blessures.

**N'insérez pas les mains ou d'autres objets à travers l'entrée ou la sortie d'air lorsque le climatiseur est en marche.**

- Il y a des bords aiguisés et des pièces mobiles qui pourraient vous blesser.

**N'inclinez pas l'unité lors d'un déplacement ou d'une désinstallation.**

- L'eau condensée qui se trouve à l'intérieur pourrait se renverser.

**Le démantèlement de l'unité, le traitement de l'huile réfrigérante et des pièces ultimes devrait se faire conformément aux normes locales et nationales.**

**En cas de contact du liquide des piles avec votre peau ou vos vêtements, lavez-les à l'eau. N'utilisez pas la télécommande si les piles ont coulé.**

- Les produits chimiques à l'intérieur des piles peuvent causer des brûlures ou d'autres blessures.

**N'exposez pas votre peau, ni les enfants ou les plantes au courant d'air froid ou chaud.**

- Ceci peut nuire à leur santé.

**N'obstruez pas l'entrée ou la sortie du flux d'air.**

- Ceci peut provoquer un mauvais fonctionnement de l'appareil.

**Ne marchez ne placez aucun objet sur l'appareil (unités extérieures).**

- Autrement, ceci risquerait de provoquer des blessures et une défaillance de l'appareil.

**Prenez soin lors du déballage et de l'installation de l'appareil.**

- Les bords aiguisés peuvent provoquer des blessures.

**Ne mélangez pas d'air ou de gaz autre que le gaz frigorigène spécifié utilisé dans le système.**

- Si de l'air entre dans le système réfrigérant, la pression devient excessivement élevée, ce qui peut provoquer des dommages à l'appareil ou des blessures personnelles.

**Remplacez toutes les piles de la télécommande par des piles neuves du même type. Ne mélangez pas de piles neuves avec des piles usées ou différents types de piles.**

- Autrement, vous risquez de provoquer un incendie ou un dysfonctionnement.

**Si vous ingurgitez le liquide de la pile, lavez-vous les dents et consultez votre dentiste. Ne pas utiliser la télécommande si les piles ont fuit.**

- Les produits chimiques à l'intérieur des piles pourraient vous causer des brûlures ou d'autres ennuis de santé.

**Ne buvez pas l'eau qui s'écoule de l'appareil.**

- Ce n'est pas hygiénique et pourrait entraîner de sérieux problèmes de santé.

**Utilisez un chiffon doux pour le nettoyage. N'utilisez pas de détergents agressifs, de dissolvants, ni n'aspergez de l'eau, etc.**

- Ceci risquerait de provoquer un incendie, un choc électrique ou des dommages aux pièces plastiques de l'appareil.

**Insérez toujours fermement le filtre après nettoyage. Nettoyez le filtre tous les quinze jours ou plus souvent si nécessaire.**

- Un filtre sale réduit l'efficacité du climatiseur.

**S'il y a une fuite de gaz frigorigène pendant la réparation, ne touchez pas au gaz échappé.**

- Le contact du gaz frigorigène avec la peau peut causer des engelures (« brûlure froide »).

**S'il se produit une fuite de gaz frigorigène pendant l'installation de l'appareil, aérez immédiatement la pièce.**

- Autrement, ceci peut être nocif pour votre santé.

**Ne rechargez ni ne démontez les piles. Ne les jetez pas au feu.**

- Elles pourraient brûler ou exploser.

**Ne laissez pas le climatiseur fonctionner pendant longtemps lorsque le taux d'humidité est très élevé et que la porte ou une fenêtre a été laissée ouverte.**

- Il peut y avoir une condensation d'humidité qui risque de mouiller ou d'endommager vos meubles.

**Utilisez une banquette ou une échelle solide lorsque vous menez à bien des opérations de nettoyage ou d'entretien de l'appareil.**

- Faites attention et évitez de vous blesser.

# Sécurité électrique

## AVERTISSEMENT

- Cet appareil doit être correctement mis à la terre. Pour réduire au minimum le risque de choc électrique, vous devez toujours brancher l'appareil sur une prise de courant mise à la terre.
- Ne coupez ni n'enlevez la broche de mise à la terre de la fiche d'alimentation.
- Raccordez la borne de mise à la terre de l'adaptateur à la vis du couvercle de la prise murale n'assure pas la mise à la terre, à moins que la vis du couvercle soit métallique et non isolée et que la prise murale soit mise à la terre par l'intermédiaire de l'installation électrique.
- Si vous doutez que le climatiseur soit correctement relié à la terre, demandez à un électricien qualifié d'examiner la prise murale ainsi que le circuit électrique.

## *Utilisation temporaire d'un adaptateur*

Nous décourageons vivement l'utilisation d'un adaptateur en raison des risques potentiels pour la sécurité. Pour des connexions temporaires, utilisez uniquement un adaptateur d'origine, disponible dans la plupart des magasins de matériel électrique. Assurez-vous que la grande encoche de l'adaptateur est alignée avec la grande encoche de la prise murale afin de les brancher en respectant la polarité.

Pour débrancher le cordon d'alimentation de l'adaptateur, prenez chacun d'eux avec une main, afin ne pas endommager la borne de terre. Évitez de débrancher fréquemment le cordon d'alimentation car ceci pourrait endommager la borne de terre.

## AVERTISSEMENT

- Ne branchez jamais cet appareil à l'aide d'un adaptateur cassé.

## *Symboles utilisés dans ce manuel*



Ce symbole indique un risque de choc électrique.



Ce symbole indique des risques pouvant endommager le climatiseur.



Ce symbole indique des remarques particulières.

# Description du produit

## Unité intérieure

[Type cassette plafond]

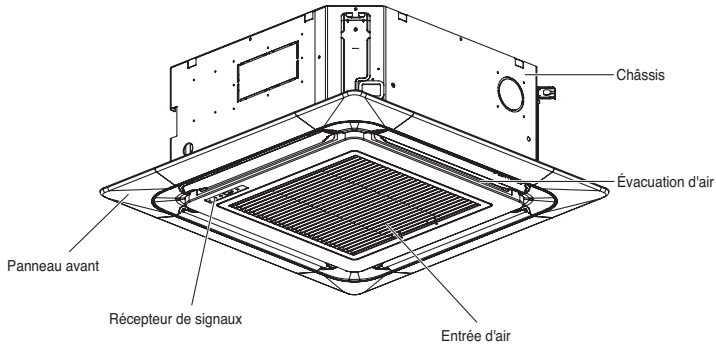

## Unité extérieure

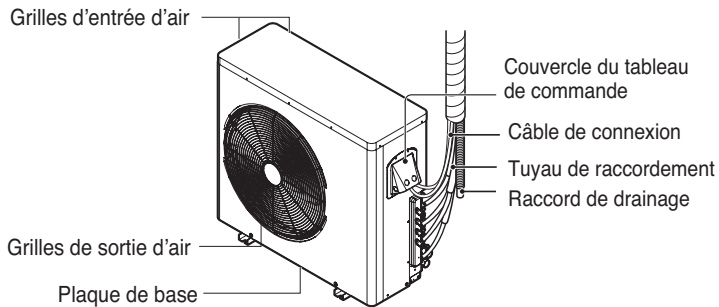

\* La imagen pueden variar según el modelo.

# Instructions d'utilisation

## Comment insérer les piles

1. Enlevez le couvercle du réceptacle à piles suivant le sens de la flèche.
2. Insérez des piles neuves en veillant à bien placer les pôles (+) et (-). (Type de pile = AAA)
3. Remplacez le couvercle en le poussant de nouveau dans sa position.

### REMARQUE

1. Utilisez/remplacez toujours les deux piles par des piles du même type.
2. Si le système ne va pas être utilisé pendant une longue période, enlevez les piles pour prolonger leur durée de vie.
3. Si l'écran d'affichage de la télécommande commence à devenir sombre, remplacez les deux piles.

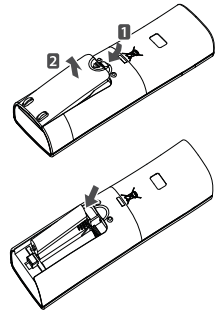

## Entretien de la télécommande sans fils

1. Choisissez un endroit convenable où on puisse l'atteindre facilement et elle soit en même temps protégée.
2. Fixez solidement le support au mur, etc. à l'aide des vis fournies.
3. Glissez la télécommande à l'intérieur du support.

### REMARQUE

1. La télécommande ne devrait jamais être exposée à la lumière directe du soleil.
2. L'émetteur et le récepteur de signaux devraient être toujours propres pour une communication appropriée. Utilisez un chiffon doux pour les nettoyer.
3. Au cas où d'autres appareils seraient également actionnés depuis la télécommande, changez la position de ceux-là ou consultez un technicien agréé.

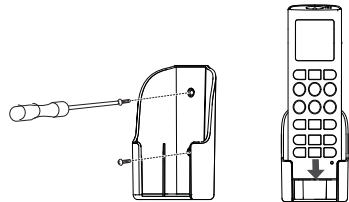

## Voyants de fonctionnement

- ① On/Off : Les indicateurs s'allument durant le fonctionnement.
- 🔋 Signe du filtre : Les indicateurs s'allument après 2400 heures à partir de la première mise en route de l'appareil.
- 🕒 Minuteur : Les indicateurs s'allument durant le fonctionnement du minuteur.
- \*  
⊖ Mode décongélation : Les indicateurs s'allument durant le mode de décongélation ou de hot start (démarrage chaleur). (Seulement pour les modèles disposant d'une pompe à chaleur)
- Forcé : Pour opérer l'unité quand la télécommande ne peut pas être utilisée pour une raison quelconque.

## Méthode de fonctionnement

1. Le récepteur de signal se trouve à l'intérieur de l'unité.
2. Pointez la télécommande en direction de l'unité pour la commander. Il ne doit y avoir aucun obstacle entre la télécommande et l'unité.

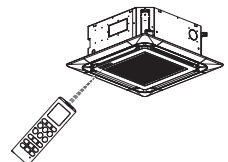

## Fonctionnement de la Télécommande

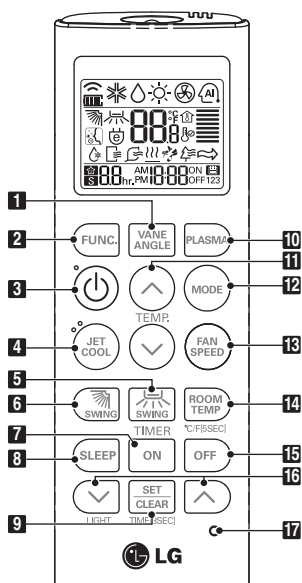

### Mode de fonctionnement

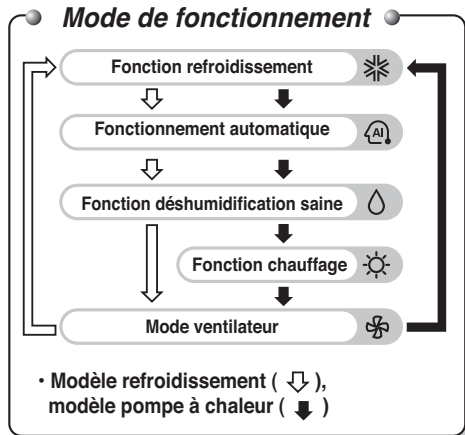

#### REMARQUE

\* Sur certains produits, certaines fonctions ne sont pas disponibles.

#### 1. Touche de réglage de l'angle des volets

Permet de régler l'inclinaison de chaque volet de manière indépendante.

#### 2. Touche de réglage des fonctions

Permet de régler ou annuler les fonctions d'autonettoyage, de nettoyage intelligent, de chauffage électrique ou de réglage individuel de l'angle des volets.

#### 3. Touche marche/arrêt

Permet d'allumer ou éteindre l'unité.

#### 4. Touche de refroidissement rapide

Permet un refroidissement rapide en projetant de l'air frais à grande vitesse.

#### 5. Touche de contrôle du débit d'air gauche/droite (selon les modèles)

Permet de régler le débit d'air dans la direction de votre choix vers la gauche/droite (commande horizontale).

#### 6. Touche de contrôle du débit d'air haut/bas

Permet d'arrêter ou de démarrer le mouvement des volets et de régler le débit d'air dans la direction de votre choix vers le haut/bas (commande verticale).

#### 7. Touche de mise en marche programmée

Permet de régler l'heure de démarrage.

#### 8. Touche de veille programmée

Permet de régler le délai de veille programmée.

#### 9. Touche de réglage/annulation

Permet de définir ou annuler les réglages programmés. Permet également de régler l'heure (maintenez la touche enfoncée pendant 3 secondes).

#### 10. Touche de filtration plasma (selon les modèles)

Permet de démarrer ou arrêter la fonction de filtration plasma.

#### 11. Touches de réglage de la température

Permettent de sélectionner la température de la pièce.

#### 12. Touche de sélection du mode de fonctionnement

Permet de sélectionner le mode de fonctionnement.

#### 13. Touche de réglage de la vitesse du ventilateur intérieur

Permet de régler la vitesse du ventilateur parmi quatre options : basse, moyenne, élevée et Chaos.

#### 14. Touche de vérification de la température

Permet de vérifier la température de la pièce.

#### 15. Touche d'arrêt programmé

Permet de régler l'heure d'arrêt.

#### 16. Touches de réglage de la programmation (haut/bas)/luminosité

Permettent d'ajuster les réglages programmés. Permettent également d'ajuster la luminosité. (Sauf en mode d'ajustement des réglages programmés.)

#### 17. Bouton de réinitialisation

Permet de réinitialiser la télécommande.

## Dénominations et fonctions (en option)

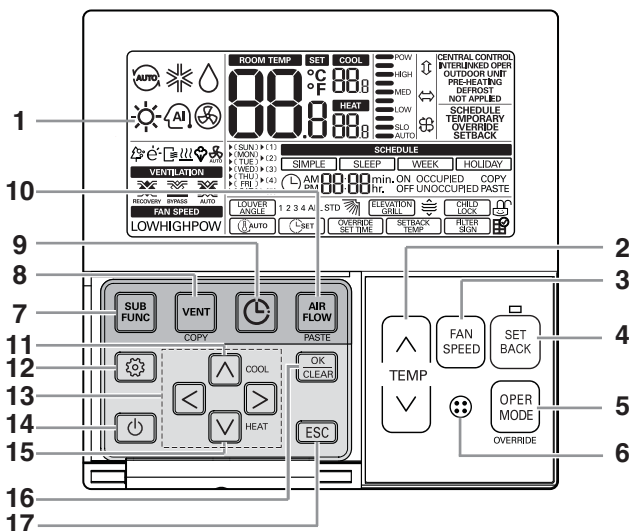

- |                                                                                                       |                                             |
|-------------------------------------------------------------------------------------------------------|---------------------------------------------|
| 1 Écran d'indication du fonctionnement                                                                | 9 Touche de programmation                   |
| 2 Touche de réglage de la température                                                                 | 10 Touche du débit d'air                    |
| 3 Touche de réglage de la vitesse du ventilateur                                                      | 11 Température de refroidissement souhaitée |
| 4 Touche du mode d'abaissement de la température                                                      | 12 Touche de réglage des fonctions          |
| 5 Touche de sélection du mode de fonctionnement                                                       | 13 Touches haut, bas, gauche et droite      |
| 6 Récepteur de la télécommande sans fil<br>• Certains produits ne reçoivent pas les signaux sans fil. | 14 Touche marche/arrêt                      |
| 7 Touche d'accès aux fonctions annexes                                                                | 15 Température de chauffage souhaitée       |
| 8 Touche de ventilation                                                                               | 16 Touche de réglage/annulation             |
|                                                                                                       | 17 Touche Quitter                           |

※ Certaines fonctions ne peuvent pas être utilisées et affichées selon le type de produit.

※ Si vous voulez avoir plus d'information, veuillez vous référer au manuel de la télécommande avec fil.

**Modèle : PREMTB10U**

## Mode de fonctionnement

- 1** Appuyez sur la TOUCHE ON/OFF pour mettre l'appareil en marche. L'unité émettra un bip sonore.



- 2** Ouvrez le couvercle basculant de la télécommande et appuyez sur la touche de mode de fonctionnement. Chaque fois que vous appuyez sur cette touche, le mode de fonctionnement change dans le sens de la flèche.

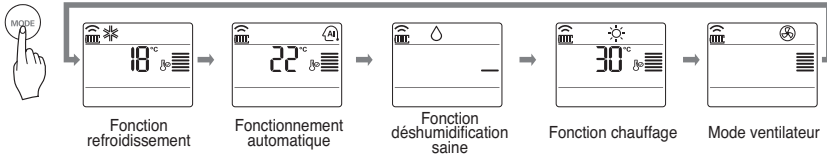

- 3** En mode de refroidissement ou de chauffage, réglez la température intérieure désirée en appuyant sur les TOUCHES DE RÉGLAGE DE LA TEMPÉRATURE AMBIANTE.

En mode refroidissement, la température peut être réglée entre 18°C~30°C(64°F~86°F) alors qu'en mode chauffage, la plage de température va de 16°C~30°C(60°F~86°F).

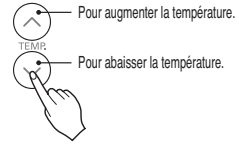

- 4** Réglez la vitesse du ventilateur à l'aide de la télécommande. Vous pouvez régler la vitesse du ventilateur, en appuyant sur le SÉLECTEUR DE VITESSE DU VENTILATEUR INTÉRIEUR. Chaque fois que vous appuyez sur cette touche, le mode de vitesse du ventilateur change.

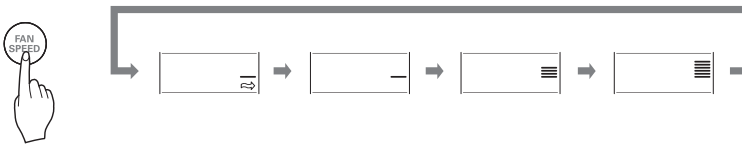

### Ventilation naturelle

- ☐ Pour obtenir une sensation plus fraîche, appuyez sur le bouton SÉLECTEUR DE LA VITESSE DU VENTILATEUR INTÉRIEUR et réglez-le en mode CHAOS ou ventilation naturelle. Le vent soufflera alors comme une brise naturelle grâce aux changements automatiques de la vitesse du ventilateur.

## Fonction déshumidificationsaine

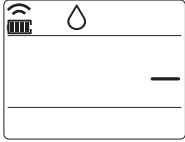

### Pendant le fonctionnement en mode déshumidification saine

- ❑ Si vous sélectionnez le mode de fonctionnement déshumidification à l'aide de la TOUCHE DE SÉLECTION DU MODE DE FONCTIONNEMENT, la fonction de déshumidification se met en marche. L'appareil règle automatiquement la température ambiante ainsi que le volume d'air, de manière à créer les meilleures conditions de déshumidification et sur la base de la température ambiante réelle ayant été captée. Dans ce cas, cependant, la température réglée n'est pas affichée sur la télécommande et vous ne pouvez pas non plus régler la température ambiante.
- ❑ En mode de déshumidification saine, le volume d'air, réglé automatiquement suivant l'algorithme d'optimisation en fonction de la température ambiante réelle, rend la pièce saine et confortable même en saison très humide.



## Mode ventilateur

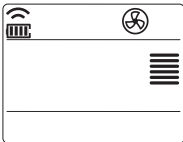

Cette fonction permet de faire circuler l'air sans le refroidir ni le réchauffer. Vous pouvez l'activer en appuyant sur la TOUCHE DE SÉLECTION DE MODE DE FONCTIONNEMENT. Elle peut être activée en appuyant sur la TOUCHE CIRCULATION D'AIR. Une fois que la circulation d'air est activée, vous pouvez sélectionner la vitesse de l'air en appuyant sur le BOUTON SÉLECTEUR DE VITESSE DU VENTILATEUR INTÉRIEUR.



## Fonctionnement automatique

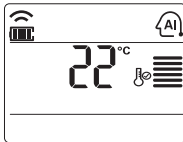

Lorsque le mode est sélectionné, le système fonctionne automatiquement grâce aux commandes électroniques.

- Vous pouvez régler la température souhaitée entre 64°F et 86°F pour le mode Fonctionnement automatique.

### REMARQUE

Cette fonction fonctionne correctement lorsque vous utilisez la télécommande adaptée au modèle.



## Refroidissement rapide



La fonction de refroidissement rapide peut être utilisée pour refroidir la pièce rapidement durant les étés très chauds. Lorsque cette fonction est activée en mode refroidissement, le ventilateur commence à marcher à une vitesse extrêmement rapide pendant 30 minutes, réglant ainsi la température ambiante sur 18°C(64°F) et en atteignant un refroidissement rapide et efficace.

Pour activer cette fonction, appuyez sur la TOUCHE JET COOL (REFROIDISSEMENT RAPIDE). Pour passer du mode refroidissement rapide au mode de refroidissement par fonctionnement du ventilateur à une vitesse élevée, appuyez sur la TOUCHE REFROIDISSEMENT RAPIDE ou sur le BOUTON SÉLECTEUR DE VITESSE DU VENTILATEUR INTÉRIEUR ou de nouveau sur la TOUCHE DE RÉGLAGE DE LA TEMPÉRATURE AMBIANTE.





## Fonctionnement du purificateur d'air PLASMA (en option)

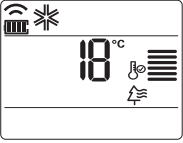

Le filtre de plasma est une technologie développée par LG pour éliminer les contaminants microscopiques de l'air aspiré en produisant un plasma avec une charge élevée d'électrons. Ce plasma tue et détruit au complet les contaminants pour fournir un air propre et hygiénique.

La fonction de purification par plasma peut être activée en appuyant sur la TOUCHE PLASMA de la télécommande. Appuyez-y de nouveau annuler cette fonction.

### REMARQUE

Cette fonction peut être activée en n'importe quel mode de fonctionnement et le ventilateur peut marcher à n'importe quelle vitesse lorsque le filtre de plasma est actionné.



## Affichage en degrés Celsius/Fahrenheit

Appuyez sur la touche d'alternance °C/°F pour changer les degrés Celsius en Fahrenheit et inversement.

En mode Fahrenheit, chaque fois que vous appuyez sur les touches de réglage de la température, la température augmente ou diminue de 1 degré à la fois.



## Réglage de l'heure

1. Appuyez sur la touche SET/CLEAR pendant 3 secondes.
2. Utilisez les touches de réglage de l'heure jusqu'à ce que la bonne heure soit affichée. (Maintenez la touche enfoncée pour changer l'heure par incréments de 10 minutes.)
3. Appuyez sur la touche SET/CLEAR.

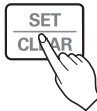
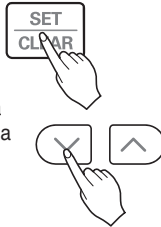

### REMARQUE

Attention aux mentions AM et PM.

## Réglage de la veille programmée

1. Appuyez sur la touche SLEEP pour activer ou désactiver la veille programmée.

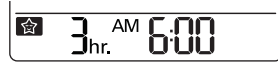

Veille programmée

2. Utilisez les touches de réglage de l'heure jusqu'à ce que le délai souhaité soit affiché. (7 heures est le réglage maximal.)

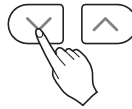

3. Appuyez sur la touche SET/CLEAR.

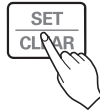

## Réglage de la mise en marche programmée

1. Appuyez sur la touche ON pour régler la mise en marche programmée.



Heure de mise en marche programmée

2. Utilisez les touches de réglage de l'heure jusqu'à ce que l'heure souhaitée soit affichée.

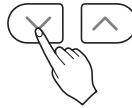

3. Appuyez sur la touche SET/CLEAR.

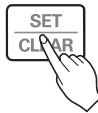

## Réglage de l'arrêt programmé

1. Appuyez sur la touche OFF pour régler l'arrêt programmé.

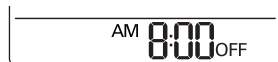

Heure d'arrêt programmé

2. Utilisez les touches de réglage de l'heure jusqu'à ce que l'heure souhaitée soit affichée.

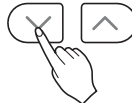

3. Appuyez sur la touche SET/CLEAR.



## Annulation des réglages programmés

- Si vous voulez annuler tous les réglages programmés, appuyez sur la touche SET/CLEAR.
- Si vous voulez annuler chaque réglage programmé individuellement, appuyez sur la touche correspondante pour sélectionner au choix la veille programmée, la mise en marche programmée ou l'arrêt programmé. Puis, appuyez sur la touche SET/CLEAR en dirigeant la télécommande vers le récepteur du signal. (Le symbole de programmation affiché sur le climatiseur et dans l'afficheur disparaîtra.)



## Commande verticale de direction du débit d'air (selon les modèles)

Vous pouvez ajuster le débit d'air vers le haut/bas (commande verticale) à l'aide de la télécommande.

1. Appuyez sur la touche marche/arrêt pour démarrer l'unité.
2. Appuyez sur la touche de contrôle du débit d'air haut/bas. Les volets se mettent à osciller de haut en bas. Appuyez une nouvelle fois sur cette touche pour bloquer les volets verticaux dans la direction du débit d'air souhaitée.



### REMARQUE

- Si vous appuyez sur la touche de contrôle du débit d'air haut/bas, la direction horizontale du débit d'air est modifiée automatiquement en fonction de l'algorithme Auto Swing pour répartir l'air de façon homogène dans la pièce, tout en offrant un écoulement d'air plus agréable pour le corps humain, comme avec une ventilation naturelle.
- Utilisez toujours la télécommande pour ajuster la direction du débit d'air haut/bas. L'ajustement manuel des volets de direction du débit d'air verticaux pourrait endommager le climatiseur.
- Lorsque l'unité est éteinte, les volets de direction du débit d'air haut/bas fermeront l'évent de sortie d'air du système.

## Commande horizontale de direction du débit d'air (selon les modèles)

Vous pouvez ajuster le débit d'air vers la gauche/droite (commande horizontale) à l'aide de la télécommande.

1. Appuyez sur la touche marche/arrêt pour démarrer l'unité.
2. Appuyez sur la touche de contrôle du débit d'air gauche/droite. Les volets se mettent à osciller de gauche à droite. Appuyez une nouvelle fois sur cette touche pour bloquer les volets horizontaux dans la direction du débit d'air souhaitée.



\* La fonction de commande verticale et horizontale du débit d'air n'apparaît pas dans l'afficheur de la télécommande.

## Réglage individuel de l'angle des volets (selon les modèles)

**Cette fonction permet de contrôler l'angle des quatre volets individuellement sur les climatiseurs de type cassette 4 voies.**

- 1** Appuyez sur la touche VANE ANGLE. Le symbole de réglage individuel de l'angle des volets se met à clignoter.



- Si vous appuyez pendant trois secondes sur la touche VANE ANGLE, tous les volets sont réglés sur un angle standard.

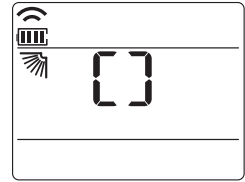

- 2** Réglez l'angle de chaque volet en appuyant sur la touche VANE ANGLE.

- Chaque fois que vous appuyez sur la touche TEMPERATURE SETTING, l'angle et les valeurs de réglage du volet correspondant s'affichent.
- Lorsque vous appuyez sur la touche, l'afficheur apparaît comme dans la figure de droite et vous pouvez régler l'angle entre 1 et 6.

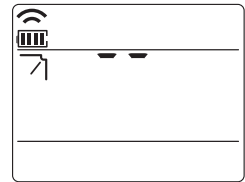

- Il peut exister des différences entre les valeurs réglées de l'angle des volets et la direction des volets.
- Réglez l'angle de votre choix tout en vérifiant le mouvement des volets du produit.
- La fonction de réglage individuel des volets est une fonction annexe et il se peut qu'elle ne soit pas disponible sur certains produits.

## Funzionamento Manuale

Le fonctionnement forcé est employé lorsqu'il est impossible d'utiliser la télécommande. Ce mode démarre lorsque vous appuyez sur le bouton ON/OFF. Pour l'arrêter, appuyez à nouveau sur le bouton.

[Type Casete Rlafond]

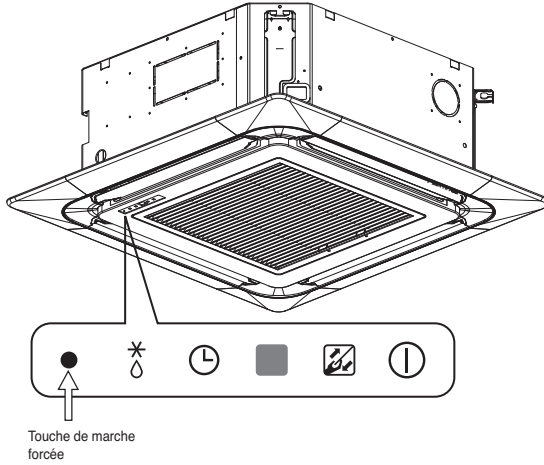

	Modèle réversible		
	Température de la pièce $\geq 24^{\circ}\text{C}$ (75.2°F)	$21^{\circ}\text{C}$ (69.8°F) $\leq$ Température de la pièce $< 24^{\circ}\text{C}$ (75.2°F)	Température de la pièce $< 21^{\circ}\text{C}$ (69.8°F)
Mode de fonctionnement	Froid	Déshumidification saine	Chaud
Vitesse du ventilateur intérieur	Haut	Haut	Haut
Température réglée	22°C (71.6°F)	23°C (73.4°F)	24°C (75.2°F)

### Test de fonctionnement

Durant le TEST DE FONCTIONNEMENT, l'unité est en mode Froid avec une vitesse du ventilateur élevée, quelle que soit la température de la pièce, et elle se réinitialise au bout de 18 minutes. Durant le test de fonctionnement, si l'unité reçoit un signal de la télécommande, elle fonctionne conformément aux instructions de la télécommande. Pour utiliser le mode Test, appuyez sur le bouton ON/OFF et maintenez-le enfoncé pendant 3 à 5 secondes ; un signal sonore retentit. Pour l'arrêter, appuyez à nouveau sur le bouton.

## Fonction Redémarrage automatique

Cette fonction est utile en cas de panne de courant.

Lorsque le courant revient après une coupure, cette fonction permet de restaurer les conditions de fonctionnement précédentes et le climatiseur récupère ses paramètres.

### REMARQUE

Cette fonction est réglée en usine, mais vous pouvez la désactiver en appuyant sur le bouton ON/OFF pendant 6 secondes. L'unité émet deux signaux sonores et le voyant bleu clignote 8 fois. Pour activer la fonction, appuyez à nouveau sur le bouton pendant six secondes. L'unité émet deux signaux sonores et le voyant bleu clignote quatre fois.

# Entretien et service

## ⚠ ATTENTION

Avant d'effectuer toute opération d'entretien, veuillez placer l'interrupteur principal du système sur la position arrêté, puis débranchez l'interrupteur et le cordon d'alimentation.

## Type cassette plafond

### Grille, logement et télécommande

- Éteindre l'appareil avant de le nettoyer. Pour le nettoyer, l'essuyer avec un chiffon doux et sec. Ne pas utiliser de produits blanchissants ou abrasifs.

### REMARQUE

Vous pouvez débrancher le courant avant de nettoyer l'unité d'entrée.

## Filtres à air

Les filtres à air se trouvant sous la grille doivent être vérifiés et nettoyés tous les 15 jours ou plus si nécessaire.



- Ne jamais utiliser les éléments suivants :
  - Eau d'une température supérieure à 40°C qui pourrait le déformer ou le décolorer.
  - Substances volatiles qui pourraient endommager les surfaces du climatiseur.



### 1 Retrait des filtres.

- Retirer les onglets et tirer doucement pour enlever le filtre.



**ATTENTION :** Lors du retrait du filtre à air ne pas toucher les parties métalliques de l'unité d'entrée. Risque de blessure.

### 2 Nettoyer le filtre à air à l'aide d'un aspirateur ou le laver à l'eau claire.

- Si la saleté est profonde, le laver avec une solution d'eau tiède et de détergent.
- Ne pas utiliser d'eau chaude (50°C ou plus) qui pourrait le déformer.

### 3 Après le lavage du filtre à air, le faire sécher à l'ombre.

- Ne pas exposer le filtre à air directement aux rayons du soleil ou à la chaleur d'un feu lors du séchage.

### 4 Installation du filtre à air.

## Conseils d'utilisation

### Ne refroidissez pas à l'excès la pièce.

Ce n'est pas bon pour la santé et cela vous fera gaspiller l'électricité.

### Maintenez fermés stores et rideaux.

Veillez à ce que le soleil n'entre pas directement dans la pièce lorsque le climatiseur est en fonctionnement.

### Gardez une température ambiante uniforme.

Réglez la direction du flux d'air vertical et horizontal afin d'assurer une température ambiante uniforme.

### Veillez à ce que les portes et les fenêtres soient bien fermées.

Évitez autant que possible d'ouvrir les portes et les fenêtres afin de conserver l'air froid dans la pièce.

### Nettoyez régulièrement les filtres à air.

Les obstructions dans le filtre à air réduisent le flux d'air ainsi que les effets de refroidissement et de déshumidification. Nettoyez-les au moins une fois tous les quinze jours.

### Aérez la salle de temps en temps.

Puisque les fenêtres restent fermées, il est conseillé de les ouvrir et d'aérer la pièce de temps en temps.

### Utilisez la vitesse élevée du ventilateur pour un refroidissement rapide et efficace.

La capacité de refroidissement de l'unité est d'autant plus grande que le ventilateur tourne à une vitesse élevée.







ESPAÑOL

# MANUAL DEL PROPIETARIO AIRE ACONDICIONADO

Por favor lea este manual detenidamente antes de utilizar su equipo y guárdelo para consultas futuras.

TIPO: Casete de Techo

<http://www.lghvac.com>  
[www.lg.com](http://www.lg.com)

# CONTENIDO

<b>A. Precauciones de seguridad</b> .....	3
<b>B. Seguridad eléctrica</b> .....	6
Uso temporal de un adaptador .....	6
Símbolos utilizados en este manual .....	6
<b>C. Presentación del producto</b> .....	7
Unidades interiores.....	7
Unidad exterior .....	7
<b>D. Instrucciones de funcionamiento</b> .....	8
Inserción de pilas.....	8
Mantenimiento del mando a distancia inalámbrico .....	8
Indicadores luminosos de funcionamiento .....	8
Método de funcionamiento .....	8
Operación del mando a distancia.....	9
Nombre y función de los botones del controlador remoto (Opcional).....	10
Modo funcionamiento .....	11
Funcionamiento de deshumidificación sana.....	12
Modo Ventilador .....	12
Funcionamiento automático .....	12
Refrigeración rápida .....	12
Funcionamiento de purificación PLASMA (opcional).....	13
Cambio Centígrados/Fahrenheit .....	13
Ajuste de la hora actual.....	13
Ajuste del temporizador de apagado automático .....	14
Ajuste del temporizador de encendido .....	14
Ajuste del temporizador de apagado.....	14
Para cancelar el ajuste del temporizador .....	15
Control de dirección de aire arriba/abajo (opcional).....	15
Control de dirección de aire izquierda/derecha (opcional).....	15
Control de ángulo de aletas individual (opcional).....	16
Funcionamiento Forzado.....	17
Función de reinicio automático.....	17
<b>E. Mantenimiento y servicio</b> .....	18
Tipo casete de techo .....	18
Sugerencias.....	19



## PARA SUS ARCHIVOS

Escriba el número de modelo y el de serie aquí:

**N° de modelo**

**N° de serie**

Podrá encontrarlos en una etiqueta en el lateral de cada unidad.

**Nombre del distribuidor**

**Fecha de compra**

■ Adjunte y grape su recibo a esta página en caso de necesitar probar la fecha de compra o por motivos de la garantía.



## LEA ESTE MANUAL

Dentro encontrará muchas sugerencias útiles sobre el uso y mantenimiento corrector del aire acondicionado. Apenas unos simples cuidados preventivos de su parte pueden ahorrarle mucho tiempo y dinero a lo largo de la vida útil de su aire acondicionado. Encontrará muchas respuestas a los problemas comunes en el gráfico de sugerencias para la solución de averías. Si examina antes su tabla de **Sugerencias para la solución de averías**, puede que no necesite llamar al servicio técnico.



## PRECAUCIÓN

- Entre en contacto con un técnico de servicio autorizado para realizar la reparación o el mantenimiento de esta unidad.
- Entre en contacto con el instalador para la instalación de esta unidad.
- El aire acondicionado no está diseñado para su uso por niños pequeños o personas discapacitadas sin supervisión.
- Los niños pequeños deben estar supervisados para asegurarse que no juegan con el aire acondicionado.
- Si el cordón de alimentación es dañado, este debe de sustituirse por un cordón o ensamble especial disponible por parte del fabricante o su agente de servicio autorizado.



# Precauciones de seguridad

Para evitar lesiones al usuario u otras personas o daños a la propiedad, deberá seguir las instrucciones a continuación.

- El funcionamiento incorrecto debido a la omisión de las instrucciones causará lesiones o daños. La seriedad se clasificará mediante las siguientes indicaciones:

**⚠ ADVERTENCIA** Este símbolo indica la posibilidad de muerte o lesión seria.

**⚠ ATENCIÓN** Este símbolo sólo indica la posibilidad de lesión o daños a la propiedad.

- El significado de los símbolos utilizados en este manual se muestra a continuación.



**Asegúrese de no hacer esto.**



**Asegúrese de seguir las instrucciones.**

## ⚠ ADVERTENCIA

Utilice siempre un enchufe y una toma de alimentación con el terminal de tierra.

- Existe riesgo de descarga eléctrica.

Para trabajos eléctricos, entre en contacto con el distribuidor, el vendedor, un electricista cualificado, o un centro de servicio autorizado. No desmonte o repare el producto usted mismo.

- Existe riesgo de incendio o descarga eléctrica.

Utilice un interruptor o fusible de la capacidad correcta.

- Existe riesgo de incendio o descarga eléctrica.

No instale el producto sobre un soporte de instalación defectuoso. Asegúrese que el área de instalación no se deteriora con el tiempo.

- Podría provocar averías en el producto.

El condensador de aumento de la unidad exterior suministra electricidad de alta tensión a los componentes eléctricos. Asegúrese de descargar completamente el condensador antes de realizar tareas de reparación.

- Un condensador cargado de electricidad puede causar descargas eléctricas.

No utilice un interruptor defectuoso o de capacidad equivocada. Utilice un interruptor y fusible de la capacidad correcta.

- Existe riesgo de incendio o descarga eléctrica.

Ponga siempre el producto a tierra conforme al diagrama de cableado. No conecte el cable de puesta a tierra a los cables de tierra de los conductos de agua, gas, del pararrayos o teléfono.

- Existe riesgo de incendio o descarga eléctrica.

No modifique ni alargue el cable de alimentación. Si el cable de alimentación sufre daños, estuviera pelado, o deteriorado, deberá sustituirse por otro en perfecto estado.

- Existe riesgo de incendio o descarga eléctrica.

No instale nunca la unidad exterior sobre una base móvil o en un lugar del que podría caerse.

- La caída de la unidad exterior podría causar daños, lesiones, o incluso la muerte.

Utilice el equipo de instalación incluido con el producto durante la instalación de la unidad.

- De lo contrario la unidad podría caer y causar lesiones severas.

No utilice un multiconector. Utilice siempre este electrodoméstico en un circuito e interruptor dedicado.

- De lo contrario podría ser causa de incendio o descarga eléctrica.

Instale firmemente el panel y la cubierta de la caja de control.

- Existe riesgo de incendio o descarga eléctrica debido a la acumulación de polvo, agua, etc.

Para las labores de instalación, desmontaje o reinstalación, entre siempre en contacto con el distribuidor o un centro de servicio autorizado.

- Existe riesgo de incendio, descarga eléctrica, explosión o lesiones.

Si el producto estuviera mojado (debido a inundaciones, etc.), póngase en contacto con el centro de servicio autorizado para realizar labores de reparación antes de volver a utilizar el producto.

- Existe riesgo de incendio o descarga eléctrica.

Asegúrese de utilizar únicamente aquellas piezas listadas en la lista de piezas del circuito virtual conmutado (SVC). Nunca intente modificar el equipo.

- El uso de piezas no adecuadas puede ser causa de descarga eléctrica, generación excesiva de calor o incluso incendio.

Las conexiones del cableado interior/exterior deben estar firmemente aseguradas, y el cable deberá tenderse correctamente a fin de evitar tensiones no deseadas en los terminales de conexión.

- Las conexiones flojas o inadecuadas pueden ser causa de una generación excesiva de calor o incluso incendio.

Asegúrese de comprobar el tipo de refrigerante empleado. Por favor, lea la etiqueta informativa del producto.

- El uso de un refrigerante incorrecto podría evitar el funcionamiento normal de la unidad.

No coloque un radiador u otros electrodomésticos generadores de calor cerca del cable de alimentación.

- Existe riesgo de incendio o descarga eléctrica.

No utilice el producto en un espacio cerrado durante mucho tiempo. Realice periódicamente la ventilación del producto.

- Podría sufrir una carencia de oxígeno y, consecuentemente, sufrir daños en su salud.

Ventile periódicamente el cuarto donde se encuentra el producto siempre que funcione cerca de una estufa, elemento calefactor, etc.

- Podría sufrir una carencia de oxígeno y, consecuentemente, sufrir daños en su salud.

Tenga cuidado de asegurarse que nadie, especialmente niños, puede caminar por encima de o caerse sobre la unidad de exterior.

- Esto podría causar lesiones personales y daños al producto.

No enchufe ni desenchufe el cable de alimentación a fin de ENCENDER/APAGAR la unidad.

- Existe riesgo de incendio o descarga eléctrica.

Deseche los materiales de embalaje de forma segura. Como tornillos, clavos, pilas, piezas rotas, etc., tras la instalación o SVC y, a continuación, retire y deseche los plásticos de embalaje.

- Los niños podrían jugar con los desechos y sufrir lesiones.

No utilice cables, tomas o enchufes dañados.

- De lo contrario podría ser causa de incendio o descarga eléctrica.

No permita que el agua se introduzca en las piezas eléctricas. Instale la unidad lejos de posibles fuentes de agua.

- Existe riesgo de incendio, avería en el producto o descarga eléctrica.

No abra la rejilla de entrada frontal del producto durante su funcionamiento. (No toque el filtro electrostático, si la unidad está equipada con uno.)

- Existe riesgo de lesiones físicas, descarga eléctrica o averías en el producto.

Desconecte la alimentación y desenchufe la unidad antes de realizar labores de limpieza o reparación del producto.

- Existe riesgo de descarga eléctrica.

Tenga cuidado de asegurar que el cable de alimentación no pueda extraerse o dañarse durante el funcionamiento.

- Existe riesgo de incendio o descarga eléctrica.

Asegúrese de comprobar que el enchufe del cable de alimentación no esté sucio, flojo o roto y, sólo entonces, inserte el enchufe en la toma de pared.

- Un enchufe sucio, flojo o roto puede ser causa de descarga eléctrica o incendio.

No toque, opere, o repare el producto con las manos húmedas. Sujete el enchufe firmemente con la mano antes de tirar para extraerlo.

- Existe riesgo de descarga eléctrica o incendio.

No almacene, ni utilice, ni tan siquiera permita la presencia de gases inflamables o combustibles cerca del producto.

- Existe riesgo de incendio.

Si escucha ruidos, percibe olores extraños, o si su producto emite humo. Cierre inmediatamente el interruptor o desconecte el cable de alimentación.

- Existe riesgo de descarga eléctrica o incendio.

Cuando no piense utilizar el producto durante un largo período de tiempo, desconecte el enchufe de suministro de alimentación o cierre el interruptor.

- Existe riesgo de daños o averías en el producto o funcionamiento involuntario.

No coloque NINGÚN objeto sobre el cable de alimentación.

- Existe riesgo de incendio o descarga eléctrica.

Si existen fugas de gas inflamable, apague el gas y abra una ventana para la ventilación del cuarto antes de volver a encender el producto.

- No utilice el teléfono ni abra y cierre interruptores. Existe riesgo de explosión o incendio.

## ATENCIÓN

Son necesarias dos o más personas para levantar y transportar el producto.

- Evite lesiones personales.

No instale el producto donde pueda estar directamente expuesto al viento del mar (salitre).

- Podría causar la oxidación del producto.

Mantenga el nivel incluso durante la instalación del producto.

- Para evitar vibraciones o ruido.

No instale el producto donde el ruido o el aire caliente de la unidad exterior pudieran ocasionar daños o molestar a los vecinos.

- Podría causar problemas y disputas con sus vecinos.

Instale la manguera de desagüe para asegurar que el agua condensada se drene correctamente.

- Una mala conexión puede causar fugas de agua.

Compruebe siempre si existen fugas de gas (refrigerante) tras la instalación o reparación del producto.

- Los niveles bajos de refrigerante pueden causar averías en el producto.

**No utilice el producto con propósitos especiales, como la preservación de alimentos, obras de arte, etc. Este es un aire acondicionado de consumidor, no un sistema de refrigeración de precisión.**

- Existe el riesgo de daños o pérdidas de propiedad.

**No toque las piezas metálicas del producto al desmontar el filtro de aire.**

- Existe el riesgo de lesiones personales.

**No introduzca las manos u otros objetos en la entrada o la salida de aire mientras el producto esté en funcionamiento.**

- Existen piezas afiladas y móviles que podrían causar lesiones personales.

**No incline la unidad durante los procesos de desmontaje o desinstalación.**

- El agua condensada del interior podría verterse.

**El desmontaje de la unidad, el tratamiento del aceite refrigerante y de distintas piezas, deberá realizarse conforme a las normativas locales y nacionales.**

**Si el líquido de las pilas entra en contacto con su piel o ropas, lávese bien con agua limpia. No utilice el mando a distancia si las pilas han experimentado fugas.**

- Los productos químicos de las pilas podrían causar quemaduras u otros peligros para la salud.

**No exponga a los niños, plantas, o su propia piel, directamente a la corriente de aire frío o caliente.**

- Esto podría resultar perjudicial para su salud.

**No bloquee la entrada o salida del flujo de aire.**

- Podría provocar averías en el producto.

**No pise ni coloque nada sobre el producto. (Unidades de exterior)**

- Existe el riesgo de lesiones personales y averías en el producto.

**Tenga cuidado al desempaquetar e instalar el producto.**

- Los bordes afilados podrían causar lesiones.

**No realice mezclas distintas a las especificadas por el refrigerante utilizado en el sistema.**

- Si el aire entrara en el sistema de refrigeración, podría causar una presión excesivamente alta, provocando daños en el equipo o lesiones personales.

**Sustituya las pilas del mando a distancia por otras nuevas del mismo tipo. No mezcle pilas viejas y nuevas o de distintos tipos.**

- Existe riesgo de incendio o averías en el producto.

**Si el líquido de las pilas alcanzara su boca, cepille sus dientes y consulte a un médico. No utilice el mando a distancia si las pilas han experimentado fugas.**

- Los productos químicos de las pilas podrían causar quemaduras u otros perjuicios a la salud.

**No beba el agua de desagüe del producto.**

- No es potable y podría causar problemas serios de salud.

**Emplee un paño suave para limpiar la unidad. No utilice detergentes fuertes, disolventes, etc.**

- Existe el riesgo de fuego, descarga eléctrica o daños a las piezas plásticas del producto.

**Inserte siempre el filtro de forma segura tras su limpieza. Limpie el filtro cada dos semanas o más a menudo en caso de necesidad.**

- Un filtro sucio reducirá la eficacia del producto.

**Si el producto sufriera fugas de gas refrigerante durante las labores de reparación, no entre en contacto con el refrigerante.**

- El gas refrigerante puede causar lesiones por congelación (quemaduras por frío)

**Si el gas refrigerante sufriera fugas durante la instalación, ventile inmediatamente el área.**

- De lo contrario podría resultar perjudicial para su salud.

**No recargue ni abra las pilas. No las tire al fuego.**

- Pueden quemarse o explotar.

**No deje el aire acondicionado en funcionamiento durante mucho tiempo cuando la humedad sea muy alta y haya dejado abierta una puerta o ventana.**

- La humedad podría condensarse y mojar o dañar el mobiliario.

**Utilice un taburete o escalera firme al realizar labores de limpieza, mantenimiento, o reparación del producto desde una cierta altura.**

- Tenga cuidado y evite las lesiones personales.

# Seguridad eléctrica

## **⚠ ADVERTENCIA**

- Este pequeño electrodoméstico debe estar correctamente puesto a tierra. Para reducir al mínimo el riesgo de descargas eléctricas, siempre deberá enchufar la unidad en una toma con puesta a tierra.
- No corte ni quite la clavija de puesta a tierra del enchufe de alimentación.
- Fijar el terminal de puesta a tierra del adaptador al tornillo de la tapa de la toma de pared no pondrá a tierra la unidad a menos que el tornillo de la tapa sea metálico y no esté aislado, y la toma de pared esté puesta a tierra a través del cableado de la casa.
- Si tiene alguna duda sobre si el aire acondicionado está puesto a tierra correctamente, solicite a un electricista cualificado que revise la toma de pared y el circuito.

## *Uso temporal de un adaptador*

Desaconsejamos firmemente el uso de un adaptador debido a los potenciales peligros de seguridad. En conexiones temporales, utilice únicamente un adaptador original, disponible en la mayoría de sus almacenes locales de ferretería. Asegúrese que la ranura grande del adaptador esté alineada con la ranura grande de la toma para realizar una conexión correcta de la polaridad.

Para desconectar el cable de alimentación del adaptador, coloque una mano en cada uno para evitar dañar la clavija de puesta a tierra. Evite desenchufar con frecuencia el cable de alimentación, ya que esto podría provocar daños eventuales a la clavija de puesta a tierra.

## **⚠ ADVERTENCIA**

- No utilice nunca la unidad con un adaptador roto.

## *Símbolos utilizados en este manual*



**Este símbolo le alerta del riesgo de descarga eléctrica.**



**Este símbolo le alerta de los peligros que pueden causar daños al aire acondicionado.**

## **NOTA**

**Este símbolo indica notas especiales.**

# Presentación del producto

A continuación encontrará una breve presentación de las unidades de interior y exterior.  
Por favor, consulte la información específica relativa al tipo de su unidad interior.

## Unidades interiores

[Tipo casete de techo]

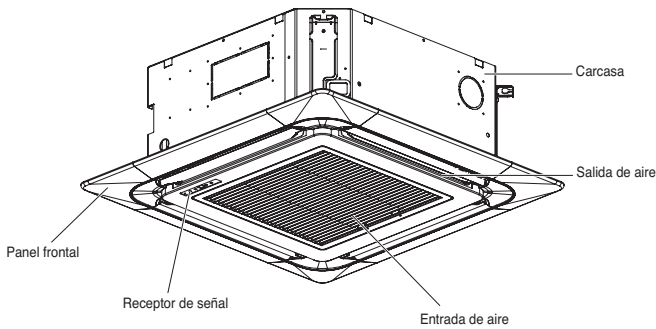

## Unidad exterior

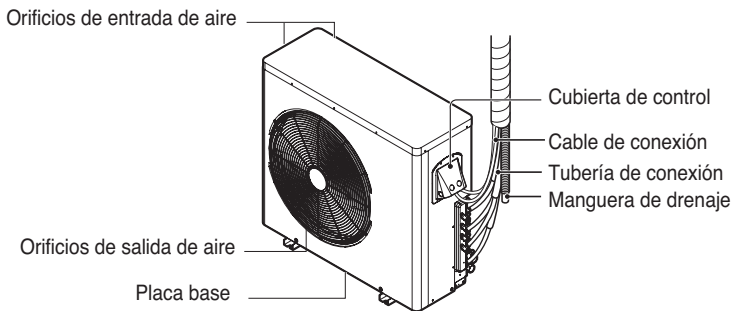

\* La imagen pueden variar según el modelo.

# Instrucciones de funcionamiento

## Inserción de pilas

1. Desmonte la tapa de la batería tirando de ella en la dirección de la flecha.
2. Inserte las nuevas pilas asegurándose de que los signos (+) y (-) de la pila están instalados correctamente. (Tamaño de las baterías = AAA)
3. Monte de nuevo la tapa deslizándola nuevamente en posición.

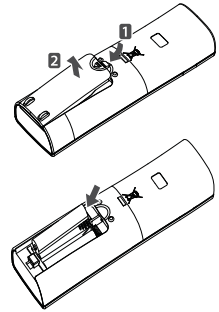

### NOTA

1. Utilice/Sustituya siempre ambas pilas por otras del mismo tipo.
2. Si no piensa utilizar el sistema durante un largo período de tiempo, retire las pilas a fin de extender su vida útil.
3. Si la información en la pantalla del mando a distancia comenzara a desvanecerse, sustituya ambas pilas.

## Mantenimiento del mando a distancia inalámbrico

1. Seleccione para éste un lugar seguro y de fácil acceso.
2. Fije el soporte a la pared mediante los tornillos incluidos.
3. Deslice el mando a distancia en su soporte.

### NOTA

1. El mando a distancia nunca debe ser expuesto a la luz directa del sol.
2. Debe mantener siempre limpio el transmisor/receptor de señal a fin de asegurar una correcta comunicación. Emplee un paño suave para limpiarlo.
3. Si el mando a distancia opera además otros equipos, cambie su posición o consulte al técnico de servicio.

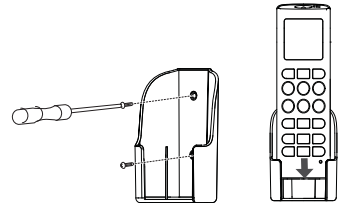

## Indicadores luminosos de funcionamiento

- Ⓛ Encendido/Apagado : Se ilumina durante el funcionamiento del sistema.
  - ☑ Señal del filtro : Se ilumina pasadas 2400 horas desde que se utilizara por primera vez el producto.
  - 🕒 Temporizador : Se ilumina durante el funcionamiento del Temporizador.
  - \*  
⊖ Modo de descongelación : Se ilumina durante el modo de descongelación o funcionamiento de puesta en marcha en caliente (sólo en modelos de bomba de calor).
- Forzado : Para utilizar la unidad cuando no pueda utilizarse el mando a distancia.

## Método de funcionamiento

1. El receptor de señal se encuentra en el interior de la unidad.
2. Apunte a la unidad con el mando a distancia a fin de ponerla en funcionamiento. No deben existir obstáculos entre ambos.

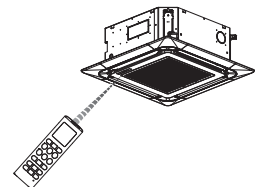



## Operación del mando a distancia

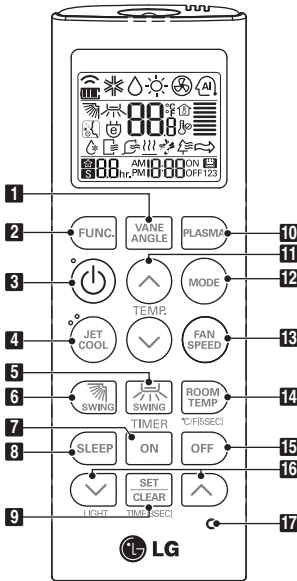

### 1. Botón VANE ANGLE

Se utiliza para ajustar el ángulo de cada aleta.

### 2. Botón de CONFIGURACIÓN DE FUNCIONES

Se utiliza para seleccionar Limpieza automática, Limpieza inteligente, calefactor electrónico o Control de ángulo de aletas individuales.

### 3. Botón de encendido/apagado

Enciende/apaga la unidad.

### 4. Botón JET COOL

Refrigeración rápida con alta velocidad del ventilador.

### 5. Botón de control de dirección de aire izquierda/derecha (opcional)

Se utiliza para ajustar la dirección deseada (izquierda/derecha) del flujo de aire.

### 6. Botón de flujo de aire ARRIBA/ABAJO

Se utiliza para detener o iniciar el movimiento de las aletas y seleccionar la dirección arriba/abajo del flujo de aire.

### 7. Botón de temporizador encendido

Se puede seleccionar el tiempo de finalización del funcionamiento.

### 8. Botón de temporizador de apagado automático

Se puede seleccionar el tiempo de finalización del funcionamiento.

### 9. Botón PLASMA (OPCIONAL)

Se utiliza para configurar/borrar el temporizador. Se utiliza para ajustar la hora actual (si la entrada se hace durante 3 s).

### 10. PLASMA Button (OPTIONAL)

Se utiliza para iniciar o parar la función de purificación de plasma.

### 11. Botón de ajuste de temperatura interior

Se utiliza para seleccionar la temperatura de la habitación.

### 12. Botón de selección de modo de funcionamiento

Se utiliza para seleccionar el modo de funcionamiento.

### 13. Botón de velocidad del ventilador interior

Se utiliza para seleccionar la velocidad del ventilador en cuatro niveles: bajo, medio, alto y caos.

### 14. Botón de comprobación de temperatura interior

Se utiliza para comprobar la temperatura de la habitación.

### 15. Botón de apagado del temporizador

Se utiliza para seleccionar el tiempo de finalización del funcionamiento.

### 16. Botón de ajuste de temporizador (arriba/abajo)/Luz

Se utiliza para configurar el temporizador. Se utiliza para ajustar el brillo. (Si no está en el modo de ajuste de tiempo)

### 17. Botón de reinicio

Se utiliza para reiniciar el mando a distancia.

### Modo funcionamiento

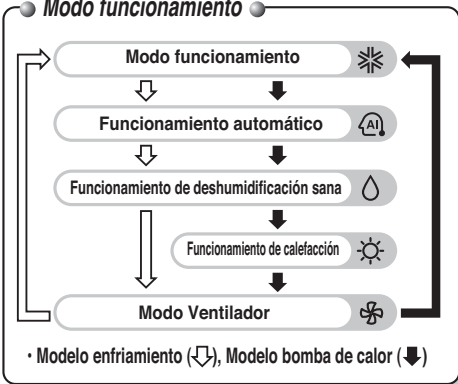

## NOTA

\* Dependiendo del producto, algunas funciones pueden no estar operativas o no mostrarse.

## Nombre y función de los botones del controlador remoto (Opcional)

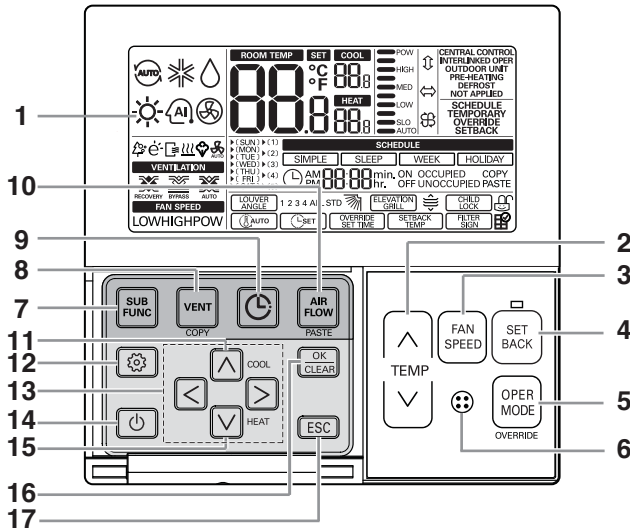

- |                                                          |                                            |
|----------------------------------------------------------|--------------------------------------------|
| 1 Pantalla de indicación de operación                    | 10 Botón de flujo de aire                  |
| 2 Botón para establecer temperatura                      | 11 Botón de temperatura deseada            |
| 3 Botón de velocidad de ventilador                       | 12 Botón para establecer función           |
| 4 Botón SET BACK                                         | 13 Botón Arriba, Abajo, Izquierda, Derecha |
| 5 Botón de selección de modo de operación                | 14 Botón Encendido/Apagado (ON/OFF)        |
| 6 Receptor de control remoto inalámbrico                 | 15 Temperatura de calefacción deseada      |
| • Algunos productos no reciben las señales inalámbricas. | 16 Botón Establecer/Cancelar               |
| 7 Botón de sub-función                                   | 17 Botón Salir                             |
| 8 Botón de ventilación                                   |                                            |
| 9 Botón de reservación                                   |                                            |

\* Algunas funciones pueden no ser operadas y mostradas dependiendo del tipo de producto.

\* Si usted quiere conocer más información, favor de consultar el Manual del Control Remoto Amplio por Cable.

**Modelo : PREMTB10U**

## Modo funcionamiento

- 1** Presione el botón ON/OFF para encender la unidad. La unidad responderá con una señal sonora



- 2** Abra la puerta del mando a distancia y presione el botón modo de funcionamiento. Cada vez que presione el botón, el modo de funcionamiento cambiará en la dirección de la flecha.

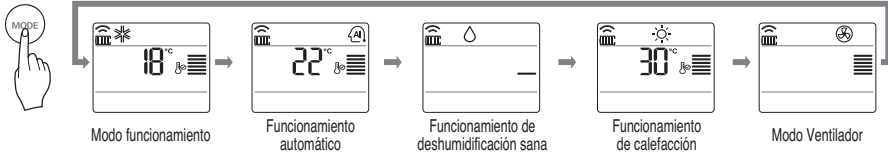

- 3** Establezca la temperatura interior deseada, para la operación de enfriamiento o calefacción presionando los **BOTONES DE AJUSTE DE TEMPERATURA AMBIENTE**. La temperatura de enfriamiento debe establecerse entre los 18 °C y los 30 °C y (64°F y los 86°F), para la calefacción, entre los 16 °C y los 30 °C (60°F y los 86°F).

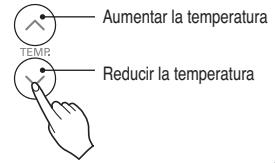

- 4** Establezca la velocidad del ventilador mediante el mando a distancia. Usted puede seleccionar la velocidad del ventilador. Cada vez que presione el botón, cambiará el modo de velocidad del ventilador.

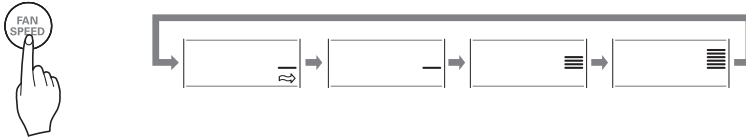

### Viento natural

- Para lograr una sensación más fresca, presione el **BOTÓN SELECTOR DE VELOCIDAD DEL VENTILADOR INTERIOR** y configure el modo CAOS o Brisa natural. En este modo, el viento sopla como una brisa natural cambiando automáticamente la velocidad del ventilador.

## Funcionamiento de deshumidificación sana

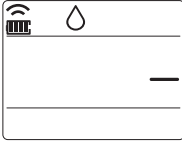

### Durante el funcionamiento de la deshumidificación sana

- ❑ Si selecciona el modo deshumidificación mediante el BOTÓN DE SELECCIÓN DEL MODO DE FUNCIONAMIENTO, el producto activará la función de deshumidificación. Establece automáticamente la temperatura ambiente y el volumen del flujo de aire a las mejores condiciones para la deshumidificación, basándose en la temperatura ambiente actual detectada. En este caso, sin embargo, la temperatura establecida no se muestra en el mando a distancia y usted tampoco podrá controlar la temperatura ambiente.
- ❑ Durante la función de deshumidificación sana el volumen del flujo de aire se establece automáticamente según el algoritmo de optimización que responde al estado actual de la temperatura ambiente, para mantener las condiciones del cuarto sanas y confortables incluso en estaciones muy húmedas.



## Modo Ventilador

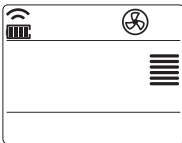

Esta operación hace circular el aire del cuarto sin enfriarlo ni calentarlo. Puede ser activado presionando el BOTÓN SELECCIÓN DEL MODO DE OPERACIÓN. Una vez activada la circulación de aire, usted podrá seleccionar la velocidad del aire presionando el BOTÓN SELECTOR DE VELOCIDAD DEL VENTILADOR INTERIOR.



## Funcionamiento automático

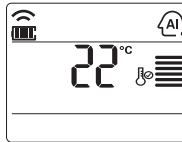

En el modo de funcionamiento, el sistema se active de forma automática mediante los controles electrónicos.  
- Puede ajustar la temperatura deseada entre 64°F y 86°F para el modo de funcionamiento automático.



### NOTA

Esta función funciona correctamente si utiliza un controlador a distancia que corresponda a cada modelo.

## Refrigeración rápida



La función de chorro de aire frío puede ser empleada para enfriar rápidamente un cuarto en un día caluroso. Cuando esta función esté activa, el aire acondicionado funcionará en modo operación de enfriamiento, con una velocidad ultrarrápida del ventilador y una temperatura de 18 °C(64°F) durante 30 minutos a fin de lograr un enfriamiento rápido y eficaz.

Podrá activar este funcionamiento presionando el BOTÓN JET COOL (enfriamiento por chorro de aire). Para cambiar del modo enfriamiento por chorro de aire al modo enfriamiento por velocidad alta del ventilador, presione de nuevo el BOTÓN JET COOL o BOTÓN SELECTOR DE VELOCIDAD DEL VENTILADOR INTERIOR o el BOTÓN DE AJUSTE DE TEMPERATURA AMBIENTE.



## Funcionamiento de purificación PLASMA (opcional)

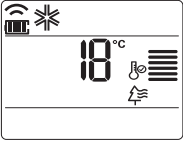

El filtro de plasma es una tecnología desarrollada por LG a fin de lograr eliminar los contaminantes microscópicos presentes en el aire de entrada mediante la generación de un plasma con electrones de altas cargas. Este plasma elimina y destroza completamente los contaminantes para proporcionar un aire limpio e higiénico.

La purificación por plasma puede iniciarse presionando el BOTÓN PLASMA en el mano a distancia. Volver a presionarlo cancelará su ejecución.

### NOTA

Esta característica puede emplearse en cualquier modo de funcionamiento y a cualquier velocidad del ventilador.



## Cambio Centígrados/Fahrenheit

Pulse el botón °C/°F para cambiar de Centígrados a Fahrenheit y viceversa.

Cuando pulse el botón de ajuste de temperatura en el modo Fahrenheit, la temperatura subirá/bajará 1°F.



## Ajuste de la hora actual

1. Pulse el botón SET / CLEAR durante 3 segundos.



2. Pulse los botones TIME SETTING hasta ajustar la hora deseada. (Si mantiene el botón pulsado, cambiará rápidamente en unidades de 10 min.)

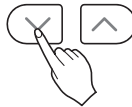

3. Pulse el botón SET / CLEAR.

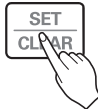

### NOTA

Compruebe el indicador de A.M. y P.M.

## Ajuste del temporizador de apagado automático

1. Pulse el botón TIMER para activar o apagar el temporizador.

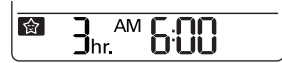

Apagado automático

2. Pulse los botones TIME SETTING hasta ajustar la hora deseada. (7 horas es el ajuste máximo)

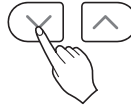

3. Pulse el botón SET / CLEAR.



## Ajuste del temporizador de encendido

1. Pulse el botón ON para activar o apagar el temporizador.



Temporizador encendido

2. Pulse los botones TIME SETTING hasta ajustar la hora deseada.

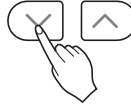

3. Pulse el botón SET / CLEAR.

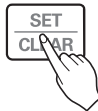

## Ajuste del temporizador de apagado

1. Pulse el botón OFF para activar o apagar el temporizador.

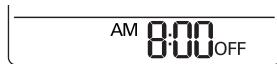
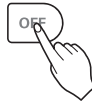

Temporizador apagado

2. Pulse los botones TIME SETTING hasta ajustar la hora deseada.

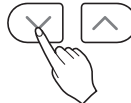

3. Pulse el botón SET / CLEAR.



## Para cancelar el ajuste del temporizador

- Si desea cancelar los ajustes del temporizador, pulse SET/CLEAR .
- Si desea cancelar cada ajuste del temporizador, pulse cada botón del temporizador para encender o apagar el temporizador según lo desee. Y pulse SET/CLEAR con el mando a distancia orientado al receptor de señal. (Se apagará la luz del temporizador en el aparato de aire acondicionado y la pantalla.)

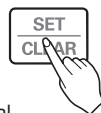

## Control de dirección de aire arriba/abajo (opcional)

El flujo de aire arriba/abajo (flujo de aire vertical) se puede cambiar con el mando a distancia.

1. Pulse el botón encendido/apagado para poner en funcionamiento la unidad.
2. Pulse el botón ARRIBA/ABAJO y la aletas oscilarán arriba y abajo. Pulse el botón ARRIBA/ABAJO de nuevo para ajustar la aleta vertical en la dirección deseada.



### NOTA

- Si pulsa el botón de dirección arriba/abajo, la dirección horizontal del aire cambia automáticamente según el algoritmo de oscilación automáticamente para distribuir el aire de manera uniforme y, al mismo tiempo, para que resulte más cómodo, como si se tratara de una brisa natural.
- Utilice siempre el mando a distancia para ajustar la dirección arriba/abajo del flujo de aire. Si mueve la aleta de dirección del flujo de aire manualmente, podría dañar el aparato.
- Cuando se apaga la unidad, la aleta de dirección del aire arriba/abajo cierre la salida de aire del sistema.

## Control de dirección de aire izquierda/derecha (opcional)

El flujo de aire a izquierda/derecha (horizontal) se puede ajustar con el mando a distancia.

1. Pulse el botón encendido/apagado para poner en funcionamiento la unidad.
2. Pulse el botón de dirección IZQUIERDA/DERECHA y las aletas oscilarán a izquierda y derecha. Pulse el botón de control del flujo de aire horizontal de nuevo para ajustar la aleta horizontal en la dirección deseada.



\* La función arriba/abajo e izquierda/derecha no se muestra en la pantalla del mando a distancia.

## Control de ángulo de aletas individual (opcional)

Es la función que permite controlar 4 ángulos de aleta individualmente en el grupo de productos de cassette de 4 direcciones para techo.

- 1** Pulse el botón VANE ANGLE. Parpadeará el símbolo de control individual del ángulo de las aletas.



- Si pulsa el botón VANE ANGLE durante 2 segundos, todas las aletas se moverán a su ángulo estándar.

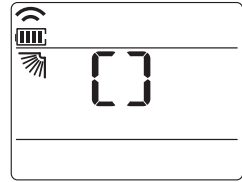

- 2** Ajuste el ángulo de cada aleta pulsando el botón VANE ANGLE.

- Cada vez que se pulsa el botón TEMPERATURE SETTING, se muestran los valores de ángulo y ajuste de la aleta correspondiente.
- Cuando se pulsa el botón, la pantalla aparece como en la figura de la derecha, y el ángulo se puede ajustar a 1-6.

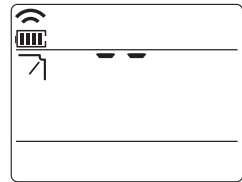

- Puede haber diferencias entre los valores de ajuste de los ángulos de las aletas y las direcciones de los orificios de descarga.
- Ajuste el ángulo deseado con la comprobación del movimiento del ángulo de la aleta del producto.
- El control individual del ángulo de las aletas es una función añadida del producto y puede no funcionar en algunos productos.



## Funcionamiento Forzado

La operación forzada se usa cuando no puede usarse el control remoto. La operación comenzará cuando se pulse el botón ON/OFF (ENCENDIDO/APAGADO). Si desea detener la operación, vuelva a pulsar el botón.

[Tipo casete de techo]

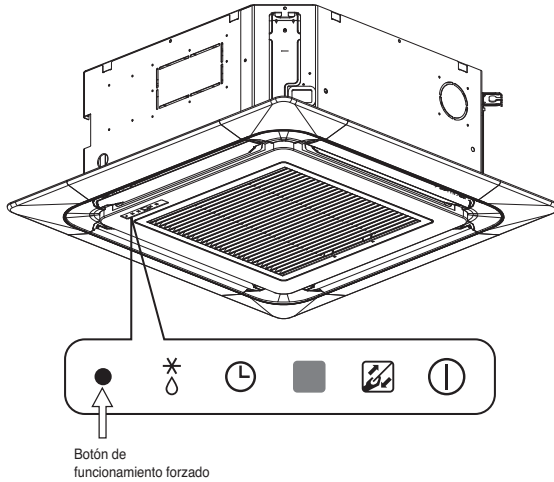

	Modelo con bomba de calor		
	Temp. de sala $\geq 24^{\circ}\text{C}$ (75.2°F)	$21^{\circ}\text{C}$ (69.8°F) $\leq$ Temp. de sala $< 24^{\circ}\text{C}$ (75.2°F)	Temp. de sala $< 21^{\circ}\text{C}$ (69.8°F)
Modo de funcionamiento	Refrigeración	Deshumidificación saludable	Calefacción
Velocidad de ventilador de interior	Alto	High	Alto
Selección de temperatura	$22^{\circ}\text{C}$ (71.6°F)	$23^{\circ}\text{C}$ (73.4°F)	$24^{\circ}\text{C}$ (75.2°F)

## Funcionamiento de prueba

Durante el FUNCIONAMIENTO DE PRUEBA, la unidad funcionará en modo refrigeración con una velocidad de ventilador alta, independientemente de la temperatura de la sala y se reiniciará a los 18 minutos. Durante el funcionamiento de prueba, si se recibe señal del control remoto, la unidad funcionará con las órdenes del control remoto. Si desea usar esta operación, mantenga pulsado el botón ON/OFF (ENCENDIDO/APAGADO) durante 3-5 segundos y podrá oír un pitido. Si desea detener la operación, vuelva a pulsar el botón.

## Función de reinicio automático

Esta función es útil en caso de un fallo eléctrico.

Cuando se recupere la alimentación, esta función recupera la situación de funcionamiento anterior y el aire acondicionado funcionará con la misma configuración.

## NOTA

Esta función está habilitada de forma predeterminada de fábrica pero puede deshabilitarla pulsando el botón ON/OFF (ENCENDIDO/APAGADO) durante 8 segundos. La unidad emitirá dos pitidos y el indicador azul parpadeará 6 veces. Para habilitarlo, pulse el botón de nuevo durante 6 segundos. La unidad emitirá dos pitidos y el indicador azul parpadeará 4 veces.

# Mantenimiento y servicio

## ⚠ ATENCIÓN

Antes de realizar labores de mantenimiento, desconecte la alimentación del sistema, cierre el interruptor y desenchufe el cable de alimentación.

## Tipo casete de techo

### Parilla, carcasa y mando a distancia

Apague el sistema antes de limpiar. Para limpiar, utilice un paño suave y seco. No utilice lejía ni productos abrasivos.

### NOTA

La alimentación debe estar desconectada antes de limpiar la unidad interior.

## Filtros de aire

Los filtros de aire de detrás de la parrilla frontal deberían verificarse y limpiarse una vez cada 2 semanas o más frecuentemente si es necesario.



■ No utilice nunca nada de lo siguiente:

- Agua más caliente de 40°C. Podría deformar y/o decolorar.
- Sustancias volátiles. Podrían dañarse las superficies del aire acondicionado.



### 1 Saque los filtros de aire.

- Tome la pestaña y jale de ella hacia adelante para extraer el filtro.



**PRECAUCIÓN:** Cuando haya que retirar el filtro del aire, no toque las partes metálicas de la unidad interior. Podría ocasionar daños.

### 2 Limpie la suciedad del filtro de aire mediante una aspiradora o lavándolo con agua.

- Si queda suciedad oculta, lave con detergente neutro en agua tibia
- Si se usa agua caliente (50°C o más), podría deformarse el aparato.

### 3 Después de lavar con agua, séquelo bien a la sombra.

- No exponga el filtro del aire a la luz solar directa o al calor de un fuego para secarlo.

### 4 Instale el filtro de aire.

## Sugerencias

### No enfríe demasiado el habitáculo.

Esto no es sano para su salud y además representa un derroche de electricidad.

### Mantenga cerradas cortinas y persianas.

No permita que la luz directa del sol entre en el habitáculo mientras el aire acondicionado se encuentre en funcionamiento.

### Mantenga uniforme la temperatura del habitáculo.

Ajuste la dirección del flujo de aire vertical y horizontal para asegurar una temperatura uniforme en todo el habitáculo.

### Asegúrese que las puertas y ventanas estén bien cerradas.

En lo posible, vite abrir puertas y ventanas para mantener el aire frío en el interior del habitáculo.

### Limpie el filtro de aire con regularidad.

Las obstrucciones en el filtro de aire reducen el flujo de aire y reduce los efectos de enfriamiento y deshumidificación. Límpielo al menos cada dos semanas.

### Ventile el habitáculo ocasionalmente.

Como las ventanas permanecen cerradas, es buena idea abrirlas para ventilar el cuarto de vez en cuando.

### Configure el ventilador a alta velocidad para lograr un enfriamiento rápido y eficaz.

Cuando la velocidad del ventilador sea alta, la unidad proporcionará su capacidad nominal de enfriamiento.



LGEUS  
 LG Electronics, Air conditioning Division  
 1000 Sylvan Ave., Englewood Cliffs, NJ 07632

LGECI  
 LG ELECTRONICS CANADA INC.  
 20 NORELCO DRIVE.  
 NORTH YORK, ONTARIO M9L 2X6.

LG Customer Information Center	
888-865-3026	USA, press #2 for PTAC, TTW
888-865-3026	USA, press #3 for DFS, Multi V
1-888-LG-Canada	CANADA
Register your product Online!	
<a href="http://www.lge.com">www.lge.com</a>	



US	1. Please call the installing contractor of your product, as warranty service will be provided by them. 2. If you have service issues that have not been addressed by the contractor, please call 1-888-865-3026.
CANADA	Service call Number # : (888) LG Canada, (888) 542-2623



ENGLISH

FRANÇAIS

ESPAÑOL

# OWNER'S MANUAL AIR CONDITIONER

Please read this manual carefully before operating your set and retain it for future reference.

TYPE : Ceiling Cassette

<http://www.lghvac.com>  
[www.lg.com](http://www.lg.com)



P/NO : MFL67449211

# TABLE OF CONTENTS

<b>A. Safety Precautions</b> .....	3
<b>B. Electrical Safety</b> .....	6
Temporary Use of an Adapter .....	6
Symbols used in this Manual .....	6
<b>C. Product Introduction</b> .....	7
Indoor Units .....	7
Outdoor Unit .....	7
<b>D. Operating Instructions</b> .....	8
How to insert the Batteries .....	8
Wireless Remote Controller Maintenance .....	8
Operation Indication Lamps .....	8
Operating Method .....	8
Wireless Remote Controller .....	9
Wired Remote Controller (Optional) ..	10
Operation Mode .....	11
Dehumidification mode .....	12
Fan Mode .....	12
Auto Operation .....	12
Power Cooling .....	12
PLASMA Purification Operation (Optional) .....	13
Celsius/Fahrenheit Switching .....	13
Setting the Current Time .....	13
Sleep Timer Setting .....	14
On Timer Setting .....	14
Off Timer Setting .....	14
To cancel the Timer Setting .....	15
Up/Down Airflow Direction Control (Optional) .....	15
Left/Right Airflow Direction Control (Optional) .....	15
Individual vane angle control (Optional) .....	16
Forced operation .....	17
Auto Restart Function .....	17
<b>E. Maintenance and Service</b> .....	18
Ceiling Cassette Type .....	18
Operation Tips! .....	19



## FOR YOUR RECORDS

Write the model and serial numbers here:

**Model #** \_\_\_\_\_

**Serial #** \_\_\_\_\_

You can find them on a label on the side of each unit.

**Dealer's Name** \_\_\_\_\_

**Date Purchased** \_\_\_\_\_

■ Staple your receipt to this page in the event you need it to prove date of purchase or for warranty issues.



## READ THIS MANUAL

Inside you will find many helpful hints on how to use and maintain your air conditioner properly. Just a little preventive care on your part can save you a great deal of time and money over the life of your air conditioner.

You'll find many answers to common problems in the chart of troubleshooting tips. If you review our chart of

**Troubleshooting Tips** first, you may not need to call for service at all.



## PRECAUTION

- **Contact the authorized service technician for repair or maintenance of this unit.**
- **Contact the installer for installation of this unit.**
- **The air conditioner is not intended for use by young children or invalids without supervision.**
- **Young children should be supervised to ensure that they do not play with the air conditioner.**
- **When the power cord is to be replaced, replacement work shall be performed by authorized personnel only using only genuine replacement parts.**



# Safety Precautions



To prevent injury to the user or other people and property damage, the following instructions must be followed.

- Incorrect operation due to ignoring instruction will cause harm or damage. The seriousness is classified by the following indications.

**⚠ WARNING** This symbol indicates the possibility of death or serious injury.

**⚠ CAUTION** This symbol indicates the possibility of injury or damage.

- Meanings of symbols used in this manual are as shown below.

	<b>Be sure not to do.</b>
	<b>Be sure to follow the instruction.</b>

## ⚠ WARNING

**Always use a power plug and socket with a ground terminal.**

- There is a risk of electric shock.

**For electrical work, contact the dealer, seller, a qualified electrician, or an Authorized Service Center. Do not disassemble or repair the product by yourself.**

- There is risk of fire or electric shock.

**Use the correctly rated breaker or fuse.**

- There is risk of fire or electric shock.

**Do not install the product on a defective installation stand. Be sure that the installation area does not deteriorate with age.**

- It may cause product to fall.

**In indoor unit the step-up capacitor supplies high voltage electricity to the electrical components. Be sure to discharge the capacitor completely before conducting the repair work.**

- An charged capacitor can cause electrical shock.

**Do not use a defective or underrated circuit breaker. Use the correctly rated breaker and fuse.**

- There is risk of fire or electric shock .

**Always ground the product as per the wiring diagram. Do not connect the ground wire to gas or water pipes lightening rod or telephone ground wire.**

- There is risk of fire or electric shock.

**Do not modify or extend the power cable. If the power cable or cord has scratches or skin peeled off or deteriorated then it must be replaced.**

- There is risk of fire or electric shock.

**Never install the outdoor unit on a moving base or a place from where it can fall down.**

- The falling outdoor unit can cause damage or injury or even death of a person.

**When installing the unit, use the installation kit provided with the product.**

- Otherwise the unit may fall and cause severe injury.

**Do not use a multi consent. Always use this appliance on a dedicated circuit and breaker.**

- Otherwise it can cause electric shock or fire.

**Install the panel and the cover of control box securely.**

- There is risk of fire or electric shock due to dust , water etc.

**For installation, removal or reinstall , always contact the dealer or an Authorized Service Center.**

- There is risk of fire, electric shock, explosion, or injury.

**When the product is soaked (flooded or submerged) in water , contact an Authorized Service Center for repair before using it again.**

- There is risk of fire or electric shock.

**Be sure to use only those parts which are listed in the svc parts list. Never attempt to modify the equipment.**

- The use of inappropriate parts can cause an electrical shock, excessive heat generation or fire.

## Safety Precautions

**Indoor/outdoor wiring connections must be secured tightly and the cable should be routed properly so that there is no force pulling the cable from the connection terminals.**

- Improper or loose connections can cause heat generation or fire.

**Be sure to check the refrigerant to the used. Please read the label on the product.**

- Incorrect refrigerant used can prevent the normal operation of the unit.

**Do not place a heater or other heating appliances near the power cable.**

- There is risk of fire and electric shock.

**Do not use the product in a tightly closed space for a long time. Perform ventilation regularly.**

- Oxygen deficiency could occur and hence harm your health.

**Ventilate the product room from time to time when operating it together with a stove, or heating element etc.**

- Oxygen deficiency can occur and hence harm your health.

**Take care to ensure that nobody especially kids could step on or fall onto the outdoor unit.**

- This could result in personal injury and product damage.

**Do not plug or unplug the power supply plug to turn the unit ON/OFF .**

- There is risk of fire or electric shock.

**Safely dispose off the packing materials. Like screws, nails, batteries, broken things etc after installation or svc and then tear away and throw away the plastic packaging bags.**

- Children may play with them and cause injury.

**Don't use a power cord, a plug or a loose socket which is damaged.**

- Otherwise it may cause a fire or electrical shock.

**Do not allow water to run into electric parts. Install the unit away from water sources.**

- There is risk of fire, failure of the product, or electric shock.

**Do not open the front grille of the product during operation. (Do not touch the electrostatic filter, if the unit is so equipped.)**

- There is risk of physical injury, electric shock, or product failure.

**Turn the main power off and unplug the unit when cleaning or repairing the product.**

- There is risk of electric shock.

**Take care to ensure that power cable could not be pulled out or damaged during operation.**

- There is risk of fire or electric shock.

**Make sure to check that the power cable plug is not dirty, loose or broken and then only insert the plug completely.**

- Dirty, loose or broken power plug can cause electric shock or fire.

**Do not touch , operate, or repair the product with wet hands. Hold the plug by hand when taking out**

- There is risk of electric shock or fire.

**Do not store or use or even allow flammable gas or combustibles near the product.**

- There is risk of fire.

**If strange sounds, smell or smoke comes from product.Immediately turn the breaker off or disconnect the power supply cable.**

- There is risk of electric shock or fire.

**When the product is not to be used for a long time, disconnect the power supply plug or turn off the breaker.**

- There is risk of product damage or failure, or unintended operation.

**Do not place ANYTHING on the power cable.**

- There is risk of fire or electric shock.

**When flammable gas leaks, turn off the gas and open a window for ventilation before turn the product on.**

- Do not use the telephone or turn switches on or off. There is risk of explosion or fire.

## CAUTION

**Two or more people must lift and transport the product.**

- Avoid personal injury.

**Keep level even when installing the product.**

- To avoid vibration or noise.

**Do not install the product where it will be exposed to sea wind (salt spray) directly.**

- It may cause corrosion on the product.

**Do not install the product where the noise or hot air from the outdoor unit could damage or disturb the neighborhoods.**

- It may cause a problem for your neighbors and hence dispute.

**Install the drain hose to ensure that the condensed water is drained away properly.**

- A bad connection may cause water leakage.

**Always check for gas (refrigerant) leakage after installation or repair of product.**

- Low refrigerant levels may cause failure of product.



**Do not use the product for special purposes, such as preserving foods, works of art, etc. It is a consumer air conditioner, not a precision refrigeration system.**

- There is risk of damage or loss of property.

**Do not block the inlet or outlet of air flow.**

- It may cause product failure.

**Use a soft cloth to clean. Do not use harsh detergents, solvents or splashing water etc .**

- There is risk of fire, electric shock, or damage to the plastic parts of the product.

**Do not touch the metal parts of the product when removing the air filter.**

- There is risk of personal injury.

**Do not step on or put anything on the product. (outdoor units)**

- There is risk of personal injury and failure of product.

**Always insert the filter securely after cleaning. Clean the filter every two weeks or more often if necessary.**

- A dirty filter reduces the efficiency.

**Do not insert hands or other objects through the air inlet or outlet while the product is operating.**

- There are sharp and moving parts that could cause personal injury.

**Be cautious when unpacking and installing the product.**

- Sharp edges could cause injury.

**If the refrigerant gas leaks during the repair, do not touch the leaking refrigerant gas.**

- The refrigerant gas can cause frostbite (cold burn)

**Do not tilt the unit when removing or uninstalling it.**

- The condensed water inside can spill .

**Do not mix air or gas other than the specified refrigerant used in the system .**

- If air enters the refrigerant system, an excessively high pressure results, causing equipment damage or injury.

**If the refrigerant gas leaks during the installation, ventilate the area immediately.**

- Otherwise it can be harmful for your health.

**Dismantling the unit, treatment of the refrigerant oil and eventual parts should be done in accordance with local and national standards.**

**Replace the all batteries in the remote control with new ones of the same type. Do not mix old and new batteries or different types of batteries.**

- There is risk of fire or product failure.

**Do not recharge or disassemble the batteries. Do not dispose off batteries in a fire.**

- They may burn or explode.

**If the liquid from the batteries gets onto your skin or clothes, wash it well with clean water. Do not use the remote if the batteries have leaked.**

- The chemicals in batteries could cause burns or other health hazards.

**If you eat the liquid from the batteries, brush your teeth and see doctor. Do not use the remote if the batteries have leaked.**

- The chemicals in batteries could cause burns or other health hazards.

**Do not let the air conditioner run for a long time when the humidity is very high and a door or a window is left open.**

- Moisture may condense and wet or damage furniture.

**Do not expose your skin or kids or plants to the cool or hot air draft.**

- This could harm to your health.

**Do not drink the water drained from the product.**

- It is not sanitary and could cause serious health issues.

**Use a firm stool or ladder when cleaning, maintaining or repairing the product at an height.**

- Be careful and avoid personal injury.

# Electrical Safety

## WARNING

- This appliance must be properly grounded.  
To minimize the risk of electric shock, you must always plug into a grounded outlet.
- Do not cut or remove the grounding prong from the power plug.
- Attaching the adapter ground terminal to the wall receptacle cover screw does not ground the appliance unless the cover screw is metal and not insulated, and the wall receptacle is grounded through the house wiring.
- If you have any doubt whether the air conditioner is properly grounded, have the wall receptacle and circuit checked by a qualified electrician.

## *Temporary Use of an Adapter*

We strongly discourage the use of an adapter due to potential safety hazards. For temporary connections, use only a genuine adapter, available from most local hardware stores. Ensure that the large slot in the adapter is aligned with the large slot in the receptacle for a proper polarity connection.

To disconnect the power cord from the adapter, use one hand on each to avoid damaging the ground terminal. Avoid frequently unplugging the power cord as this can lead to eventual ground terminal damage.

## WARNING

- Never use the appliance with a broken adapter.

## *Symbols used in this Manual*



This symbol alerts you to the risk of electric shock.



This symbol alerts you to hazards that may cause harm to the air conditioner.

**NOTE**

This symbol indicates special notes.

# Product Introduction

## Indoor Unit

### [Ceiling Cassette Type]

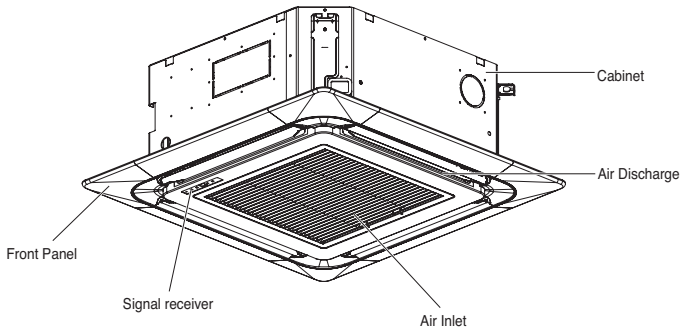

## Outdoor Unit

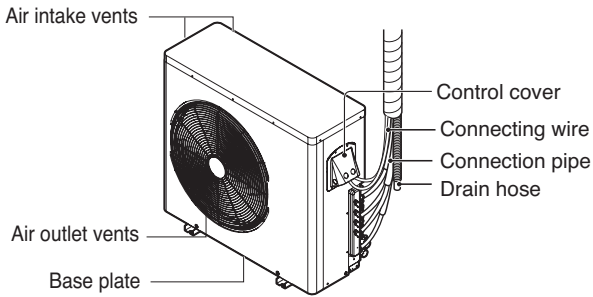

※ The figure can be changed according to model.

# Operating Instructions

## How to insert the Batteries

1. Remove the battery cover by pulling it according to the arrow direction.
2. Insert new batteries making sure that the (+) and (-) of battery are installed correctly.(Battery Size = AAA)
3. Reattach the cover by sliding it back into position.

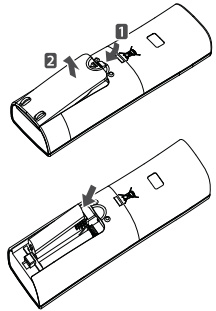

### NOTE

1. Always use/replace both batteries of same type.
2. If the system is not to be used for a long time, remove the batteries to save their working life.
3. If the display screen of remote controller starts, fading replace both of the batteries.

## Wireless Remote Controller Maintenance

1. Choose a suitable place where its safe & easy to reach.
2. Fix the holder to wall etc with the supplied screws firmly.
3. Slide the remote controller inside the holder.

### NOTE

1. Remote controller should never be exposed to direct sunlight.
2. Signal transmitter & receiver should always be clean for proper communication. Use a soft cloth to clean them.
3. In case some other appliances also get operated with remote control, change their position or consult your serviceman.

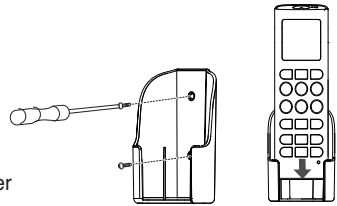

## Operation Indication Lamps

- ① On/Off : Lights up during the system operation.
- 🔧 Filter Sign : Lights up after 2400 hours from the time of first operating unit.
- 🕒 Timer : Lights up during Timer operation.
- \* ⏸ Defrost Mode : Lights up during Defrost Mode or Hot Start operation.(Heat pump model only)
- Forced : To operate the unit when the remote control can't be used for any reason.

## Operating Method

1. The signal receiver is inside the unit.
2. Aim the remote controller towards the unit to operate it.  
There should not be any blockage in between.

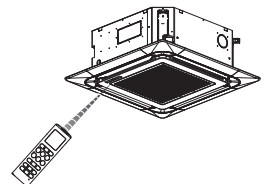

## Wireless Remote Controller

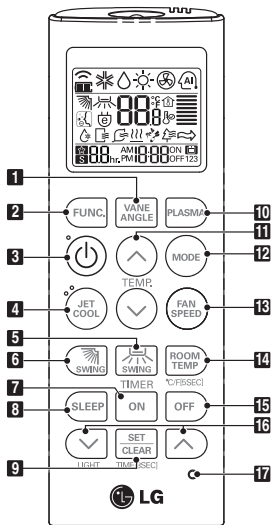

### 1. VANE ANGLE Button

Used to set each vane angle.

### 2. FUNCTION SETTING Button

Used to set or clear Auto Clean, Smart Clean, Electric heater or Individual vane angle control.

### 3. ON/OFF Button

Used to turn on/off the unit.

### 4. JET COOL Button

Speed cooling operates super high fan speed.

### 5. LEFT/RIGHT AIRFLOW Button (OPTIONAL)

Used to set the desired left/right(horizontal) airflow direction.

### 6. UP/DOWN AIRFLOW Button

Used to stop or start louver movement and set the desired up/down airflow direction.

### 7. ON TIMER Button

Used to set the time of starting operation.

### 8. SLEEP TIMER Button

Used to set the time of sleeping operation.

### 9. SET / CLEAR Button

Used to set/clear the timer.

Used to set the current time(if it input for 3sec.)

### 10. PLASMA Button (OPTIONAL)

Used to start or stop the plasma-purification function.

### 11. ROOM TEMPERATURE SETTING Button

Used to select the room temperature.

### 12. OPERATION MODE SELECTION Button

Used to select the operation mode.

### 13. INDOOR FAN SPEED SELECTION Button

Used to select fan speed in four steps low, medium, high and chaos.

### 14. ROOM TEMPERATURE CHECKING Button

Used to check the room temperature.

### 15. OFF TIMER Button

Used to set the time of stopping operation.

### 16. TIMER SETTING(Up/Down)/LIGHT Button

Used to set the timer.

Used to adjust the brightness.(if it is not time adjust mode)

### 17. RESET Button

Used to reset the remote controller.

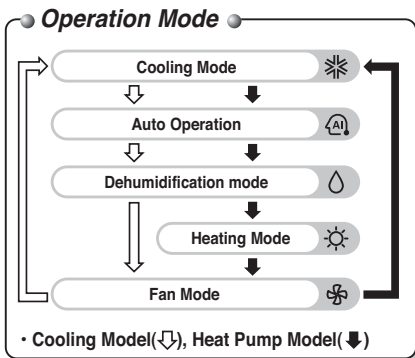

### NOTE

\* Some functions may not be operated and displayed depending on the product type.

## Wired Remote Controller (Optional)

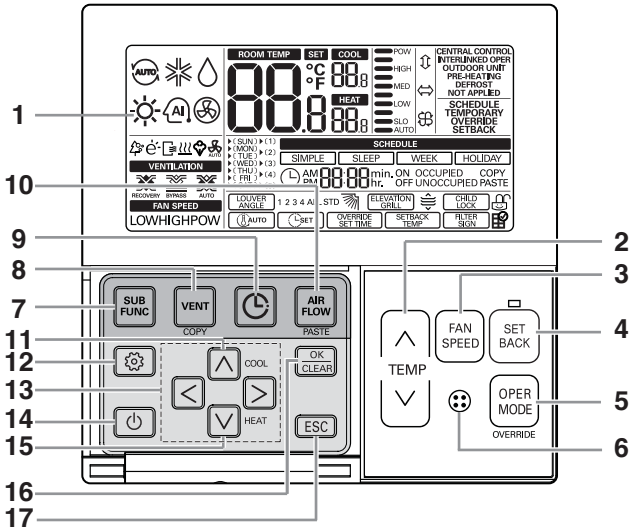

- |   |                                                                                           |    |                              |
|---|-------------------------------------------------------------------------------------------|----|------------------------------|
| 1 | Operation indication screen                                                               | 10 | Air flow button              |
| 2 | Set temperature button                                                                    | 11 | Cooling desired temperature  |
| 3 | Fan Speed button                                                                          | 12 | Function setting button      |
| 4 | Set back button                                                                           | 13 | Up, Down, Left, Right button |
| 5 | Operation mode selection button                                                           | 14 | On/Off button                |
| 6 | Wireless remote controller receiver<br>• Some product don't receive the wireless signals. | 14 | Heating desired temperature  |
| 7 | Sub function button                                                                       | 15 | Setting/Cancel button        |
| 8 | Ventilation button                                                                        | 16 | Setting/Cancel button        |
| 9 | Reservation button                                                                        | 17 | Exit button                  |

※ Some functions may not be operated and displayed depending on the product type.

※ If you want to know more information, please refer to Wide Wired Remote Control Manual.

**Model : PREMTB10U**

## Operation Mode

- 1** Press the ON/OFF BUTTON to turn the unit on.  
The unit will respond with a beep.



- 2** Open the door of the remote controller and press the operation mode button. Each time the button is pressed, the operation mode is shifted in the direction of the arrow.

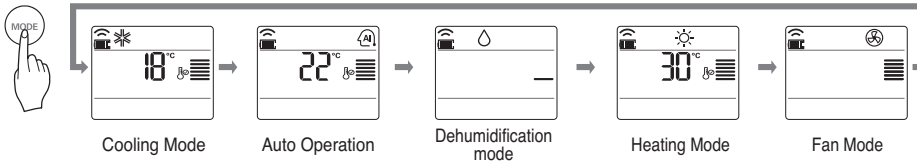

- 3** For cooling or heating operation set the desired indoor temperature by pressing the ROOM TEMPERATURE SETTING BUTTONS.

For cooling the temperature can be set within 18°C~30°C(64°F~86°F) and for heating the temperature range is 16°C~30°C(60°F~86°F).

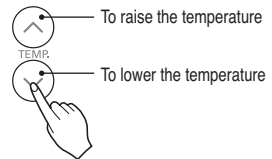

- 4** Set the fan speed with the remote controller. You can select the fan speed by pressing the INDOOR FAN SPEED SELECTOR BUTTON.  
Each time the button is pressed, the fan speed mode is shifted.

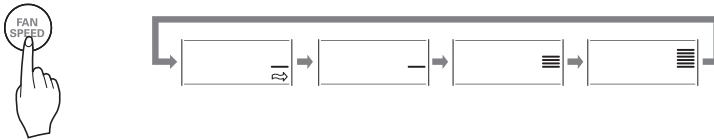

### Natural wind

- For fresher feeling, press the INDOOR FAN SPEED SELECTOR BUTTON selector and set to CHAOS or Natural wind mode. In this mode, the wind blows like a natural breeze by automatically changing fan speed.

## Dehumidification mode

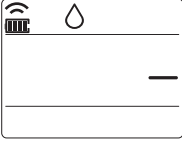

### During Healthy Dehumidification Operation

- ❑ If you select the dehumidification mode on the OPERATION MODE SELECTION BUTTON, the product starts to run the dehumidification function. It automatically sets the room temperature and airflow volume to the best condition for dehumidification, based on the sensed current room temperature. In this case, however, the setting temperature is not displayed on the remote controller and you are not able to control the room temperature either.
- ❑ During the healthy dehumidification function, the airflow volume is automatically set according to the optimization algorithm responding to the current room temperature status, so that the room condition is kept healthy and comfortable even in the very humid season.



## Fan Mode

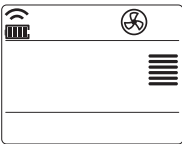

This operation circulates the air without cooling or heating. It can be activated by pressing the OPERATION MODE SELECTION BUTTON. Once the air circulation is activated you can select the air speed by pressing the INDOOR FAN SPEED SELECTOR BUTTON.



## Auto Operation

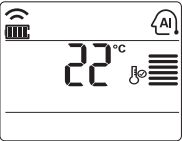

In this operation mode, the system is automatically operated by the electronic controls.  
- You can set the desired temperature between 64°F and 86°F for Auto Operation mode.

### NOTE

This function properly operates when you use the remote controller matching each model.



## Power Cooling



Jet cool function can be used to cool the room quickly in hot summer. When this function is turned on, the air conditioner runs in cooling operation mode with super high fan speed and 18°C(64°F) setting temperature for 30 minutes for fast and effective cooling.

You can activate this operation by pressing the JET COOL BUTTON. To change from jet cool mode to high fan speed cooling mode, press the JET COOL BUTTON or INDOOR FAN SPEED SELECTOR BUTTON or the ROOM TEMPERATURE SETTING BUTTON again.





## PLASMA Purification Operation (Optional)

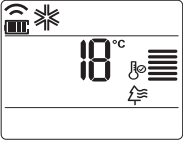

Plasma filter is a technology developed by LG to get rid of microscopic contaminants in the intake air by generating a plasma of high charge electrons. This plasma kills and destroys the contaminants completely to provide clean and hygienic air.

Plasma purification can be started by pressing the PLASMA BUTTON on the remote controller. Repeating it will deactivate the operation.

### NOTE

This feature can be used in any operation mode and any fan speed can be used while plasma filter is functioning.



## Celsius/Fahrenheit Switching

Press the °C/°F SWITCH button to change from Celsius to Fahrenheit or from Fahrenheit to Celsius.

Whenever press TEMPERATURE SETTING button in Fahrenheit mode, the temperature will increase/drop 1°F.



## Setting the Current Time

1. Press the SET / CLEAR button for 3 seconds.



2. Press TIME SETTING buttons until the desired time is set. (If you press down the button for a long time, it will change quickly in the units of 10 min.)

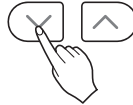

3. Press the SET / CLEAR button.



### NOTE

Check the indicator for A.M. and P.M.

## Sleep Timer Setting

1. Press the TIMER button to turn timer on or off.

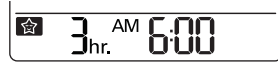

Timer Sleep

2. Press TIME SETTING buttons until the desired time is set. (7 hours is the maximum setting)

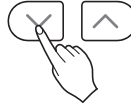

3. Press the SET / CLEAR button.



## On Timer Setting

1. Press the ON button to turn timer on or off.

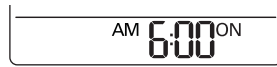

Timer ON

2. Press TIME SETTING buttons until the desired time is set.

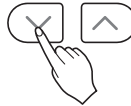

3. Press the SET / CLEAR button.



## Off Timer Setting

1. Press the OFF button to turn timer on or off.

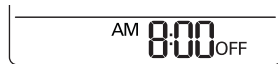

Timer OFF

2. Press TIME SETTING buttons until the desired time is set.

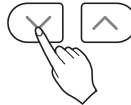

3. Press the SET / CLEAR button.



## To cancel the Timer Setting

- If you wish to cancel all timer setting, press the SET/CLEAR button.
- If you wish to cancel each timer setting, press the each timer button to turn timer sleep or on or off as you want. And then press the SET/CLEAR button aiming the remote controller at the signal receptor.  
(The timer lamp on the air conditioner and the display will go off.)



## Up/Down Airflow Direction Control (Optional)

The up/down airflow (Vertical Airflow) can be adjusted by using the remote controller.

1. Press the ON/OFF button to start the unit.
2. Press UP/DOWN AIRFLOW button and the louvers will swing up and down.  
Press the UP/DOWN AIRFLOW button again to set the vertical louver at the desired airflow direction.



### NOTE

- If you press the UP/DOWN AIRFLOW button, the horizontal airflow direction is changed automatically based on the Auto Swing algorithm to distribute the air in the room evenly and at the same time to make the human body feel more comfortable, as if enjoying a natural breeze.
- Always use the remote controller to adjust the up/down airflow direction. Manually moving the vertical airflow direction louver by hand, could damage the air conditioner.
- When the unit is shut off, the up/down airflow direction louver will close the air outlet vent of the system.

## Left/Right Airflow Direction Control (Optional)

The left/right(horizontal) airflow can be adjusted by using the remote control.

1. Press the ON/OFF button to start the unit.
2. Press the LEFT/RIGHT AIRFLOW button and the louvers will swing left and right. Press the Horizontal Airflow Direction Control Button again to set the horizontal louver at the desired airflow direction.



※ Up/Down and Left/Right Airflow function isn't shown on display of remote controller.

## Individual vane angle control (Optional)

It is the function that can control 4 vane angles individually in the ceiling type 4Way cassette product group.

- 1** Press the VANE ANGLE button.  
Individual vane angle control symbol will blink.



- If you press the VANE ANGLE button for 3 seconds, all vanes are set to standard angle.

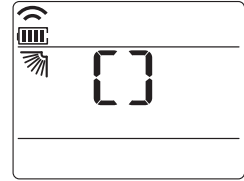

- 2** Set each vane angle by pressing VANE ANGLE button.
- Every time TEMPERATURE SETTING button is pressed, corresponding vane angle and set values are displayed.
  - When the button is pressed, the display window appears as of the figure in the right, and the angle can be set to 1~6.

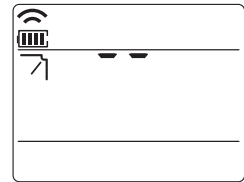

- There may be differences between vane angle set values and the wind discharge port directions.
- Set desired angle with checking the vane angle movement of the product.
- The individual vane control function is an additional function of a product, and it may not work in some products.

## Forced operation

Forced operation is used when the remote controller can't be used. The operation will be started if the ON/OFF button is pressed. If you want to stop the operation, re-press the button.

[Ceiling Cassette Type]

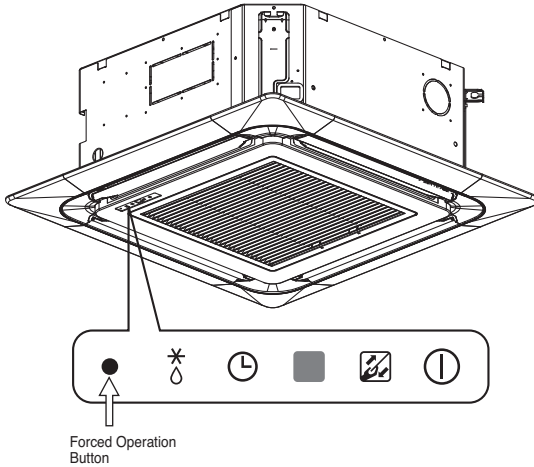

	Heat pump Model		
	Room Temp. $\geq 24^{\circ}\text{C}(75.2^{\circ}\text{F})$	$21^{\circ}\text{C}(69.8^{\circ}\text{F}) \leq \text{Room Temp.} < 24^{\circ}\text{C}(75.2^{\circ}\text{F})$	Room Temp. $< 21^{\circ}\text{C}(69.8^{\circ}\text{F})$
Operating mode	Cooling	Healthy Dehumidification	Heating
Indoor FAN Speed	High	High	High
Setting Temperature	$22^{\circ}\text{C}(71.6^{\circ}\text{F})$	$23^{\circ}\text{C}(73.4^{\circ}\text{F})$	$24^{\circ}\text{C}(75.2^{\circ}\text{F})$

## Test operation

During the TEST OPERATION, the unit operates in cooling mode at high speed fan, regardless of room temperature and resets in 18 minutes. During test operation, if remote controller signal is received, the unit operates as remote controller sets. If you want to use this operation, Press and hold the ON/OFF button for 3~5 seconds, then the buzzer sound 1 'beep'. If you want to stop the operation, re-press the button.

## Auto Restart Function

This function is useful in the situation of power failure. When power regains after a failure this feature restore the previous operating condition and the air conditioner will run in the same settings.

### NOTE

This feature is enabled by factory default setting, but you can disable it by pressing the ON/OFF button for 6 seconds. The unit will beep twice and the lamp will blink 8 times. To enable it, press the button again for 6 seconds. The unit will beep twice and the blue lamp will blink 4 times.

# Maintenance and Service

## **⚠ WARNING**

Before performing any maintenance, turn off the main power to the system, disconnect the circuit breaker and unplug the power cord.

## *Ceiling Cassette Type*

### **Grille, Case and Remote Control**

□ Turn the system off before cleaning. To clean, wipe with a soft, dry cloth. Do not use bleach or abrasives.

### **NOTE**

*Supply power must be disconnected before cleaning the indoor unit.*

## **Air Filters**

The air filters behind the front grille should be checked and cleaned once every 2 weeks or more often if necessary.



- Never use any of the followings:
  - Water hotter than 40°C.  
Could cause deformation and/or discoloration.
  - Volatile substances.  
Could damage the surfaces of the air conditioner.



### **1 Remove the Air filters.**

- Take hold of the tab and pull slightly forward to remove the filter.



**CAUTION:** When the air filter is to be removed, do not touch the metal parts of the indoor unit. It may cause an injury.

### **2 Clean dirt from the air filter using a vacuum cleaner or washing with water.**

- If dirt is conspicuous, wash with a neutral detergent in lukewarm water.
- If hot water (50°C or more) is used, it may be deformed.

### **3 After washing with water, dry well in the shade.**

- Do not expose the air filter to direct sunlight or heat from a fire when drying it.

### **4 Install the air filter.**

**Operation Tips!****Do not overcool the room.**

This is not good for the health and wastes electricity.

**Keep blinds or curtains closed.**

Do not let direct sunshine enter the room when the air conditioner is in operation.

**Keep the room temperature uniform.**

Adjust the vertical and horizontal airflow direction to ensure a uniform temperature in the room.

**Make sure that the doors and windows are shut tight.**

Avoid opening doors and windows as much as possible to keep the cool air in the room.

**Clean the air filter regularly.**

Blockages in the air filter reduce the airflow and lower cooling and dehumidifying effects. Clean at least once every two weeks.

**Ventilate the room occasionally.**

Since windows are kept closed, it is a good idea to open them and ventilate the room now and then.

**Use high fan speed for effective and fast cooling.**

The unit gives its rated cooling capacity when the fan speed is high.





# MANUEL D'UTILISATION CLIMATISEUR

Veillez lire attentivement ce manuel avant d'utiliser votre appareil, et le conserver pour toute consultation ultérieure.

**TYPE : Casete Plafond**

# TABLE DES MATIÈRES

<b>A. Précautions de sécurité</b> .....	3
<b>B. Sécurité électrique</b> .....	6
Utilisation temporaire d'un adaptateur.....	6
Symboles utilisés dans ce manuel.....	6
<b>C. Description du produit</b> .....	7
Unité intérieure.....	7
Unité extérieure.....	7
<b>D. Instructions d'utilisation</b> .....	8
D. Comment insérer les piles.....	8
Entretien de la télécommande sans fils.....	8
Voyants de fonctionnement.....	8
Méthode de fonctionnement.....	8
Fonctionnement de la Télécommande.....	9
Dénominations et fonctions (en option).....	10
Mode de fonctionnement.....	11
Fonction déshumidificationsaine.....	12
Mode ventilateur.....	12
Fonctionnement automatique.....	12
Refroidissement rapide.....	12
Fonctionnement du purificateur d'air PLASMA (en option).....	13
Affichage en degrés Celsius/Fahrenheit.....	13
Réglage de l'heure.....	13
Réglage de la veille programmée.....	14
Réglage de la mise en marche programmée.....	14
Réglage de l'arrêt programmé.....	14
Annulation des réglages programmés.....	15
Commande verticale de direction du débit d'air (selon les modèles).....	15
Commande horizontale de direction du débit d'air (selon les modèles).....	15
Réglage individuel de l'angle des volets (selon les modèles).....	16
Funzionamento Manuale.....	17
Fonction Redémarrage automatique.....	17
<b>E. Entretien et service</b> .....	18
Type cassette plafond.....	18
Conseils d'utilisation.....	19



## POUR VOS DOSSIERS

Écrivez les numéros de modèle et de série ci-après :

**N° de modèle**

**N° de série**

Vous les trouverez sur une étiquette dans la partie latérale de chaque unité.

**Nom du revendeur**

**Date d'achat**

■ Agrafez votre reçu à cette page au cas où vous en auriez besoin pour prouver la date d'achat ou pour vous prévaloir de la garantie.



## LISEZ CE MANUEL

Vous y trouverez plusieurs conseils utiles sur la manière d'utiliser et d'entretenir correctement votre climatiseur. Quelques petites mesures préventives vous permettront d'épargner beaucoup de temps et d'argent pendant la durée de vie de votre climatiseur.

Vous trouverez une série de réponses aux problèmes les plus fréquents dans le tableau du guide de dépannage. Si vous passez en revue notre **Guide de dépannage** d'abord, il se peut que vous n'ayez pas du tout besoin d'appeler le Service Après-Vente.



## PRÉCAUTION

- **Contactez le service technique agréé pour la réparation ou l'entretien de cette unité.**
- **Contactez un technicien autorisé pour l'installation de cette unité.**
- **Ce climatiseur ne doit pas être actionné par des petits enfants ou par des personnes infirmes sans surveillance.**
- **Les petits enfants doivent être surveillés afin de vous assurer qu'ils ne jouent pas avec le climatiseur.**
- **Si le cordon d'alimentation doit être remplacé, ce travail ne doit être confié qu'à du personnel autorisé et il ne doit être effectué qu'en utilisant des pièces de rechange authentiques.**



# Précautions de sécurité

Les instructions ci-après doivent être observées dans le but de prévenir tout risque de dommages corporels ou matériels.

- L'utilisation non conforme, résultant du non-respect des instructions, est susceptible de provoquer des dommages corporels ou matériels et dont la gravité est signalée par les indications suivantes.

**⚠ AVERTISSEMENT** Ce symbole indique un risque de blessure grave, voire mortelle.

**⚠ ATTENTION** Ce symbole indique un risque de blessure ou des dommages matériels.

- Les significations des symboles utilisés dans ce manuel sont indiquées ci-dessous



**Veillez à ne pas faire cela.**



**Veillez à suivre cette instruction.**

## ⚠ AVERTISSEMENT

**Utilisez toujours une fiche d'alimentation et une prise de courant avec borne de mise à la terre.**

- Autrement, vous risquez de provoquer un choc électrique.

**Pour l'installation électrique, contactez votre distributeur ou vendeur, un électricien qualifié ou le S.A.V. agréé. Ne démontez ni ne réparez vous-même l'appareil.**

- Autrement, vous risquez de provoquer un incendie ou un choc électrique.

**Utilisez un disjoncteur ou un fusible à valeur nominale appropriée.**

- Autrement, vous risquez de provoquer un incendie ou un choc électrique.

**N'installez pas ce produit sur un support défectueux. Assurez-vous que l'emplacement choisi pour l'installation n'est pas abîmé par temps.**

- Autrement, le produit risque de tomber par terre.

**Le transformateur élévateur de l'unité extérieure fournit aux composantes électriques de l'électricité haute tension. Assurez-vous de décharger complètement le condensateur avant de mener à bien un travail de réparation.**

- Un condensateur chargé peut être à l'origine d'un choc électrique.

**N'utilisez pas un disjoncteur défectueux ou valeur nominale inférieure. Utilisez un disjoncteur et un fusible appropriés.**

- Autrement, vous risquez de provoquer un incendie ou un choc électrique.

**Faites toujours une mise à la terre de l'appareil suivant le schéma de câblage. Ne reliez pas le fil de terre à une canalisation de gaz, à une conduite d'eau, à un paratonnerre ou à un fil de terre téléphonique.**

- Autrement, vous risquez de provoquer un incendie ou un choc électrique.

**Ne modifiez ni ne prolongez le cordon d'alimentation. Si le cordon d'alimentation venait à être abîmé, déchiré ou épluché, remplacez-le.**

- Autrement, vous risquez de provoquer un incendie ou un choc électrique.

**N'installez jamais l'unité extérieure sur une surface instable, ni dans un endroit où elle risque de tomber par terre.**

- La chute de l'unité extérieure pourrait provoquer des dommages, des blessures, voire la mort.

**Lors de l'installation, utilisez le kit d'installation fourni avec l'appareil.**

- Autrement, l'unité risque de tomber et de provoquer des dommages graves.

**N'utilisez pas de bloc d'alimentation à prises multiples. Utilisez toujours cet appareil sur un circuit dédié protégé par un disjoncteur.**

- Autrement, vous risquez de provoquer un incendie ou un choc électrique.

**Installez correctement le panneau et le couvercle du boîtier de commande.**

- Autrement, vous risquez de provoquer un incendie ou un choc électrique à cause de la poussière, de l'humidité, etc.

**Pour toute installation, enlèvement ou réinstallation, contactez toujours votre distributeur ou le S.A.V. agréé.**

- Autrement, vous risquez de provoquer un incendie ou un choc électrique, une explosion ou des blessures.

**Si le produit est mouillé (plongé ou submergé), contactez un S.A.V. agréé pour le faire réparer avant de le réutiliser.**

- Autrement, vous risquez de provoquer un incendie ou un choc électrique.

**Assurez-vous d'utiliser uniquement les pièces énumérées dans le catalogue de pièces détachées. N'essayez jamais de modifier cet appareil.**

- L'utilisation des pièces inadéquates peut causer un choc électrique, un dégagement excessif de chaleur ou un incendie.

Les connexions électriques des unités intérieure et extérieure doivent être bien solides et les câbles doivent être acheminés correctement, de sorte qu'il n'y ait aucune force qui tire le cordon vis-à-vis des bornes de connexion.

- Les connexions inadéquates ou lâches peuvent causer un dégagement excessif de chaleur ou un incendie.

Assurez-vous de vérifier que le condenseur soit correctement utilisé. Veuillez lire l'étiquette sur l'appareil.

- L'utilisation incorrecte du condenseur risque d'empêcher le bon fonctionnement de l'unité.

Ne placez pas le cordon d'alimentation près d'un poêle ni tout autre appareil de chauffage.

- Autrement, vous risquez de provoquer un incendie ou un choc électrique.

N'utilisez pas l'appareil dans un endroit fermé hermétiquement pendant une période prolongée. Aérez la pièce régulièrement.

- Il peut y avoir un manque d'oxygène, qui nuirait à votre santé.

Aérez la pièce où se trouve l'appareil de temps en temps lorsque vous l'utilisez simultanément avec un poêle ou avec tout autre appareil de chauffage.

- Il peut y avoir un manque d'oxygène, qui nuirait à votre santé.

Assurez-vous que personne, en particulier les enfants, ne puissent marcher ou tomber sur l'unité extérieure.

- Ceci pourrait provoquer des blessures personnelles et endommager l'appareil.

Ne mettez en marche ni n'arrêtez le climatiseur en branchant ou en débranchant la fiche d'alimentation.

- Autrement, vous risquez de provoquer un incendie ou un choc électrique.

Veillez à la mise au rebut sûre des matériaux d'emballage. Par exemple, des vis, des clous, des piles, des objets cassés, etc., après installation ou service. Puis déchirez et jetez les sacs d'emballage en plastique.

- Les enfants pourraient jouer avec ces matériaux et subir des blessures.

N'utilisez pas un cordon d'alimentation, une fiche ou une prise lâche s'ils sont endommagés.

- Autrement, vous risquez de provoquer un incendie ou un choc électrique.

Assurez-vous que l'eau n'entre pas en contact avec les pièces électriques. Installez l'unité loin des sources d'eau.

- Autrement, vous risquez de provoquer un incendie ou un choc électrique ou un dysfonctionnement de l'appareil.

N'ouvrez pas la grille avant de l'appareil en cours de fonctionnement. (Ne touchez pas le filtre électrostatique, si l'unité en est équipée).

- Autrement, vous risquez de subir des blessures physiques, un choc électrique, ou de provoquer un dysfonctionnement de l'appareil.

Débranchez l'appareil avant de procéder à des opérations de nettoyage ou d'entretien.

- Autrement, vous risquez de provoquer un choc électrique.

Veillez à ce qu'on ne tire ni que l'on endommage le cordon d'alimentation pendant le fonctionnement de l'appareil.

- Autrement, vous risquez de provoquer un incendie ou un choc électrique.

Assurez-vous de vérifier que la prise du cordon d'alimentation n'est pas sale, lâche ou cassée, puis veuillez insérer complètement la fiche.

- Une prise sale, lâche ou cassée peut provoquer un choc électrique ou un incendie.

Ne touchez, n'actionnez ne pas réparer l'appareil avec les mains humides. Prenez la prise avec la main pour la débrancher.

- Autrement, vous risquez de provoquer un incendie ou un choc électrique.

Ne stockez ni n'utilisez de gaz ou de combustibles inflammables près de l'appareil

- Autrement, il y a risque d'incendie.

Si l'unité dégage des sons étranges, des odeurs ou de la fumée, éteignez immédiatement le disjoncteur ou débranchez le cordon d'alimentation.

- Autrement, vous risquez de provoquer un incendie ou un choc électrique.

Si l'appareil va rester inutilisé pendant une longue période, débranchez-le ou mettez le disjoncteur sur la position arrêt.

- Autrement, vous risquez d'endommager l'appareil, d'en causer un dysfonctionnement ou la mise en marche involontaire.

Ne placez aucun objet sur le cordon d'alimentation.

- Autrement, vous risquez de provoquer un incendie ou un choc électrique.

S'il y a une fuite de gaz inflammable, fermez le robinet à gaz et ouvrez une fenêtre pour ventiler la pièce avant de mettre en marche le climatiseur.

- N'utilisez pas le téléphone, ni ne mettez les interrupteurs en marche ou en arrêt. Ceci risquerait de provoquer une explosion ou un incendie.

## ATTENTION

Faites appel à deux personnes ou plus pour soulever et déplacer cet appareil.

- Évitez les blessures personnelles.

Maintenez l'appareil de niveau lors de son installation.

- Ceci permet d'éviter des vibrations et des bruits.

N'installez pas l'appareil dans un endroit où il serait exposé directement au vent de la mer (pulvérisation d'eau de mer).

- Ceci pourrait corroder l'appareil.

N'installez pas l'appareil dans un endroit où le bruit ou l'air chaud dégagés par l'unité extérieure pourraient gêner vos voisins.

- Ceci peut provoquer des problèmes à vos voisins et de là, être à l'origine de disputes avec eux.

Installez le raccord de drainage de manière à assurer un drainage approprié.

- Une mauvaise connexion peut provoquer des fuites d'eau.

Vérifiez toujours s'il y a des fuites de gaz (frigorigène) après installation ou réparation de l'appareil.

- Des niveaux de frigorigène trop bas peuvent être à l'origine d'une défaillance de l'appareil.

**N'utilisez pas cet appareil pour des fins particulières telles que la préservation d'aliments, d'œuvres d'art, etc. C'est un climatiseur grand public, non pas un système de refroidissement de précision.**

- Autrement, il y a risque de dommages à la propriété ou de pertes matérielles.

**Ne touchez pas les pièces métalliques du climatiseur lorsque vous enlevez le filtre à air.**

- Autrement, vous risquez de subir des blessures.

**N'insérez pas les mains ou d'autres objets à travers l'entrée ou la sortie d'air lorsque le climatiseur est en marche.**

- Il y a des bords aiguisés et des pièces mobiles qui pourraient vous blesser.

**N'inclinez pas l'unité lors d'un déplacement ou d'une désinstallation.**

- L'eau condensée qui se trouve à l'intérieur pourrait se renverser.

**Le démantèlement de l'unité, le traitement de l'huile réfrigérante et des pièces ultimes devrait se faire conformément aux normes locales et nationales.**

**En cas de contact du liquide des piles avec votre peau ou vos vêtements, lavez-les à l'eau. N'utilisez pas la télécommande si les piles ont coulé.**

- Les produits chimiques à l'intérieur des piles peuvent causer des brûlures ou d'autres blessures.

**N'exposez pas votre peau, ni les enfants ou les plantes au courant d'air froid ou chaud.**

- Ceci peut nuire à leur santé.

**N'obstruez pas l'entrée ou la sortie du flux d'air.**

- Ceci peut provoquer un mauvais fonctionnement de l'appareil.

**Ne marchez ne placez aucun objet sur l'appareil (unités extérieures).**

- Autrement, ceci risquerait de provoquer des blessures et une défaillance de l'appareil.

**Prenez soin lors du déballage et de l'installation de l'appareil.**

- Les bords aiguisés peuvent provoquer des blessures.

**Ne mélangez pas d'air ou de gaz autre que le gaz frigorigène spécifié utilisé dans le système.**

- Si de l'air entre dans le système réfrigérant, la pression devient excessivement élevée, ce qui peut provoquer des dommages à l'appareil ou des blessures personnelles.

**Remplacez toutes les piles de la télécommande par des piles neuves du même type. Ne mélangez pas de piles neuves avec des piles usées ou différents types de piles.**

- Autrement, vous risquez de provoquer un incendie ou un dysfonctionnement.

**Si vous ingurgitez le liquide de la pile, lavez-vous les dents et consultez votre dentiste. Ne pas utiliser la télécommande si les piles ont fuit.**

- Les produits chimiques à l'intérieur des piles pourraient vous causer des brûlures ou d'autres ennuis de santé.

**Ne buvez pas l'eau qui s'écoule de l'appareil.**

- Ce n'est pas hygiénique et pourrait entraîner de sérieux problèmes de santé.

**Utilisez un chiffon doux pour le nettoyage. N'utilisez pas de détergents agressifs, de dissolvants, ni n'aspergez de l'eau, etc.**

- Ceci risquerait de provoquer un incendie, un choc électrique ou des dommages aux pièces plastiques de l'appareil.

**Insérez toujours fermement le filtre après nettoyage. Nettoyez le filtre tous les quinze jours ou plus souvent si nécessaire.**

- Un filtre sale réduit l'efficacité du climatiseur.

**S'il y a une fuite de gaz frigorigène pendant la réparation, ne touchez pas au gaz échappé.**

- Le contact du gaz frigorigène avec la peau peut causer des engelures (« brûlure froide »).

**S'il se produit une fuite de gaz frigorigène pendant l'installation de l'appareil, aérez immédiatement la pièce.**

- Autrement, ceci peut être nocif pour votre santé.

**Ne rechargez ni ne démontez les piles. Ne les jetez pas au feu.**

- Elles pourraient brûler ou exploser.

**Ne laissez pas le climatiseur fonctionner pendant longtemps lorsque le taux d'humidité est très élevé et que la porte ou une fenêtre a été laissée ouverte.**

- Il peut y avoir une condensation d'humidité qui risque de mouiller ou d'endommager vos meubles.

**Utilisez une banquette ou une échelle solide lorsque vous menez à bien des opérations de nettoyage ou d'entretien de l'appareil.**

- Faites attention et évitez de vous blesser.

# Sécurité électrique

## AVERTISSEMENT

- Cet appareil doit être correctement mis à la terre. Pour réduire au minimum le risque de choc électrique, vous devez toujours brancher l'appareil sur une prise de courant mise à la terre.
- Ne coupez ni n'enlevez la broche de mise à la terre de la fiche d'alimentation.
- Raccordez la borne de mise à la terre de l'adaptateur à la vis du couvercle de la prise murale n'assure pas la mise à la terre, à moins que la vis du couvercle soit métallique et non isolée et que la prise murale soit mise à la terre par l'intermédiaire de l'installation électrique.
- Si vous doutez que le climatiseur soit correctement relié à la terre, demandez à un électricien qualifié d'examiner la prise murale ainsi que le circuit électrique.

## *Utilisation temporaire d'un adaptateur*

Nous décourageons vivement l'utilisation d'un adaptateur en raison des risques potentiels pour la sécurité. Pour des connexions temporaires, utilisez uniquement un adaptateur d'origine, disponible dans la plupart des magasins de matériel électrique. Assurez-vous que la grande encoche de l'adaptateur est alignée avec la grande encoche de la prise murale afin de les brancher en respectant la polarité.

Pour débrancher le cordon d'alimentation de l'adaptateur, prenez chacun d'eux avec une main, afin ne pas endommager la borne de terre. Évitez de débrancher fréquemment le cordon d'alimentation car ceci pourrait endommager la borne de terre.

## AVERTISSEMENT

- Ne branchez jamais cet appareil à l'aide d'un adaptateur cassé.

## *Symboles utilisés dans ce manuel*



Ce symbole indique un risque de choc électrique.



Ce symbole indique des risques pouvant endommager le climatiseur.



Ce symbole indique des remarques particulières.

# Description du produit

## Unité intérieure

[Type cassette plafond]

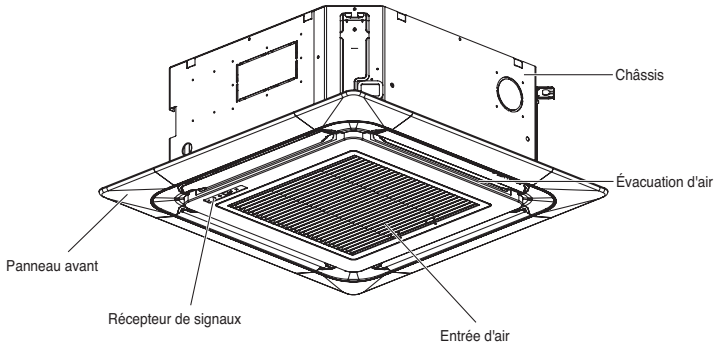

## Unité extérieure

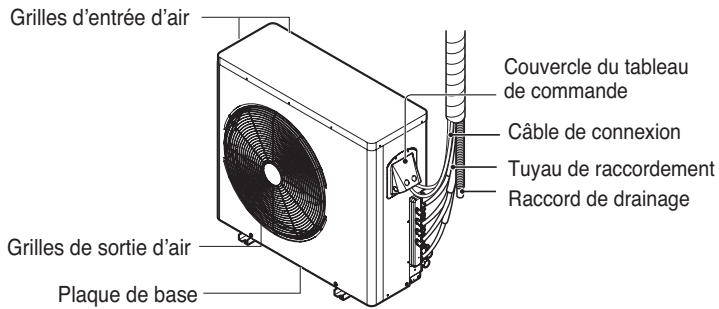

\* La imagen pueden variar según el modelo.

# Instructions d'utilisation

## Comment insérer les piles

1. Enlevez le couvercle du réceptacle à piles suivant le sens de la flèche.
2. Insérez des piles neuves en veillant à bien placer les pôles (+) et (-). (Type de pile = AAA)
3. Remplacez le couvercle en le poussant de nouveau dans sa position.

### REMARQUE

1. Utilisez/remplacez toujours les deux piles par des piles du même type.
2. Si le système ne va pas être utilisé pendant une longue période, enlevez les piles pour prolonger leur durée de vie.
3. Si l'écran d'affichage de la télécommande commence à devenir sombre, remplacez les deux piles.

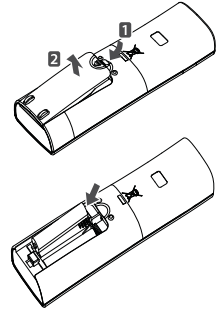

## Entretien de la télécommande sans fils

1. Choisissez un endroit convenable où on puisse l'atteindre facilement et elle soit en même temps protégée.
2. Fixez solidement le support au mur, etc. à l'aide des vis fournies.
3. Glissez la télécommande à l'intérieur du support.

### REMARQUE

1. La télécommande ne devrait jamais être exposée à la lumière directe du soleil.
2. L'émetteur et le récepteur de signaux devraient être toujours propres pour une communication appropriée. Utilisez un chiffon doux pour les nettoyer.
3. Au cas où d'autres appareils seraient également actionnés depuis la télécommande, changez la position de ceux-là ou consultez un technicien agréé.

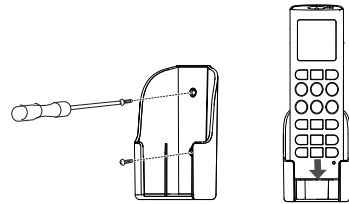

## Voyants de fonctionnement

- ① On/Off : Les indicateurs s'allument durant le fonctionnement.
- 🔧 Signe du filtre : Les indicateurs s'allument après 2400 heures à partir de la première mise en route de l'appareil.
- 🕒 Minuteur : Les indicateurs s'allument durant le fonctionnement du minuteur.
- \*  
⊖ Mode décongélation : Les indicateurs s'allument durant le mode de décongélation ou de hot start (démarrage chaleur). (Seulement pour les modèles disposant d'une pompe à chaleur)
- Forcé : Pour opérer l'unité quand la télécommande ne peut pas être utilisée pour une raison quelconque.

## Méthode de fonctionnement

1. Le récepteur de signal se trouve à l'intérieur de l'unité.
2. Pointez la télécommande en direction de l'unité pour la commander. Il ne doit y avoir aucun obstacle entre la télécommande et l'unité.

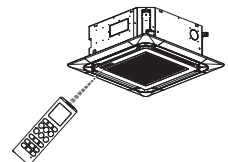



## Fonctionnement de la Télécommande

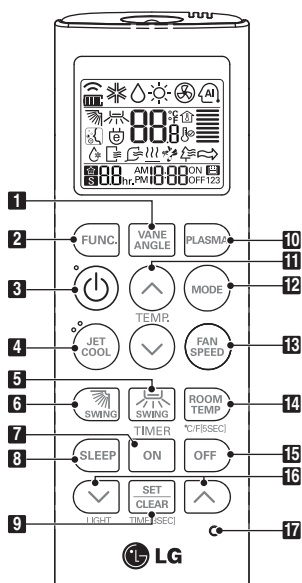

### Mode de fonctionnement

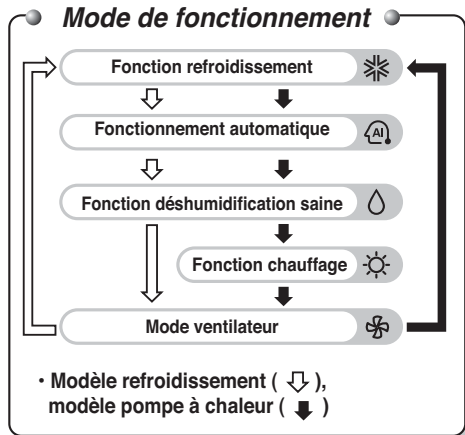

#### REMARQUE

\* Sur certains produits, certaines fonctions ne sont pas disponibles.

#### 1. Touche de réglage de l'angle des volets

Permet de régler l'inclinaison de chaque volet de manière indépendante.

#### 2. Touche de réglage des fonctions

Permet de régler ou annuler les fonctions d'autonettoyage, de nettoyage intelligent, de chauffage électrique ou de réglage individuel de l'angle des volets.

#### 3. Touche marche/arrêt

Permet d'allumer ou éteindre l'unité.

#### 4. Touche de refroidissement rapide

Permet un refroidissement rapide en projetant de l'air frais à grande vitesse.

#### 5. Touche de contrôle du débit d'air gauche/droite (selon les modèles)

Permet de régler le débit d'air dans la direction de votre choix vers la gauche/droite (commande horizontale).

#### 6. Touche de contrôle du débit d'air haut/bas

Permet d'arrêter ou de démarrer le mouvement des volets et de régler le débit d'air dans la direction de votre choix vers le haut/bas (commande verticale).

#### 7. Touche de mise en marche programmée

Permet de régler l'heure de démarrage.

#### 8. Touche de veille programmée

Permet de régler le délai de veille programmée.

#### 9. Touche de réglage/annulation

Permet de définir ou annuler les réglages programmés. Permet également de régler l'heure (maintenez la touche enfoncée pendant 3 secondes).

#### 10. Touche de filtration plasma (selon les modèles)

Permet de démarrer ou arrêter la fonction de filtration plasma.

#### 11. Touches de réglage de la température

Permettent de sélectionner la température de la pièce.

#### 12. Touche de sélection du mode de fonctionnement

Permet de sélectionner le mode de fonctionnement.

#### 13. Touche de réglage de la vitesse du ventilateur intérieur

Permet de régler la vitesse du ventilateur parmi quatre options : basse, moyenne, élevée et Chaos.

#### 14. Touche de vérification de la température

Permet de vérifier la température de la pièce.

#### 15. Touche d'arrêt programmé

Permet de régler l'heure d'arrêt.

#### 16. Touches de réglage de la programmation (haut/bas)/luminosité

Permettent d'ajuster les réglages programmés. Permettent également d'ajuster la luminosité. (Sauf en mode d'ajustement des réglages programmés.)

#### 17. Bouton de réinitialisation

Permet de réinitialiser la télécommande.

## Dénominations et fonctions (en option)

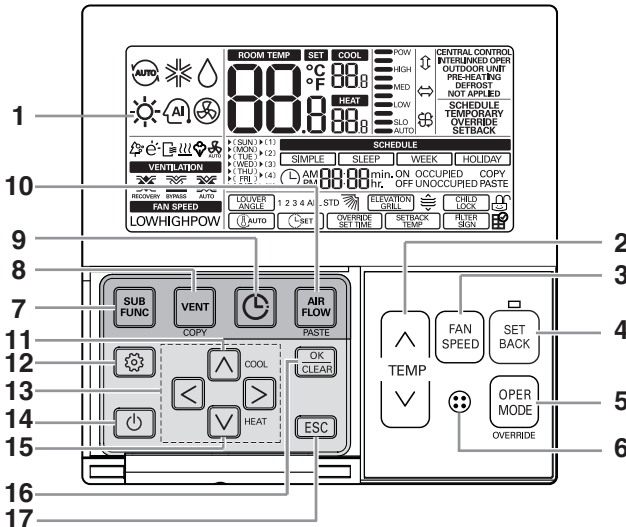

- |                                                                                                       |                                             |
|-------------------------------------------------------------------------------------------------------|---------------------------------------------|
| 1 Écran d'indication du fonctionnement                                                                | 9 Touche de programmation                   |
| 2 Touche de réglage de la température                                                                 | 10 Touche du débit d'air                    |
| 3 Touche de réglage de la vitesse du ventilateur                                                      | 11 Température de refroidissement souhaitée |
| 4 Touche du mode d'abaissement de la température                                                      | 12 Touche de réglage des fonctions          |
| 5 Touche de sélection du mode de fonctionnement                                                       | 13 Touches haut, bas, gauche et droite      |
| 6 Récepteur de la télécommande sans fil<br>• Certains produits ne reçoivent pas les signaux sans fil. | 14 Touche marche/arrêt                      |
| 7 Touche d'accès aux fonctions annexes                                                                | 15 Température de chauffage souhaitée       |
| 8 Touche de ventilation                                                                               | 16 Touche de réglage/annulation             |
|                                                                                                       | 17 Touche Quitter                           |

※ Certaines fonctions ne peuvent pas être utilisées et affichées selon le type de produit.

※ Si vous voulez avoir plus d'information, veuillez vous référer au manuel de la télécommande avec fil.

**Modèle : PREMTB10U**

## Mode de fonctionnement

- 1** Appuyez sur la TOUCHE ON/OFF pour mettre l'appareil en marche. L'unité émettra un bip sonore.



- 2** Ouvrez le couvercle basculant de la télécommande et appuyez sur la touche de mode de fonctionnement. Chaque fois que vous appuyez sur cette touche, le mode de fonctionnement change dans le sens de la flèche.

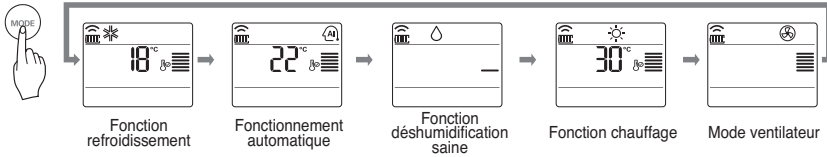

- 3** En mode de refroidissement ou de chauffage, réglez la température intérieure désirée en appuyant sur les TOUCHES DE RÉGLAGE DE LA TEMPÉRATURE AMBIANTE.

En mode refroidissement, la température peut être réglée entre 18°C~30°C(64°F~86°F) alors qu'en mode chauffage, la plage de température va de 16°C~30°C(60°F~86°F).

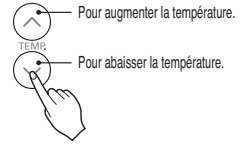

- 4** Réglez la vitesse du ventilateur à l'aide de la télécommande. Vous pouvez régler la vitesse du ventilateur, en appuyant sur le SÉLECTEUR DE VITESSE DU VENTILATEUR INTÉRIEUR. Chaque fois que vous appuyez sur cette touche, le mode de vitesse du ventilateur change.

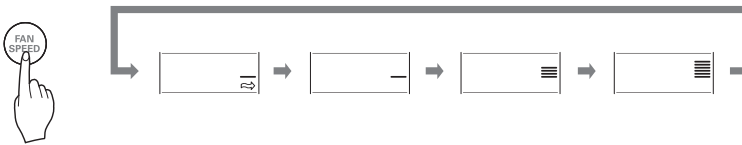

### Ventilation naturelle

- Pour obtenir une sensation plus fraîche, appuyez sur le bouton SÉLECTEUR DE LA VITESSE DU VENTILATEUR INTÉRIEUR et réglez-le en mode CHAOS ou ventilation naturelle. Le vent soufflera alors comme une brise naturelle grâce aux changements automatiques de la vitesse du ventilateur.

## Fonction déshumidificationsaine

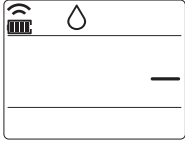

### Pendant le fonctionnement en mode déshumidification saine

- ❑ Si vous sélectionnez le mode de fonctionnement déshumidification à l'aide de la TOUCHE DE SÉLECTION DU MODE DE FONCTIONNEMENT, la fonction de déshumidification se met en marche. L'appareil règle automatiquement la température ambiante ainsi que le volume d'air, de manière à créer les meilleures conditions de déshumidification et sur la base de la température ambiante réelle ayant été captée. Dans ce cas, cependant, la température réglée n'est pas affichée sur la télécommande et vous ne pouvez pas non plus régler la température ambiante.
- ❑ En mode de déshumidification saine, le volume d'air, réglé automatiquement suivant l'algorithme d'optimisation en fonction de la température ambiante réelle, rend la pièce saine et confortable même en saison très humide.



## Mode ventilateur

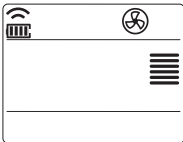

Cette fonction permet de faire circuler l'air sans le refroidir ni le réchauffer. Vous pouvez l'activer en appuyant sur la TOUCHE DE SÉLECTION DE MODE DE FONCTIONNEMENT. Elle peut être activée en appuyant sur la TOUCHE CIRCULATION D'AIR. Une fois que la circulation d'air est activée, vous pouvez sélectionner la vitesse de l'air en appuyant sur le BOUTON SÉLECTEUR DE VITESSE DU VENTILATEUR INTÉRIEUR.



## Fonctionnement automatique

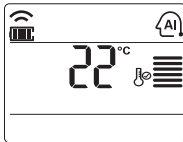

Lorsque le mode est sélectionné, le système fonctionne automatiquement grâce aux commandes électroniques.

- Vous pouvez régler la température souhaitée entre 64°F et 86°F pour le mode Fonctionnement automatique.

### REMARQUE

Cette fonction fonctionne correctement lorsque vous utilisez la télécommande adaptée au modèle.



## Refroidissement rapide



La fonction de refroidissement rapide peut être utilisée pour refroidir la pièce rapidement durant les étés très chauds. Lorsque cette fonction est activée en mode refroidissement, le ventilateur commence à marcher à une vitesse extrêmement rapide pendant 30 minutes, réglant ainsi la température ambiante sur 18°C(64°F) et en atteignant un refroidissement rapide et efficace.

Pour activer cette fonction, appuyez sur la TOUCHE JET COOL (REFROIDISSEMENT RAPIDE). Pour passer du mode refroidissement rapide au mode de refroidissement par fonctionnement du ventilateur à une vitesse élevée, appuyez sur la TOUCHE REFROIDISSEMENT RAPIDE ou sur le BOUTON SÉLECTEUR DE VITESSE DU VENTILATEUR INTÉRIEUR ou de nouveau sur la TOUCHE DE RÉGLAGE DE LA TEMPÉRATURE AMBIANTE.



## Fonctionnement du purificateur d'air PLASMA (en option)

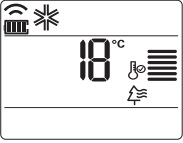

Le filtre de plasma est une technologie développée par LG pour éliminer les contaminants microscopiques de l'air aspiré en produisant un plasma avec une charge élevée d'électrons. Ce plasma tue et détruit au complet les contaminants pour fournir un air propre et hygiénique.

La fonction de purification par plasma peut être activée en appuyant sur la TOUCHE PLASMA de la télécommande. Appuyez-y de nouveau annuler cette fonction.

### REMARQUE

Cette fonction peut être activée en n'importe quel mode de fonctionnement et le ventilateur peut marcher à n'importe quelle vitesse lorsque le filtre de plasma est actionné.



## Affichage en degrés Celsius/Fahrenheit

Appuyez sur la touche d'alternance °C/°F pour changer les degrés Celsius en Fahrenheit et inversement.

En mode Fahrenheit, chaque fois que vous appuyez sur les touches de réglage de la température, la température augmente ou diminue de 1 degré à la fois.



## Réglage de l'heure

1. Appuyez sur la touche SET/CLEAR pendant 3 secondes.
2. Utilisez les touches de réglage de l'heure jusqu'à ce que la bonne heure soit affichée. (Maintenez la touche enfoncée pour changer l'heure par incréments de 10 minutes.)
3. Appuyez sur la touche SET/CLEAR.

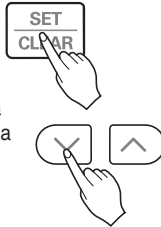

### REMARQUE

Attention aux mentions AM et PM.

## Réglage de la veille programmée

1. Appuyez sur la touche SLEEP pour activer ou désactiver la veille programmée.

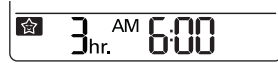

Veille programmée

2. Utilisez les touches de réglage de l'heure jusqu'à ce que le délai souhaité soit affiché. (7 heures est le réglage maximal.)

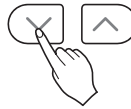

3. Appuyez sur la touche SET/CLEAR.

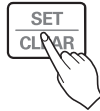

## Réglage de la mise en marche programmée

1. Appuyez sur la touche ON pour régler la mise en marche programmée.



Heure de mise en marche programmée

2. Utilisez les touches de réglage de l'heure jusqu'à ce que l'heure souhaitée soit affichée.

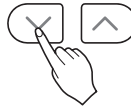

3. Appuyez sur la touche SET/CLEAR.

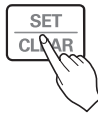

## Réglage de l'arrêt programmé

1. Appuyez sur la touche OFF pour régler l'arrêt programmé.

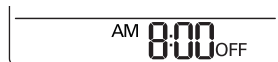

Heure d'arrêt programmé

2. Utilisez les touches de réglage de l'heure jusqu'à ce que l'heure souhaitée soit affichée.

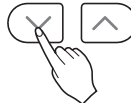

3. Appuyez sur la touche SET/CLEAR.



## Annulation des réglages programmés

- Si vous voulez annuler tous les réglages programmés, appuyez sur la touche SET/CLEAR.
- Si vous voulez annuler chaque réglage programmé individuellement, appuyez sur la touche correspondante pour sélectionner au choix la veille programmée, la mise en marche programmée ou l'arrêt programmé. Puis, appuyez sur la touche SET/CLEAR en dirigeant la télécommande vers le récepteur du signal. (Le symbole de programmation affiché sur le climatiseur et dans l'afficheur disparaîtra.)



## Commande verticale de direction du débit d'air (selon les modèles)

Vous pouvez ajuster le débit d'air vers le haut/bas (commande verticale) à l'aide de la télécommande.

1. Appuyez sur la touche marche/arrêt pour démarrer l'unité.
2. Appuyez sur la touche de contrôle du débit d'air haut/bas. Les volets se mettent à osciller de haut en bas. Appuyez une nouvelle fois sur cette touche pour bloquer les volets verticaux dans la direction du débit d'air souhaitée.



### REMARQUE

- Si vous appuyez sur la touche de contrôle du débit d'air haut/bas, la direction horizontale du débit d'air est modifiée automatiquement en fonction de l'algorithme Auto Swing pour répartir l'air de façon homogène dans la pièce, tout en offrant un écoulement d'air plus agréable pour le corps humain, comme avec une ventilation naturelle.
- Utilisez toujours la télécommande pour ajuster la direction du débit d'air haut/bas. L'ajustement manuel des volets de direction du débit d'air verticaux pourrait endommager le climatiseur.
- Lorsque l'unité est éteinte, les volets de direction du débit d'air haut/bas fermeront l'évent de sortie d'air du système.

## Commande horizontale de direction du débit d'air (selon les modèles)

Vous pouvez ajuster le débit d'air vers la gauche/droite (commande horizontale) à l'aide de la télécommande.

1. Appuyez sur la touche marche/arrêt pour démarrer l'unité.
2. Appuyez sur la touche de contrôle du débit d'air gauche/droite. Les volets se mettent à osciller de gauche à droite. Appuyez une nouvelle fois sur cette touche pour bloquer les volets horizontaux dans la direction du débit d'air souhaitée.



\* La fonction de commande verticale et horizontale du débit d'air n'apparaît pas dans l'afficheur de la télécommande.

## Réglage individuel de l'angle des volets (selon les modèles)

**Cette fonction permet de contrôler l'angle des quatre volets individuellement sur les climatiseurs de type cassette 4 voies.**

- 1** Appuyez sur la touche VANE ANGLE. Le symbole de réglage individuel de l'angle des volets se met à clignoter.



- Si vous appuyez pendant trois secondes sur la touche VANE ANGLE, tous les volets sont réglés sur un angle standard.

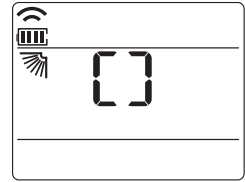

- 2** Réglez l'angle de chaque volet en appuyant sur la touche VANE ANGLE.

- Chaque fois que vous appuyez sur la touche TEMPERATURE SETTING, l'angle et les valeurs de réglage du volet correspondant s'affichent.
- Lorsque vous appuyez sur la touche, l'afficheur apparaît comme dans la figure de droite et vous pouvez régler l'angle entre 1 et 6.

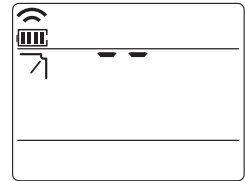

- Il peut exister des différences entre les valeurs réglées de l'angle des volets et la direction des volets.
- Réglez l'angle de votre choix tout en vérifiant le mouvement des volets du produit.
- La fonction de réglage individuel des volets est une fonction annexe et il se peut qu'elle ne soit pas disponible sur certains produits.



## Funzionamento Manuale

Le fonctionnement forcé est employé lorsqu'il est impossible d'utiliser la télécommande. Ce mode démarre lorsque vous appuyez sur le bouton ON/OFF. Pour l'arrêter, appuyez à nouveau sur le bouton.

[Type Casete Rlafond]

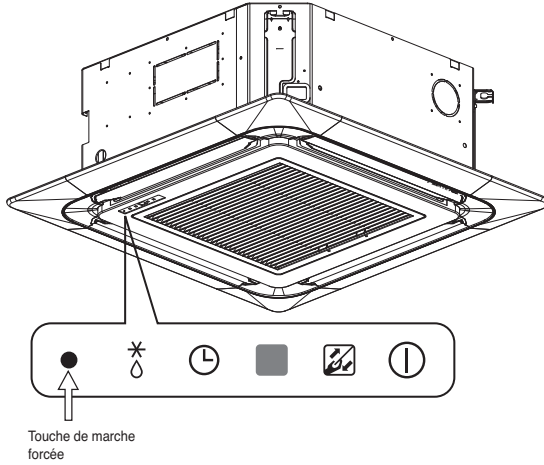

	Modèle réversible		
	Température de la pièce $\geq 24^{\circ}\text{C}$ (75.2°F)	$21^{\circ}\text{C}$ (69.8°F) $\leq$ Température de la pièce $< 24^{\circ}\text{C}$ (75.2°F)	Température de la pièce $< 21^{\circ}\text{C}$ (69.8°F)
Mode de fonctionnement	Froid	Déshumidification saine	Chaud
Vitesse du ventilateur intérieur	Haut	Haut	Haut
Température réglée	22°C (71.6°F)	23°C (73.4°F)	24°C (75.2°F)

### Test de fonctionnement

Durant le TEST DE FONCTIONNEMENT, l'unité est en mode Froid avec une vitesse du ventilateur élevée, quelle que soit la température de la pièce, et elle se réinitialise au bout de 18 minutes. Durant le test de fonctionnement, si l'unité reçoit un signal de la télécommande, elle fonctionne conformément aux instructions de la télécommande. Pour utiliser le mode Test, appuyez sur le bouton ON/OFF et maintenez-le enfoncé pendant 3 à 5 secondes ; un signal sonore retentit. Pour l'arrêter, appuyez à nouveau sur le bouton.

## Fonction Redémarrage automatique

Cette fonction est utile en cas de panne de courant.

Lorsque le courant revient après une coupure, cette fonction permet de restaurer les conditions de fonctionnement précédentes et le climatiseur récupère ses paramètres.

### REMARQUE

Cette fonction est réglée en usine, mais vous pouvez la désactiver en appuyant sur le bouton ON/OFF pendant 6 secondes. L'unité émet deux signaux sonores et le voyant bleu clignote 8 fois. Pour activer la fonction, appuyez à nouveau sur le bouton pendant six secondes. L'unité émet deux signaux sonores et le voyant bleu clignote quatre fois.

# Entretien et service

## ⚠ ATTENTION

Avant d'effectuer toute opération d'entretien, veuillez placer l'interrupteur principal du système sur la position arrêté, puis débranchez l'interrupteur et le cordon d'alimentation.

## Type cassette plafond

### Grille, logement et télécommande

- Éteindre l'appareil avant de le nettoyer. Pour le nettoyer, l'essuyer avec un chiffon doux et sec. Ne pas utiliser de produits blanchissants ou abrasifs.

### REMARQUE

Vous pouvez débrancher le courant avant de nettoyer l'unité d'entrée.

## Filtres à air

Les filtres à air se trouvant sous la grille doivent être vérifiés et nettoyés tous les 15 jours ou plus si nécessaire.



- Ne jamais utiliser les éléments suivants :
  - Eau d'une température supérieure à 40°C qui pourrait le déformer ou le décolorer.
  - Substances volatiles qui pourraient endommager les surfaces du climatiseur.



### 1 Retrait des filtres.

- Retirer les onglets et tirer doucement pour enlever le filtre.



**ATTENTION :** Lors du retrait du filtre à air ne pas toucher les parties métalliques de l'unité d'entrée.  
Risque de blessure.

### 2 Nettoyer le filtre à air à l'aide d'un aspirateur ou le laver à l'eau claire.

- Si la saleté est profonde, le laver avec une solution d'eau tiède et de détergent.
- Ne pas utiliser d'eau chaude (50°C ou plus) qui pourrait le déformer.

### 3 Après le lavage du filtre à air, le faire sécher à l'ombre.

- Ne pas exposer le filtre à air directement aux rayons du soleil ou à la chaleur d'un feu lors du séchage.

### 4 Installation du filtre à air.

## Conseils d'utilisation

### Ne refroidissez pas à l'excès la pièce.

Ce n'est pas bon pour la santé et cela vous fera gaspiller l'électricité.

### Maintenez fermés stores et rideaux.

Veillez à ce que le soleil n'entre pas directement dans la pièce lorsque le climatiseur est en fonctionnement.

### Gardez une température ambiante uniforme.

Réglez la direction du flux d'air vertical et horizontal afin d'assurer une température ambiante uniforme.

### Veillez à ce que les portes et les fenêtres soient bien fermées.

Évitez autant que possible d'ouvrir les portes et les fenêtres afin de conserver l'air froid dans la pièce.

### Nettoyez régulièrement les filtres à air.

Les obstructions dans le filtre à air réduisent le flux d'air ainsi que les effets de refroidissement et de déshumidification. Nettoyez-les au moins une fois tous les quinze jours.

### Aérez la salle de temps en temps.

Puisque les fenêtres restent fermées, il est conseillé de les ouvrir et d'aérer la pièce de temps en temps.

### Utilisez la vitesse élevée du ventilateur pour un refroidissement rapide et efficace.

La capacité de refroidissement de l'unité est d'autant plus grande que le ventilateur tourne à une vitesse élevée.





ESPAÑOL

# MANUAL DEL PROPIETARIO AIRE ACONDICIONADO

Por favor lea este manual detenidamente antes de utilizar su equipo y guárdelo para consultas futuras.

TIPO: Casete de Techo

<http://www.lghvac.com>  
[www.lg.com](http://www.lg.com)

# CONTENIDO

<b>A. Precauciones de seguridad</b> .....	3
<b>B. Seguridad eléctrica</b> .....	6
Uso temporal de un adaptador .....	6
Símbolos utilizados en este manual .....	6
<b>C. Presentación del producto</b> .....	7
Unidades interiores.....	7
Unidad exterior .....	7
<b>D. Instrucciones de funcionamiento</b> .....	8
Inserción de pilas.....	8
Mantenimiento del mando a distancia inalámbrico .....	8
Indicadores luminosos de funcionamiento .....	8
Método de funcionamiento .....	8
Operación del mando a distancia.....	9
Nombre y función de los botones del controlador remoto (Opcional).....	10
Modo funcionamiento .....	11
Funcionamiento de deshumidificación sana.....	12
Modo Ventilador .....	12
Funcionamiento automático .....	12
Refrigeración rápida .....	12
Funcionamiento de purificación PLASMA (opcional).....	13
Cambio Centígrados/Fahrenheit .....	13
Ajuste de la hora actual.....	13
Ajuste del temporizador de apagado automático .....	14
Ajuste del temporizador de encendido .....	14
Ajuste del temporizador de apagado.....	14
Para cancelar el ajuste del temporizador .....	15
Control de dirección de aire arriba/abajo (opcional).....	15
Control de dirección de aire izquierda/derecha (opcional).....	15
Control de ángulo de aletas individual (opcional).....	16
Funcionamiento Forzado.....	17
Función de reinicio automático.....	17
<b>E. Mantenimiento y servicio</b> .....	18
Tipo casete de techo .....	18
Sugerencias.....	19



## PARA SUS ARCHIVOS

Escriba el número de modelo y el de serie aquí:

**N° de modelo**

**N° de serie**

Podrá encontrarlos en una etiqueta en el lateral de cada unidad.

**Nombre del distribuidor**

**Fecha de compra**

■ Adjunte y grape su recibo a esta página en caso de necesitar probar la fecha de compra o por motivos de la garantía.



## LEA ESTE MANUAL

Dentro encontrará muchas sugerencias útiles sobre el uso y mantenimiento corrector del aire acondicionado. Apenas unos simples cuidados preventivos de su parte pueden ahorrarle mucho tiempo y dinero a lo largo de la vida útil de su aire acondicionado. Encontrará muchas respuestas a los problemas comunes en el gráfico de sugerencias para la solución de averías. Si examina antes su tabla de **Sugerencias para la solución de averías**, puede que no necesite llamar al servicio técnico.



## PRECAUCIÓN

- Entre en contacto con un técnico de servicio autorizado para realizar la reparación o el mantenimiento de esta unidad.
- Entre en contacto con el instalador para la instalación de esta unidad.
- El aire acondicionado no está diseñado para su uso por niños pequeños o personas discapacitadas sin supervisión.
- Los niños pequeños deben estar supervisados para asegurarse que no juegan con el aire acondicionado.
- Si el cordón de alimentación es dañado, este debe de sustituirse por un cordón o ensamble especial disponible por parte del fabricante o su agente de servicio autorizado.



# Precauciones de seguridad

Para evitar lesiones al usuario u otras personas o daños a la propiedad, deberá seguir las instrucciones a continuación.

- El funcionamiento incorrecto debido a la omisión de las instrucciones causará lesiones o daños. La seriedad se clasificará mediante las siguientes indicaciones:

**⚠ ADVERTENCIA** Este símbolo indica la posibilidad de muerte o lesión seria.

**⚠ ATENCIÓN** Este símbolo sólo indica la posibilidad de lesión o daños a la propiedad.

- El significado de los símbolos utilizados en este manual se muestra a continuación.



**Asegúrese de no hacer esto.**



**Asegúrese de seguir las instrucciones.**

## ⚠ ADVERTENCIA

Utilice siempre un enchufe y una toma de alimentación con el terminal de tierra.

- Existe riesgo de descarga eléctrica.

Para trabajos eléctricos, entre en contacto con el distribuidor, el vendedor, un electricista cualificado, o un centro de servicio autorizado. No desmonte o repare el producto usted mismo.

- Existe riesgo de incendio o descarga eléctrica.

Utilice un interruptor o fusible de la capacidad correcta.

- Existe riesgo de incendio o descarga eléctrica.

No instale el producto sobre un soporte de instalación defectuoso. Asegúrese que el área de instalación no se deteriora con el tiempo.

- Podría provocar averías en el producto.

El condensador de aumento de la unidad exterior suministra electricidad de alta tensión a los componentes eléctricos. Asegúrese de descargar completamente el condensador antes de realizar tareas de reparación.

- Un condensador cargado de electricidad puede causar descargas eléctricas.

No utilice un interruptor defectuoso o de capacidad equivocada. Utilice un interruptor y fusible de la capacidad correcta.

- Existe riesgo de incendio o descarga eléctrica.

Ponga siempre el producto a tierra conforme al diagrama de cableado. No conecte el cable de puesta a tierra a los cables de tierra de los conductos de agua, gas, del pararrayos o teléfono.

- Existe riesgo de incendio o descarga eléctrica.

No modifique ni alargue el cable de alimentación. Si el cable de alimentación sufre daños, estuviera pelado, o deteriorado, deberá sustituirse por otro en perfecto estado.

- Existe riesgo de incendio o descarga eléctrica.

No instale nunca la unidad exterior sobre una base móvil o en un lugar del que podría caerse.

- La caída de la unidad exterior podría causar daños, lesiones, o incluso la muerte.

Utilice el equipo de instalación incluido con el producto durante la instalación de la unidad.

- De lo contrario la unidad podría caer y causar lesiones severas.

No utilice un multiconector. Utilice siempre este electrodoméstico en un circuito e interruptor dedicado.

- De lo contrario podría ser causa de incendio o descarga eléctrica.

Instale firmemente el panel y la cubierta de la caja de control.

- Existe riesgo de incendio o descarga eléctrica debido a la acumulación de polvo, agua, etc.

Para las labores de instalación, desmontaje o reinstalación, entre siempre en contacto con el distribuidor o un centro de servicio autorizado.

- Existe riesgo de incendio, descarga eléctrica, explosión o lesiones.

Si el producto estuviera mojado (debido a inundaciones, etc.), póngase en contacto con el centro de servicio autorizado para realizar labores de reparación antes de volver a utilizar el producto.

- Existe riesgo de incendio o descarga eléctrica.

Asegúrese de utilizar únicamente aquellas piezas listadas en la lista de piezas del circuito virtual conmutado (SVC). Nunca intente modificar el equipo.

- El uso de piezas no adecuadas puede ser causa de descarga eléctrica, generación excesiva de calor o incluso incendio.

Las conexiones del cableado interior/exterior deben estar firmemente aseguradas, y el cable deberá tenderse correctamente a fin de evitar tensiones no deseadas en los terminales de conexión.

- Las conexiones flojas o inadecuadas pueden ser causa de una generación excesiva de calor o incluso incendio.

Asegúrese de comprobar el tipo de refrigerante empleado. Por favor, lea la etiqueta informativa del producto.

- El uso de un refrigerante incorrecto podría evitar el funcionamiento normal de la unidad.

No coloque un radiador u otros electrodomésticos generadores de calor cerca del cable de alimentación.

- Existe riesgo de incendio o descarga eléctrica.

No utilice el producto en un espacio cerrado durante mucho tiempo. Realice periódicamente la ventilación del producto.

- Podría sufrir una carencia de oxígeno y, consecuentemente, sufrir daños en su salud.

Ventile periódicamente el cuarto donde se encuentra el producto siempre que funcione cerca de una estufa, elemento calefactor, etc.

- Podría sufrir una carencia de oxígeno y, consecuentemente, sufrir daños en su salud.

Tenga cuidado de asegurarse que nadie, especialmente niños, puede caminar por encima de o caerse sobre la unidad de exterior.

- Esto podría causar lesiones personales y daños al producto.

No enchufe ni desenchufe el cable de alimentación a fin de ENCENDER/APAGAR la unidad.

- Existe riesgo de incendio o descarga eléctrica.

Deseche los materiales de embalaje de forma segura. Como tornillos, clavos, pilas, piezas rotas, etc., tras la instalación o SVC y, a continuación, retire y deseche los plásticos de embalaje.

- Los niños podrían jugar con los desechos y sufrir lesiones.

No utilice cables, tomas o enchufes dañados.

- De lo contrario podría ser causa de incendio o descarga eléctrica.

No permita que el agua se introduzca en las piezas eléctricas. Instale la unidad lejos de posibles fuentes de agua.

- Existe riesgo de incendio, avería en el producto o descarga eléctrica.

No abra la rejilla de entrada frontal del producto durante su funcionamiento. (No toque el filtro electrostático, si la unidad está equipada con uno.)

- Existe riesgo de lesiones físicas, descarga eléctrica o averías en el producto.

Desconecte la alimentación y desenchufe la unidad antes de realizar labores de limpieza o reparación del producto.

- Existe riesgo de descarga eléctrica.

Tenga cuidado de asegurar que el cable de alimentación no pueda extraerse o dañarse durante el funcionamiento.

- Existe riesgo de incendio o descarga eléctrica.

Asegúrese de comprobar que el enchufe del cable de alimentación no esté sucio, flojo o roto y, sólo entonces, inserte el enchufe en la toma de pared.

- Un enchufe sucio, flojo o roto puede ser causa de descarga eléctrica o incendio.

No toque, opere, o repare el producto con las manos húmedas. Sujete el enchufe firmemente con la mano antes de tirar para extraerlo.

- Existe riesgo de descarga eléctrica o incendio.

No almacene, ni utilice, ni tan siquiera permita la presencia de gases inflamables o combustibles cerca del producto.

- Existe riesgo de incendio.

Si escucha ruidos, percibe olores extraños, o si su producto emite humo. Cierre inmediatamente el interruptor o desconecte el cable de alimentación.

- Existe riesgo de descarga eléctrica o incendio.

Cuando no piense utilizar el producto durante un largo período de tiempo, desconecte el enchufe de suministro de alimentación o cierre el interruptor.

- Existe riesgo de daños o averías en el producto o funcionamiento involuntario.

No coloque NINGÚN objeto sobre el cable de alimentación.

- Existe riesgo de incendio o descarga eléctrica.

Si existen fugas de gas inflamable, apague el gas y abra una ventana para la ventilación del cuarto antes de volver a encender el producto.

- No utilice el teléfono ni abra y cierre interruptores. Existe riesgo de explosión o incendio.

## ATENCIÓN

Son necesarias dos o más personas para levantar y transportar el producto.

- Evite lesiones personales.

No instale el producto donde pueda estar directamente expuesto al viento del mar (salitre).

- Podría causar la oxidación del producto.

Mantenga el nivel incluso durante la instalación del producto.

- Para evitar vibraciones o ruido.

No instale el producto donde el ruido o el aire caliente de la unidad exterior pudieran ocasionar daños o molestar a los vecinos.

- Podría causar problemas y disputas con sus vecinos.

Instale la manguera de desagüe para asegurar que el agua condensada se drene correctamente.

- Una mala conexión puede causar fugas de agua.

Compruebe siempre si existen fugas de gas (refrigerante) tras la instalación o reparación del producto.

- Los niveles bajos de refrigerante pueden causar averías en el producto.



**No utilice el producto con propósitos especiales, como la preservación de alimentos, obras de arte, etc. Este es un aire acondicionado de consumidor, no un sistema de refrigeración de precisión.**

- Existe el riesgo de daños o pérdidas de propiedad.

**No toque las piezas metálicas del producto al desmontar el filtro de aire.**

- Existe el riesgo de lesiones personales.

**No introduzca las manos u otros objetos en la entrada o la salida de aire mientras el producto esté en funcionamiento.**

- Existen piezas afiladas y móviles que podrían causar lesiones personales.

**No incline la unidad durante los procesos de desmontaje o desinstalación.**

- El agua condensada del interior podría verterse.

**El desmontaje de la unidad, el tratamiento del aceite refrigerante y de distintas piezas, deberá realizarse conforme a las normativas locales y nacionales.**

**Si el líquido de las pilas entra en contacto con su piel o ropas, lávese bien con agua limpia. No utilice el mando a distancia si las pilas han experimentado fugas.**

- Los productos químicos de las pilas podrían causar quemaduras u otros peligros para la salud.

**No exponga a los niños, plantas, o su propia piel, directamente a la corriente de aire frío o caliente.**

- Esto podría resultar perjudicial para su salud.

**No bloquee la entrada o salida del flujo de aire.**

- Podría provocar averías en el producto.

**No pise ni coloque nada sobre el producto. (Unidades de exterior)**

- Existe el riesgo de lesiones personales y averías en el producto.

**Tenga cuidado al desempaquetar e instalar el producto.**

- Los bordes afilados podrían causar lesiones.

**No realice mezclas distintas a las especificadas por el refrigerante utilizado en el sistema.**

- Si el aire entrara en el sistema de refrigeración, podría causar una presión excesivamente alta, provocando daños en el equipo o lesiones personales.

**Sustituya las pilas del mando a distancia por otras nuevas del mismo tipo. No mezcle pilas viejas y nuevas o de distintos tipos.**

- Existe riesgo de incendio o averías en el producto.

**Si el líquido de las pilas alcanzara su boca, cepille sus dientes y consulte a un médico. No utilice el mando a distancia si las pilas han experimentado fugas.**

- Los productos químicos de las pilas podrían causar quemaduras u otros perjuicios a la salud.

**No beba el agua de desagüe del producto.**

- No es potable y podría causar problemas serios de salud.

**Emplee un paño suave para limpiar la unidad. No utilice detergentes fuertes, disolventes, etc.**

- Existe el riesgo de fuego, descarga eléctrica o daños a las piezas plásticas del producto.

**Inserte siempre el filtro de forma segura tras su limpieza. Limpie el filtro cada dos semanas o más a menudo en caso de necesidad.**

- Un filtro sucio reducirá la eficacia del producto.

**Si el producto sufriera fugas de gas refrigerante durante las labores de reparación, no entre en contacto con el refrigerante.**

- El gas refrigerante puede causar lesiones por congelación (quemaduras por frío)

**Si el gas refrigerante sufriera fugas durante la instalación, ventile inmediatamente el área.**

- De lo contrario podría resultar perjudicial para su salud.

**No recargue ni abra las pilas. No las tire al fuego.**

- Pueden quemarse o explotar.

**No deje el aire acondicionado en funcionamiento durante mucho tiempo cuando la humedad sea muy alta y haya dejado abierta una puerta o ventana.**

- La humedad podría condensarse y mojar o dañar el mobiliario.

**Utilice un taburete o escalera firme al realizar labores de limpieza, mantenimiento, o reparación del producto desde una cierta altura.**

- Tenga cuidado y evite las lesiones personales.

# Seguridad eléctrica

## ⚠ ADVERTENCIA

- Este pequeño electrodoméstico debe estar correctamente puesto a tierra. Para reducir al mínimo el riesgo de descargas eléctricas, siempre deberá enchufar la unidad en una toma con puesta a tierra.
- No corte ni quite la clavija de puesta a tierra del enchufe de alimentación.
- Fijar el terminal de puesta a tierra del adaptador al tornillo de la tapa de la toma de pared no pondrá a tierra la unidad a menos que el tornillo de la tapa sea metálico y no esté aislado, y la toma de pared esté puesta a tierra a través del cableado de la casa.
- Si tiene alguna duda sobre si el aire acondicionado está puesto a tierra correctamente, solicite a un electricista cualificado que revise la toma de pared y el circuito.

## Uso temporal de un adaptador

Desaconsejamos firmemente el uso de un adaptador debido a los potenciales peligros de seguridad. En conexiones temporales, utilice únicamente un adaptador original, disponible en la mayoría de sus almacenes locales de ferretería. Asegúrese que la ranura grande del adaptador esté alineada con la ranura grande de la toma para realizar una conexión correcta de la polaridad.

Para desconectar el cable de alimentación del adaptador, coloque una mano en cada uno para evitar dañar la clavija de puesta a tierra. Evite desenchufar con frecuencia el cable de alimentación, ya que esto podría provocar daños eventuales a la clavija de puesta a tierra.

## ⚠ ADVERTENCIA

- No utilice nunca la unidad con un adaptador roto.

## Símbolos utilizados en este manual



Este símbolo le alerta del riesgo de descarga eléctrica.



Este símbolo le alerta de los peligros que pueden causar daños al aire acondicionado.

## **NOTA**

Este símbolo indica notas especiales.

# Presentación del producto

A continuación encontrará una breve presentación de las unidades de interior y exterior.  
Por favor, consulte la información específica relativa al tipo de su unidad interior.

## Unidades interiores

[Tipo casete de techo]

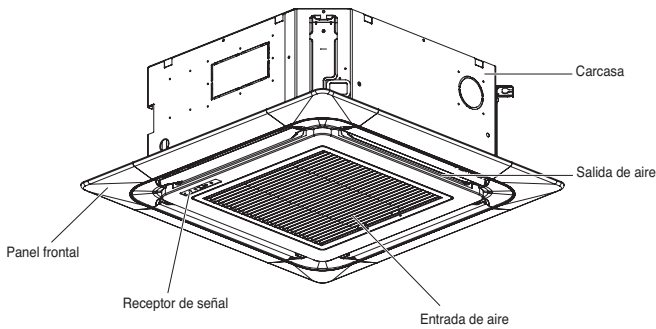

## Unidad exterior

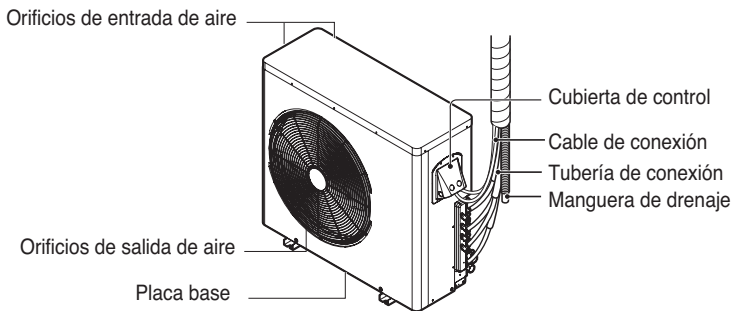

\* La imagen pueden variar según el modelo.

# Instrucciones de funcionamiento

## Inserción de pilas

1. Desmonte la tapa de la batería tirando de ella en la dirección de la flecha.
2. Inserte las nuevas pilas asegurándose de que los signos (+) y (-) de la pila están instalados correctamente. (Tamaño de las baterías = AAA)
3. Monte de nuevo la tapa deslizándola nuevamente en posición.

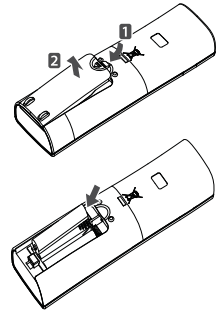

### NOTA

1. Utilice/Sustituya siempre ambas pilas por otras del mismo tipo.
2. Si no piensa utilizar el sistema durante un largo período de tiempo, retire las pilas a fin de extender su vida útil.
3. Si la información en la pantalla del mando a distancia comenzara a desvanecerse, sustituya ambas pilas.

## Mantenimiento del mando a distancia inalámbrico

1. Seleccione para éste un lugar seguro y de fácil acceso.
2. Fije el soporte a la pared mediante los tornillos incluidos.
3. Deslice el mando a distancia en su soporte.

### NOTA

1. El mando a distancia nunca debe ser expuesto a la luz directa del sol.
2. Debe mantener siempre limpio el transmisor/receptor de señal a fin de asegurar una correcta comunicación. Emplee un paño suave para limpiarlo.
3. Si el mando a distancia opera además otros equipos, cambie su posición o consulte al técnico de servicio.

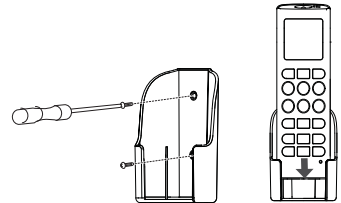

## Indicadores luminosos de funcionamiento

- ① Encendido/Apagado : Se ilumina durante el funcionamiento del sistema.
  - ☑ Señal del filtro : Se ilumina pasadas 2400 horas desde que se utilizara por primera vez el producto.
  - 🕒 Temporizador : Se ilumina durante el funcionamiento del Temporizador.
  - \*  
⊖ Modo de descongelación : Se ilumina durante el modo de descongelación o funcionamiento de puesta en marcha en caliente (sólo en modelos de bomba de calor).
- Forzado : Para utilizar la unidad cuando no pueda utilizarse el mando a distancia.

## Método de funcionamiento

1. El receptor de señal se encuentra en el interior de la unidad.
2. Apunte a la unidad con el mando a distancia a fin de ponerla en funcionamiento. No deben existir obstáculos entre ambos.

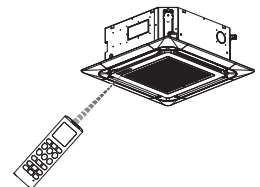

## Operación del mando a distancia

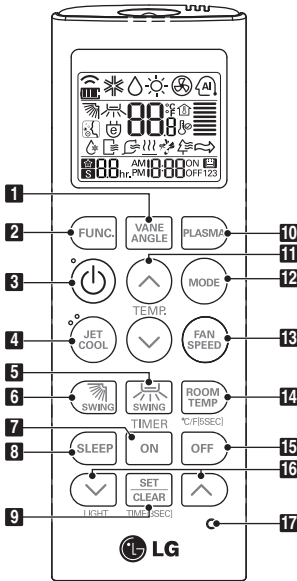

### 1. Botón VANE ANGLE

Se utiliza para ajustar el ángulo de cada aleta.

### 2. Botón de CONFIGURACIÓN DE FUNCIONES

Se utiliza para seleccionar Limpieza automática, Limpieza inteligente, calefactor electrónico o Control de ángulo de aletas individuales.

### 3. Botón de encendido/apagado

Enciende/apaga la unidad.

### 4. Botón JET COOL

Refrigeración rápida con alta velocidad del ventilador.

### 5. Botón de control de dirección de aire izquierda/derecha (opcional)

Se utiliza para ajustar la dirección deseada (izquierda/derecha) del flujo de aire.

### 6. Botón de flujo de aire ARRIBA/ABAJO

Se utiliza para detener o iniciar el movimiento de las aletas y seleccionar la dirección arriba/abajo del flujo de aire.

### 7. Botón de temporizador encendido

Se puede seleccionar el tiempo de finalización del funcionamiento.

### 8. Botón de temporizador de apagado automático

Se puede seleccionar el tiempo de finalización del funcionamiento.

### 9. Botón PLASMA (OPCIONAL)

Se utiliza para configurar/borrar el temporizador. Se utiliza para ajustar la hora actual (si la entrada se hace durante 3 s).

### 10. PLASMA Button (OPTIONAL)

Se utiliza para iniciar o parar la función de purificación de plasma.

### 11. Botón de ajuste de temperatura interior

Se utiliza para seleccionar la temperatura de la habitación.

### 12. Botón de selección de modo de funcionamiento

Se utiliza para seleccionar el modo de funcionamiento.

### 13. Botón de velocidad del ventilador interior

Se utiliza para seleccionar la velocidad del ventilador en cuatro niveles: bajo, medio, alto y caos.

### 14. Botón de comprobación de temperatura interior

Se utiliza para comprobar la temperatura de la habitación.

### 15. Botón de apagado del temporizador

Se utiliza para seleccionar el tiempo de finalización del funcionamiento.

### 16. Botón de ajuste de temporizador (arriba/abajo)/Luz

Se utiliza para configurar el temporizador. Se utiliza para ajustar el brillo. (Si no está en el modo de ajuste de tiempo)

### 17. Botón de reinicio

Se utiliza para reiniciar el mando a distancia.

### Modo funcionamiento

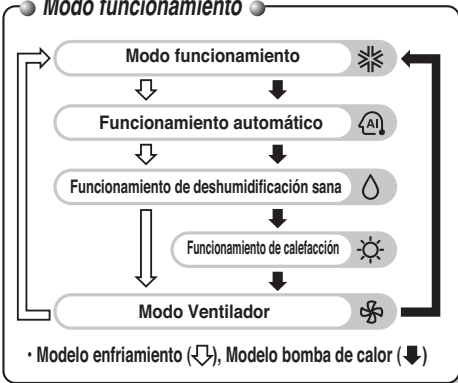

## NOTA

\* Dependiendo del producto, algunas funciones pueden no estar operativas o no mostrarse.

## Nombre y función de los botones del controlador remoto (Opcional)

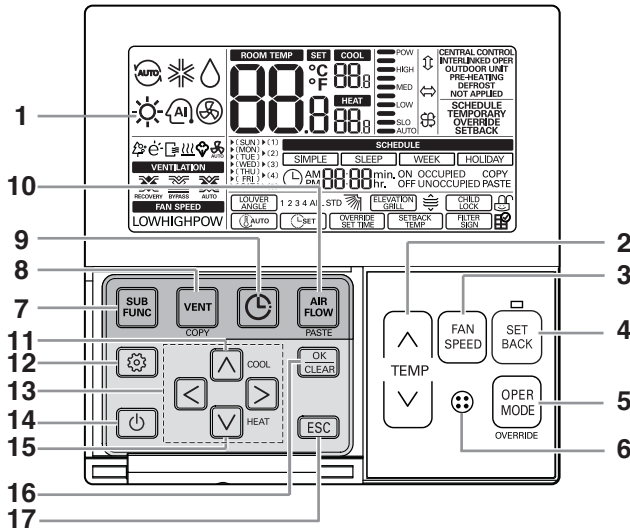

- |                                                          |                                            |
|----------------------------------------------------------|--------------------------------------------|
| 1 Pantalla de indicación de operación                    | 10 Botón de flujo de aire                  |
| 2 Botón para establecer temperatura                      | 11 Botón de temperatura deseada            |
| 3 Botón de velocidad de ventilador                       | 12 Botón para establecer función           |
| 4 Botón SET BACK                                         | 13 Botón Arriba, Abajo, Izquierda, Derecha |
| 5 Botón de selección de modo de operación                | 14 Botón Encendido/Apagado (ON/OFF)        |
| 6 Receptor de control remoto inalámbrico                 | 15 Temperatura de calefacción deseada      |
| • Algunos productos no reciben las señales inalámbricas. | 16 Botón Establecer/Cancelar               |
| 7 Botón de sub-función                                   | 17 Botón Salir                             |
| 8 Botón de ventilación                                   |                                            |
| 9 Botón de reservación                                   |                                            |

\* Algunas funciones pueden no ser operadas y mostradas dependiendo del tipo de producto.

\* Si usted quiere conocer más información, favor de consultar el Manual del Control Remoto Amplio por Cable.

**Modelo : PREMTB10U**

## Modo funcionamiento

- 1** Presione el botón ON/OFF para encender la unidad. La unidad responderá con una señal sonora



- 2** Abra la puerta del mando a distancia y presione el botón modo de funcionamiento. Cada vez que presione el botón, el modo de funcionamiento cambiará en la dirección de la flecha.

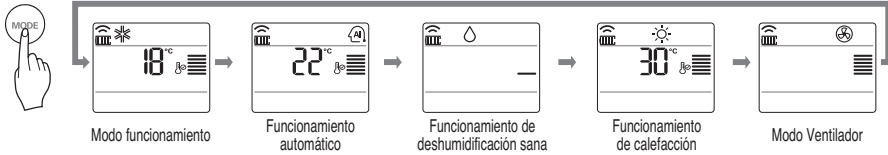

- 3** Establezca la temperatura interior deseada, para la operación de enfriamiento o calefacción presionando los **BOTONES DE AJUSTE DE TEMPERATURA AMBIENTE**. La temperatura de enfriamiento debe establecerse entre los 18 °C y los 30 °C y (64°F y los 86°F), para la calefacción, entre los 16 °C y los 30 °C (60°F y los 86°F).

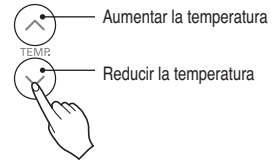

- 4** Establezca la velocidad del ventilador mediante el mando a distancia. Usted puede seleccionar la velocidad del ventilador. Cada vez que presione el botón, cambiará el modo de velocidad del ventilador.

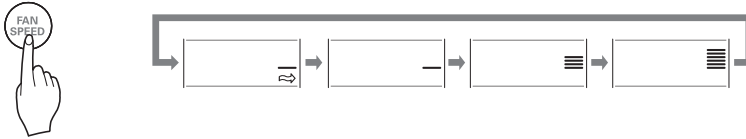

### Viento natural

- Para lograr una sensación más fresca, presione el **BOTÓN SELECTOR DE VELOCIDAD DEL VENTILADOR INTERIOR** y configure el modo CAOS o Brisa natural. En este modo, el viento sopla como una brisa natural cambiando automáticamente la velocidad del ventilador.

## Funcionamiento de deshumidificación sana

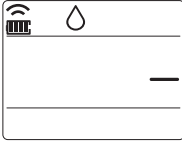

### Durante el funcionamiento de la deshumidificación sana

- ❑ Si selecciona el modo deshumidificación mediante el BOTÓN DE SELECCIÓN DEL MODO DE FUNCIONAMIENTO, el producto activará la función de deshumidificación. Establece automáticamente la temperatura ambiente y el volumen del flujo de aire a las mejores condiciones para la deshumidificación, basándose en la temperatura ambiente actual detectada. En este caso, sin embargo, la temperatura establecida no se muestra en el mando a distancia y usted tampoco podrá controlar la temperatura ambiente.
- ❑ Durante la función de deshumidificación sana el volumen del flujo de aire se establece automáticamente según el algoritmo de optimización que responde al estado actual de la temperatura ambiente, para mantener las condiciones del cuarto sanas y confortables incluso en estaciones muy húmedas.



## Modo Ventilador

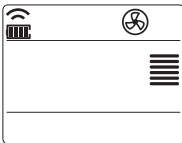

Esta operación hace circular el aire del cuarto sin enfriarlo ni calentarlo. Puede ser activado presionando el BOTÓN SELECCIÓN DEL MODO DE OPERACIÓN. Una vez activada la circulación de aire, usted podrá seleccionar la velocidad del aire presionando el BOTÓN SELECTOR DE VELOCIDAD DEL VENTILADOR INTERIOR.



## Funcionamiento automático

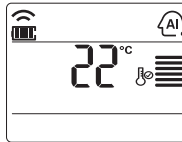

En el modo de funcionamiento, el sistema se active de forma automática mediante los controles electrónicos.  
- Puede ajustar la temperatura deseada entre 64°F y 86°F para el modo de funcionamiento automático.



### NOTA

Esta función funciona correctamente si utiliza un controlador a distancia que corresponda a cada modelo.

## Refrigeración rápida

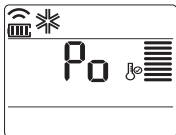

La función de chorro de aire frío puede ser empleada para enfriar rápidamente un cuarto en un día caluroso. Cuando esta función esté activa, el aire acondicionado funcionará en modo operación de enfriamiento, con una velocidad ultrarrápida del ventilador y una temperatura de 18 °C(64°F) durante 30 minutos a fin de lograr un enfriamiento rápido y eficaz.

Podrá activar este funcionamiento presionando el BOTÓN JET COOL (enfriamiento por chorro de aire). Para cambiar del modo enfriamiento por chorro de aire al modo enfriamiento por velocidad alta del ventilador, presione de nuevo el BOTÓN JET COOL o BOTÓN SELECTOR DE VELOCIDAD DEL VENTILADOR INTERIOR o el BOTÓN DE AJUSTE DE TEMPERATURA AMBIENTE.





## Funcionamiento de purificación PLASMA (opcional)

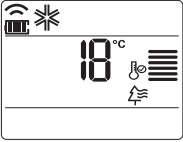

El filtro de plasma es una tecnología desarrollada por LG a fin de lograr eliminar los contaminantes microscópicos presentes en el aire de entrada mediante la generación de un plasma con electrones de altas cargas. Este plasma elimina y destroza completamente los contaminantes para proporcionar un aire limpio e higiénico.

La purificación por plasma puede iniciarse presionando el BOTÓN PLASMA en el mano a distancia. Volver a presionarlo cancelará su ejecución.

### NOTA

Esta característica puede emplearse en cualquier modo de funcionamiento y a cualquier velocidad del ventilador.



## Cambio Centígrados/Fahrenheit

Pulse el botón °C/°F para cambiar de Centígrados a Fahrenheit y viceversa.

Cuando pulse el botón de ajuste de temperatura en el modo Fahrenheit, la temperatura subirá/bajará 1°F.



## Ajuste de la hora actual

1. Pulse el botón SET / CLEAR durante 3 segundos.



2. Pulse los botones TIME SETTING hasta ajustar la hora deseada. (Si mantiene el botón pulsado, cambiará rápidamente en unidades de 10 min.)

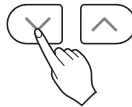

3. Pulse el botón SET / CLEAR.

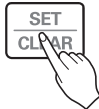

### NOTA

Compruebe el indicador de A.M. y P.M.

## Ajuste del temporizador de apagado automático

1. Pulse el botón TIMER para activar o apagar el temporizador.

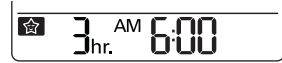

Apagado automático

2. Pulse los botones TIME SETTING hasta ajustar la hora deseada. (7 horas es el ajuste máximo)

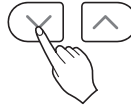

3. Pulse el botón SET / CLEAR.

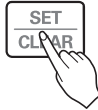

## Ajuste del temporizador de encendido

1. Pulse el botón ON para activar o apagar el temporizador.

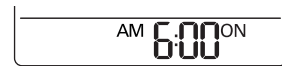

Temporizador encendido

2. Pulse los botones TIME SETTING hasta ajustar la hora deseada.

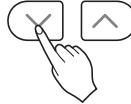

3. Pulse el botón SET / CLEAR.

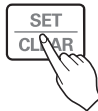

## Ajuste del temporizador de apagado

1. Pulse el botón OFF para activar o apagar el temporizador.



Temporizador apagado

2. Pulse los botones TIME SETTING hasta ajustar la hora deseada.

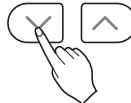

3. Pulse el botón SET / CLEAR.



## Para cancelar el ajuste del temporizador

- Si desea cancelar los ajustes del temporizador, pulse SET/CLEAR .
- Si desea cancelar cada ajuste del temporizador, pulse cada botón del temporizador para encender o apagar el temporizador según lo desee. Y pulse SET/CLEAR con el mando a distancia orientado al receptor de señal. (Se apagará la luz del temporizador en el aparato de aire acondicionado y la pantalla.)



## Control de dirección de aire arriba/abajo (opcional)

El flujo de aire arriba/abajo (flujo de aire vertical) se puede cambiar con el mando a distancia.

1. Pulse el botón encendido/apagado para poner en funcionamiento la unidad.
2. Pulse el botón ARRIBA/ABAJO y la aletas oscilarán arriba y abajo. Pulse el botón ARRIBA/ABAJO de nuevo para ajustar la aleta vertical en la dirección deseada.



### NOTA

- Si pulsa el botón de dirección arriba/abajo, la dirección horizontal del aire cambia automáticamente según el algoritmo de oscilación automáticamente para distribuir el aire de manera uniforme y, al mismo tiempo, para que resulte más cómodo, como si se tratara de una brisa natural.
- Utilice siempre el mando a distancia para ajustar la dirección arriba/abajo del flujo de aire. Si mueve la aleta de dirección del flujo de aire manualmente, podría dañar el aparato.
- Cuando se apaga la unidad, la aleta de dirección del aire arriba/abajo cierre la salida de aire del sistema.

## Control de dirección de aire izquierda/derecha (opcional)

El flujo de aire a izquierda/derecha (horizontal) se puede ajustar con el mando a distancia.

1. Pulse el botón encendido/apagado para poner en funcionamiento la unidad.
2. Pulse el botón de dirección IZQUIERDA/DERECHA y las aletas oscilarán a izquierda y derecha. Pulse el botón de control del flujo de aire horizontal de nuevo para ajustar la aleta horizontal en la dirección deseada.



※ La función arriba/abajo e izquierda/derecha no se muestra en la pantalla del mando a distancia.

## Control de ángulo de aletas individual (opcional)

Es la función que permite controlar 4 ángulos de aleta individualmente en el grupo de productos de cassette de 4 direcciones para techo.

- 1** Pulse el botón VANE ANGLE. Parpadeará el símbolo de control individual del ángulo de las aletas.



- Si pulsa el botón VANE ANGLE durante 2 segundos, todas las aletas se moverán a su ángulo estándar.

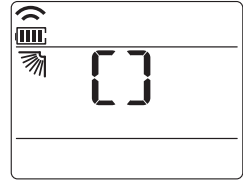

- 2** Ajuste el ángulo de cada aleta pulsando el botón VANE ANGLE.

- Cada vez que se pulsa el botón TEMPERATURE SETTING, se muestran los valores de ángulo y ajuste de la aleta correspondiente.
- Cuando se pulsa el botón, la pantalla aparece como en la figura de la derecha, y el ángulo se puede ajustar a 1-6.

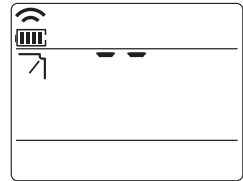

- Puede haber diferencias entre los valores de ajuste de los ángulos de las aletas y las direcciones de los orificios de descarga.
- Ajuste el ángulo deseado con la comprobación del movimiento del ángulo de la aleta del producto.
- El control individual del ángulo de las aletas es una función añadida del producto y puede no funcionar en algunos productos.

## Funcionamiento Forzado

La operación forzada se usa cuando no puede usarse el control remoto. La operación comenzará cuando se pulse el botón ON/OFF (ENCENDIDO/APAGADO). Si desea detener la operación, vuelva a pulsar el botón.

[Tipo casete de techo]

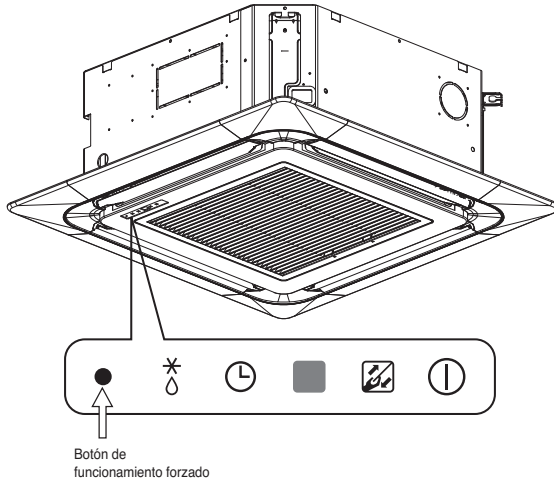

	Modelo con bomba de calor		
	Temp. de sala $\geq 24^{\circ}\text{C}$ (75.2°F)	$21^{\circ}\text{C}$ (69.8°F) $\leq$ Temp. de sala $< 24^{\circ}\text{C}$ (75.2°F)	Temp. de sala $< 21^{\circ}\text{C}$ (69.8°F)
Modo de funcionamiento	Refrigeración	Deshumidificación saludable	Calefacción
Velocidad de ventilador de interior	Alto	High	Alto
Selección de temperatura	$22^{\circ}\text{C}$ (71.6°F)	$23^{\circ}\text{C}$ (73.4°F)	$24^{\circ}\text{C}$ (75.2°F)

## Funcionamiento de prueba

Durante el FUNCIONAMIENTO DE PRUEBA, la unidad funcionará en modo refrigeración con una velocidad de ventilador alta, independientemente de la temperatura de la sala y se reiniciará a los 18 minutos. Durante el funcionamiento de prueba, si se recibe señal del control remoto, la unidad funcionará con las órdenes del control remoto. Si desea usar esta operación, mantenga pulsado el botón ON/OFF (ENCENDIDO/APAGADO) durante 3-5 segundos y podrá oír un pitido. Si desea detener la operación, vuelva a pulsar el botón.

## Función de reinicio automático

Esta función es útil en caso de un fallo eléctrico.

Cuando se recupere la alimentación, esta función recupera la situación de funcionamiento anterior y el aire acondicionado funcionará con la misma configuración.

## NOTA

Esta función está habilitada de forma predeterminada de fábrica pero puede deshabilitarla pulsando el botón ON/OFF (ENCENDIDO/APAGADO) durante 8 segundos. La unidad emitirá dos pitidos y el indicador azul parpadeará 6 veces. Para habilitarlo, pulse el botón de nuevo durante 6 segundos. La unidad emitirá dos pitidos y el indicador azul parpadeará 4 veces.

# Mantenimiento y servicio

## ⚠ ATENCIÓN

Antes de realizar labores de mantenimiento, desconecte la alimentación del sistema, cierre el interruptor y desenchufe el cable de alimentación.

## Tipo casete de techo

### Parilla, carcasa y mando a distancia

Apague el sistema antes de limpiar. Para limpiar, utilice un paño suave y seco. No utilice lejía ni productos abrasivos.

### NOTA

La alimentación debe estar desconectada antes de limpiar la unidad interior.

## Filtros de aire

Los filtros de aire de detrás de la parrilla frontal deberían verificarse y limpiarse una vez cada 2 semanas o más frecuentemente si es necesario.



■ No utilice nunca nada de lo siguiente:

- Agua más caliente de 40°C. Podría deformar y/o decolorar.
- Sustancias volátiles. Podrían dañarse las superficies del aire acondicionado.



### 1 Saque los filtros de aire.

- Tome la pestaña y jale de ella hacia adelante para extraer el filtro.



**PRECAUCIÓN:** Cuando haya que retirar el filtro del aire, no toque las partes metálicas de la unidad interior. Podría ocasionar daños.

### 2 Limpie la suciedad del filtro de aire mediante una aspiradora o lavándolo con agua.

- Si queda suciedad oculta, lave con detergente neutro en agua tibia
- Si se usa agua caliente (50°C o más), podría deformarse el aparato.

### 3 Después de lavar con agua, séquelo bien a la sombra.

- No exponga el filtro de aire a la luz solar directa o al calor de un fuego para secarlo.

### 4 Instale el filtro de aire.

## Sugerencias

### No enfríe demasiado el habitáculo.

Esto no es sano para su salud y además representa un derroche de electricidad.

### Mantenga cerradas cortinas y persianas.

No permita que la luz directa del sol entre en el habitáculo mientras el aire acondicionado se encuentre en funcionamiento.

### Mantenga uniforme la temperatura del habitáculo.

Ajuste la dirección del flujo de aire vertical y horizontal para asegurar una temperatura uniforme en todo el habitáculo.

### Asegúrese que las puertas y ventanas estén bien cerradas.

En lo posible, vite abrir puertas y ventanas para mantener el aire frío en el interior del habitáculo.

### Limpie el filtro de aire con regularidad.

Las obstrucciones en el filtro de aire reducen el flujo de aire y reduce los efectos de enfriamiento y deshumidificación. Límpielo al menos cada dos semanas.

### Ventile el habitáculo ocasionalmente.

Como las ventanas permanecen cerradas, es buena idea abrirlas para ventilar el cuarto de vez en cuando.

### Configure el ventilador a alta velocidad para lograr un enfriamiento rápido y eficaz.

Cuando la velocidad del ventilador sea alta, la unidad proporcionará su capacidad nominal de enfriamiento.



LGEUS  
 LG Electronics, Air conditioning Division  
 1000 Sylvan Ave., Englewood Cliffs, NJ 07632

LGECI  
 LG ELECTRONICS CANADA INC.  
 20 NORELCO DRIVE.  
 NORTH YORK, ONTARIO M9L 2X6.

LG Customer Information Center	
888-865-3026	USA, press #2 for PTAC, TTW
888-865-3026	USA, press #3 for DFS, Multi V
1-888-LG-Canada	CANADA
Register your product Online!	
<a href="http://www.lge.com">www.lge.com</a>	



US	1. Please call the installing contractor of your product, as warranty service will be provided by them. 2. If you have service issues that have not been addressed by the contractor, please call 1-888-865-3026.
CANADA	Service call Number # : (888) LG Canada, (888) 542-2623