

# Homeowners Guide

## Vibracoustic Bath with Heated Surface

**M** product numbers are for Mexico (i.e. K-12345**M**)  
Los números de productos seguidos de **M** corresponden a México  
(Ej. K-12345**M**)  
Français, page "Français-1"  
Español, página "Español-1"

THE BOLD LOOK  
OF **KOHLER**®

# IMPORTANT INSTRUCTIONS



**WARNING:** When using electrical products, basic precautions should always be followed, including the following:



**WARNING: Risk of electric shock.** Connect only to a circuit protected by a Ground-Fault Circuit-Interrupter (GFCI)\*. **Grounding is required.** The unit should be installed and grounded by a qualified service representative.



**WARNING: Risk of electric shock.** A qualified electrician should route all electrical wiring.



**WARNING: Risk of electric shock.** Disconnect power before servicing.



**WARNING: Risk of electric shock.** Do not operate electrical powered auxiliary devices near water.



**WARNING: Risk of property damage.** Building materials and wiring should be routed away from the heat-producing components of the bath.



**WARNING: Risk of injury or property damage.** Please read all instructions thoroughly before beginning installation.

**NOTICE:** Follow all plumbing, electrical, and building codes.

\*Outside North America, this device may be known as a Residual Current Device (RCD).

## Table of Contents

IMPORTANT INSTRUCTIONS .....	2
Product Identification .....	2
Specifications .....	2
Your Vibracoustic Bath .....	5
User Interface Icons .....	5
Operating Your Bath .....	6
Setting Menu .....	7
Experiences .....	8
Chromatherapy (If Equipped) .....	9
Heated Surface .....	10
Auxiliary Sound .....	11
Adjusting Resonance .....	12
Components .....	13
Troubleshooting .....	13
Care and Cleaning .....	17
Warranty .....	17
Warranty .....	17

## Product Identification

**Model # K-**\_\_\_\_\_

Please record the model number, copied from the label on the box.

## Specifications

### User Interface

Ambient Temperature	Max 125°F (51.5°C)
Maximum Relative Humidity	100% condensing (External surface only)
Interface Cable Length	25' (7.6 m)

### Control Amplifier

Ambient Temperature	Greater than 34°F (1°C), Max 104°F (40°C)
---------------------	---

**Specifications (cont.)**

Maximum Relative Humidity	95% non-condensing
Transducer Cable Length	25' (7.6 m)
Chromatherapy Cable Length	25' (7.6 m)
Heated Surface Control Cable Length	25' (7.6 m)
<b>Electrical Service</b>	120 V, 15 A, 60 Hz

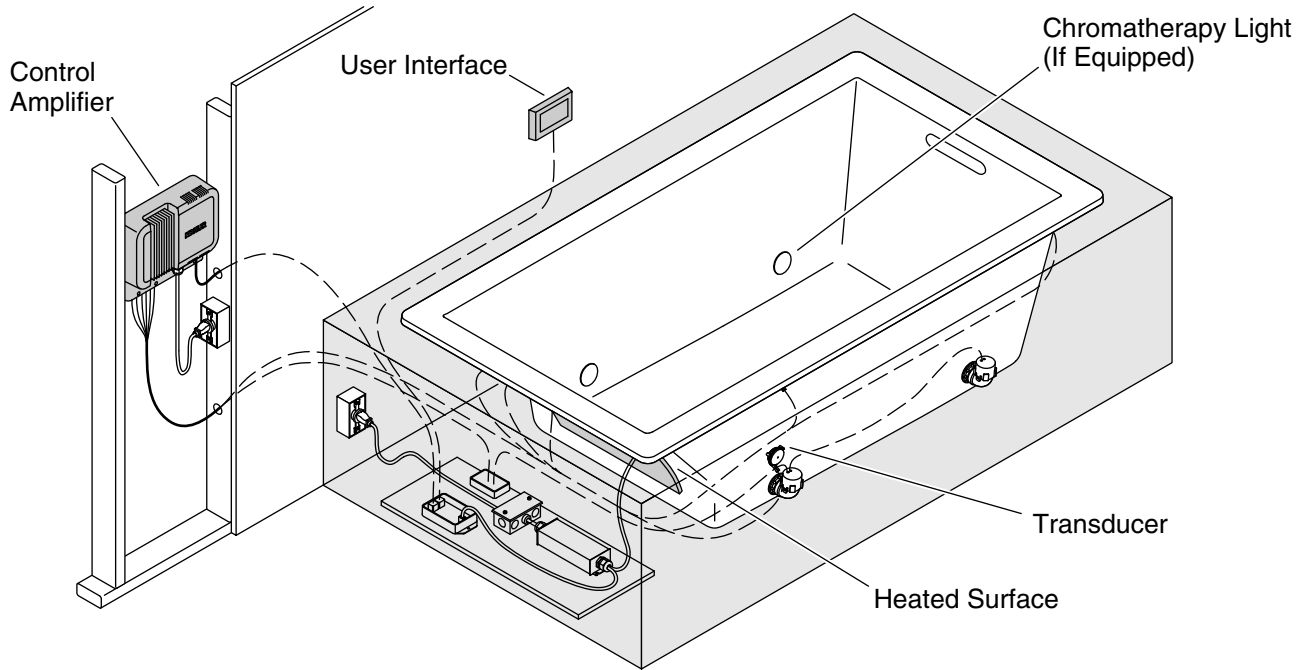

## Your Vibracoustic Bath

Your vibracoustic bath is designed to provide a relaxing resonating surround sound experience. The bath is equipped with the following components:

- **Bath** – Allows the bather to relax in comfort while enjoying the vibracoustic experience.
- **User Interface** – Provides convenient control of the unit features, allowing you to select experiences, regulate resonance intensity, adjust heated surface temperature, and turn the unit ON or OFF. The interface also allows you to adjust chromatherapy lighting (if equipped) and select an auxiliary music source (if connected).
- **Chromatherapy Lights (if equipped)** – Add ambience to your bath with a continuous cycle through eight colors, or you can set the lighting to a specific color.
- **Heated Surface** – Provides soothing warmth to your back, shoulders, and neck with three temperature settings.
- **Transducers** – Components through which the vibracoustic pulses are transferred to the bath. When the bath is filled with water, two transducers are positioned above the waterline, and four are located below the waterline.
- **Control Amplifier** – Provides power to the transducers and chromatherapy lighting (if equipped) to create soothing or exhilarating vibracoustic experiences. The control also contains a port to connect an optional auxiliary music source.

Your bath offers several distinct vibracoustic experiences:

- **"Awakening," "Solitude," "Transcendence," "Letting Go," "Toms," and "Up Down"** – six custom experiences combining sound and vibrations designed to relax or invigorate your mind and body.
- The sound resonance, lighting color, and lumbar heat can be adjusted for each experience as desired. Refer to the "Adjusting Resonance," "Chromatherapy," and "Heated Surface" sections.

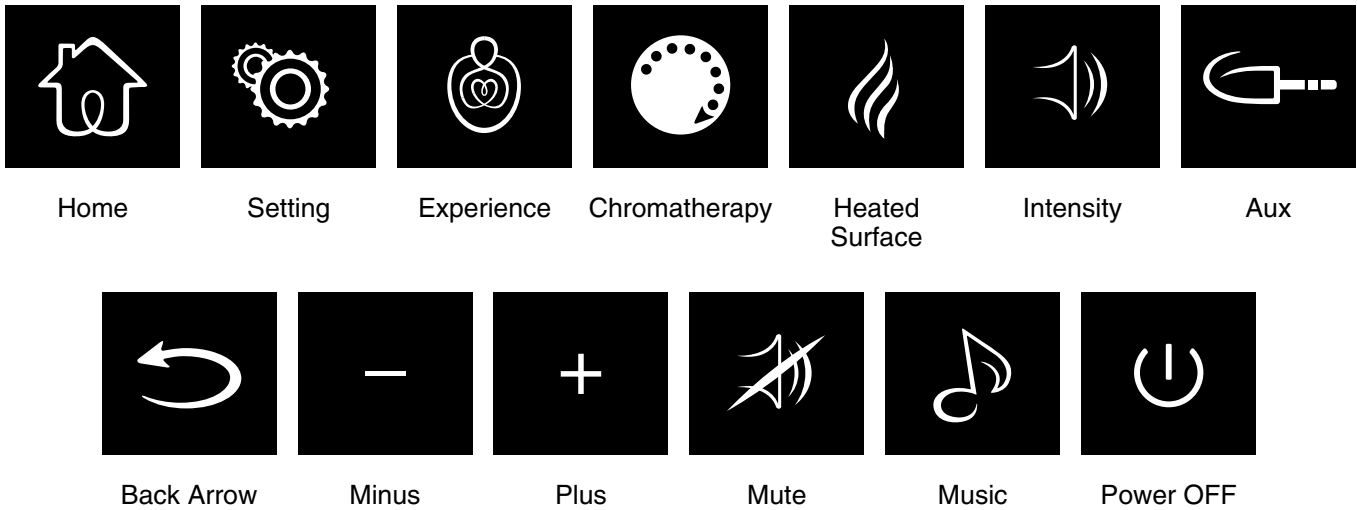

## User Interface Icons

- **[Home] Icon** – The main menu that displays when the user interface is powered ON.
- **[Setting] Icon** – Allows access to menus for brightness, language and reset.
- **[Experience] Icon** – Combination of sound vibrations and original compositions designed to relax your mind and body.
- **[Chromatherapy] Icon** (equipped models only) – Turns chromatherapy lights in the bath ON or OFF, and allows adjustment of color.
- **[Heated Surface] Icon** – Turns heated lumbar support ON or OFF, and controls temperature settings (low, medium, and high).
- **[Intensity] Icon** – Enables adjustment of above water and below water sound resonance for all experiences.
- **[Aux] Icon** – Allows for the selection of music from an external audio device connected via the “Line In” jack on the control amplifier.
- **[Back Arrow] Icon** – Allows navigation back to the previous screen.
- **Minus [-] Icon** – Decreases resonance intensity, heated surface temperature, or interface screen brightness.
- **Plus [+] Icon** – Increases resonance intensity, heated surface temperature, or interface screen brightness.
- **[Mute] Icon** – Turns sound resonance OFF or ON.
- **[Music] Icon** – Turns auxiliary sound ON or OFF.
- **[Power OFF] Icon** – Turns the user interface OFF.

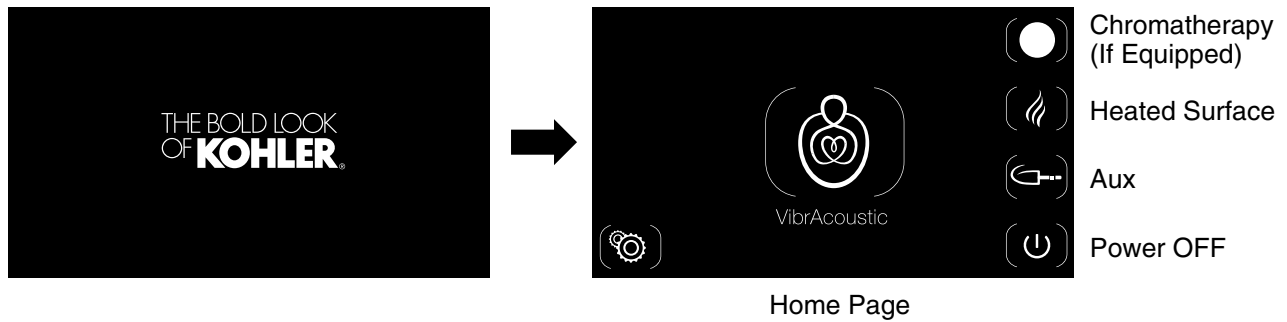

## Operating Your Bath

### Fill the Bath

- To begin using your bath, close the drain, then fill the bath with water.
- Using your hand, test the water temperature for comfort and safety. Carefully enter the bath.

### Turn On the Interface

**NOTE: User Interface "Sleep" Mode** – To enhance your bathing experience, the interface is programmed to darken after two minutes of inactivity. When in sleep mode, the screen will be blank. To resume normal operation, touch the interface screen.

**NOTE:** If the interface is not functioning properly, consult the "Troubleshooting" section of this guide before calling a qualified service representative.

- Touch the screen to turn on the interface. The KOHLER logo will briefly fade in and out, then the home page will appear.

### Navigating the Touch Screen

**NOTE:** All menu icons displayed on the interface touch screen are enclosed in brackets.

- To select a menu option, touch the desired icon.
- The brackets of the selected icon will illuminate when the icon is touched, then the screen will change to the selected menu option.

### Home Page

- The home page displays the [VibrAcoustic] icon. The left side of the screen displays the [Setting] icon.
- **Baths with chromatherapy (shown):** Provide options on the right side of the screen for: [Chromatherapy], [Heated Surface], [Aux], and [Power OFF].
- **Baths without chromatherapy:** Provide options on the right side of the screen for: [Heated Surface], [Aux] and [Power OFF].

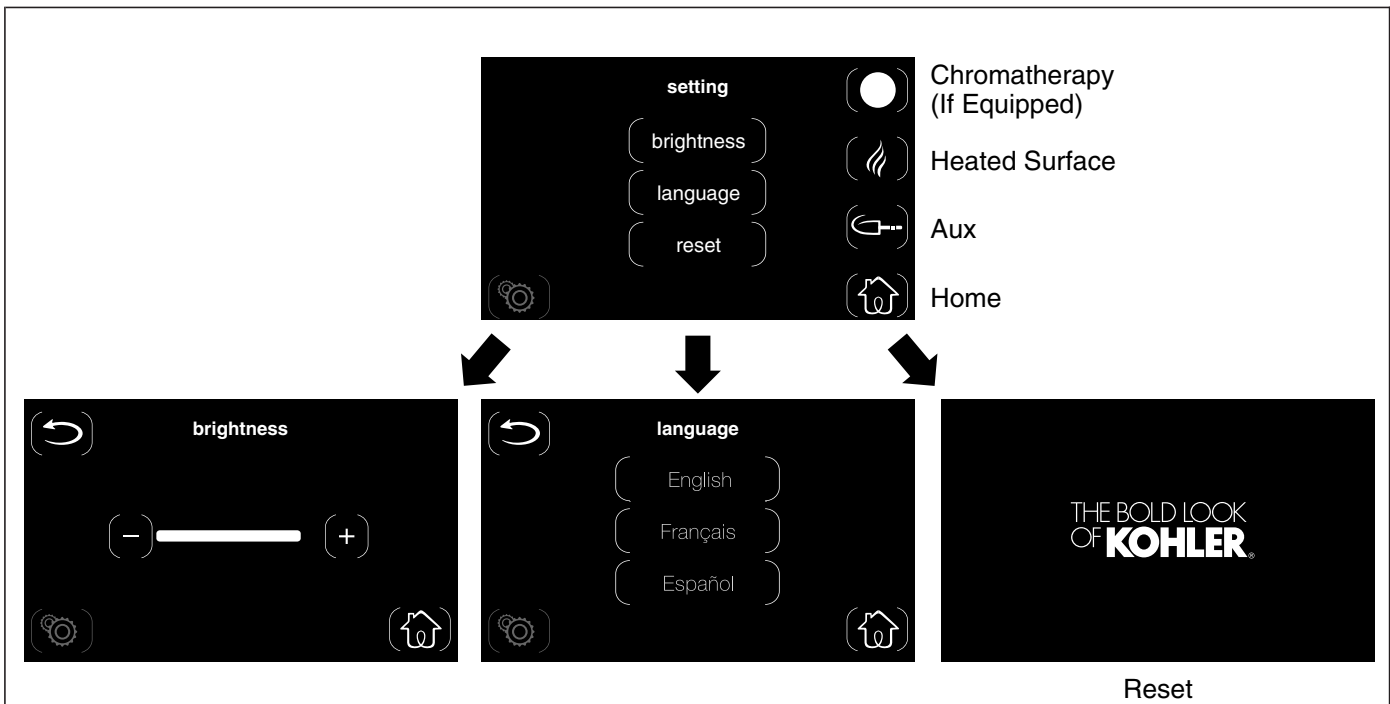

## Setting Menu

- From the home page, touch the [Setting] icon to access the setting screen.
- The [Setting] menu contains three options: [Brightness], [Language], and [Reset].

### Screen Brightness

- The [Brightness] option controls the intensity of the interface screen.
- Touch the minus [-] icon to decrease brightness, or the plus [+] icon to increase brightness.
- To return to the [Setting] menu, touch the [Back Arrow] icon on the left side of the screen.
- To return to the home page, touch the [Home] icon.

### Language

- The [Language] menu provides three options: [English], [Français], or [Español].
- Touch the desired language. The chosen language will illuminate, and any screens accessed from that point forward will display the chosen language.
- To return to the [Setting] menu, touch the [Back Arrow] icon on the left side of the screen.
- To return to the home page, touch the [Home] icon.

### Reset

- The [Reset] option is available to reset the system to factory settings if the user interface is not functioning properly.

**NOTE:** To reset the control amplifier and maintain user interface custom settings, unplug the amplifier power supply, wait 30 seconds, then plug back in.

**NOTE:** Resetting the system will return your interface to the original factory default settings.

- The reset option resets the user interface as well as the control amplifier.
- To reset the system, touch the [Reset] option. After several seconds, the system will reboot and the user interface will return to the home page.

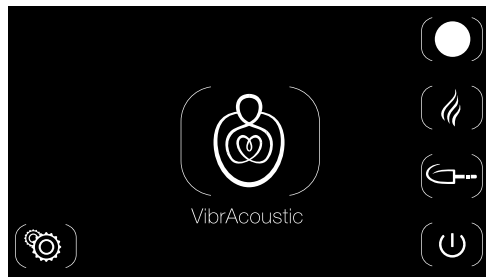

Home Page

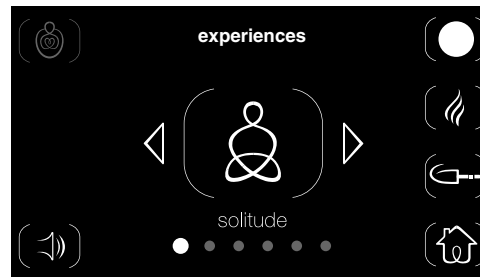

- Chromatherapy (If Equipped)
- Heated Surface
- Aux
- Home

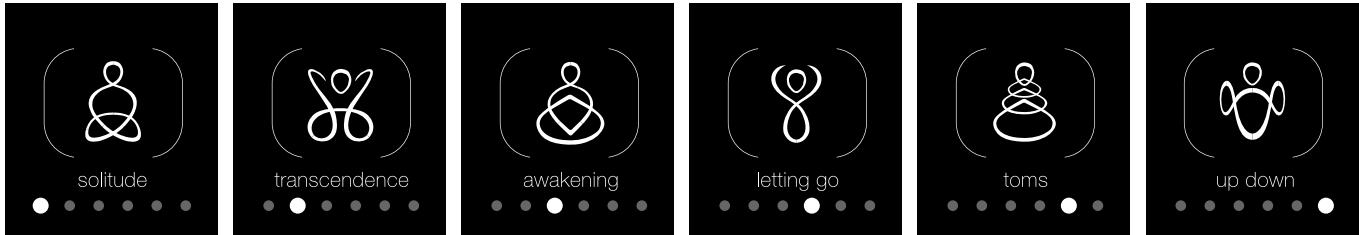

## Experiences

**NOTE: Experience Duration** – The unit is designed to run continuously for 2 hours and then shuts down whether it is playing an experience or auxiliary sound. Within this 2 hours, if the user touches the interface screen, the 2-hour timer resets and starts again.

### Turn an Experience ON

- From the home page, touch the large [VibrAcoustic] icon to access the various experience options.
- The screen will display an experience icon enclosed in brackets.
- Touch the icon to begin the experience. The brackets will illuminate while the experience is playing.
- The experience will play for 2 hours unless the user touches the screen to extend the timer or turns the power OFF.

### Select an Experience

- The experiences can be changed by touching the arrows to the right or left of the icon. A different experience can be selected while an experience is currently playing.
- The sound resonance and heated surface temperature can be adjusted for each experience as desired. Refer to the "Adjusting Resonance" and "Heated Surface" sections.
- If equipped, the light color can also be adjusted for each experience. Refer to the "Chromatherapy" section.

### Turn the Experience OFF

- Touch the icon to turn OFF the experience.

**NOTE:** Turning on auxiliary sound will stop any experience that is currently playing. Refer to the "Auxiliary Sound" section.



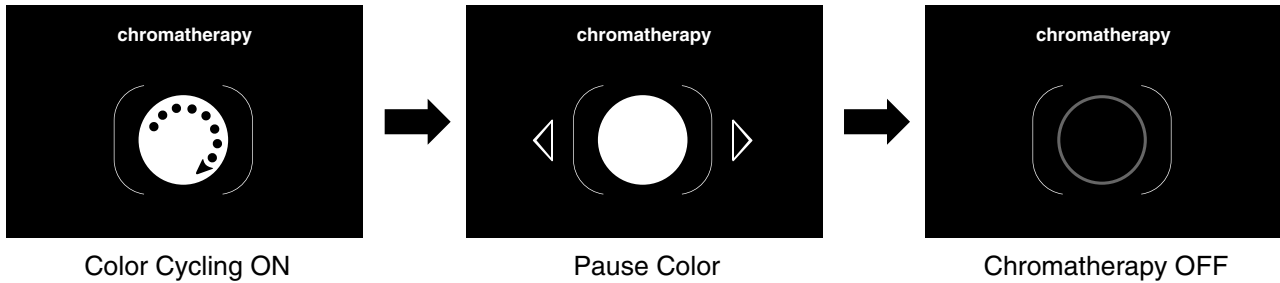
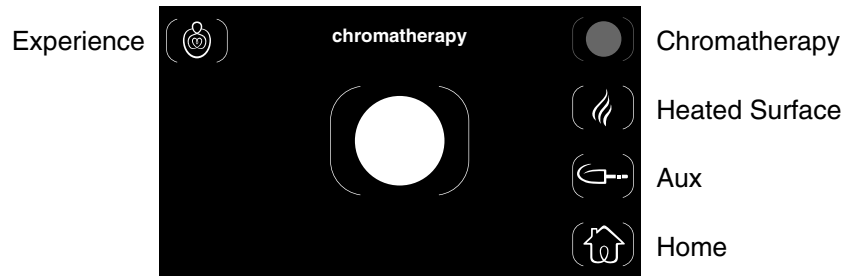

## Chromatherapy (If Equipped)

If your vibracoustic bath is equipped with chromatherapy lights, the user interface home page will display a [Chromatherapy] icon in the top right corner of the screen.

Three chromatherapy options are available: continuous cycle through eight light colors, pause on a selected light color, and turn OFF chromatherapy lights. To access these options, touch the [Chromatherapy] icon until the desired setting is reached.

### Turn Chromatherapy ON

**NOTE:** The default chromatherapy setting is a continuous cycle through eight colors of light.

- Touch the [Chromatherapy] icon located at the top right of the interface screen to turn the chromatherapy lights ON. The brackets will illuminate, and a dotted arrow will appear inside the icon to indicate that the lights are cycling through all colors.
- The chromatherapy lights will continuously cycle through eight colors. One full cycle takes approximately 1 minute.

### Pause Chromatherapy Color Cycling

- The chromatherapy lights can be set to a specific color.
- Touch the [Chromatherapy] icon to pause the chromatherapy cycle. The dotted arrow will disappear to indicate that the lights are paused on the selected color.
- During the PAUSE mode, the screen will display right and left arrows.
- Touch the right or left arrow to toggle through the desired chromatherapy light color.

### Turn Chromatherapy OFF

- Touch the illuminated [Chromatherapy] icon to turn the chromatherapy lights OFF. The icon and brackets will no longer be illuminated and all arrows will disappear.

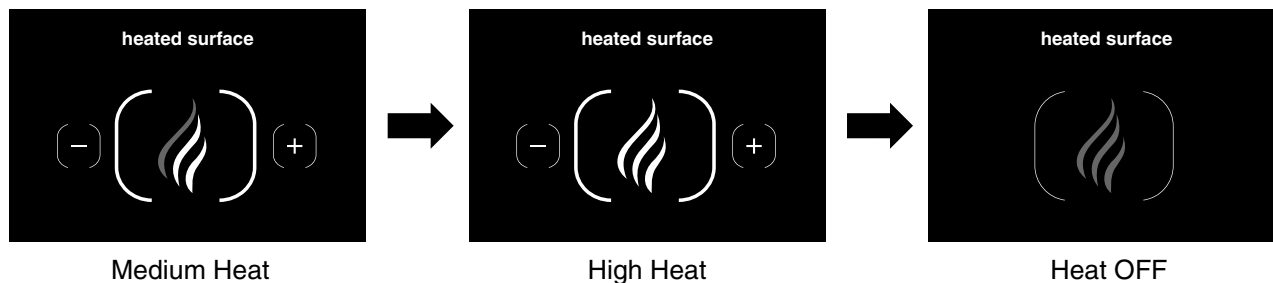
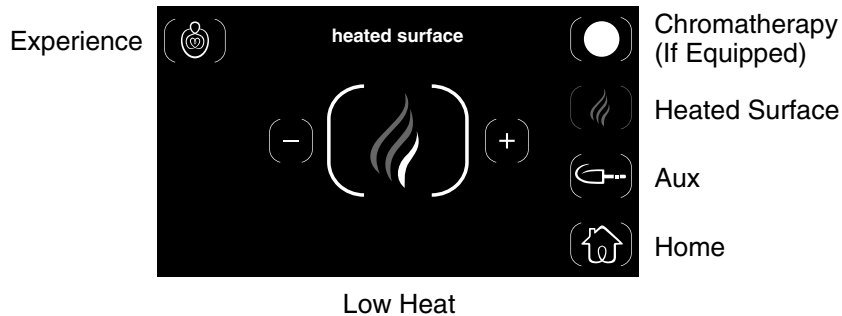

## Heated Surface

**NOTICE:** The heated surface will remain on until it is manually turned OFF by touching the illuminated [Heated Surface] icon.

### Turn Heated Surface ON

**NOTE:** The heater will turn on at low heat or the last selected temperature setting.

- To turn lumbar heat ON, touch the [Heated Surface] icon located on the right side of the interface screen. The icon and brackets will illuminate in the center of the screen.

### Adjust Temperature Setting

**NOTE:** After 60 minutes of inactivity, the heater will automatically reset to low heat if the temperature was set to medium or high.

- The [Heated Surface] icon consists of three individual flames. Illumination of one or more flames indicates which temperature setting is activated.
- Touch the minus [-] icon to decrease temperature, or the plus [+] icon to increase temperature. The individual flames will illuminate or darken to signify the selected temperature setting.
- **Low heat:** bottom flame is illuminated.
- **Medium heat:** bottom and middle flame are illuminated.
- **High heat:** all three flames are illuminated.

### Turn Heated Surface OFF

- Touch the illuminated [Heated Surface] icon to turn the lumbar heat OFF. The icon and brackets will no longer be illuminated and the minus [-] and plus [+] icons will disappear.

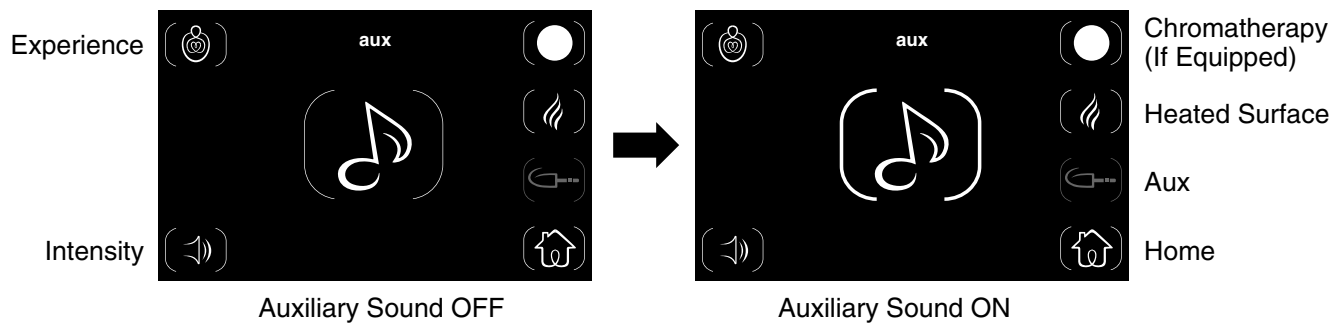

## Auxiliary Sound

**NOTE:** The auxiliary sound option is functional only if a cable connection exists between the control amplifier and an auxiliary sound device.

**NOTE:** Turning on auxiliary sound will stop any experience that is currently playing.

- The auxiliary connection can be used for pairing Bluetooth devices and other audio devices so users can play their own music with the vibracoustic bath.
- To access auxiliary sound, touch the [Aux] icon located on the right side of the screen.
- If an auxiliary sound source is connected, touch the [Music] icon to turn the sound ON. The brackets surrounding the icon will illuminate when the sound is ON.

**NOTE:** If sound does not resonate through the transducers when the [Music] icon brackets are illuminated, ensure that the auxiliary device is properly connected and turned ON, and the auxiliary MUTE function is turned OFF.

- The resonance intensity of the auxiliary sound can be controlled from the user interface or from the auxiliary sound device. Refer to the "Adjusting Resonance" section to adjust auxiliary sound from the user interface.
- To turn the auxiliary sound OFF, touch the [Music] icon. The brackets will no longer be brightly illuminated.

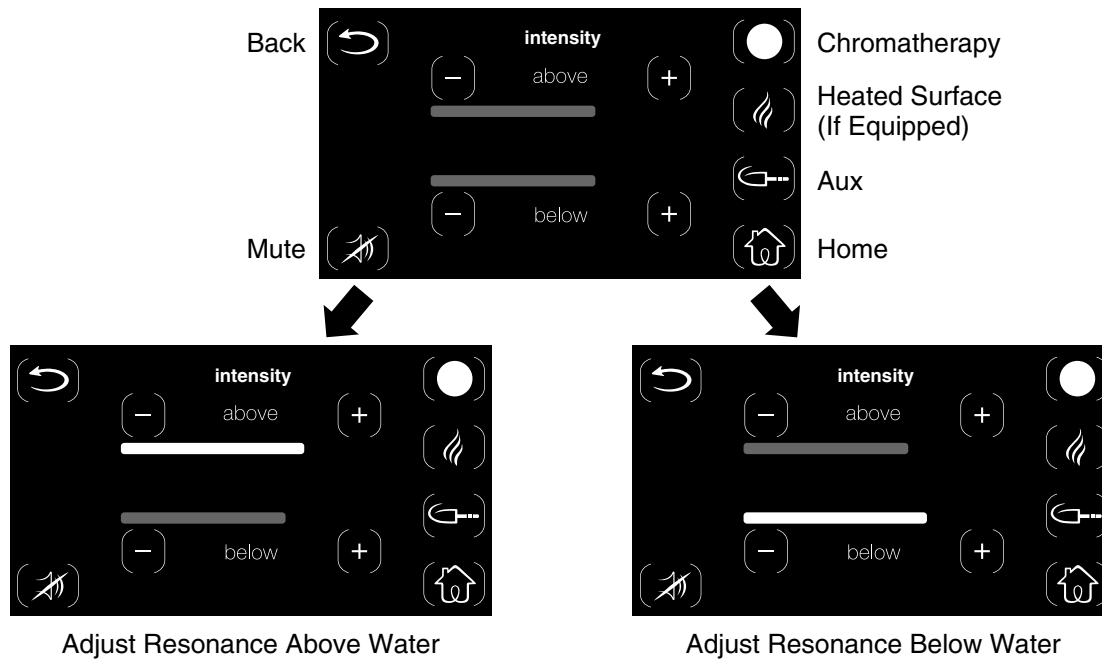

## Adjusting Resonance

Your bath is equipped with six transducers. When the bath is filled with water, two transducers are positioned above the waterline, and four are located below the waterline.

Follow the steps below to adjust transducer intensity.

### Resonance Above Water

- This function enables the adjustment of the above water sound resonance for all experiences.
- While an experience is running, touch the minus [-] or the plus [+] icon above the indicator bars to adjust resonance intensity coming from the transducers located near the top of the bath.
- Touch the minus [-] icon to decrease intensity, or the plus [+] icon to increase intensity.

### Resonance Below Water

- This function enables the adjustment of the below water sound resonance for all experiences.
- While an experience is running, touch the minus [-] or the plus [+] icon below the indicator bars to adjust resonance intensity coming from the transducers located near the bottom of the bath.
- Touch the minus [-] icon to decrease intensity, or the plus [+] icon to increase intensity.

### Mute

- This function mutes the combination of sound and vibrations coming from the transducers.
- Touch the [Mute] icon to turn sound resonance ON or OFF. The icon and brackets will illuminate when MUTE is ON.

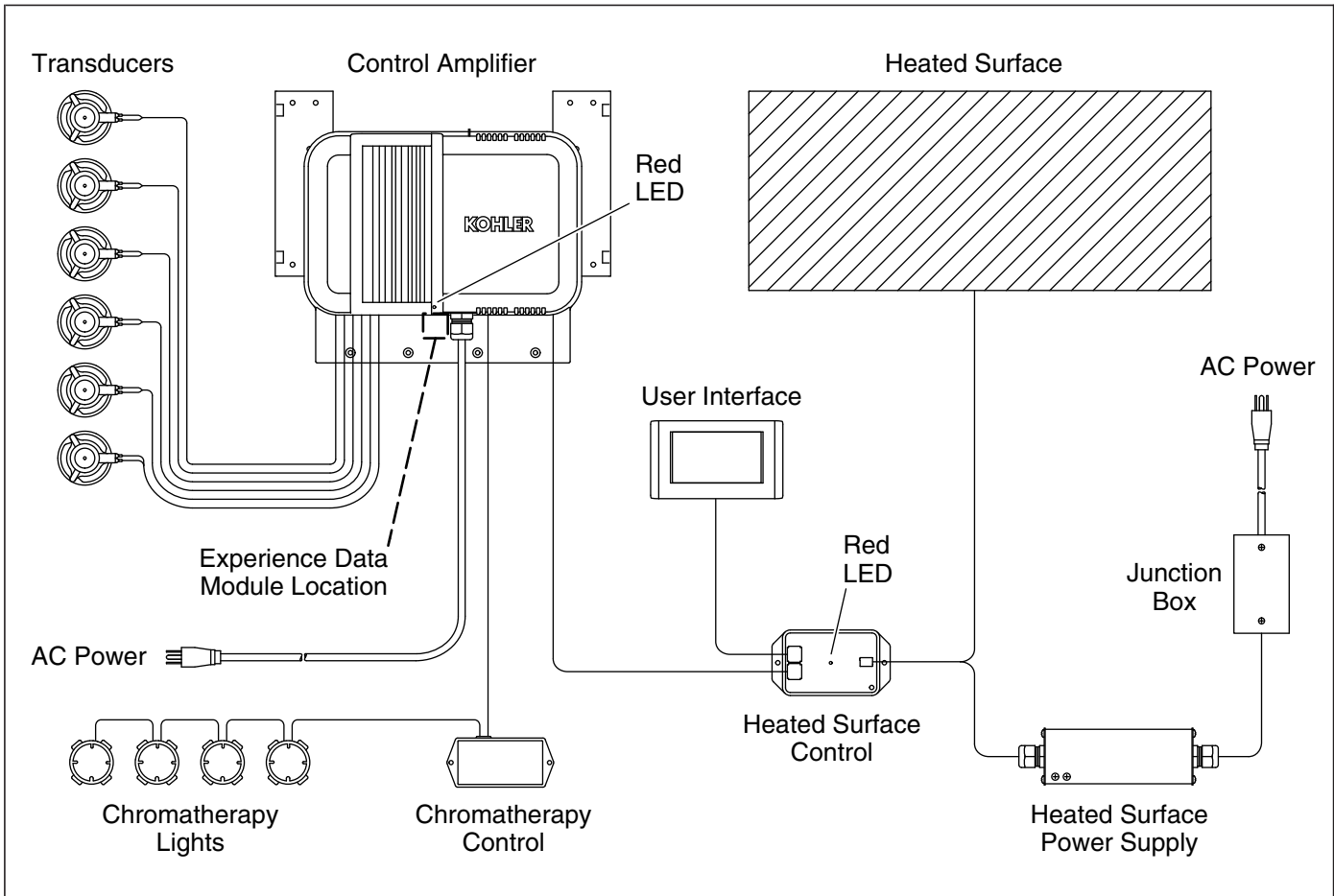

## Components

## Troubleshooting

**NOTE:** For service parts information, visit your product page at [www.kohler.com/serviceparts](http://www.kohler.com/serviceparts).

This troubleshooting guide is for general aid only. For service and installation issues or concerns, call 1-800-4KOHLER.

### Troubleshooting Table

Symptom	Probable Cause	Recommended Action
1. No sound; no experiences are functioning.	<p><b>A.</b> Power to the control amplifier is off.</p> <p><b>B.</b> Control amplifier must be reset.</p> <p><b>C.</b> Experiences data module connection is loose or damaged.</p> <p><b>D.</b> An experience has not been selected on the user interface.</p> <p><b>E.</b> Vibracoustic intensity is muted on the user interface.</p>	<p><b>A.</b> Reset the circuit breaker to the control amplifier, then check the electrical power supply and connections.</p> <p><b>B.</b> If the red LED on the control amplifier is not blinking, unplug the control amplifier for 30 seconds, then plug in and restart.</p> <p><b>C.</b> Inspect the data module for loose connection or damage. Secure the connection or replace the module as needed.</p> <p><b>D.</b> Select an experience.</p> <p><b>E.</b> Touch the [Mute] icon on the user interface to turn off the mute setting.</p>

## Troubleshooting (cont.)

### Troubleshooting Table

Symptom	Probable Cause	Recommended Action
	<p>F. User interface cable connections are loose or damaged.</p> <p>G. Control amplifier or heated surface control does not work.</p> <p>H. User interface does not work.</p>	<p>F. Inspect the cables between the user interface, heated surface control, and control amplifier. Secure connections or replace cables as needed.</p> <p>G. If the red LED on the control amplifier does not blink following restart, check the control amplifier and/or heated surface control and replace as needed.</p> <p>H. Check the user interface. Replace as needed.</p>
2. Music is distorted (undesirable resonance) when vibracoustic functions are on.	<p>A. Intensity setting is too high on the user interface.</p> <p>B. Transducers on the back surface of the bath are in direct contact with framing, joists, or other materials.</p> <p>C. One or more transducers on the back surface of the bath are loose.</p> <p>D. The bath is making direct contact with framing, joists, or other materials.</p>	<p>A. Turn down the intensity setting on the user interface.</p> <p>B. Remove or reposition any materials that are making direct contact with the transducers.</p> <p>C. Rotate the loose transducer(s) clockwise with your fingers until tight. <b>Do not overtighten.</b></p> <p>D. Identify the point of contact and correct it. The bath must not make contact with any framing or support materials.</p>
3. User interface does not light up.	<p>A. Power to the control amplifier is not on.</p> <p>B. Control amplifier must be reset.</p> <p>C. User interface cable connections are loose or damaged.</p> <p>D. Control amplifier or heated surface control does not work.</p> <p>E. User interface does not work.</p>	<p>A. Reset the circuit breaker to the control amplifier, then check the electrical power supply and connections.</p> <p>B. If the red LED on the control amplifier is not blinking, unplug the control amplifier for 30 seconds, then plug in and restart.</p> <p>C. Inspect the cables between the user interface, heated surface control, and control amplifier. Secure connections or replace cables as needed.</p> <p>D. If the red LED on the control amplifier does not blink following restart, check the control amplifier and/or heated surface control and replace as needed.</p> <p>E. Check the user interface. Replace as needed.</p>
4. User interface lights up but does not work.	<p>A. Control amplifier must be reset.</p> <p>B. User interface cable connections are loose or damaged.</p>	<p>A. If the red LED on the control amplifier is not blinking, unplug the control amplifier for 30 seconds, then plug in and restart.</p> <p>B. Inspect the cables between the user interface, heated surface control, and control amplifier. Secure connections or replace cables as needed.</p>

## Troubleshooting (cont.)

### Troubleshooting Table

Symptom	Probable Cause	Recommended Action
	<p>C. Control amplifier or heated surface control does not work.</p> <p>D. User interface does not work.</p>	<p>C. If the red LED on the control amplifier does not blink following restart, check the control amplifier and/or heated surface control and replace as needed.</p> <p>D. Check the user interface. Replace as needed.</p>
5. Auxiliary music does not work.	<p>A. Power to the control amplifier is not on.</p> <p>B. Control amplifier must be reset.</p> <p>C. Auxiliary-in or user interface cable connections are loose or damaged.</p> <p>D. Auxiliary music source option is not selected on the user interface.</p> <p>E. Vibracoustic sound is muted on the user interface.</p> <p>F. Vibracoustic intensity is turned down on the user interface.</p> <p>G. Control amplifier or heated surface control does not work.</p> <p>H. User interface does not work.</p>	<p>A. Reset the circuit breaker to the control amplifier, then check the electrical power supply and connections.</p> <p>B. If the red LED on the control amplifier is not blinking, unplug the control amplifier for 30 seconds, then plug in and restart.</p> <p>C. Inspect the cables between the user interface, heated surface control, and control amplifier. Secure connections or replace cables as needed.</p> <p>D. Select the auxiliary music option on the user interface.</p> <p>E. Touch the [Mute] icon on the user interface to turn off the mute setting.</p> <p>F. Turn up the vibracoustic intensity on the user interface.</p> <p>G. If the red LED on the control amplifier does not blink following restart, check the control amplifier and/or heated surface control and replace as needed.</p> <p>H. Check the user interface. Replace as needed.</p>

### (Optional) Chromotherapy Troubleshooting Table

Symptom	Probable Cause	Recommended Action
1. Chromotherapy lights do not work.	<p>A. Power to the control amplifier is off.</p> <p>B. Control amplifier must be reset.</p> <p>C. Chromotherapy feature has not been selected on the user interface.</p> <p>D. Chromotherapy or user interface cable connections are loose or damaged.</p> <p>E. Control amplifier does not work.</p>	<p>A. Reset the circuit breaker to the control amplifier, then check the electrical power supply and connections.</p> <p>B. If the red LED on the control amplifier is not blinking, unplug the control amplifier for 30 seconds, then plug in and restart.</p> <p>C. Select the Chromotherapy feature on the user interface.</p> <p>D. Inspect the cables for loose connections or damage. Secure or replace cables as needed.</p> <p>E. If the red LED on the control amplifier does not blink following restart, check the control amplifier and replace as needed.</p>

## Troubleshooting (cont.)

### (Optional) Chromatherapy Troubleshooting Table

Symptom	Probable Cause	Recommended Action
	<p>F. User interface does not work.</p> <p>G. Chromatherapy control does not work.</p>	<p>F. Verify that the user interface cable is securely connected to the user interface and the control amplifier terminal. If the connections are good, replace the user interface.</p> <p>G. Replace the Chromatherapy control.</p>
2. Chromatherapy lights do not cycle through all colors.	<p>A. Control amplifier must be reset.</p> <p>B. Chromatherapy or user interface cable connections are loose or damaged.</p> <p>C. Control amplifier does not work.</p> <p>D. User interface does not work.</p> <p>E. If none of the recommended actions correct the problem, contact Kohler Co.</p>	<p>A. If the red LED on the control amplifier is not blinking, unplug the control amplifier for 30 seconds, then plug in and restart.</p> <p>B. Inspect the cables for loose connections or damage. Secure or replace cables as needed.</p> <p>C. If the red LED on the control amplifier does not blink following restart, check the control amplifier and replace as needed.</p> <p>D. Cycle through the Chromatherapy light functions. If the lights do not cycle through all colors and the blue icon on the user interface is not lit, replace the user interface.</p> <p>E. Contact the Customer Care Center using the contact information on the back cover.</p>

### Heated Surface Troubleshooting Table

Symptoms	Probable Cause	Recommended Action
1. Heated surface does not turn on.	<p>A. No power to the power supply.</p> <p>B. Heated surface control must be reset.</p> <p>C. User interface cable connections are loose or damaged.</p> <p>D. Heated surface control does not work.</p> <p>E. Power supply does not work.</p> <p>F. User interface does not work.</p>	<p>A. Set/reset GFCI or RCD breaker; check wiring and power supply connections.</p> <p>B. If the red LED on the heated surface control is not blinking, unplug the control for 30 seconds, then plug in and restart.</p> <p>C. Inspect the cables between the user interface, heated surface control, and control amplifier. Secure connections or replace cables as needed.</p> <p>D. Check the heated surface control. Replace as needed.</p> <p>E. Check the power supply. Replace as needed.</p> <p>F. Check the user interface. Replace as needed.</p>
2. Bath is on, but there is little or no heat.	<p>A. Heater cable loose or damaged.</p> <p>B. Bath heater/insulation loose.</p> <p>C. Heat indicator is set to low heat.</p> <p>D. Heater does not work.</p>	<p>A. Inspect the cables between the user interface, heated surface control, and control amplifier. Secure connections or replace cables as needed.</p> <p>B. Secure heater/insulation to bath.</p> <p>C. Press the plus [+] icon to increase temperature.</p> <p>D. Replace the heater.</p>



## Troubleshooting (cont.)

### Heated Surface Troubleshooting Table

Symptoms	Probable Cause	Recommended Action
	E. Temperature sensor does not work.	E. Replace the heater.

## Care and Cleaning

For best results, keep the following in mind when caring for your KOHLER product:

- Always test your cleaning solution on an inconspicuous area before applying to the entire surface.
- Wipe surfaces clean and rinse completely with water immediately after applying cleaner. Rinse and dry any overspray that lands on nearby surfaces.
- Do not allow cleaners to soak on surfaces.
- Use a soft, dampened sponge or cloth. Never use an abrasive material such as a brush or scouring pad to clean surfaces.

For detailed cleaning information and products to consider, visit [www.kohler.com/clean](http://www.kohler.com/clean). To order Care & Cleaning information, call 1-800-456-4537.

## Warranty

### ONE-YEAR LIMITED WARRANTY

KOHLER plumbing products are warranted to be free of defects in material and workmanship for one year from date of installation.

Kohler Co. will, at its election, repair, replace or make appropriate adjustment where Kohler Co. inspection discloses any such defects occurring in normal usage within one (1) year after installation. Kohler Co. is not responsible for removal or installation costs. **Use of in-tank toilet cleaners will void the warranty.**

To obtain warranty service contact Kohler Co. either through your Dealer, Plumbing Contractor, Home Center or E-tailer, or by writing Kohler Co., Attn.: Customer Care Center, 444 Highland Drive, Kohler, WI 53044, USA, or by calling 1-800-4-KOHLER (1-800-456-4537) from within the USA and Canada, and 001-800-456-4537 from within Mexico, or visit [www.kohler.com](http://www.kohler.com) within the USA, [www.ca.kohler.com](http://www.ca.kohler.com) from within Canada, or [www.mx.kohler.com](http://www.mx.kohler.com) in Mexico.

**IMPLIED WARRANTIES INCLUDING THAT OF MERCHANTABILITY AND FITNESS FOR A PARTICULAR PURPOSE ARE EXPRESSLY LIMITED IN DURATION TO THE DURATION OF THIS WARRANTY. KOHLER CO. AND/OR SELLER DISCLAIM ANY LIABILITY FOR SPECIAL, INCIDENTAL OR CONSEQUENTIAL DAMAGES.** Some states/provinces do not allow limitations on how long an implied warranty lasts, or the exclusion or limitation of special, incidental or consequential damages, so these limitations and exclusions may not apply to you. This warranty gives you specific legal rights. You may also have other rights which vary from state/province to state/province.

**This is Kohler Co.'s exclusive written warranty.**

## Warranty

### KOHLER® Electronic Faucets, Valves and Controls FIVE-YEAR LIMITED WARRANTY

Kohler Co. warrants that its electronic faucets, valves and controls will be free of defects in material and workmanship during normal residential use for five years from the date the product is installed. This warranty applies only to electronic faucets, valves and controls installed in the United States of America, Canada and Mexico ("North America").

If a defect is found in normal residential use, Kohler Co. will, at its election, repair, provide a replacement part or product, or make appropriate adjustment where Kohler Co.'s inspection discloses any such defect. Damage caused by accident, misuse, or abuse is not covered by this warranty. Improper care and cleaning

## **Warranty (cont.)**

will void the warranty\*. Proof of purchase (original sales receipt) must be provided to Kohler Co. with all warranty claims. Kohler Co. is not responsible for labor charges, installation, or other incidental or consequential costs other than those noted above. In no event shall the liability of Kohler Co. exceed the purchase price of the faucet, valve or control.

If the electronic faucets, valves or controls are used commercially or are installed outside of North America, Kohler Co. warrants that the faucet, valve or control will be free from defects in material and workmanship for one (1) year from the date the product is installed, with all other terms of this warranty applying except duration.

If you believe that you have a warranty claim, contact your Home Center, Dealer, Plumbing Contractor or E-tailer. Please be sure to provide all pertinent information regarding your claim, including a complete description of the problem, the product, model number, the date the product was purchased, from whom the product was purchased and the installation date. Also include your original invoice. For other information, or to obtain the name and address of the service and repair facility nearest you, write Kohler Co., Attn: Customer Care Center, Kohler, Wisconsin 53044 USA, or by calling 1-800-4-KOHLER (1-800-456-4537) from within the USA and Canada, and 001-800-456-4537 from within Mexico, or visit [www.kohler.com](http://www.kohler.com) within the USA, [www.ca.kohler.com](http://www.ca.kohler.com) from within Canada, or [www.mx.kohler.com](http://www.mx.kohler.com) in Mexico.

**THE FOREGOING WARRANTIES ARE IN LIEU OF ALL OTHER WARRANTIES, EXPRESS OR IMPLIED, INCLUDING BUT NOT LIMITED TO THE IMPLIED WARRANTIES OF MERCHANTABILITY AND FITNESS FOR A PARTICULAR PURPOSE.**

**KOHLER CO. AND/OR SELLER DISCLAIM ANY LIABILITY FOR SPECIAL, INCIDENTAL OR CONSEQUENTIAL DAMAGES.** Some states/provinces do not allow limitations on how long an implied warranty lasts or the exclusion or limitation of such damages, so these limitations and exclusions may not apply to you. This warranty gives the consumer specific legal rights. You may also have other rights that vary from state/province to state/province. This warranty is to the original consumer purchaser only, and excludes product damage due to installation error, product abuse, or product misuse, whether performed by a contractor, service company, or the consumer.

This is Kohler Co.'s exclusive written warranty.

\*Never use cleaners containing abrasive cleansers, ammonia, bleach, acids, waxes, alcohol, solvents or other products not recommended for chrome. This will void the warranty.

# Guide du propriétaire

## Baignoire vibracoustique avec surface chauffée

### INSTRUCTIONS IMPORTANTES



**AVERTISSEMENT:** Lors de l'utilisation de produits électriques, toujours observer les précautions de base, notamment:



**AVERTISSEMENT: Risque de choc électrique.** Raccorder uniquement à un circuit protégé par un disjoncteur de fuite de terre (GFCI)\*. **Une mise à la terre est requise.** L'appareil doit être installé et mis à la terre par un représentant technique qualifié.



**AVERTISSEMENT: Risque de choc électrique.** Tout le câblage électrique doit être réalisé par un électricien qualifié.



**AVERTISSEMENT: Risque de choc électrique.** Déconnecter l'alimentation électrique avant d'effectuer un entretien.



**AVERTISSEMENT: Risque de choc électrique.** Ne pas faire fonctionner les appareils auxiliaires sous tension électrique à proximité de l'eau.



**AVERTISSEMENT: Risque de dommages matériels.** Les matériaux de construction et le câblage doivent être acheminés loin des composants qui dégagent de la chaleur et qui font partie de la baignoire.



**AVERTISSEMENT: Risque de blessures ou d'endommagement du matériel.** Lire toutes les instructions avec attention avant de commencer l'installation.

**AVIS:** Respecter tous les codes de plomberie, d'électricité et de construction.

\*Hors de l'Amérique du Nord, ce dispositif peut être connu sous le nom de dispositif à courant résiduel (RCD).

### Sommaire

INSTRUCTIONS IMPORTANTES	1
Identification du produit	2
Caractéristiques	2
Baignoire vibracoustique	4
Icônes d'interface utilisateur	4
Fonctionnement de la baignoire	5
Menu de configuration	6
Effets	8
Chromathérapie (si présente)	9
Surface chauffée	10
Son auxiliaire	11
Réglage de la résonance	12
Composants	13
Dépannage	13
Entretien et nettoyage	18
Garantie	18
Garantie	18

## Identification du produit

N° de modèle K-\_\_\_\_\_

□ Noter le numéro d'identification exact, copié de l'étiquette sur l'emballage.

## Caractéristiques

### Interface utilisateur

Température ambiante	Max 125°F (51,5°C)
Humidité relative maximale	100% avec condensation (surface externe seulement)
Longueur de câble d'interface	25' (7,6 m)

### Amplificateur de commande

Température ambiante	Plus de 34°F (1°C), Max 104°F (40°C)
Humidité relative maximale	95% sans condensation
Longueur de câble de transducteur	25' (7,6 m)
Longueur de câble de chromathérapie	25' (7,6 m)
Longueur de câble de commande de surface chauffée	25' (7,6 m)

<b>Service électrique</b>	120 V, 15 A, 60 Hz
---------------------------	--------------------

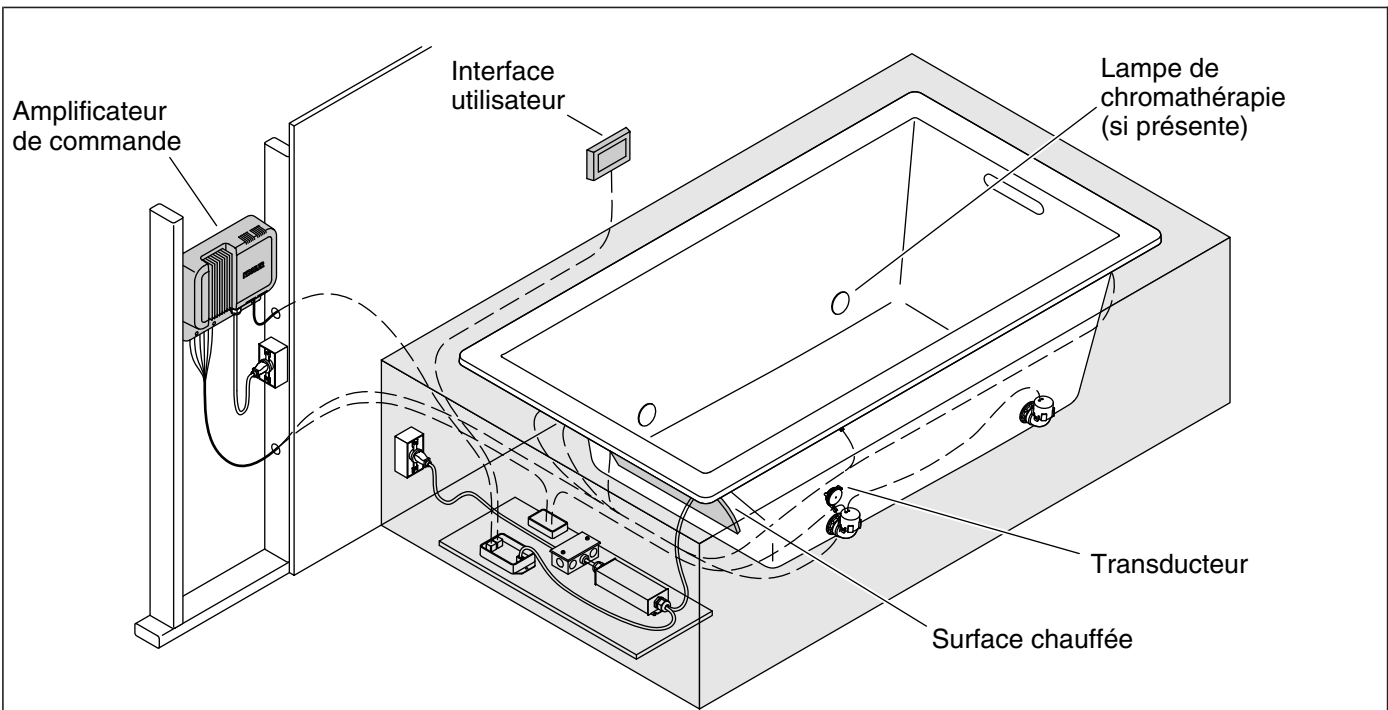

## Baignoire vibracoustique

La baignoire vibracoustique est conçue pour fournir une expérience de son d'ambiance à résonance décontractante. La baignoire comprend les éléments suivants :

- **Baignoire** – Permet à la personne qui prend un bain de se détendre dans le confort tout en profitant de l'expérience vibracoustique.
- **Interface utilisateur** – Fournit une commande pratique des fonctions de l'appareil, en permettant de choisir des effets, de régler l'intensité de résonance, d'ajuster la température de la surface chauffée, et de mettre l'appareil en marche ou de l'arrêter. L'interface permet également de régler l'éclairage de chromathérapie (si présente) et de sélectionner une source de musique auxiliaire (si connectée).
- **Lampes de chromathérapie (si présentes)** – Ajouter de l'ambiance au bain avec un cycle continu de huit couleurs, ou régler l'éclairage sur une couleur spécifique.
- **Surface chauffée** – Fournit une chaleur apaisante au dos, aux épaules, et au cou, avec trois réglages de température.
- **Transducteurs** – Composants par lesquels les impulsions vibracoustiques sont transférées à la baignoire. Lorsque la baignoire est remplie avec de l'eau, deux transducteurs sont positionnés au-dessus de la ligne d'eau, et quatre transducteurs sont placés sous la ligne d'eau.
- **Amplificateur de commande** – Fournit une alimentation aux transducteurs et à l'éclairage de chromathérapie (si présente) pour créer des effets vibracoustiques calmants ou euphorisants. La commande comprend également un port auquel connecter une source de musique auxiliaire en option.

La baignoire offre plusieurs effets vibracoustiques distincts:

- **"Awakening," "Solitude," "Transcendence," "Letting Go," "Toms," et "Up Down"** – six effets personnalisés qui regroupent le son et les vibrations destinés à détendre le corps et l'esprit.
- La résonance sonore, la couleur de l'éclairage, et la chaleur lombaire peuvent être réglés pour chaque effet, selon les désirs. Se référer aux sections "Réglage de la résonance," "Chromathérapie," et "Surface chauffée".



Accueil

Paramètre

Effet

Chromathérapie

Surface  
chauffée

Intensité

Aux



Flèche Retour

Moins

Plus

Silence

Musique

Hors tension

## Icônes d'interface utilisateur

- **Icône [Accueil]** – Le menu principal qui s'affiche lorsque l'interface utilisateur est mise sous tension.
- **Icône [Paramètre]** – Permet d'accéder aux menus pour la luminosité, la langue, et la réinitialisation.
- **Icône [Effet]** – Une combinaison de vibrations sonores et de compositions originales destinées à détendre le corps et l'esprit.
- **Icône [Chromathérapie]** (modèles équipés de cette option seulement) – Allume et éteint les lampes de chromathérapie dans la baignoire et permet un réglage de la couleur.
- **Icône [Surface chauffée]** – Active et désactive le support lombaire chauffé et commande les réglages de température (modérée, moyenne et élevée).
- **Icône [Intensité]** – Permet de régler la résonance sonore au-dessus de l'eau et sous l'eau pour tous les effets.
- **Icône [Aux]** – Permet de sélectionner de la musique dans un appareil audio externe connecté par un jack de "ligne d'entrée" sur l'amplificateur de commande.
- **Icône [Flèche Retour]** – Permet de retourner à l'écran précédent.
- **Icône Moins [-]** – Réduit l'intensité de la résonance, la température de la surface chauffée, ou la luminosité de l'écran d'interface.
- **Icône Plus [+]** – Réduit l'intensité de la résonance, la température de la surface chauffée, ou la luminosité de l'écran d'interface.
- **Icône [Silence]** – Active et désactive la résonance sonore.
- **Icône [Musique]** – Active et désactive le son auxiliaire.
- **Icône [Hors tension]** – Désactive l'interface utilisateur.

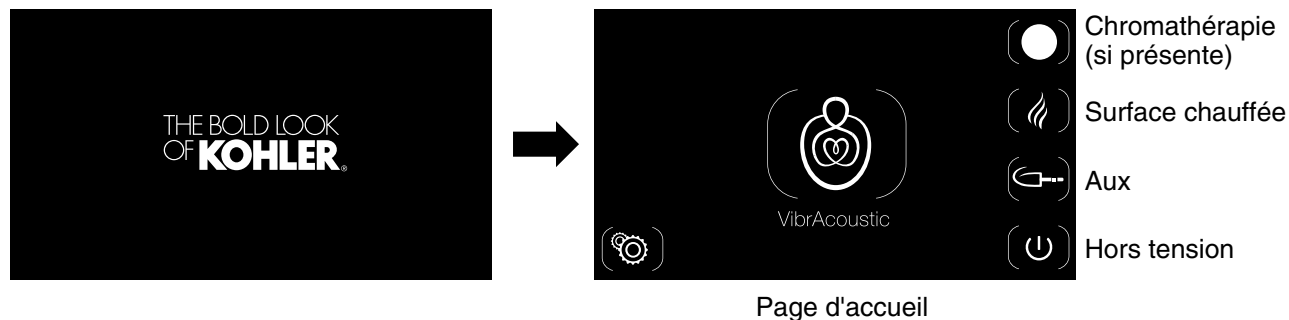

## Fonctionnement de la baignoire

### Remplir la baignoire

- Pour commencer à utiliser la baignoire, fermer le drain, puis remplir la baignoire avec de l'eau.
- Tester la température de l'eau avec la main pour garantir le confort et la sécurité. Entrer dans la baignoire avec précaution.

### Activer l'interface

**REMARQUE: Interface utilisateur "Mode" Sommeil** – Pour améliorer l'expérience du bain, l'interface est programmée pour s'assombrir au bout de deux minutes d'inactivité. Lorsque l'appareil est en mode de sommeil, l'écran est vide. Pour reprendre un fonctionnement normal, toucher l'écran d'interface.

**REMARQUE:** Si l'interface ne fonctionne pas correctement, consulter la section "Dépannage" de ce guide avant d'appeler un représentant de service qualifié.

- Toucher l'écran pour activer l'interface. Le logo KOHLER apparaît et s'estompe brièvement, puis la page d'accueil s'affiche.

### Navigation dans l'écran tactile

**REMARQUE:** Toutes les icônes de menu de l'écran tactile de l'interface sont comprises dans des crochets.

- Pour sélectionner une option du menu, toucher l'icône souhaitée.
- Les crochets de l'icône sélectionnée s'illuminent lorsque l'on touche l'icône, puis l'écran change et affiche l'option de menu sélectionnée.

### Page d'accueil

- La page d'accueil affiche l'icône [VibrAcoustic]. Le côté gauche de l'écran affiche l'icône [Paramètre].
- **Baignoires avec chromathérapie (illustrées):** Offrent des options sur le côté droit de l'écran pour les fonctions suivantes: [Chromathérapie], [Surface chauffée], [Aux], et [Hors tension].
- **Baignoires sans chromathérapie:** Offrent des options sur le côté droit de l'écran pour les fonctions suivantes: [Surface chauffée], [Aux], et [Hors tension].

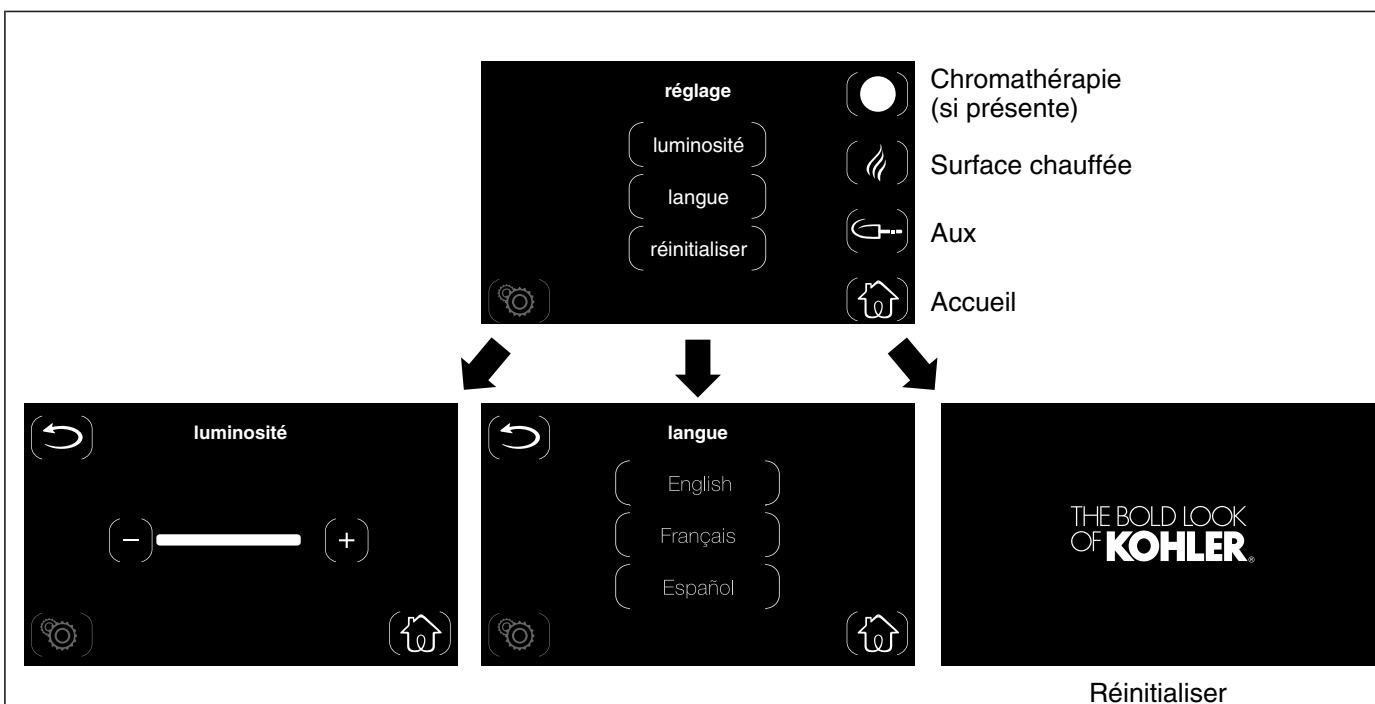

## Menu de configuration

- Dans la page d'accueil, toucher l'icône [Paramètre] pour accéder à l'écran de configuration.
- Le menu [Paramètre] comprend trois options: [luminosité], [langue] et [réinitialiser].

### Luminosité de l'écran

- L'option [luminosité] commande l'intensité de l'écran d'interface.
- Toucher l'icône Moins [-] pour réduire la luminosité ou l'icône Plus [+] pour augmenter la luminosité.
- Pour retourner au menu [Paramètre], toucher l'icône [Flèche Retour] sur le côté gauche de l'écran.
- Pour retourner à la page d'accueil, toucher l'icône [Accueil].

### Langue

- Le menu [langue] offre trois options: [English], [Français], ou [Español].
- Toucher la langue souhaitée. La langue souhaitée s'illumine et tous les écrans qui s'affichent à partir de ce point sont dans la langue choisie.
- Pour retourner au menu [Paramètre], toucher l'icône [Flèche Retour] sur le côté gauche de l'écran.
- Pour retourner à la page d'accueil, toucher l'icône [Accueil].

### Réinitialiser

- L'option [réinitialiser] est disponible pour réinitialiser les paramètres de l'usine si l'interface utilisateur ne fonctionne pas correctement.

**REMARQUE:** Pour réinitialiser l'amplificateur de commande et conserver les paramètres personnalisés de l'interface utilisateur, débrancher l'alimentation électrique de l'amplificateur, attendre 30 secondes, puis rebrancher.

**REMARQUE:** La réinitialisation du système retourne l'interface aux paramètres d'usine originaux par défaut.

- L'option de réinitialisation réinitialise l'interface utilisateur ainsi que l'amplificateur de commande.



## Menu de configuration (cont.)

- Pour réinitialiser le système, toucher l'option [réinitialiser]. Le système se remet en marche au bout de quelques secondes et l'interface utilisateur retourne à la page d'accueil.

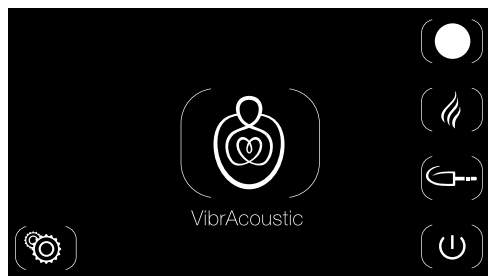

Page d'accueil

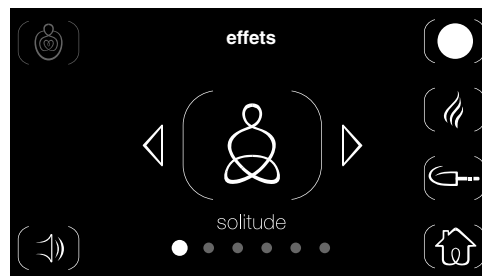

Chromathérapie (si présente)

Surface chauffée

Aux

Accueil

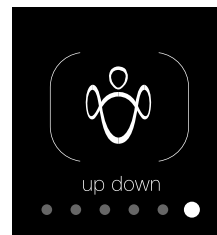
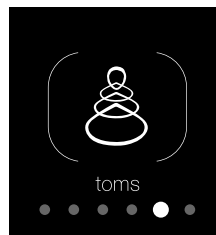
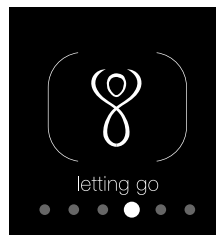
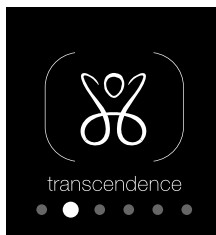

## Effets

**REMARQUE: Durée de l'effet** – L'appareil est conçu pour fonctionner continuellement pendant 2 heures, puis il s'arrête, qu'un effet ou qu'un son auxiliaire soit activé et en cours ou non. Au bout de 2 heures, si l'utilisateur touche l'écran d'interface, le minuteur de 2 heures se réinitialise et recommence à fonctionner.

### Activer une fonction d'effet

- Dans la page d'accueil, toucher la grande icône [VibrAcoustic] pour accéder aux options d'effets variés.
- L'écran affiche une icône d'effet entre crochets.
- Toucher l'icône pour lancer l'effet. Les crochets s'illuminent pendant que l'effet est activé et en cours.
- L'effet est en cours pendant 2 heures, sauf si l'utilisateur touche l'écran pour prolonger le minuteur ou s'il met l'appareil hors tension.

### Sélectionner un effet

- Les effets peuvent être modifiés en touchant les flèches situées sur la droite ou la gauche de l'icône. Un effet différent peut être sélectionné pendant qu'un effet est activé et en cours.
- La résonance sonore et la température de la surface chauffée peuvent être réglées pour chaque effet, selon les désirs. Se référer aux sections "Réglage de la résonance" et "Surface chauffée".
- Si l'appareil en est équipé, la couleur de la lumière peut être réglée pour chaque effet. Se référer à la section "Chromathérapie".

### Désactiver la fonction d'effet

- Toucher l'icône pour désactiver l'effet.

**REMARQUE:** L'activation du son auxiliaire arrête tout effet qui est en cours. Se référer à la section "Son auxiliaire".

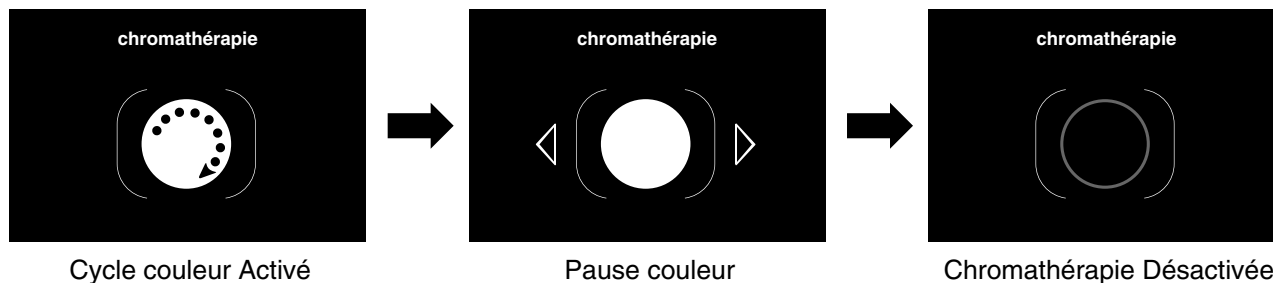
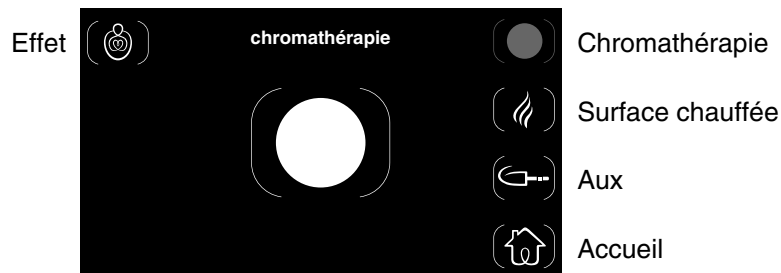

## Chromathérapie (si présente)

Si la baignoire vibracoustique est équipée de lampes de chromathérapie, la page d'accueil de l'interface utilisateur affiche une icône [Chromathérapie] dans le coin droit supérieur de l'écran.

Trois options de chromathérapie sont disponibles: cycle continu par huit couleurs, pause sur une couleur de lampe sélectionnée, et désactivation des lampes de chromathérapie. Pour accéder à ces options, toucher l'icône [Chromathérapie] jusqu'à ce que le paramètre souhaité soit obtenu.

### Activer la fonction de chromathérapie

**REMARQUE:** La configuration de chromathérapie par défaut est un cycle continu par huit couleurs de lampes.

- Toucher l'icône [Chromathérapie] dans le coin droit supérieur de l'écran d'interface pour activer les lampes de chromathérapie. Les crochets s'illuminent, et une flèche en pointillés apparaît à l'intérieur de l'icône pour indiquer que les lampes effectuent un cycle de toutes les couleurs.
- Les lampes de chromathérapie effectuent un cycle continu des huit couleurs. Un cycle complet dure 1 minute environ.

### Pause du cycle de couleurs de chromathérapie

- Les lampes de chromathérapie peuvent être réglées sur une couleur spécifique.
- Toucher l'icône [Chromathérapie] pour mettre le cycle de chromathérapie en pause. La flèche en pointillés disparaît pour indiquer que les lampes sont en pause sur la couleur sélectionnée.
- Pendant le mode PAUSE, l'écran affiche des flèches vers la droite ou vers la gauche.
- Toucher la flèche vers la droite ou vers la gauche pour défiler jusqu'à la couleur de chromathérapie sélectionnée.

### Désactiver la fonction de chromathérapie

- Toucher l'icône [Chromathérapie] illuminée pour désactiver les lampes de chromathérapie. L'icône et les crochets ne sont plus illuminés et toutes les flèches disparaissent.

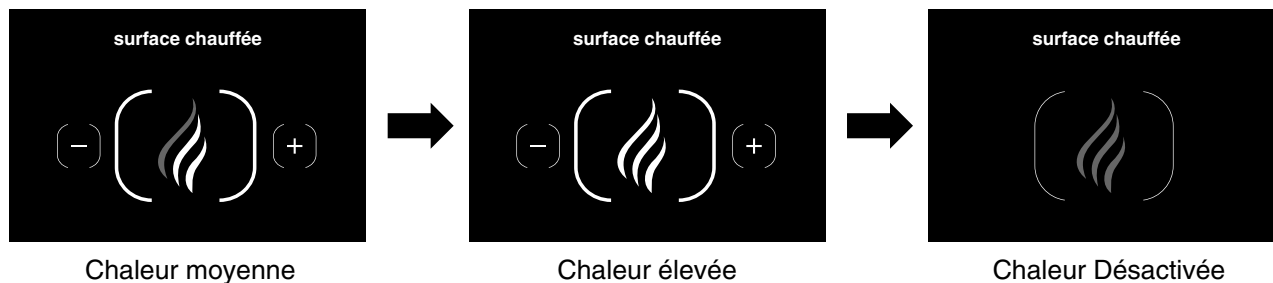
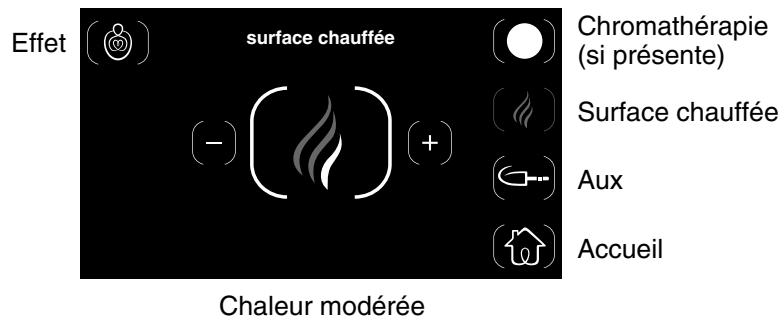

## Surface chauffée

**AVIS:** La surface chauffée reste activée jusqu'à ce qu'elle soit désactivée manuellement en touchant l'icône [Surface chauffée] illuminée.

### Activer la surface chauffée

**REMARQUE:** L'appareil de chauffage se met en marche avec une chaleur modérée ou sur la dernière température sélectionnée.

- Pour activer la fonction de chaleur lombaire, toucher l'icône [Surface chauffée] située sur le côté droit de l'écran d'interface. L'icône et les crochets s'illuminent dans le centre de l'écran.

### Ajuster le réglage de température

**REMARQUE:** Au bout de 60 minutes d'inactivité, l'appareil de chauffage se réinitialise automatiquement sur une chaleur modérée si la température a été réglée au niveau moyen ou élevé.

- L'icône [Surface chauffée] comprend trois flammes individuelles. L'illumination d'une ou de plusieurs flammes indique le réglage de température activé.
- Toucher l'icône Moins [-] pour réduire la température ou l'icône Plus [+] pour augmenter la température. Les flammes individuelles s'illuminent ou s'assombrissent pour indiquer le réglage de température sélectionné.
- **Chaleur modérée :** la flamme inférieure est illuminée.
- **Chaleur moyenne :** la flamme inférieure et celle du milieu sont illuminées.
- **Chaleur élevée :** les trois flammes sont illuminées.

### Désactiver la surface chauffée

- Toucher l'icône [Surface chauffée] illuminée pour désactiver la chaleur lombaire. L'icône et les crochets ne sont plus illuminés et les icônes Moins [-] et Plus [+] disparaissent.

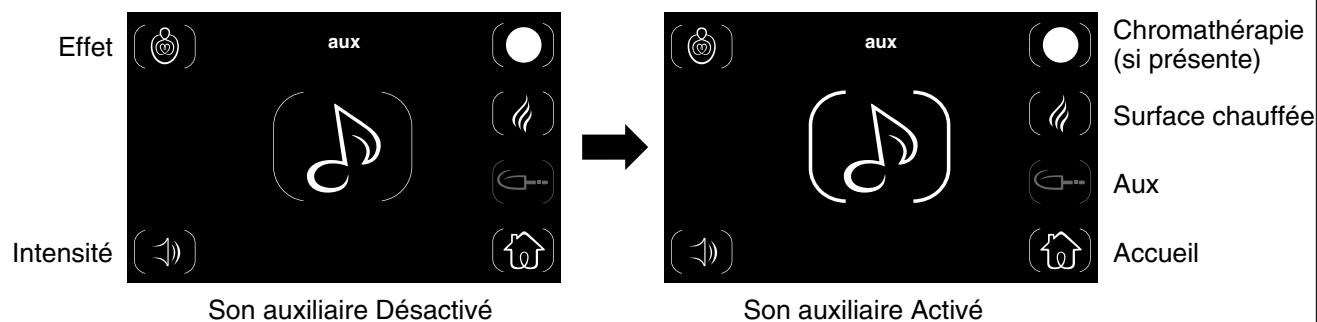

## Son auxiliaire

**REMARQUE:** L'option de son auxiliaire est seulement fonctionnelle si une connexion de câble est présente entre l'amplificateur de commande et un appareil sonore auxiliaire.

**REMARQUE:** L'activation du son auxiliaire arrête tout effet qui est en cours.

- Cette connexion auxiliaire peut être utilisée pour associer des appareils Bluetooth et d'autres appareils audio afin que les utilisateurs puissent jouer leur propre musique avec la baignoire vibracoustique.
- Pour accéder au son auxiliaire, toucher l'icône [Aux] située sur le côté droit de l'écran.
- Si une source de son auxiliaire est connectée, toucher l'icône [Musique] pour activer le son. Les crochets qui entourent l'icône s'illuminent lorsque le son est activé.

**REMARQUE:** Si le son ne résonne pas à travers les transducteurs lorsque les crochets de l'icône [Musique] sont illuminés, s'assurer que le dispositif auxiliaire est connecté correctement et qu'il est en marche, et que la fonction SILENCE auxiliaire est désactivée.

- L'intensité de résonance du son auxiliaire peut être commandée à partir de l'interface utilisateur, ou à partir de l'appareil sonore auxiliaire. Se référer à la section "Réglage de la résonance" pour régler le son auxiliaire à partir de l'interface utilisateur.
- Pour désactiver le son auxiliaire, toucher l'icône [Musique]. Les crochets ne sont plus illuminés intensivement.

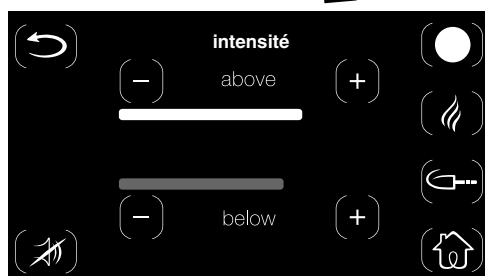
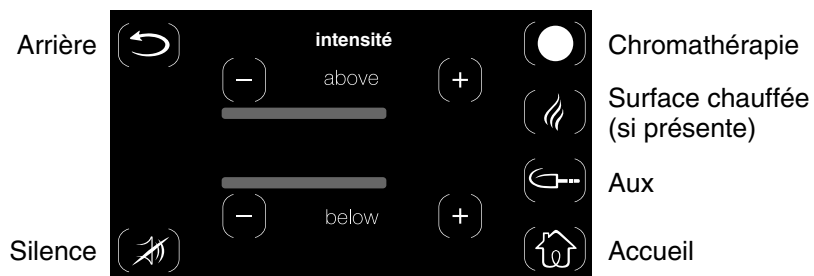

Régler la résonance au-dessus de l'eau

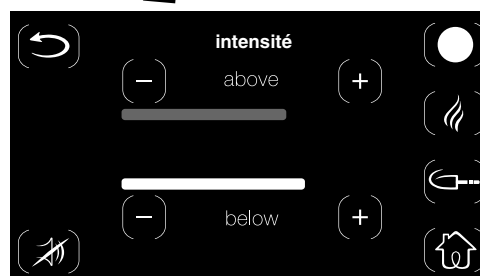

Régler la résonance sous l'eau

## Réglage de la résonance

La baignoire est équipée de six transducteurs. Lorsque la baignoire est remplie avec de l'eau, deux transducteurs sont positionnés au-dessus de la ligne d'eau, et quatre transducteurs sont placés sous la ligne d'eau.

Suivre les étapes ci-dessous pour régler l'intensité des transducteurs.

### Résonance au-dessus de l'eau

- Cette fonction active le réglage de la résonance de son au-dessus de l'eau pour tous les effets.
- Pendant que l'effet est activé, toucher l'icône Moins [-] ou l'icône Plus [+] au-dessus des barres d'indication pour régler l'intensité de résonance qui sort des transducteurs situés à proximité du haut de la baignoire.
- Toucher l'icône Moins [-] pour réduire l'intensité ou l'icône Plus [+] pour augmenter l'intensité.

### Résonance sous l'eau

- Cette fonction active le réglage de la résonance de son sous l'eau pour tous les effets.
- Pendant que l'effet est activé, toucher l'icône Moins [-] ou l'icône Plus [+] au-dessous des barres d'indication pour régler l'intensité de résonance qui sort des transducteurs situés à proximité du bas de la baignoire.
- Toucher l'icône Moins [-] pour réduire l'intensité ou l'icône Plus [+] pour augmenter l'intensité.

### Silence

- Cette fonction met la combinaison de son et de vibrations provenant des transducteurs en mode de silence.
- Toucher l'icône [Silence] pour activer ou désactiver la résonance sonore. L'icône et les crochets s'illuminent lorsque la fonction SILENCE est activée.

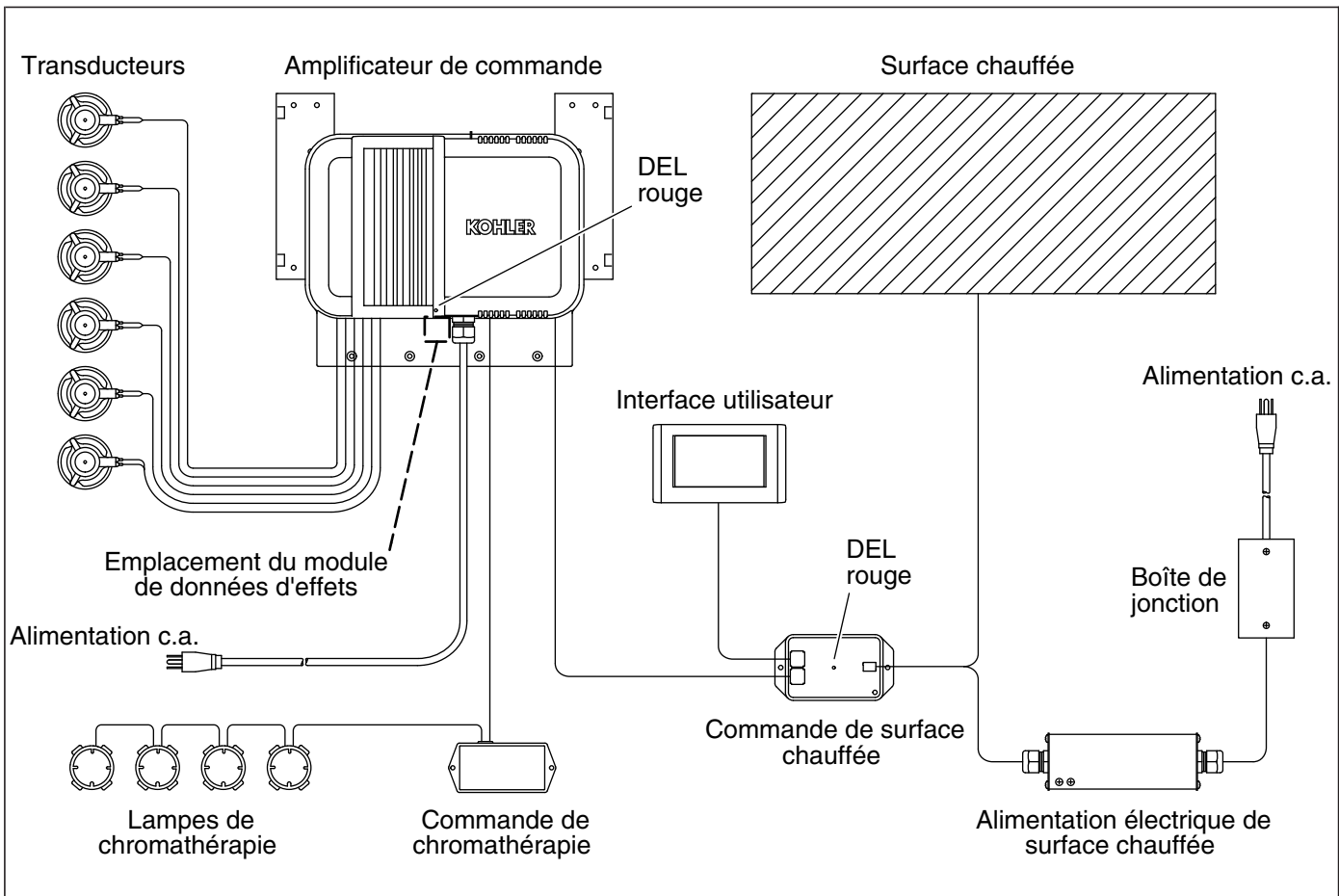

## Composants

## Dépannage

**REMARQUE:** Pour tout renseignement sur les pièces de rechange, visiter la page du produit à [www.kohler.com/serviceparts](http://www.kohler.com/serviceparts).

Ce guide de dépannage est seulement destiné à fournir une aide d'ordre général. Pour des problèmes ou questions concernant l'entretien et l'installation, composer le 1-800-4KOHLER.

### Tableau de dépannage

Symptôme	Cause probable	Action recommandée
1. Pas de son; aucun effet ne fonctionne.	<p><b>A.</b> L'alimentation à l'amplificateur de commande est coupée.</p> <p><b>B.</b> L'amplificateur de commande doit être réinitialisé.</p> <p><b>C.</b> La connexion au module de données des effets est desserrée ou endommagée.</p> <p><b>D.</b> Aucun effet n'a été sélectionné sur l'interface utilisateur.</p>	<p><b>A.</b> Réinitialiser le disjoncteur pour l'amplificateur de commande, puis vérifier l'alimentation électrique et les connexions.</p> <p><b>B.</b> Si le voyant DEL rouge sur l'amplificateur de commande ne clignote pas, débrancher l'amplificateur de commande pendant 30 secondes, puis le rebrancher et le redémarrer.</p> <p><b>C.</b> Inspecter le module de données afin d'y rechercher une connexion desserrée ou un endommagement. Sécuriser la connexion ou remplacer le module selon les besoins.</p> <p><b>D.</b> Sélectionner un effet.</p>

## Dépannage (cont.)

### Tableau de dépannage

Symptôme	Cause probable	Action recommandée
	<p>E. L'intensité vibracoustique est en mode silence sur l'interface utilisateur.</p> <p>F. Les connexions du câble de l'interface sont desserrées ou endommagées.</p> <p>G. L'amplificateur de commande ou la commande de surface chauffée ne fonctionne pas.</p> <p>H. L'interface utilisateur ne fonctionne pas.</p>	<p>E. Toucher l'icône [Silence] sur l'interface utilisateur pour désactiver cette option.</p> <p>F. Inspecter les câbles entre l'interface utilisateur, la commande de surface chauffée et l'amplificateur de commande. Sécuriser les connexions ou remplacer les câbles selon les besoins.</p> <p>G. Si le voyant DEL rouge de l'amplificateur de commande ne clignote pas après un redémarrage, inspecter l'amplificateur de commande et/ou la commande de la surface chauffée et remplacer selon les besoins.</p> <p>H. Inspecter l'interface utilisateur. Remplacer selon les besoins.</p>
2. La musique est déformée (résonance non désirée) lorsque les fonctions vibracoustiques sont activées.	<p>A. Le réglage d'intensité est trop élevé sur l'interface utilisateur.</p> <p>B. Les transducteurs sur la surface arrière de la baignoire sont en contact direct avec la charpente, les poutrelles ou tout autre matériel.</p> <p>C. Un ou plusieurs transducteurs sur la surface arrière de la baignoire sont desserrés.</p> <p>D. La baignoire est en contact direct avec la charpente, les poutrelles ou tout autre matériel.</p>	<p>A. Baisser le réglage d'intensité sur l'interface utilisateur.</p> <p>B. Retirer ou repositionner tout matériel qui entre en contact direct avec les transducteurs.</p> <p>C. Faire tourner le ou les transducteurs desserrés dans le sens horaire jusqu'à ce qu'ils soient serrés. <b>Ne pas trop serrer.</b></p> <p>D. Identifier le point de contact et rectifier le problème. La baignoire ne doit pas entrer en contact avec la charpente ou tout autre matériel de support.</p>
3. L'interface utilisateur ne s'allume pas.	<p>A. L'alimentation à l'amplificateur de commande n'est pas allumée.</p> <p>B. L'amplificateur de commande doit être réinitialisé.</p> <p>C. Les connexions du câble d'interface sont desserrées ou endommagées.</p>	<p>A. Réinitialiser le disjoncteur pour l'amplificateur de commande, puis vérifier l'alimentation électrique et les connexions.</p> <p>B. Si le voyant DEL rouge sur l'amplificateur de commande ne clignote pas, débrancher l'amplificateur de commande pendant 30 secondes, puis le rebrancher et le redémarrer.</p> <p>C. Inspecter les câbles entre l'interface utilisateur, la commande de surface chauffée, et l'amplificateur de commande. Sécuriser les connexions ou remplacer les câbles selon les besoins.</p>



## Dépannage (cont.)

### Tableau de dépannage

Symptôme	Cause probable	Action recommandée
	<p><b>D.</b> L'amplificateur de commande ou la commande de surface chauffée ne fonctionne pas.</p> <p><b>E.</b> L'interface utilisateur ne fonctionne pas.</p>	<p><b>D.</b> Si le voyant DEL rouge de l'amplificateur de commande ne clignote pas après un redémarrage, inspecter l'amplificateur de commande et/ou la commande de la surface chauffée et remplacer selon les besoins.</p> <p><b>E.</b> Inspecter l'interface utilisateur. Remplacer selon les besoins.</p>
<p><b>4.</b> L'interface utilisateur s'allume mais ne fonctionne pas.</p>	<p><b>A.</b> L'amplificateur de commande doit être réinitialisé.</p> <p><b>B.</b> Les connexions du câble d'interface sont desserrées ou endommagées.</p> <p><b>C.</b> L'amplificateur de commande ou la commande de surface chauffée ne fonctionne pas.</p> <p><b>D.</b> L'interface utilisateur ne fonctionne pas.</p>	<p><b>A.</b> Si le voyant DEL rouge sur l'amplificateur de commande ne clignote pas, débrancher l'amplificateur de commande pendant 30 secondes, puis le rebrancher et le redémarrer.</p> <p><b>B.</b> Inspecter les câbles entre l'interface utilisateur, la commande de surface chauffée, et l'amplificateur de commande. Sécuriser les connexions ou remplacer les câbles selon les besoins.</p> <p><b>C.</b> Si le voyant DEL rouge de l'amplificateur de commande ne clignote pas après un redémarrage, inspecter l'amplificateur de commande et/ou la commande de la surface chauffée et remplacer selon les besoins.</p> <p><b>D.</b> Inspecter l'interface utilisateur. Remplacer selon les besoins.</p>
<p><b>5.</b> La musique auxiliaire ne fonctionne pas.</p>	<p><b>A.</b> L'alimentation à l'amplificateur de commande n'est pas allumée.</p> <p><b>B.</b> L'amplificateur de commande doit être réinitialisé.</p> <p><b>C.</b> Les connexions des câbles d'entrée auxiliaire ou de l'interface utilisateur sont desserrées ou endommagées.</p> <p><b>D.</b> L'option de source de musique auxiliaire n'est pas sélectionnée sur l'interface utilisateur.</p> <p><b>E.</b> Le son vibracoustique est en mode silence sur l'interface utilisateur.</p> <p><b>F.</b> L'intensité vibracoustique est baissée sur l'interface utilisateur.</p>	<p><b>A.</b> Réinitialiser le disjoncteur pour l'amplificateur de commande, puis vérifier l'alimentation électrique et les connexions.</p> <p><b>B.</b> Si le voyant DEL rouge sur l'amplificateur de commande ne clignote pas, débrancher l'amplificateur de commande pendant 30 secondes, puis le rebrancher et le redémarrer.</p> <p><b>C.</b> Inspecter les câbles entre l'interface utilisateur, la commande de surface chauffée, et l'amplificateur de commande. Sécuriser les connexions ou remplacer les câbles selon les besoins.</p> <p><b>D.</b> Sélectionner l'option de musique auxiliaire sur l'interface utilisateur.</p> <p><b>E.</b> Toucher l'icône [Silence] sur l'interface utilisateur pour désactiver cette option.</p> <p><b>F.</b> Monter l'intensité vibracoustique sur l'interface utilisateur.</p>

## Dépannage (cont.)

### Tableau de dépannage

Symptôme	Cause probable	Action recommandée
	<p><b>G.</b> L'amplificateur de commande ou la commande de surface chauffée ne fonctionne pas.</p> <p><b>H.</b> L'interface utilisateur ne fonctionne pas.</p>	<p><b>G.</b> Si le voyant DEL rouge de l'amplificateur de commande ne clignote pas après un redémarrage, inspecter l'amplificateur de commande et/ou la commande de la surface chauffée et remplacer selon les besoins.</p> <p><b>H.</b> Inspecter l'interface utilisateur. Remplacer selon les besoins.</p>

### Tableau de dépannage pour la chromathérapie (en option)

Symptôme	Cause probable	Action recommandée
<p><b>1.</b> Les lampes de chromathérapie ne fonctionnent pas.</p>	<p><b>A.</b> L'alimentation à l'amplificateur de commande est coupée.</p> <p><b>B.</b> L'amplificateur de commande doit être réinitialisé.</p> <p><b>C.</b> La fonction de chromathérapie n'a pas été sélectionnée sur l'interface utilisateur.</p> <p><b>D.</b> Les connexions des câbles de chromathérapie ou de l'interface utilisateur sont desserrées ou endommagées.</p> <p><b>E.</b> L'amplificateur de commande ne fonctionne pas.</p> <p><b>F.</b> L'interface utilisateur ne fonctionne pas.</p> <p><b>G.</b> La commande de chromathérapie ne fonctionne pas.</p>	<p><b>A.</b> Réinitialiser le disjoncteur pour l'amplificateur de commande, puis vérifier l'alimentation électrique et les connexions.</p> <p><b>B.</b> Si le voyant DEL rouge sur l'amplificateur de commande ne clignote pas, débrancher l'amplificateur de commande pendant 30 secondes, puis le rebrancher et le redémarrer.</p> <p><b>C.</b> Sélectionner la fonction de chromathérapie sur l'interface utilisateur.</p> <p><b>D.</b> Inspecter les câbles afin d'y rechercher des connexions desserrées ou un endommagement. Sécuriser ou remplacer les câbles selon les besoins.</p> <p><b>E.</b> Si le voyant DEL rouge de l'amplificateur de commande ne clignote pas après un redémarrage, inspecter l'amplificateur de commande et remplacer selon les besoins.</p> <p><b>F.</b> Vérifier que le câble de l'interface utilisateur est bien connecté à l'interface utilisateur et à la borne de l'amplificateur de commande. Si les connexions sont adéquates, remplacer l'interface utilisateur.</p> <p><b>G.</b> Remplacer la commande de chromathérapie.</p>
<p><b>2.</b> Les lampes de chromathérapie ne passent pas par toutes les couleurs.</p>	<p><b>A.</b> L'amplificateur de commande doit être réinitialisé.</p> <p><b>B.</b> Les connexions des câbles de chromathérapie ou de l'interface utilisateur sont desserrées ou endommagées.</p>	<p><b>A.</b> Si le voyant DEL rouge sur l'amplificateur de commande ne clignote pas, débrancher l'amplificateur de commande pendant 30 secondes, puis le rebrancher et le redémarrer.</p> <p><b>B.</b> Inspecter les câbles pour y rechercher des connexions desserrées ou un endommagement. Sécuriser ou remplacer les câbles selon les besoins.</p>

## Dépannage (cont.)

### Tableau de dépannage pour la chromathérapie (en option)

Symptôme	Cause probable	Action recommandée
	<p>C. L'amplificateur de commande ne fonctionne pas.</p> <p>D. L'interface utilisateur ne fonctionne pas.</p> <p>E. Si aucune des actions recommandées ne corrige le problème, contacter Kohler Co.</p>	<p>C. Si le voyant DEL rouge de l'amplificateur de commande ne clignote pas après un redémarrage, inspecter l'amplificateur de commande et remplacer selon les besoins.</p> <p>D. Faire un cycle de toutes les fonctions de lampes de chromathérapie. Si les lampes ne passent pas par toutes les couleurs et si l'icône bleue sur l'interface utilisateur n'est pas allumée, remplacer l'interface utilisateur.</p> <p>E. Contacter le service d'assistance à la clientèle en utilisant les coordonnées fournies sur la couverture arrière.</p>

### Tableau de dépannage de la surface chauffée

Symptômes	Cause probable	Action recommandée
<p>1. La surface chauffée ne se met pas en marche.</p>	<p>A. Aucune alimentation pour la source d'alimentation électrique.</p> <p>B. La commande de la surface chauffée doit être réinitialisée.</p> <p>C. Les connexions du câble d'interface utilisateur sont desserrées ou endommagées.</p> <p>D. La commande de surface chauffée ne fonctionne pas.</p> <p>E. L'alimentation électrique ne fonctionne pas.</p> <p>F. L'interface utilisateur ne fonctionne pas.</p>	<p>A. Armer/réarmer le disjoncteur GFCI ou RCD; inspecter le câblage et les connexions de l'alimentation électrique.</p> <p>B. Si le voyant DEL rouge sur la commande de surface chauffée ne clignote pas, débrancher la commande pendant 30 secondes, puis la rebrancher et la redémarrer.</p> <p>C. Inspecter les câbles entre l'interface utilisateur, la commande de surface chauffée, et l'amplificateur de commande. Sécuriser les connexions ou remplacer les câbles selon les besoins.</p> <p>D. Inspecter la commande de surface chauffée. Remplacer selon les besoins.</p> <p>E. Inspecter l'alimentation électrique. Remplacer selon les besoins.</p> <p>F. Inspecter l'interface utilisateur. Remplacer selon les besoins.</p>
<p>2. La baignoire est en marche, mais la chaleur est faible ou inexistante.</p>	<p>A. Câble de l'appareil de chauffage desserré ou endommagé.</p> <p>B. Matériau isolant/appareil de chauffage desserré.</p> <p>C. L'indicateur de chaleur est défini sur la température modérée.</p> <p>D. L'appareil de chauffage ne fonctionne pas.</p> <p>E. La sonde de température ne fonctionne pas.</p>	<p>A. Inspecter les câbles entre l'interface utilisateur, la commande de surface chauffée, et l'amplificateur de commande. Sécuriser les connexions ou remplacer les câbles selon les besoins.</p> <p>B. Sécuriser l'appareil de chauffage/le matériau isolant sur la baignoire.</p> <p>C. Appuyer sur l'icône plus [+] pour augmenter la température.</p> <p>D. Remplacer l'appareil de chauffage.</p> <p>E. Remplacer l'appareil de chauffage.</p>

## Dépannage (cont.)

### Entretien et nettoyage

Pour obtenir les meilleurs résultats possibles, prendre ce qui suit en considération lors de l'entretien de votre produit KOHLER:

- Toujours tester la solution de nettoyage sur une surface non visible avant de l'appliquer sur l'ensemble de la surface.
- Essuyer les surfaces et rincer complètement avec de l'eau immédiatement après l'application du nettoyant. Rincer et sécher tout éclaboussement sur les surfaces avoisinantes.
- Ne pas laisser les nettoyeurs tremper sur les surfaces.
- Utiliser une éponge ou un chiffon doux et humide. Ne jamais utiliser de matériau abrasif tel qu'une brosse ou une éponge à récurer pour nettoyer les surfaces.

Pour obtenir des informations détaillées sur le nettoyage et les produits à considérer, consulter le site [www.kohler.com/clean](http://www.kohler.com/clean). Pour commander des informations sur l'entretien & le nettoyage, appeler le 1-800-456-4537.

### Garantie

#### GARANTIE LIMITÉE D'UN AN

Les produits de plomberie KOHLER sont garantis contre tout vice de matériau et de fabrication pendant un an à partir de la date de l'installation.

Si un vice est découvert au cours d'une utilisation normale, Kohler Co. choisira, à sa discrétion, la réparation, le remplacement ou la rectification appropriée après inspection desdits vices par Kohler Co. pendant un (1) an à partir de la date d'installation. Kohler Co. n'est pas responsable des frais d'enlèvement ou d'installation. **L'utilisation de nettoyeurs à l'intérieur du réservoir annule la garantie.**

Pour obtenir le service de garantie, contacter Kohler Co., par l'intermédiaire du vendeur, plombier, centre de rénovation ou revendeur par internet, ou bien par écrit à l'adresse suivante Kohler Co., Attn.: Customer Care Center, 444 Highland Drive, Kohler, WI 53044, USA, ou appeler le 1-800-4-KOHLER (1-800-456-4537) à partir des É.-U. et du Canada, et le 001-800-456-4537 à partir du Mexique, ou consulter le site [www.kohler.com](http://www.kohler.com) aux É.-U., [www.ca.kohler.com](http://www.ca.kohler.com) à partir du Canada, ou [www.mx.kohler.com](http://www.mx.kohler.com) au Mexique.

**LES GARANTIES TACITES, Y COMPRIS CELLES DE COMMERCIALITÉ ET D'ADAPTATION À UN USAGE PARTICULIER, SONT EXPRESSÉMENT LIMITÉE À LA DURÉE DE LA PRÉSENTE GARANTIE. KOHLER CO. ET/OU LE REVENDEUR DÉCLINENT TOUTE RESPONSABILITÉ CONTRE LES DOMMAGES PARTICULIERS, ACCESSOIRES OU INDIRECTS.** Certains états et provinces ne permettent pas de limite sur la durée de la garantie tacite, ni l'exclusion ou la limite des dommages particuliers, accessoires ou indirects, et, par conséquent, lesdites limites et exclusions peuvent ne pas s'appliquer à votre cas. Cette garantie vous donne des droits juridiques particuliers. Vous pouvez également avoir d'autres droits qui varient d'un état ou d'une province à l'autre.

Ceci constitue la garantie écrite exclusive de Kohler Co.

### Garantie

#### Garantie limitée de cinq ans pour les robinets, valves et contrôles électroniques KOHLER®

Kohler Co. garantit les robinets, valves et contrôles électroniques contre tout vice de matériau et de fabrication lors d'une utilisation domestique normale, pendant cinq ans à partir de la date d'installation du produit. La présente garantie s'applique uniquement aux robinets, valves et contrôles électroniques installés aux États-Unis, au Canada et au Mexique ("Amérique du Nord").

En cas de vice lors d'une utilisation domestique normale, Kohler Co. choisira, à sa discrétion, la réparation, le remplacement de la pièce ou du produit, ou la rectification appropriée. Tout dommage causé par un accident, une mauvaise utilisation ou un mauvais traitement n'est pas couvert par la présente garantie. Un

## **Garantie (cont.)**

entretien et un nettoyage inadéquats annulent la garantie\*. Une preuve d'achat (ticket de caisse d'origine) doit être présentée à Kohler Co. avec toutes les réclamations au titre de la garantie. Kohler Co. n'est pas responsable des frais de main-d'œuvre, d'installation ou de tout autre frais particulier accessoire ou indirect que ceux susmentionnés. La responsabilité de Kohler Co. ne dépassera en aucun cas le prix d'achat du robinet, de la valve ou du contrôle.

Si les robinets, les valves ou les contrôles électroniques sont utilisés dans un commerce ou si ces articles sont installés en dehors d'Amérique du Nord, Kohler Co. garantit les robinets, les valves ou les contrôles contre tout vice de matériau et de fabrication pendant un (1) an à partir de la date d'installation dudit produit, et toutes les autres modalités de la présente garantie s'appliquent à l'exception de sa durée.

Pour toute réclamation au titre de la présente garantie, contacter le vendeur, plombier, centre de rénovation ou revendeur par internet. Fournir tous les renseignements pertinents à la réclamation, dont notamment une description complète du problème et du produit, le numéro de modèle, la date et le lieu d'achat du produit, ainsi que la date de son installation. Joindre également l'original de la facture. Pour de plus amples renseignements ou pour obtenir les coordonnées du service de réparation le plus proche, écrire à Kohler Co., Attn: Customer Care Center, Kohler, Wisconsin 53044, USA, ou appeler le 1-800-4-KOHLER (1-800-456-4537) à partir des É.-U. et du Canada, et le 001-800-456-4537 à partir du Mexique, ou consulter le site [www.kohler.com](http://www.kohler.com) aux É.-U., [www.ca.kohler.com](http://www.ca.kohler.com) à partir du Canada, ou [www.mx.kohler.com](http://www.mx.kohler.com) au Mexique.

**LES GARANTIES SUSMENTIONNÉES SONT FOURNIES AU LIEU ET PLACE DE TOUTES AUTRES GARANTIES, EXPRESSES OU TACITES, Y COMPRIS LES GARANTIES TACITES DE COMMERCIALITÉ ET D'ADAPTATION À UN USAGE PARTICULIER.**

**KOHLER CO. ET/OU LE REVENDEUR DÉCLINENT TOUTE RESPONSABILITÉ CONTRE LES DOMMAGES PARTICULIERS, ACCESSOIRES OU INDIRECTS.** Certains états et provinces ne permettent pas de limite sur la durée de la garantie tacite, ni l'exclusion ou la limite des dommages, et, par conséquent, lesdites limites et exclusions peuvent ne pas s'appliquer à votre cas. La présente garantie accorde au consommateur des droits juridiques particuliers. Vous pouvez également avoir d'autres droits qui varient d'un état ou d'une province à l'autre. La présente garantie est accordée uniquement à l'acquéreur d'origine et exclut tous dommages dus à une mauvaise installation, un usage abusif ou une mauvaise utilisation du produit, qu'ils soient effectués par un entrepreneur, une société de services ou le consommateur.

Ceci constitue la garantie écrite exclusive de Kohler Co.

\*Ne jamais utiliser de nettoyants contenant des agents abrasifs, de l'ammoniaque, de l'eau de Javel, des acides, des cires, de l'alcool, des dissolvants ou autres produits non recommandés pour le chrome. Ceci annulera la garantie.

# Guía del usuario

## Bañera vibracústica con superficie de calefacción

### INSTRUCCIONES IMPORTANTES



**ADVERTENCIA:** Al usar aparatos eléctricos, siga siempre las precauciones básicas, incluyendo las siguientes:



**ADVERTENCIA: Riesgo de sacudida eléctrica.** Conecte sólo a un circuito protegido por un interruptor de circuito con pérdida a tierra (GFCI)\*. **La conexión a tierra es un requisito.** Un representante de servicio autorizado debe instalar esta unidad y conectarla a tierra.



**ADVERTENCIA: Riesgo de sacudida eléctrica.** Un electricista calificado debe realizar todo el cableado eléctrico.



**ADVERTENCIA: Riesgo de sacudida eléctrica.** Desconecte el suministro eléctrico antes de dar servicio.



**ADVERTENCIA: Riesgo de sacudida eléctrica.** No haga funcionar dispositivos auxiliares eléctricos cerca del agua.



**ADVERTENCIA: Riesgo de daños a la propiedad.** Los materiales de construcción y el cableado se deben colocar lejos de los componentes de la bañera que producen calor.



**ADVERTENCIA: Riesgo de lesiones personales o daños a la propiedad.** Por favor, lea atentamente todas las instrucciones antes de comenzar la instalación.

**AVISO:** Cumpla con todos los códigos de plomería, eléctricos y de construcción.

\*Fuera de los Estados Unidos, este dispositivo se conoce como un dispositivo de corriente residual (RCD, por sus siglas en inglés).

### Contenido

INSTRUCCIONES IMPORTANTES	1
Identificación del producto	2
Especificaciones	2
Su bañera vibracústica	4
Iconos de la interface del usuario	4
Funcionamiento de la bañera	5
Menú Configuración	6
Experiencias	8
Cromoterapia (si está equipada)	9
Superficie de calefacción	10
Sonido auxiliar	11
Ajuste de la resonancia	12
Componentes	13
Guía para resolver problemas	13
Cuidado y limpieza	17
Garantía	18
Garantía	18

## Identificación del producto

Modelo # K-\_\_\_\_\_

Escriba el número de modelo, copiado de la etiqueta de la caja.

## Especificaciones

### Interface del usuario

Temperatura ambiental	Máx. 125°F (51,5°C)
Humedad relativa máxima	100% con condensación (Sólo superficie externa)
Longitud del cable de la interface del usuario	25' (7,6 m)

### Amplificador de control

Temperatura ambiental	Mayor de 34°F (1°C), Máx. 104°F (40°C)
Humedad relativa máxima	95% sin condensación
Longitud del cable del transductor	25' (7,6 m)
Longitud del cable de cromoterapia	25' (7,6 m)
Longitud del cable de control de la superficie de calefacción	25' (7,6 m)

<b>Circuitos eléctricos</b>	120 V, 15 A, 60 Hz
-----------------------------	--------------------

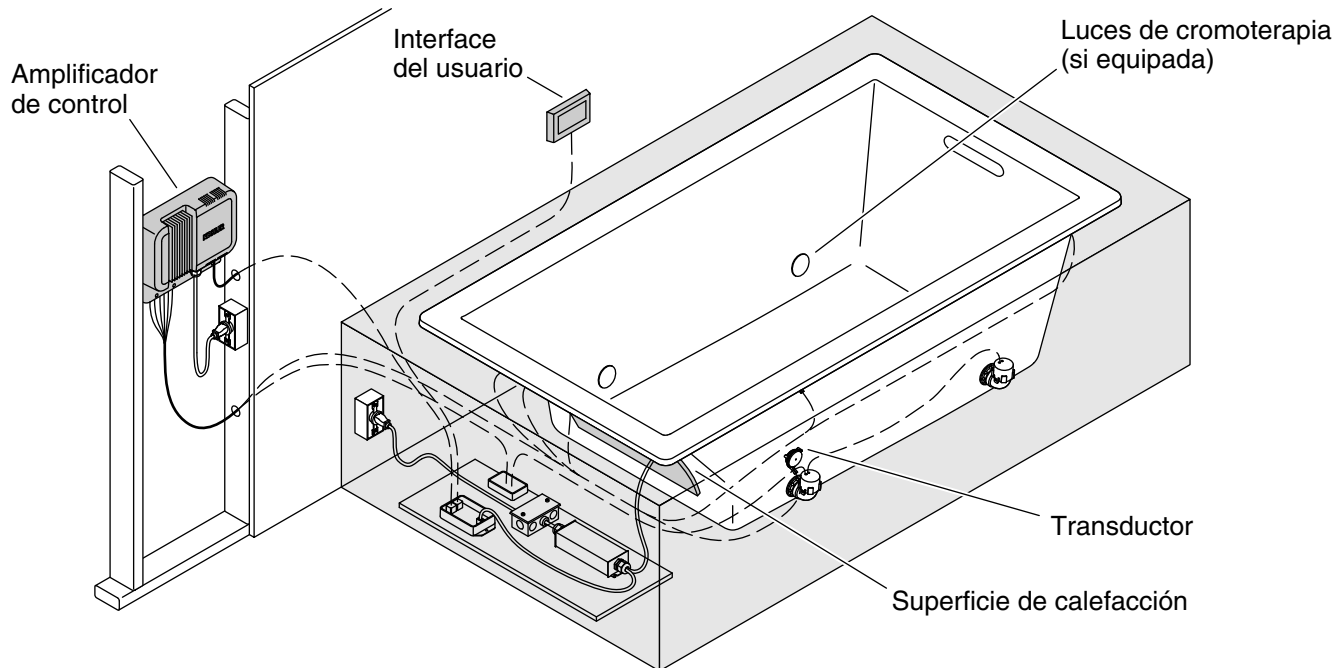

## Su bañera vibracústica

Su bañera vibracústica está diseñada para ofrecer una experiencia de sonido circundante resonante y relajante. La bañera está equipada de los siguientes componentes:

- **Bañera**– Permite al usuario relajarse con confort mientras disfruta la experiencia vibracústica.
- **Interface del usuario** – Provee un control práctico de las funciones de la unidad, permitiendo seleccionar experiencias, regular la intensidad de resonancia, ajustar la temperatura de la superficie de calefacción y encender y apagar la unidad. La interface también permite ajustar la iluminación de cromoterapia (si equipada) y seleccionar la fuente de música auxiliar (si conectada).
- **Luz de cromoterapia (si equipada)** – Agrega ambiente a su baño con un ciclo continuo de ocho colores, o puede seleccionar la iluminación en un color específico.
- **Superficie de calefacción** – Provee calor calmante a su espalda, hombros y cuello con la configuración de tres temperaturas.
- **Transductores** – Componentes a través de los cuales la pulsación vibracústica se transfiere a la bañera. Cuando la bañera está llena de agua, dos transductores están arriba de la línea de agua y cuatro están abajo de la línea de agua.
- **Amplificador de control** – Provee energía eléctrica a los transductores y a la iluminación de cromoterapia (si equipada) para crear las experiencias vibracústicas calmantes o vigorizantes. El control también tiene un puerto para conectar una fuente de música auxiliar opcional.

La bañera ofrece varias experiencias vibracústicas diferentes:

- **"Awakening," "Solitude," "Transcendence," "Letting Go," "Toms," y "Up Down"** – seis experiencias personalizadas que combinan sonido y vibraciones diseñadas para relajar y energizar la mente y el cuerpo.
- La resonancia del sonido, el color de la luz y el calor lumbar se pueden ajustar para cada experiencia según desee. Consulte las secciones "Ajuste de la resonancia", "Cromoterapia" y "Superficie de calefacción".



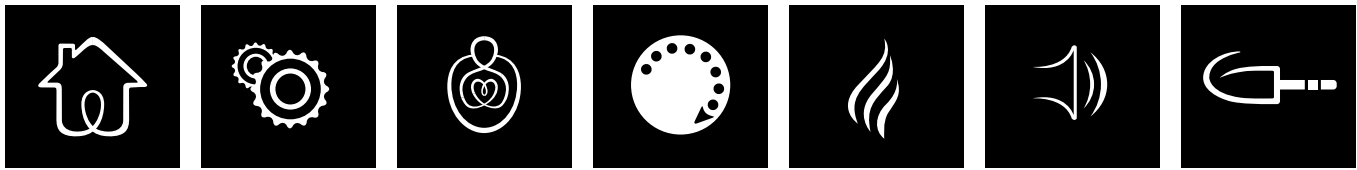

Inicio

Configuración

Experiencia

Cromoterapia

Superficie de calefacción

Intensidad

Aux



Flecha regresar

Menos

Más

Silenciar

Música

Apagar

## Iconos de la interface del usuario

- **Icono [Inicio]** – El menú principal que muestra cuando la interface del usuario está encendida.
- **Icono [Configuración]** – Permite acceso a los menús para brillo, idioma y restablecer.
- **Icono [Experiencia]** – Combinación de vibraciones de sonido y composiciones originales diseñadas para relajar la mente y el cuerpo.
- **Icono [Cromoterapia]** (sólo modelos equipados) – Enciende y apaga las luces de cromoterapia en la bañera y permite ajustar el color.
- **Icono [Superficie de calefacción]** – Enciende y apaga el soporte lumbar con calefacción, y controla la configuración de temperatura (baja, media y alta).
- **Icono [Intensidad]** – Permite el ajuste de la resonancia de sonido arriba del agua y abajo del agua para todas las experiencias.
- **Icono [Aux]** – Permite la selección de música desde un dispositivo de audio externo conectado via el conector “Entrada de línea” en el amplificador de control.
- **Icono [Flecha regresar]** – Permite navegar regresando a la pantalla anterior.
- **Icono Menos [-]** – Reduce la intensidad de la resonancia, la temperatura de la superficie de calefacción, o la brillantes de la pantalla de la interface.
- **Icono Más [+]** – Aumenta la intensidad de la resonancia, la temperatura de la superficie de calefacción, o la brillantes de la pantalla de la interface.
- **Icono [Silenciar]** – Enciende o apaga la resonancia de sonido.
- **Icono [Música]** – Enciende o apaga el sonido auxiliar.
- **Icono [Apagar]** – Apaga la interface del usuario.

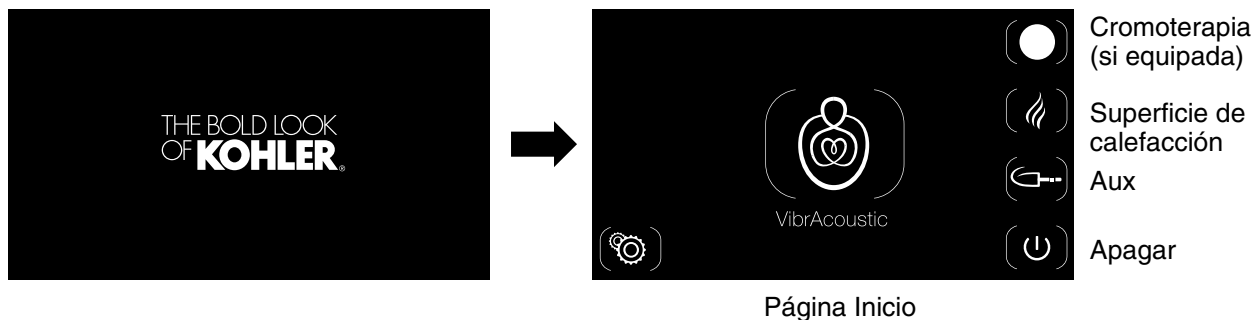

## Funcionamiento de la bañera

### Llene la bañera

- Para comenzar a usar su bañera, cierre el desagüe, luego llene la bañera con agua.
- Con la mano, pruebe la temperatura del agua para su confort y seguridad. Entre con cuidado a la bañera.

### Encienda la interface

**NOTA: Interface del usuario “Modo” suspender**– A fin de aumentar su experiencia de baño, la interface está programada para que se oscurezca después de dos minutos de inactividad. En el modo en espera, la pantalla estará en blanco. Para continuar con el funcionamiento normal, toque la pantalla de la interface.

**NOTA:** Si la interface no funciona correctamente, consulte la sección “Guía para resolver problemas” en esta guía antes de llamar a un representante de servicio calificado.

- Toque la pantalla para encender la interface. El logo KOHLER aparecerá brevemente y se atenuará, luego aparecerá la página de inicio.

### Cómo navegar en la pantalla de activación al toque

**NOTA:** Todos los iconos de los menús de la pantalla de activación al toque de la interface están entre corchetes.

- Para seleccionar una opción de menú, toque el icono deseado.
- Los corchetes del icono seleccionado se iluminará al tocar el icono, luego la pantalla cambiará a la opción de menú seleccionada.

### Página Inicio

- La página de inicio muestra el icono [VibrAcoustic]. El lado izquierdo de la pantalla muestra el icono [Configuración].
- **Bañeras con cromoterapia (se muestra):** Provea las opciones en el lado derecho de la pantalla para: [Cromoterapia], [Superficie de calefacción], [Aux], y [Apagar].
- **Bañeras sin cromoterapia:** Provea las opciones en el lado derecho de la pantalla para: [Superficie de calefacción], [Aux], y [Apagar].

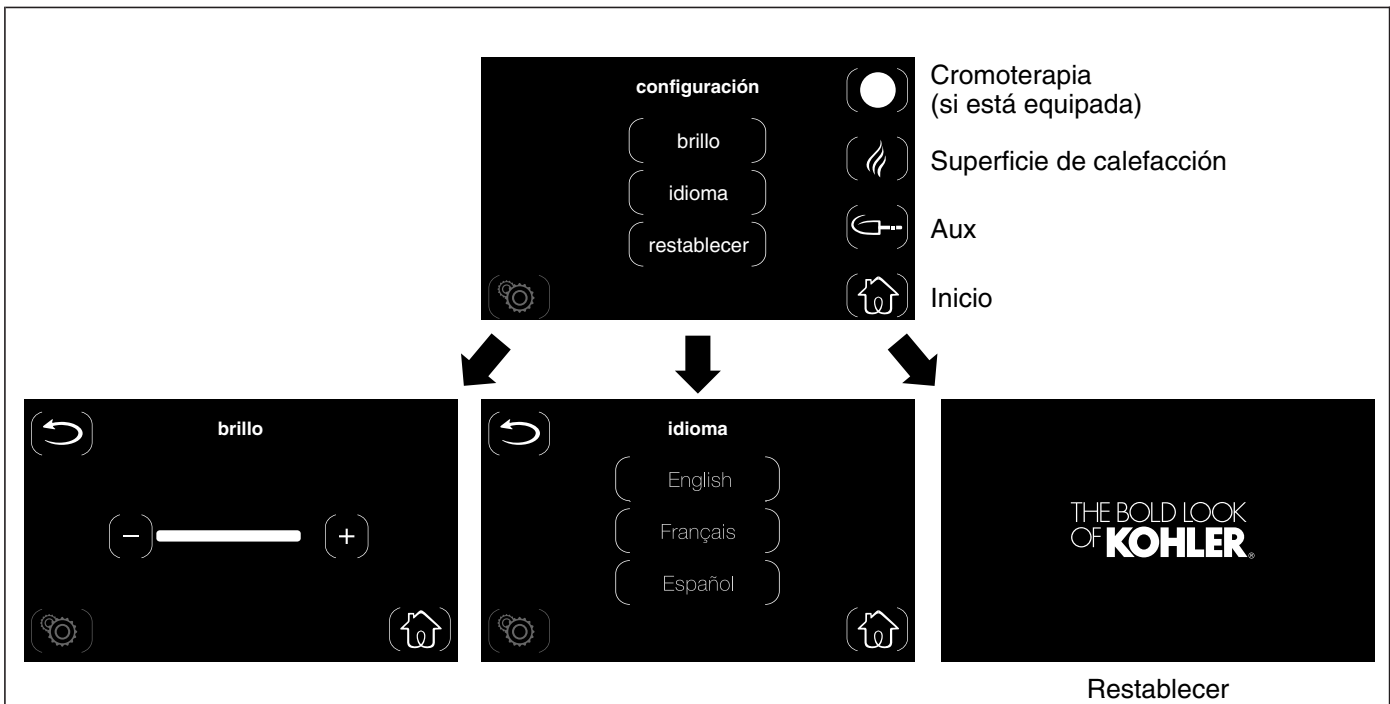

## Menú Configuración

- A partir de la página de inicio, toque el icono [Configuración] para tener acceso a la pantalla de configuración.
- El menú [Configuración] tiene tres opciones: [Brillo], [Idioma] y [Restablecer].

### Brillo de la pantalla

- La opción [Brillo] controla la intensidad de la pantalla de la interface.
- Toque el icono menos [-] para reducir el brillo, o el icono más [+] para aumentar el brillo.
- Para regresar al menú [Configuración], toque el icono [Flecha regresar] en el lado izquierdo de la pantalla.
- Para regresar a la página de inicio, toque el icono [Inicio].

### Idioma

- El menú [Idioma] tiene tres opciones: [English], [Français] o [Español].
- Toque el idioma que desee. El idioma seleccionado se ilumina y todas las pantallas vistas desde ese momento se mostrarán en el idioma seleccionado.
- Para regresar al menú [Configuración], toque el icono [Flecha regresar] en el lado izquierdo de la pantalla.
- Para regresar a la página de inicio, toque el icono [Inicio].

### Restablecer

- La opción [Restablecer] está disponible para restablecer el sistema a los valores de fábrica si la interface del usuario no funciona correctamente.

**NOTA:** Para restablecer el amplificador de control y mantener la configuración personalizada de la interface del usuario, desenchufe la fuente de alimentación eléctrica al amplificador, espere 30 segundos, luego vuelva a enchufar.

**NOTA:** Restablecer el sistema retornará la interface a los valores originales predeterminados de fábrica.

- La opción de restablecer restablece la interface del usuario así como el amplificador de control.

## **Menú Configuración (cont.)**

- Para restablecer el sistema, toque la opción [Restablecer]. Después de varios segundos, el sistema se apagará y volverá a encender y la interface del usuario regresará a la página de inicio.

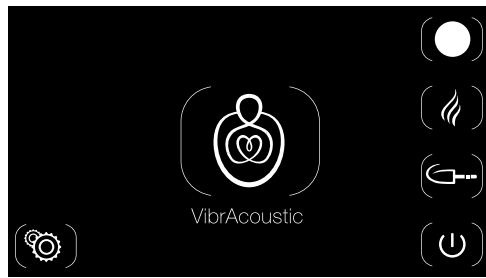

Página Inicio



Cromoterapia  
(si equipada)

Superficie de  
calefacción

Aux

Inicio

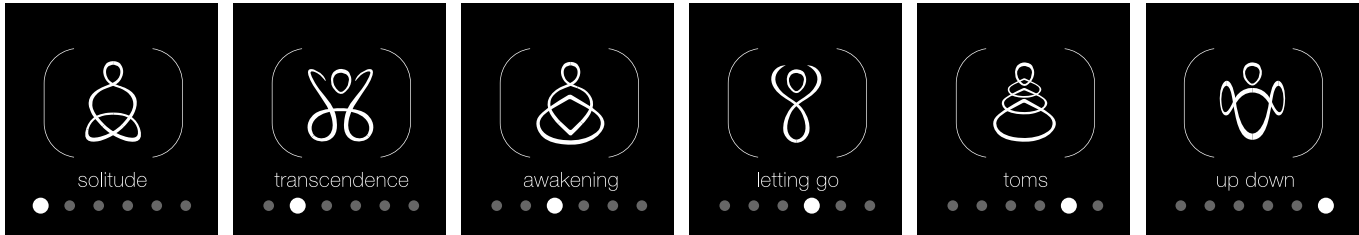

## Experiencias

**NOTA: Duración de la experiencia** – La unidad está diseñada para funcionar continuamente durante 2 horas y luego se apaga independientemente de si está tocando una experiencia o un sonido auxiliar. Dentro del lapso de estas 2 horas, si el usuario toca la pantalla de la interface, el temporizador de 2 horas se restablece y vuelve a comenzar.

### Encienda una experiencia

- A partir de la página de inicio, toque el icono grande [VibrAcoustic] para tener acceso a las diferentes opciones de experiencias.
- La pantalla mostrará un icono de experiencia entre corchetes.
- Toque el icono para comenzar la experiencia. Los corchetes se iluminarán mientras la experiencia toca.
- La experiencia tocará durante 2 horas a menos que el usuario toque la pantalla para aumentar el temporizador o la apague.

### Seleccione una experiencia

- Las experiencias se pueden cambiar tocando las flechas a la derecha o izquierda del icono. Se puede seleccionar una experiencia diferente mientras una experiencia esté tocando.
- La resonancia del sonido y la temperatura de la superficie de calefacción se puede ajustar para cada experiencia según desee. Consulte las secciones "Ajuste de la resonancia" y "Superficie de calefacción".
- Si equipada, el color de la luz también se puede ajustar para cada experiencia. Consulte la sección "Cromoterapia".

### Apague la experiencia

- Toque el icono para apagar la experiencia.

**NOTA:** El encender un sonido auxiliar parará la experiencia que esté tocando actualmente. Consulte la sección "Sonido auxiliar".

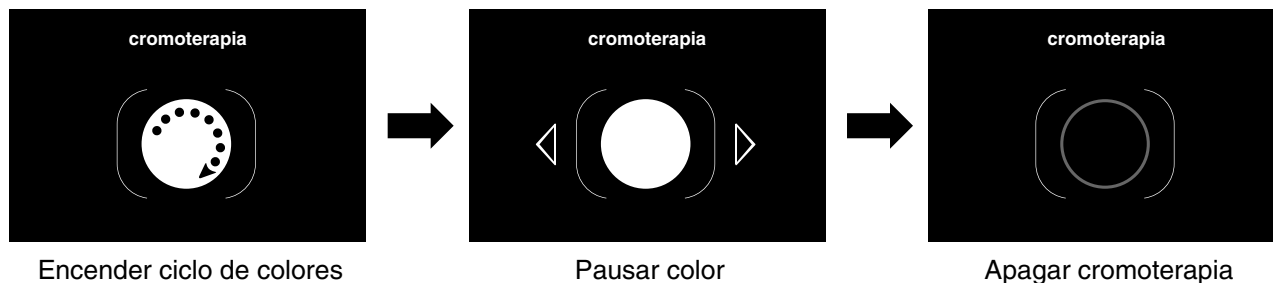
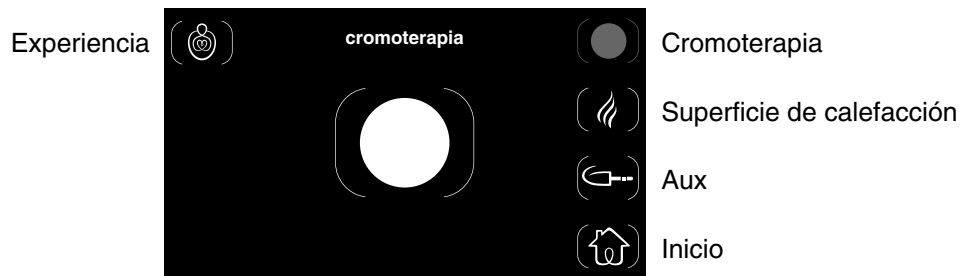

## Cromoterapia (si está equipada)

Si su bañera vibracústica está equipada con luces de cromoterapia, la página de inicio de la interface del usuario mostrará un icono [Cromoterapia] en la esquina superior derecha de la pantalla.

Hay disponibles tres opciones de cromoterapia: ciclo continuo de los ocho colores de luz, pausa en un color de luz seleccionado y apagar luces de cromoterapia. Para tener acceso a estas opciones, toque el icono [Cromoterapia] hasta alcanzar la configuración deseada.

### Encienda la cromoterapia

**NOTA:** La configuración predeterminada de cromoterapia es un ciclo continuo de los ocho colores de luz.

- Toque el icono [Cromoterapia] ubicado en la esquina superior de la pantalla de la interface para encender las luces de cromoterapia. Los corchetes se iluminarán, y aparecerá una flecha punteada dentro del icono para indicar que las luces están ciclando a través de todos los colores.
- Las luces de cromoterapia ciclarán continuamente en el ciclo de ocho colores. Un ciclo completo toma aproximadamente 1 minuto.

### Pause el ciclo de colores de cromoterapia

- Las luces de cromoterapia se pueden fijar en un color específico.
- Toque el icono [Cromoterapia] para pausar el ciclo de cromoterapia. La flecha punteada desaparecerá para indicar que las luces se han pausado en el color seleccionado.
- Durante el modo PAUSA, la pantalla mostrará flechas hacia la derecha e izquierda.
- Toque la flecha derecha o izquierda para pasar al color de luz de cromoterapia deseado.

### Apague la cromoterapia

- Toque el icono [Cromoterapia] iluminado para apagar las luces de cromoterapia. El icono y los corchetes ya no se iluminan y desaparecen todas las flechas.

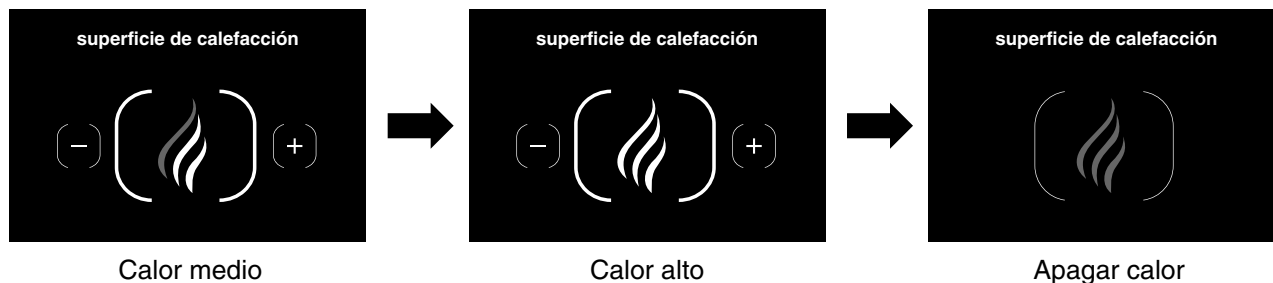
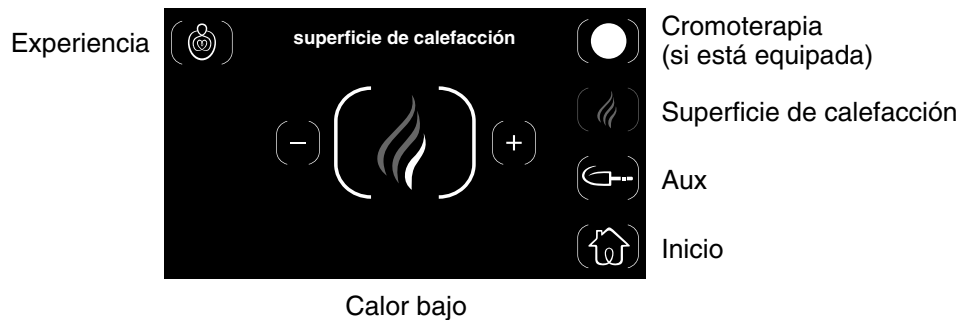

## Superficie de calefacción

**AVISO:** La superficie de calefacción permanecerá encendida hasta que la apague manualmente tocando el icono iluminado [Superficie de calefacción].

### Encienda la superficie de calefacción

**NOTA:** El calentador se enciende en calor bajo o en el último valor de temperatura seleccionado.

- Para encender el calor lumbar, toque el icono [Superficie de calefacción] ubicado en el lado derecho de la pantalla de la interface. El icono y los corchetes se iluminan en el centro de la pantalla.

### Ajuste la configuración de temperatura

**NOTA:** Después de 60 minutos de inactividad, el calentador se restablece automáticamente a calor bajo si la temperatura se encontraba en media o alta.

- El icono [Superficie de calefacción] consta de tres llamas individuales. La iluminación de una o más llamas indica la configuración de temperatura activada.
- Toque el icono menos [-] para reducir la temperatura, o el icono más [+] para aumentar la temperatura. Las llamas individuales se iluminan u oscurecen para indicar la configuración de temperatura seleccionada.
- **Calor bajo:** se ilumina la llama inferior.
- **Calor medio:** se iluminan las llamas inferior y de enmedio.
- **Calor alto:** se iluminan las tres llamas.

### Apague la superficie de calefacción

- Toque el icono iluminado [Superficie de calefacción] para apagar el calor lumbar. El icono y los corchetes ya no se iluminan y desaparecen los iconos menos [-] y más [+].

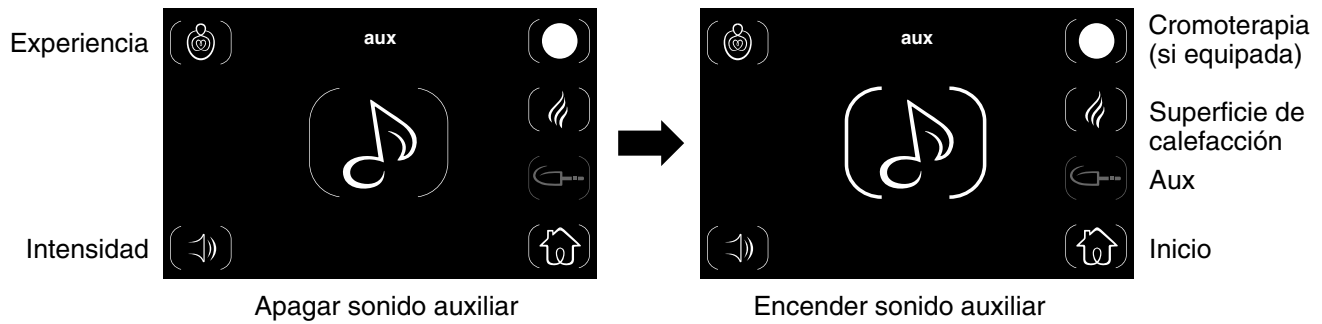

## Sonido auxiliar

**NOTA:** La opción de sonido auxiliar es funcional sólo si existe una conexión de cable entre el amplificador de control y un dispositivo de sonido auxiliar.

**NOTA:** El encender un sonido auxiliar parará la experiencia que esté tocando actualmente.

- La conexión auxiliar se puede usar para conectar dispositivos de Bluetooth y otros dispositivos de audio para que los usuarios puedan reproducir su propia música con la bañera vibracústica.
- Para tener acceso al sonido auxiliar, toque el icono [Aux] ubicado en el lado derecho de la pantalla.
- Si está conectada una fuente de sonido auxiliar, toque el icono [Música] para encender el sonido. Los corchetes que encierran el icono se iluminarán cuando el sonido esté encendido.

**NOTA:** Si el sonido no resuena a través de los transductores al estar iluminados los corchetes del icono [Música], asegúrese de que el dispositivo auxiliar esté bien conectado y encendido, y que la función SILENCIAR auxiliar esté apagada.

- La intensidad de la resonancia del sonido auxiliar se puede controlar desde la interface del usuario o desde el dispositivo de sonido auxiliar. Consulte la sección "Ajuste de la resonancia" para ajustar el sonido auxiliar desde la interface del usuario.
- Para apagar el sonido auxiliar, toque el icono [Música]. Los corchetes ya no se iluminarán con brillantez.



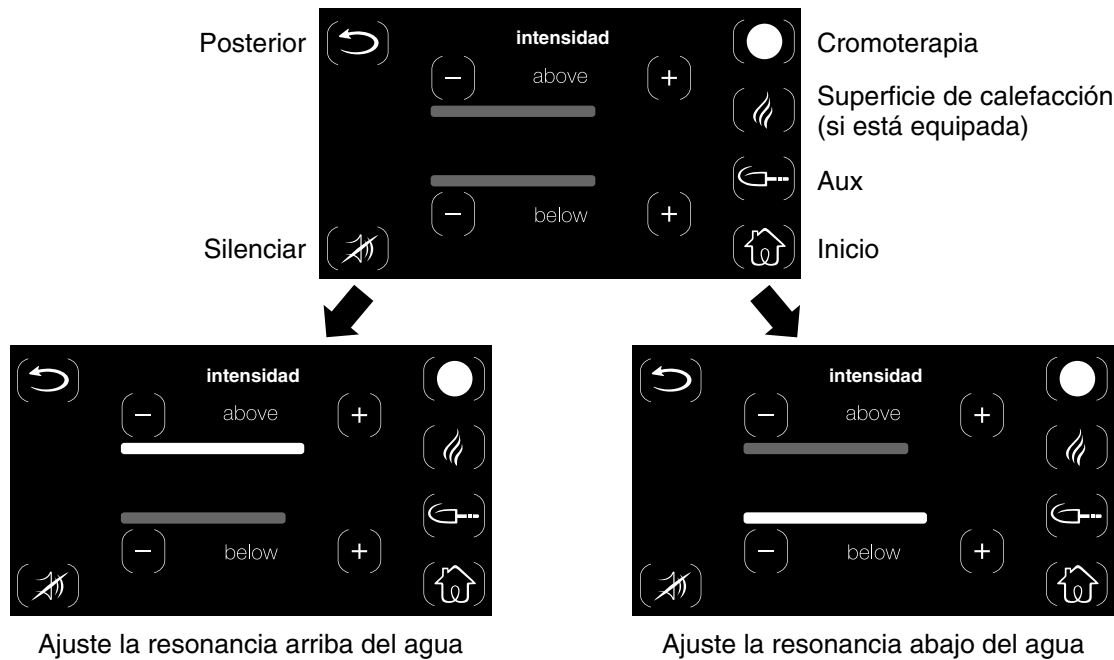

## Ajuste de la resonancia

La bañera está equipada de seis transductores. Cuando la bañera está llena de agua, dos transductores están arriba de la línea de agua y cuatro están abajo de la línea de agua.

Siga los pasos a continuación para ajustar la intensidad de los transductores.

### Resonancia arriba del agua

- Esta función permite el ajuste de la resonancia del sonido arriba del agua para todas las experiencias.
- Mientras una experiencia esté funcionando, toque el icono menos [-] o el más [+] arriba de las barras indicadores para ajustar la intensidad de la resonancia que viene de los transductores ubicados cerca de la parte superior de la bañera.
- Toque el icono menos [-] para reducir la intensidad, o el icono más [+] para aumentar la intensidad.

### Resonancia abajo del agua

- Esta función permite el ajuste de la resonancia del sonido abajo del agua para todas las experiencias.
- Mientras una experiencia esté funcionando, toque el icono menos [-] o el más [+] arriba de las barras indicadores para ajustar la intensidad de la resonancia que viene de los transductores ubicados cerca del fondo de la bañera.
- Toque el icono menos [-] para reducir la intensidad, o el icono más [+] para aumentar la intensidad.

### Silenciar

- Esta función silencia la combinación de sonido y vibración proveniente de los transductores.
- Toque el Icono [Silenciar] para encender o apagar la resonancia de sonido. El icono y los corchetes se iluminarán cuando SILENCIAR esté encendido.

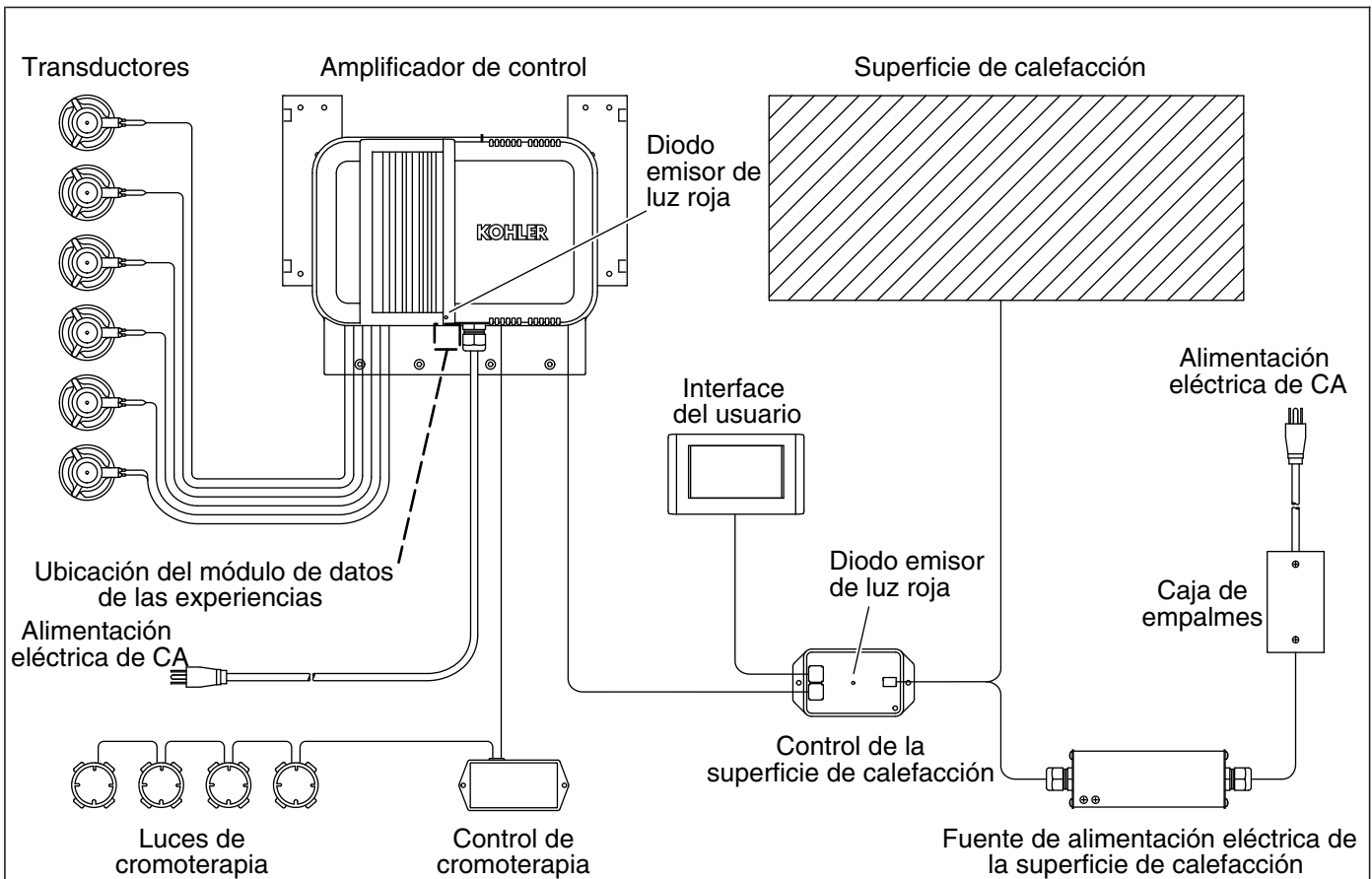

## Componentes

## Guía para resolver problemas

**NOTA:** Para información sobre piezas de repuesto, visite la página de su producto en [www.kohler.com/serviceparts](http://www.kohler.com/serviceparts).

Esta guía para resolver problemas está diseñada únicamente como ayuda general. Si tiene preguntas con respecto al servicio o a la instalación, llame al 1-800-4KOHLER.

### Tabla para resolver problemas

Síntoma	Causa probable	Acción recomendada
1. No hay sonido; ninguna experiencia funciona.	<p><b>A.</b> No hay corriente eléctrica al amplificador de control.</p> <p><b>B.</b> Se debe restablecer el amplificador de control.</p> <p><b>C.</b> La conexión del módulo de datos de experiencias está floja o dañada.</p> <p><b>D.</b> No se ha seleccionado una experiencia en la interface del usuario.</p>	<p><b>A.</b> Restablezca el interruptor de circuitos al amplificador de control, luego verifique el suministro de energía eléctrica y las conexiones.</p> <p><b>B.</b> Si el LED rojo en el amplificador de control no está parpadeando, desenchufe el amplificador de control por 30 segundos, luego enchúfelo y vuelva a iniciar.</p> <p><b>C.</b> Revise que la conexión del módulo de datos no esté floja ni dañada. Apriete las conexiones o reemplace el módulo según sea necesario.</p> <p><b>D.</b> Seleccione una experiencia.</p>

## Guía para resolver problemas (cont.)

### Tabla para resolver problemas

Síntoma	Causa probable	Acción recomendada
	<p>E. La intensidad vibracústica está silenciada en la interface del usuario.</p> <p>F. Las conexiones de cable de la interface del usuario están flojas o dañadas.</p> <p>G. El amplificador de control o el control de la superficie de calefacción no funciona.</p> <p>H. La interface del usuario no funciona.</p>	<p>E. Toque el icono [Silenciar] en la interface del usuario para apagar la configuración de silenciar.</p> <p>F. Revise los cables entre la interface del usuario, el control de la superficie de calefacción y el amplificador de control. Apriete las conexiones o reemplace los cables según sea necesario.</p> <p>G. Si el diodo emisor de luz rojo en el amplificador de control no parpadea después de reiniciar, revise el amplificador de control y/o el control de la superficie de calefacción y reemplace si es necesario.</p> <p>H. Revise la interface del usuario. Reemplace según sea necesario.</p>
2. La música se distorsiona (resonancia no deseable) cuando las funciones vibracústicas están activadas.	<p>A. La configuración de la intensidad está muy alta en la interface del usuario.</p> <p>B. Los transductores de la superficie posterior de la bañera están en contacto directo con la estructura de postes de madera, viguetas u otros materiales.</p> <p>C. Uno o más de los transductores de la superficie posterior de la bañera están flojos.</p> <p>D. La bañera está en contacto directo con la estructura de madera, viguetas u otros materiales.</p>	<p>A. Reduzca el valor de intensidad en la interface del usuario.</p> <p>B. Retire o cambie la posición de los materiales que estén en contacto directo con los transductores.</p> <p>C. Gire el o los transductores flojos hacia la derecha con sus dedos hasta apretar. <b>No apriete demasiado.</b></p> <p>D. Identifique el punto de contacto y corrija. La bañera no debe hacer contacto con la estructura de madera o materiales de soporte.</p>
3. La interface del usuario no se ilumina.	<p>A. No hay corriente eléctrica al amplificador de control.</p> <p>B. Se debe restablecer el amplificador de control.</p> <p>C. Las conexiones de cable de la interface del usuario están flojas o dañadas.</p> <p>D. El amplificador de control o el control de la superficie de calefacción no funciona.</p>	<p>A. Restablezca el interruptor de circuitos al amplificador de control, luego verifique el suministro de energía eléctrica y las conexiones.</p> <p>B. Si el LED rojo en el amplificador de control no está parpadeando, desenchufe el amplificador de control por 30 segundos, luego enchúfelo y vuelva a iniciar.</p> <p>C. Revise los cables entre la interface del usuario, el control de la superficie de calefacción y el amplificador de control. Apriete las conexiones o reemplace los cables según sea necesario.</p> <p>D. Si el diodo emisor de luz rojo en el amplificador de control no parpadea después de reiniciar, revise el amplificador de control y/o el control de la superficie de calefacción y reemplace si es necesario.</p>

## Guía para resolver problemas (cont.)

### Tabla para resolver problemas

Síntoma	Causa probable	Acción recomendada
	E. La interface del usuario no funciona.	E. Revise la interface del usuario. Reemplace según sea necesario.
4. La interface del usuario se ilumina pero no funciona.	<p>A. Se debe restablecer el amplificador de control.</p> <p>B. Las conexiones de cable de la interface del usuario están flojas o dañadas.</p> <p>C. El amplificador de control o el control de la superficie de calefacción no funciona.</p> <p>D. La interface del usuario no funciona.</p>	<p>A. Si el LED rojo en el amplificador de control no está parpadeando, desenchufe el amplificador de control por 30 segundos, luego enchúfelo y vuelva a iniciar.</p> <p>B. Revise los cables entre la interface del usuario, el control de la superficie de calefacción y el amplificador de control. Apriete las conexiones o reemplace los cables según sea necesario.</p> <p>C. Si el diodo emisor de luz rojo en el amplificador de control no parpadea después de reiniciar, revise el amplificador de control y/o el control de la superficie de calefacción y reemplace si es necesario.</p> <p>D. Revise la interface del usuario. Reemplace según sea necesario.</p>
5. La música auxiliar no funciona.	<p>A. No hay corriente eléctrica al amplificador de control.</p> <p>B. Se debe restablecer el amplificador de control.</p> <p>C. Las conexiones de cable de la interface del usuario o de la entrada auxiliar están flojas o dañadas.</p> <p>D. La opción de fuente de música auxiliar no está seleccionada en la interface del usuario.</p> <p>E. El sonido vibracústico está silenciado en la interface del usuario.</p> <p>F. La intensidad vibracústica está reducida en la interface del usuario.</p> <p>G. El amplificador de control o el control de la superficie de calefacción no funciona.</p> <p>H. La interface del usuario no funciona.</p>	<p>A. Restablezca el interruptor de circuitos al amplificador de control, luego verifique el suministro de energía eléctrica y las conexiones.</p> <p>B. Si el LED rojo en el amplificador de control no está parpadeando, desenchufe el amplificador de control por 30 segundos, luego enchúfelo y vuelva a iniciar.</p> <p>C. Revise los cables entre la interface del usuario, el control de la superficie de calefacción y el amplificador de control. Apriete las conexiones o reemplace los cables según sea necesario.</p> <p>D. Seleccione la opción de música auxiliar en la interface del usuario.</p> <p>E. Toque el icono [Silenciar] en la interface del usuario para apagar la configuración de silenciar.</p> <p>F. Aumente la intensidad vibracústica en la interface del usuario.</p> <p>G. Si el diodo emisor de luz rojo en el amplificador de control no parpadea después de reiniciar, revise el amplificador de control y/o el control de la superficie de calefacción y reemplacé si es necesario.</p> <p>H. Revise la interface del usuario. Reemplace según sea necesario.</p>

## Guía para resolver problemas (cont.)

### Tabla para resolver problemas de cromoterapia (opcional)

Síntoma	Causa probable	Acción recomendada
1. Las luces de cromoterapia no funcionan.	<p><b>A.</b> No hay corriente eléctrica al amplificador de control.</p> <p><b>B.</b> Se debe restablecer el amplificador de control.</p> <p><b>C.</b> La función de cromoterapia no se ha seleccionado en la interface del usuario.</p> <p><b>D.</b> Las conexiones de los cables de cromoterapia o de la interface del usuario están flojas o dañadas.</p> <p><b>E.</b> El amplificador de control no funciona.</p> <p><b>F.</b> La interface del usuario no funciona.</p> <p><b>G.</b> La cromoterapia no funciona.</p>	<p><b>A.</b> Restablezca el interruptor de circuitos al amplificador de control, luego verifique el suministro de energía eléctrica y las conexiones.</p> <p><b>B.</b> Si el LED rojo en el amplificador de control no está parpadeando, desenchufe el amplificador de control por 30 segundos, luego enchúfelo y vuelva a iniciar.</p> <p><b>C.</b> Seleccione la función de cromoterapia en la interface del usuario.</p> <p><b>D.</b> Revise que las conexiones de los cables no estén flojas ni dañadas. Apriete o reemplace los cables según sea necesario.</p> <p><b>E.</b> Si el diodo emisor de luz rojo en el amplificador de control no parpadea después de reiniciar, revise el amplificador de control y reemplace si es necesario.</p> <p><b>F.</b> Verifique que el cable de la interface del usuario esté conectado con seguridad a la interface del usuario y al terminal del amplificador de control. Si las conexiones están buenas, reemplace la interface del usuario.</p> <p><b>G.</b> Reemplace el control de cromoterapia.</p>
2. Las luces de cromoterapia no cambian de color en el ciclo de todos los colores.	<p><b>A.</b> Se debe restablecer el amplificador de control.</p> <p><b>B.</b> Las conexiones de los cables de cromoterapia o de la interface del usuario están flojas o dañadas.</p> <p><b>C.</b> El amplificador de control no funciona.</p> <p><b>D.</b> La interface del usuario no funciona.</p> <p><b>E.</b> Si ninguna de las acciones recomendadas corrigen el problema, comuníquese con Kohler Co.</p>	<p><b>A.</b> Si el LED rojo en el amplificador de control no está parpadeando, desenchufe el amplificador de control por 30 segundos, luego enchúfelo y vuelva a iniciar.</p> <p><b>B.</b> Revise que las conexiones de los cables no estén flojas ni dañadas. Apriete o reemplace los cables según sea necesario.</p> <p><b>C.</b> Si el diodo emisor de luz rojo en el amplificador de control no parpadea después de reiniciar, revise el amplificador de control y reemplace si es necesario.</p> <p><b>D.</b> Pase por todas las funciones de las luces de cromoterapia. Si las luces no pasan por el ciclo de todos los colores y el icono azul de la interface del usuario no se ilumina, reemplace la interface del usuario.</p> <p><b>E.</b> Comuníquese con el Centro de Atención al Cliente utilizando la información de contacto de la última página.</p>

## Guía para resolver problemas (cont.)

### Tabla para resolver problemas de la superficie de calefacción

Síntomas	Causa probable	Acción recomendada
1. La superficie de calefacción no se enciende.	<p><b>A.</b> La fuente de alimentación no recibe alimentación eléctrica.</p> <p><b>B.</b> El control de la superficie de calefacción se tiene que restablecer (reset).</p> <p><b>C.</b> Las conexiones de cable de la interface del usuario están flojas o dañadas.</p> <p><b>D.</b> El control de la superficie de calefacción no funciona.</p> <p><b>E.</b> La fuente de alimentación eléctrica no funciona.</p> <p><b>F.</b> La interface del usuario no funciona.</p>	<p><b>A.</b> Establezca/restablezca el interruptor GFCI o RCD; revise el cableado y las conexiones de la fuente de alimentación.</p> <p><b>B.</b> Si el LED rojo en el control de la superficie de calefacción no está parpadeando, desenchufe el control por 30 segundos, luego enchúfelo y vuelva a iniciar.</p> <p><b>C.</b> Revise los cables entre la interface del usuario, el control de la superficie de calefacción y el amplificador de control. Apriete las conexiones o reemplace los cables según sea necesario.</p> <p><b>D.</b> Revise el control de la superficie de calefacción. Reemplace según sea necesario.</p> <p><b>E.</b> Revise la fuente de alimentación eléctrica. Reemplace según sea necesario.</p> <p><b>F.</b> Revise la interface del usuario. Reemplace según sea necesario.</p>
2. La bañera está encendida, pero el calor es muy bajo o no calienta.	<p><b>A.</b> El cable del calentador está suelto o dañado.</p> <p><b>B.</b> El calentador/aislamiento está suelto en la bañera.</p> <p><b>C.</b> El indicador de calor está en calor bajo.</p> <p><b>D.</b> El calentador no funciona.</p> <p><b>E.</b> El sensor de temperatura no funciona.</p>	<p><b>A.</b> Revise los cables entre la interface del usuario, el control de la superficie de calefacción y el amplificador de control. Apriete las conexiones o reemplace los cables según sea necesario.</p> <p><b>B.</b> Fije el calentador/aislamiento a la bañera.</p> <p><b>C.</b> Oprima el icono más [+] para aumentar la temperatura.</p> <p><b>D.</b> Reemplace el calentador.</p> <p><b>E.</b> Reemplace el calentador.</p>

## Cuidado y limpieza

Para obtener los mejores resultados, tenga presente lo siguiente al limpiar su producto KOHLER:

- Siempre pruebe la solución de limpieza en un área oculta antes de aplicarla a toda la superficie.
- Limpie con un trapo las superficies y enjuague completa e inmediatamente con agua después de aplicar el limpiador. Enjuague y seque las superficies cercanas que se hayan rociado.
- No deje los limpiadores por tiempo prolongado en las superficies.
- Utilice una esponja o trapo suave y húmedo. Para limpiar las superficies, nunca utilice materiales abrasivos como cepillos o estropajos de tallar.

Para obtener información detallada de limpieza y los limpiadores a considerar, visite [www.kohler.com/clean](http://www.kohler.com/clean). Para solicitar información sobre el cuidado y la limpieza, llame al 1-800-456-4537.

## Garantía

### GARANTÍA LIMITADA DE UN AÑO

Se garantiza que los productos de plomería KOHLER están libres de defectos de material y mano de obra por un año a partir de la fecha de instalación.

Kohler Co., a su criterio, reparará, reemplazará o realizará los ajustes pertinentes en los casos en que la inspección realizada por Kohler Co. determine que dichos defectos ocurrieron durante el uso normal en el transcurso de un (1) año a partir de la fecha de la instalación. Kohler Co. no se hace responsable de costos de desinstalación o instalación. **El uso de limpiadores de inodoro que se colocan dentro del tanque anulará la garantía.**

Para obtener el servicio de garantía, comuníquese con Kohler Co. a través de su distribuidor, contratista de plomería, centro de remodelación o distribuidor por Internet, o escriba a Kohler Co., Attn.: Customer Care Center, 444 Highland Drive, Kohler, WI 53044, USA, o llame al 1-800-4-KOHLER (1-800-456-4537) desde los EE.UU. y Canadá, y al 001-800-456-4537 desde México, o visite [www.kohler.com](http://www.kohler.com) desde los EE.UU., [www.ca.kohler.com](http://www.ca.kohler.com) desde Canadá, o [www.mx.kohler.com](http://www.mx.kohler.com) en México.

**TODA GARANTÍA IMPLÍCITA INCLUYENDO DE COMERCIALIZACIÓN E IDONEIDAD DEL PRODUCTO PARA UN USO DETERMINADO, SE LIMITA EXPRESAMENTE A LA DURACIÓN DE ESTA GARANTÍA. KOHLER CO. Y/O EL VENDEDOR DESCARGAN TODA RESPONSABILIDAD POR CONCEPTO DE DAÑOS PARTICULARES, INCIDENTALES O INDIRECTOS.** Algunos estados/provincias no permiten limitaciones en cuanto a la duración de una garantía implícita o a la exclusión o limitación de daños particulares, incidentales o indirectos, por lo que estas limitaciones y exclusiones pueden no aplicar a su caso. Esta garantía le otorga ciertos derechos legales específicos. Además, usted puede tener otros derechos que varían de estado a estado y provincia a provincia.

Ésta es la garantía exclusiva por escrito de Kohler Co.

## Garantía

### Griferías electrónicas, válvulas y controles KOHLER® GARANTÍA LIMITADA DE CINCO AÑOS

Kohler Co. garantiza que las griferías electrónicas, válvulas y controles estarán libres de defectos de material y mano de obra durante el uso normal residencial, por cinco años a partir de la fecha de instalación del producto. Esta garantía se aplica sólo a la grifería electrónica, válvulas y controles instalados en los Estados Unidos de América, Canadá y México ("Norteamérica").

Si se encuentra un defecto durante el uso residencial normal, Kohler Co., a su criterio, reparará, proveerá una pieza de repuesto o producto, o realizará los ajustes pertinentes en los casos en que la inspección realizada por Kohler Co. determine dicho defecto. Esta garantía no cubre daños causados por accidente, abuso o uso indebido. El cuidado y la limpieza indebidos anularán la garantía\*. Al presentar las reclamaciones de garantía a Kohler Co., es necesario incluir la prueba de compra (recibo de venta original). Kohler Co. no se hace responsable de costos de mano de obra, instalación u otros costos incidentales o indirectos, aparte de los mencionados arriba. En ningún caso la responsabilidad de Kohler Co. excederá el precio de compra de la grifería, válvula o control.

Si la grifería electrónica, válvulas o controles se utilizan comercialmente o se instalan fuera del territorio de Norteamérica, Kohler Co. garantiza que la grifería, válvula o control está libre de defectos de material y mano de obra por un (1) año, a partir de la fecha de instalación, estando en efecto todas las demás condiciones de esta garantía, excepto la duración.

Si usted considera que tiene una reclamación en virtud de la garantía, comuníquese con su centro de remodelación, distribuidor, contratista de plomería o distribuidor por Internet. Por favor, asegúrese de proporcionar toda la información pertinente a su reclamación, incluyendo una descripción completa del problema, el producto, el número de modelo, la fecha de compra del producto, el lugar de compra del producto, y la fecha de instalación. También incluya el recibo original. Para información adicional, o para obtener el nombre y dirección del lugar de reparación y servicio más cercano a usted, escriba a Kohler Co., Attn: Customer Care Center, Kohler, Wisconsin 53044 USA, o llame al 1-800-4-KOHLER (1-800-456-4537) desde los EE.UU. y Canadá, y al 001-800-456-4537 desde México, o visite [www.kohler.com](http://www.kohler.com) desde los EE.UU., [www.ca.kohler.com](http://www.ca.kohler.com) desde Canadá, o [www.mx.kohler.com](http://www.mx.kohler.com) en México.

## **Garantía (cont.)**

**LAS GARANTÍAS ANTERIORMENTE MENCIONADAS SUSTITUYEN TODAS LAS DEMÁS GARANTÍAS, EXPRESAS O IMPLÍCITAS, INCLUYENDO, ENTRE OTRAS, LAS GARANTÍAS IMPLÍCITAS DE COMERCIALIZACIÓN E IDONEIDAD PARA UN USO DETERMINADO.**

**KOHLER CO. Y/O EL VENDEDOR DESCARGAN TODA RESPONSABILIDAD POR CONCEPTO DE DAÑOS PARTICULARES, INCIDENTALES O INDIRECTOS.** Algunos estados/provincias no permiten limitaciones en cuanto a la duración de una garantía implícita o a la exclusión o limitación de dichos daños, por lo que estas limitaciones y exclusiones pueden no aplicar a su caso. Esta garantía otorga al consumidor ciertos derechos legales específicos. Además, usted puede tener otros derechos que varían de estado a estado y provincia a provincia. Esta garantía está destinada únicamente para el comprador consumidor original y excluye todo daño al producto como resultado de errores de instalación, abuso del producto o uso indebido del mismo, bien sea por parte de un contratista, compañía de servicios o el consumidor mismo.

Ésta es la garantía exclusiva por escrito de Kohler Co.

\*Nunca utilice limpiadores que contengan limpiadores abrasivos, amoníaco, blanqueador, ácidos, ceras, alcohol, disolventes u otros productos no recomendados para el cromo. Esto anulará la garantía.









USA/Canada: 1-800-4KOHLER

México: 001-800-456-4537

[kohler.com](http://kohler.com)

THE BOLD LOOK  
OF **KOHLER**®

©2013 Kohler Co.

1212240-5-B