

Installation Guide

Vanity

K-2461

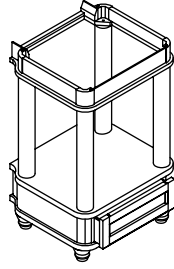

M product numbers are for Mexico (i.e. K-12345**M**)
Los números de productos seguidos de
M corresponden a México (Ej.
K-12345**M**)
Français, page "Français-1"
Español, página "Español-1"

1061218-2-A

THE BOLD LOOK
OF **KOHLER**®

Thank You For Choosing Kohler Company

We appreciate your commitment to Kohler quality. Please take a few minutes to review this manual before you start installation. If you encounter any installation or performance problems, please don't hesitate to contact us. Our phone numbers and website are listed on the back cover. Thanks again for choosing Kohler Company.

Tools and Materials



Pencil



Tape Measure

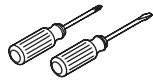

Assorted
Screwdrivers



Siliconized
Acrylic Caulk



Safety Glasses



Drill



Level

Plus:

- Wood Screws
- Framing Nails
- 3/4" Plywood

Before You Begin

CAUTION: Risk of product damage. Siliconized acrylic caulk **must** be used to secure the lavatory to the vanity. Do not use 100% silicone sealant, which will damage the finish of the vanity.

- Observe all local building codes.
- Prior to installation, unpack the new product and inspect it for damage. Return the product to its protective carton until you are ready to install it.
- Make sure the finished wall is straight and plumb, and the floor is flat and perpendicular to the finished wall.
- This vanity is designed to allow most base moldings to pass behind the vanity. Remove any moldings that may inhibit the vanity from being flush against the finished wall.
- It is recommended that the drawer be removed from the vanity before beginning the vanity installation. Doing so will ease the installation process. Refer to the section contained in this guide for proper removal.

Before You Begin (cont.)

- Install the water supply and drain lines according to the roughing-in information. The water supply nipples must extend 3" (7.6 cm) beyond the finished wall material.
- Kohler Co. reserves the right to make revisions in the design of products without notice, as specified in the Price Book.

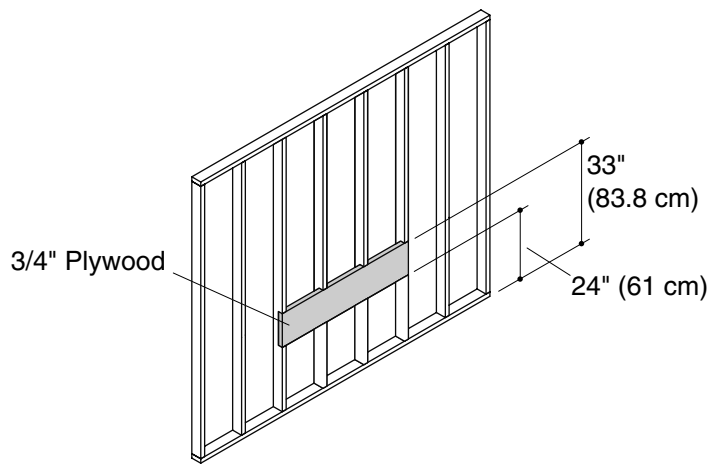

1. Prepare the Wall

- Measure and mark 33" (83.8 cm) up from the floor. This will be the height from the top of the 3/4" plywood backing material to the floor.

NOTE: The front face of the studs and 3/4" plywood backing material should be flush.

- Secure the 3/4" plywood backing material to the studs with framing nails.
- Install the water supply and drain lines according to the roughing-in information provided with your lavatory. The water supply nipples must extend at least 3" (7.6 cm) beyond the finished wall material.

NOTE: Plumbing will be exposed and visible once the vanity installation is complete. Chrome plumbing fittings are recommended.

- Complete the finished wall. Ensure the finished wall is straight and plumb, and the floor is flat and perpendicular to the finished wall.

IMPORTANT! Before installing molding to the finished wall, check to ensure that it will not interfere with the vanity.

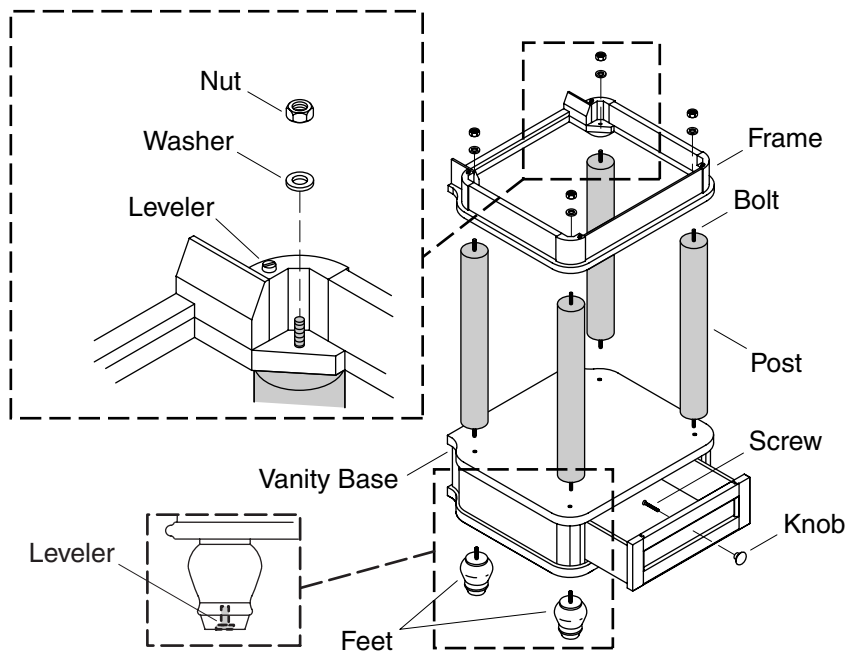

2. Assemble the Vanity

NOTE: To protect the finished surface of the vanity, perform assembly tasks on a flat, padded work surface.

- Remove the drawer from the vanity base. Refer to the "Remove/Reinstall the Drawer".
- Place the vanity base upside down on the work surface.
- Thread the feet into the four threaded mounting holes on the vanity base, as shown.
- Turn the vanity base so the feet are resting on the floor.
- Insert the posts into the four threaded mounting holes of the vanity base, then hand tighten the posts. Do not overtighten.
- Place the frame onto the posts. Carefully position the posts so all four bolts pass through the holes in the frame.
- Place a washer and nut onto each bolt.
- Securely tighten the nut onto each bolt with the wrench provided.
- Secure the knob to the drawer with the screw. Refer to the instructions packed with the knob.

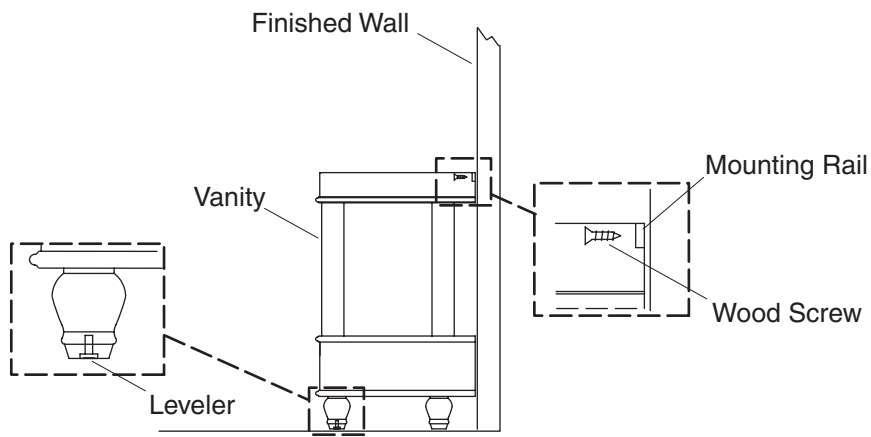

3. Install the Vanity

- Position the vanity against the finished wall.
- Verify the vanity is level. If necessary, turn the levelers on the bottom of the vanity counterclockwise to raise the vanity, or clockwise to lower it.
- Mark two pilot holes an equal distance from the centerpoint of the mounting rail.
- Drill two pilot holes through mounting rail at the marked locations.
- Tighten a wood screw through each of the two drilled holes until the vanity is flush and secure against the finished wall.

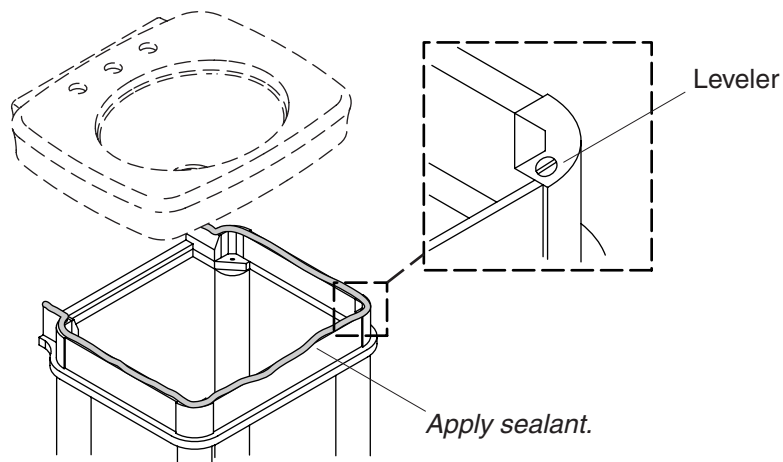

4. Install the Lavatory

- Install the faucet to the lavatory following the faucet manufacturer's instructions.
- Properly seat the lavatory on top of the vanity. The back of the lavatory must be flush against the finished wall.
- Push down on each corner of the lavatory to make sure it does not rock from side to side on the vanity.

NOTE: If adjustment is needed, remove the lavatory and set it aside. Use a screwdriver to turn the levelers on the vanity. Seat the lavatory on the vanity. Repeat this procedure, if necessary.

- Remove the lavatory from the vanity and set it aside.

CAUTION: Risk of product damage. Siliconized acrylic caulk **must** be used to secure the lavatory to the vanity. Do not use 100% silicone sealant, which will damage the finish of the vanity.

- Apply a 1/8" (3 mm) thick bead of water-based caulk around the top edge of the vanity.
- Carefully position the lavatory on top of the vanity.
- Apply a small bead of water-based caulk to the top edge where the lavatory contacts the wall. Allow the caulk to dry before proceeding. Refer to the manufacturer's instructions for recommended drying time.
- Connect the drain and supplies.

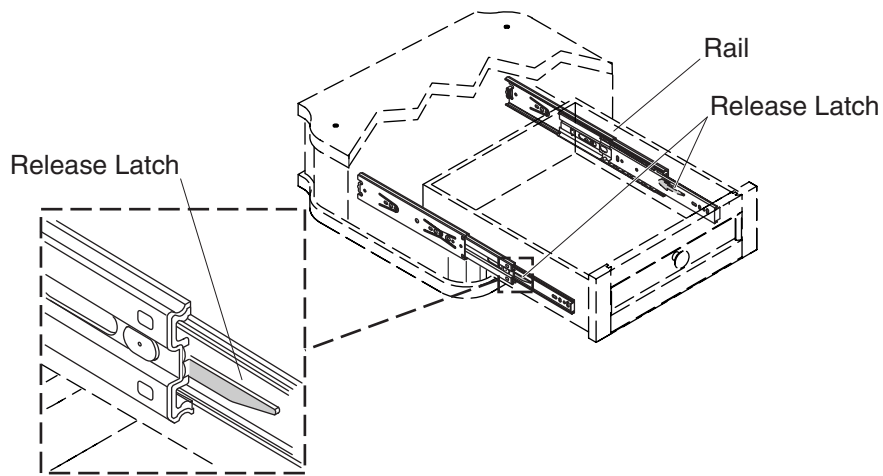

5. Remove/Reinstall the Drawer

To remove the drawer:

- Slide the drawer out on the rails until fully extended.
- Pull the right side release latch down, and push the left side release latch toward you. Pull the drawer toward you until the rails separate.

To reinstall the drawer:

- Fully extend the rails.
- Slide the drawer rail into the vanity rail.
- Slide the drawer to the closed position.
- Open and close the drawer several times to verify smooth operation.

Guide d'installation

Meuble

Outils et matériels



Crayon à papier



Mètre ruban

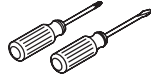

Tournevis assortis



Mastic acrylique siliconé



Lunettes de protection



Perceuse



Niveau à bulle

Plus:

- Vis à bois
- Clous de cadrage
- Contreplaqué de 3/4"

Merci d'avoir choisi la compagnie Kohler

Nous apprécions votre engagement envers la qualité Kohler. Veuillez prendre s'il vous plaît quelques minutes pour lire ce manuel avant de commencer l'installation. Ne pas hésiter à nous contacter en cas de problème d'installation ou de performance. Nos numéros de téléphone et notre adresse du site internet sont au verso. Merci encore d'avoir choisi la compagnie Kohler.

Avant de commencer

ATTENTION : Risque d'endommagement du produit. Mastic à l'acrylique à silicone **doit** être utilisé pour sécuriser le lavabo au meuble. Ne pas utiliser du mastic à la silicone à 100%, cela endommagera la finition du meuble.

- Respecter tous les codes de construction locaux.
- Avant l'installation, déballer le nouveau produit et l'examiner pour en déceler tout dommage. Remettre le produit dans son emballage de protection jusqu'à être prêt à l'installer.
- S'assurer que le mur fini soit droit et d'aplomb, que le sol soit plat et perpendiculaire au mur fini.

Avant de commencer (cont.)

- Ce meuble est conçu pour permettre à la plupart des moulures de base de passer derrière le meuble. Retirer tout moulage risquant de prévenir le meuble d'être nivelé contre le mur fini.
- Il est recommandé que le tiroir soit retiré du meuble avant d'en commencer l'installation. Ceci facilitera le processus d'installation. Se référer à la section contenue dans ce guide pour une extraction correcte.
- Installer les lignes d'alimentation d'eau et de drain selon l'information du plan de raccordement. Les mamelons des alimentations d'eau doivent se prolonger de 3" (7,6 cm) au-delà du matériau du mur fini.
- Kohler Co. se réserve le droit d'apporter toutes modifications sur le design des produits et ceci sans préavis, tel que spécifié dans le catalogue des prix.

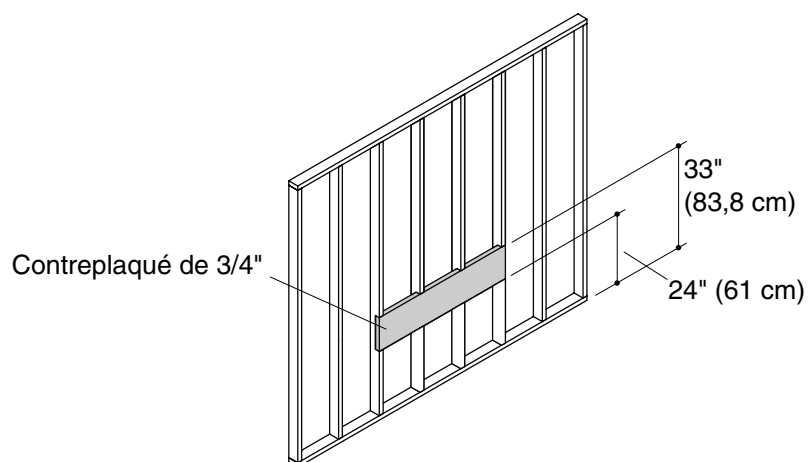

1. Préparer le mur

- Mesurer et marquer 33" (83,8 cm) vers le haut à partir du sol. Ceci sera la hauteur à partir du dessus du matériau de renfort en contreplaqué de 3/4" au sol.

REMARQUE : La face avant des montants et du matériau de renfort en contreplaqué de 3/4 devrait être à égalité.

- Sécuriser le matériau de renfort de 3/4" aux montants avec des clous de cadrage.
- Installer les lignes d'alimentation et d'évacuation selon l'information du plan de raccordement fournie avec le lavabo. Les mamelons d'alimentation d'eau doivent se prolonger d'au moins 3" (7,6 cm) au-delà du matériau du mur fini.

REMARQUE : La plomberie sera exposée et visible une fois l'installation du meuble complétée. Les raccords de plomberie en chrome sont recommandés.

- Compléter le mur fini. S'assurer que le mur fini soit droit et d'aplomb, que le sol soit plat et perpendiculaire au mur fini.

IMPORTANT ! Avant d'installer la moulure au mur fini, vérifier pour s'assurer qu'elle n'interférera pas avec le meuble.

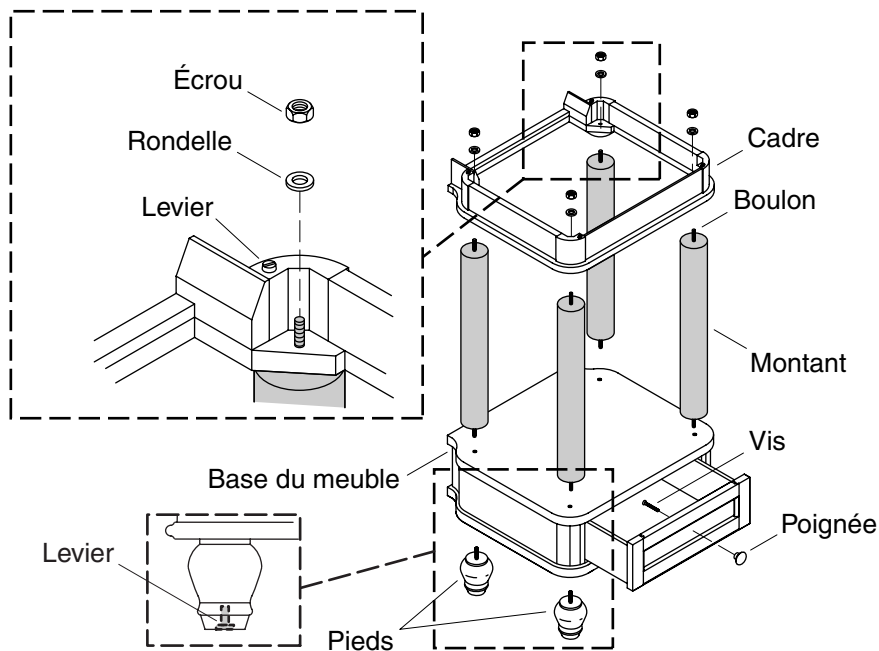

2. Assembler le meuble

REMARQUE : Pour protéger la surface finie du meuble, effectuer les tâches d'assemblage sur une surface plate, molletonnée.

- Retirer le tiroir hors du meuble. Se référer à la section "Retirer/Réinstaller le tiroir".
- Placer la base du meuble à l'envers sur une surface de travail.
- Visser les pieds dans les quatre orifices de fixation filetés à la base du meuble, tel qu'illustré.
- Tourner la base du meuble de manière à ce que les pieds reposent sur le sol.
- Insérer les fixations dans les quatre orifices filetés à la base du meuble, puis les serrer à la main. Ne pas trop serrer.
- Placer le cadre sur les fixations. Positionner délicatement les fixations sur les quatre boulons dans les orifices du cadre.
- Installer une rondelle et un écrou sur chaque boulon.
- Serrer fermement l'écrou sur chaque boulon à l'aide de la clé fournie.

Assembler le meuble (cont.)

- Sécuriser la poignée au tiroir avec la vis. Se référer aux instructions emballées avec la poignée.

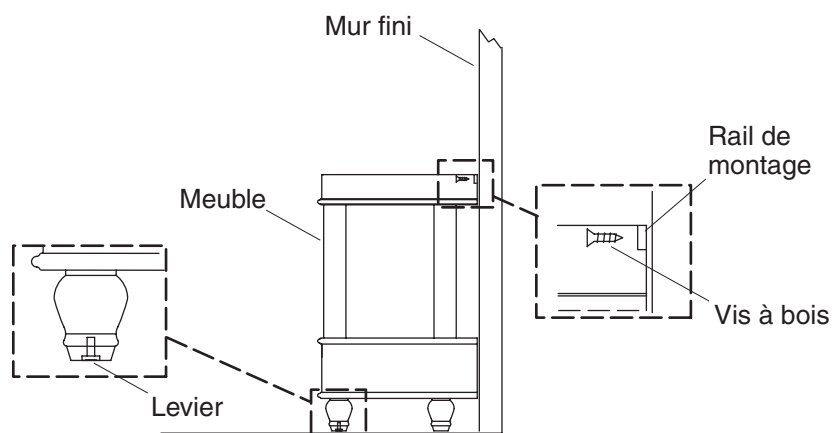

3. Installer le meuble

- Positionner le meuble contre le mur fini.
- Vérifier que le meuble soit nivelé. Si nécessaire, tourner les mises à niveau à la base du meuble vers la gauche pour l'élever, ou vers la droite pour le baisser.
- Marquer deux trous-pilotes à distance égale du point central du rail de montage.
- Percer deux trous-pilotes dans le rail de montage aux emplacements marqués.
- Serrer une vis à bois à travers chacun des deux orifices percés jusqu'à ce que le meuble soit nivelé et sécurisé contre le mur fini.

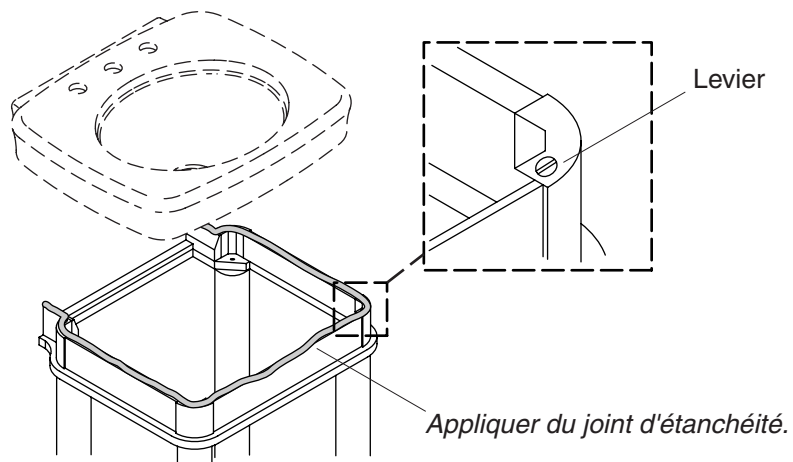

4. Installer le lavabo

- Installer le robinet sur le lavabo en suivant les instructions du fabricant.
- Positionner correctement le lavabo au-dessus du meuble. L'arrière du lavabo doit être nivelé contre le mur fini.
- Pousser chaque angle du lavabo afin de s'assurer qu'il ne balance pas de côté à côté du meuble.

REMARQUE : Si un réglage est nécessaire, retirer le lavabo et le mettre de côté. Utiliser un tournevis pour tourner les leviers du meuble. Poser le lavabo sur le meuble. Répéter cette procédure si nécessaire.

- Retirer le lavabo du meuble et mettre de côté.

ATTENTION : Risque d'endommagement du produit. Mastic à l'acrylique à silicone **doit** être utilisé pour sécuriser le lavabo au meuble. Ne pas utiliser du mastic à la silicone à 100%, cela endommagera la finition du meuble.

- Appliquer un boudin épais de 1/8" (3 mm) de mastic à base d'eau autour du rebord su meuble.
- Positionner délicatement le lavabo au-dessus du meuble.
- Appliquer un petit boudin de mastic à base d'eau au rebord de contact de lavabo et du mur. Laisser durcir le mastic avant de continuer. Se référer aux instructions du fabricant pour le délai recommandé de séchage.

Installer le lavabo (cont.)

- Raccorder le drain et les alimentations.

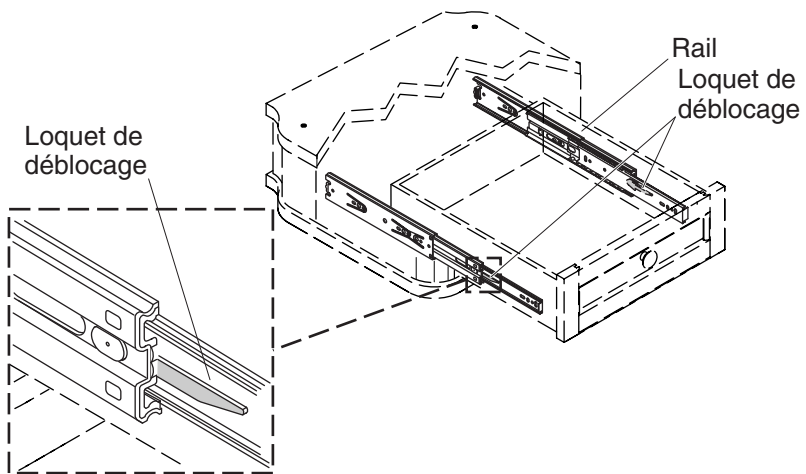

5. Retirer/ajuster le tiroir

Pour retirer le tiroir:

- Glisser le tiroir hors des rails en pleine extension.
- Tirer le verrou de déblocage droit vers le bas, puis pousser celui de gauche vers soi. Tirer le tiroir vers soi jusqu'à séparer les rails.

Pour réinstaller le tiroir:

- Étendre complètement les rails.
- Glisser le rail du tiroir dans celui du meuble.
- Glisser le tiroir en position fermée.
- Ouvrir et fermer le tiroir plusieurs fois pour vérifier la bonne opération.

Guía de instalación

Tocador

Herramientas y materiales



Lápiz



Cinta para medir

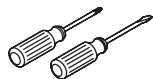

Destornilladores
surtidos



Sellador acrílico
siliconado



Lentes de
seguridad



Taladro



Nivel

Más:

- Tornillos para madera
- Clavos para estructuras de madera
- Madera contrachapada de 3/4"

Gracias por elegir los productos de Kohler

Le agradecemos que haya elegido la calidad de Kohler. Dedique unos minutos para leer este manual antes de comenzar la instalación. En caso de problemas de instalación o de funcionamiento, no dude en contactarnos. Nuestros números de teléfono y nuestro sitio web se encuentran en la cubierta posterior de esta guía. Gracias nuevamente por escoger a Kohler.

Antes de comenzar

PRECAUCIÓN: Riesgo de daños al producto. El sellador acrílico siliconado **se debe** utilizar para fijar el lavabo al tocador. No utilice sellador 100% de silicona porque dañará el acabado del tocador.

- Cumpla con todos los códigos locales de construcción.
- Antes de la instalación, desempaque el producto nuevo y revise que no esté dañado. Coloque el producto en la caja como protección hasta que lo instale.
- Asegúrese de que la pared acabada esté recta y a plomo, y que el piso esté plano y perpendicular a la pared acabada.

Antes de comenzar (cont.)

- Este tocador está diseñado para permitir que pase la moldura del piso detrás del tocador. Retire todas las molduras que puedan impedir que el tocador quede al ras contra la pared acabada.
- Se recomienda retirar el cajón del tocador antes de comenzar la instalación del tocador. Esto facilitará el proceso de instalación. Consulte la sección correspondiente de esta guía para la desinstalación correcta.
- Instale las tuberías de suministro y desagüe conforme al diagrama de instalación. Los niples del suministro de agua deben sobresalir 3" (7,6 cm) del material de la pared acabada.
- Kohler Co. se reserva el derecho de modificar el diseño de los productos sin previo aviso, tal como se especifica en la lista de precios.

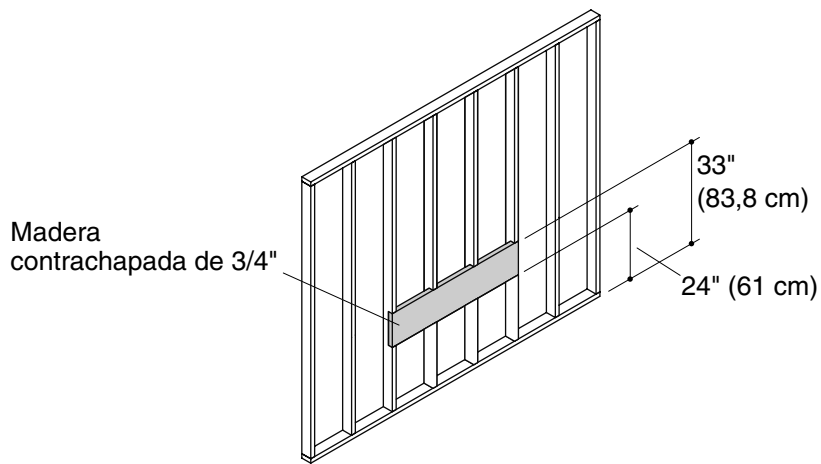

1. Prepare la pared

- Mida y marque hacia arriba 33" (83,8 cm) desde el piso. Ésta será la altura desde la parte superior del refuerzo de madera contrachapada de 3/4" hasta el piso.

NOTA: La cara frontal de los postes de madera y el refuerzo de madera contrachapada de 3/4" deben quedar al ras.

- Asegure el refuerzo de madera contrachapada de 3/4" a los postes de madera con clavos para estructuras de madera.
- Instale las tuberías de suministro y desagüe conforme al diagrama de instalación provisto con su lavabo. Los niples del suministro de agua deben sobresalir por lo menos 3" (7,6 cm) del material de la pared acabada.

NOTA: Una vez que se termine la instalación del tocador, las tuberías de plomería quedarán expuestas y visibles. Se recomienda utilizar conexiones de cromo.

- Termine la pared acabada. Asegúrese de que la pared acabada esté recta y a plomo, y que el piso esté plano y perpendicular a la pared acabada.

¡IMPORTANTE! Antes de instalar la moldura en la pared acabada, verifique que la moldura no interfiera con el tocador.

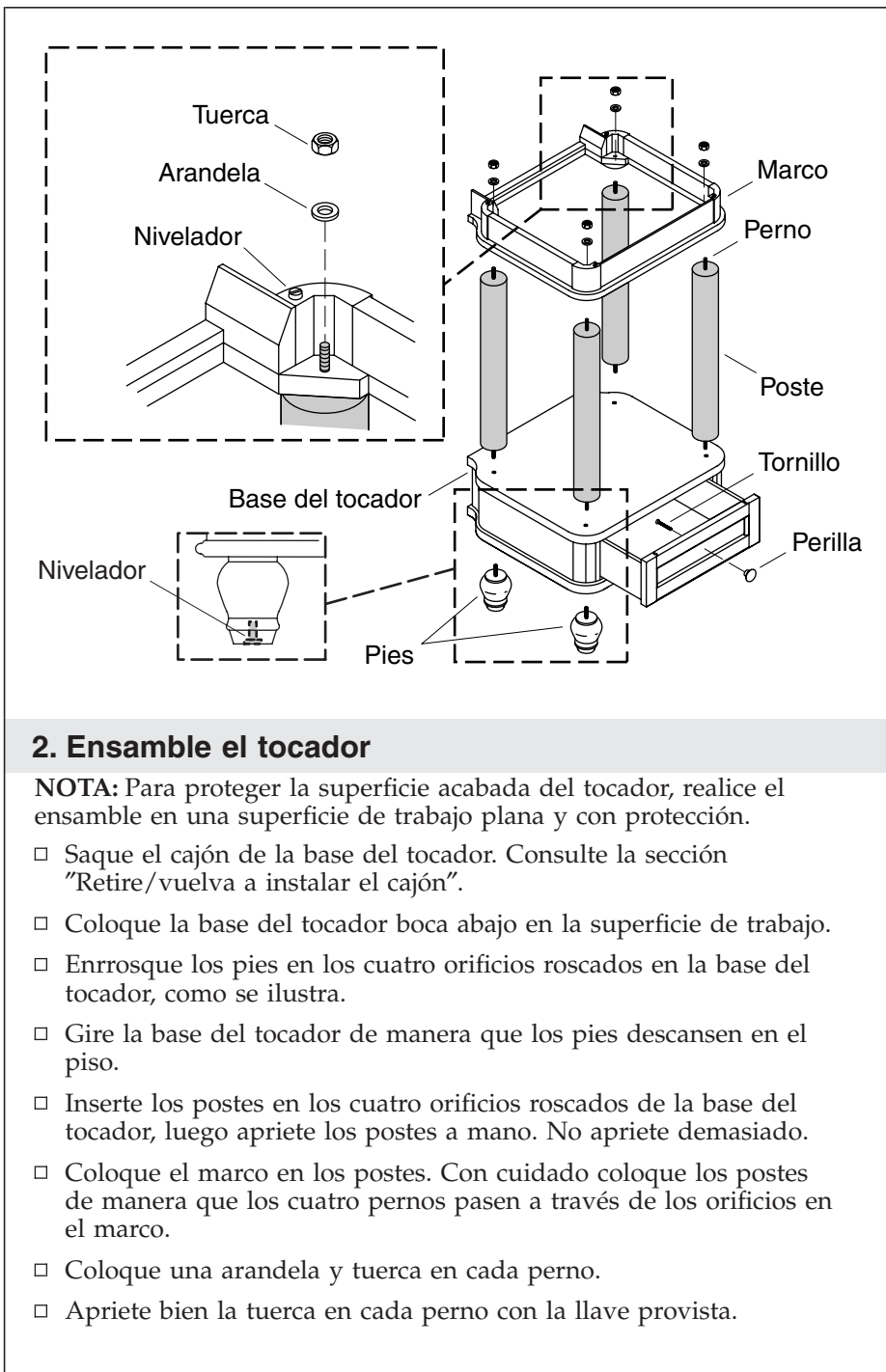

Ensamble el tocador (cont.)

- Fije la perilla al cajón con el tornillo. Consulte las instrucciones incluidas con la perilla.

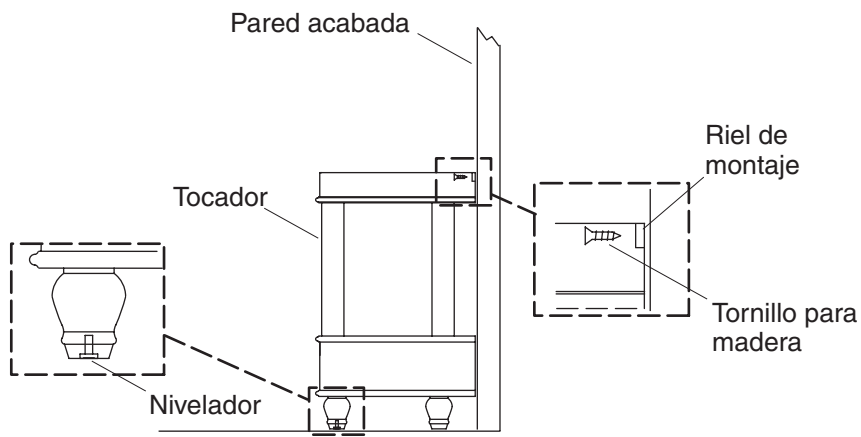

3. Instale el tocador

- Coloque el tocador contra la pared acabada.
- Verifique que el tocador esté a nivel. Si es necesario, gire los niveladores de la parte inferior del tocador a la izquierda para elevar el tocador o a la derecha para bajarlo.
- Marque dos orificios guía a la misma distancia desde el punto central del riel de montaje.
- Taladre dos orificios guía a través del riel de montaje en los lugares marcados.
- Apriete un tornillo para madera a través de cada uno de los dos orificios taladrados hasta que el tocador esté al ras y asegurado contra la pared acabada.

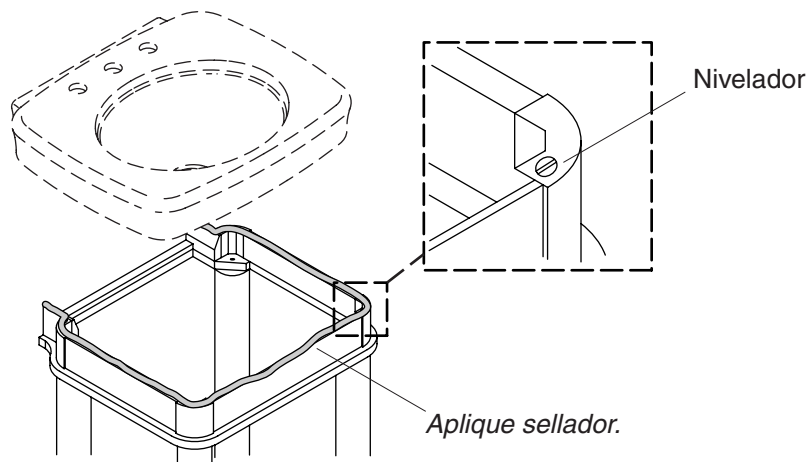

4. Instale el lavabo

- Instale la grifería en el lavabo siguiendo las instrucciones del fabricante de la grifería.
- Coloque correctamente el lavabo sobre el tocador. La parte posterior del lavabo debe quedar al ras contra la pared acabada.
- Empuje cada una de las esquinas del lavabo para asegurarse que no se columpie de lado a lado en el tocador.

NOTA: Si es necesario ajustar, retire el lavabo y colóquelo a un lado. Utilice un destornillador para girar los niveladores del tocador. Coloque el lavabo en el tocador. Repita este procedimiento si es necesario.

- Retire el lavabo del tocador y colóquelo a un lado.

PRECAUCIÓN: Riesgo de daños al producto. El sellador acrílico siliconado **se debe** utilizar para fijar el lavabo al tocador. No utilice sellador 100% de silicona porque dañará el acabado del tocador.

- Aplique una tira de 1/8" (3 mm) de sellador a base de agua alrededor del filo superior del tocador.
- Con cuidado coloque el lavabo sobre el tocador.
- Aplique una tira de sellador a base de agua en el filo superior donde el lavabo hace contacto con la pared. Deje que el sellador seque antes de continuar. Consulte las instrucciones del fabricante para el tiempo de secado recomendado.
- Conecte el desagüe y los suministros.

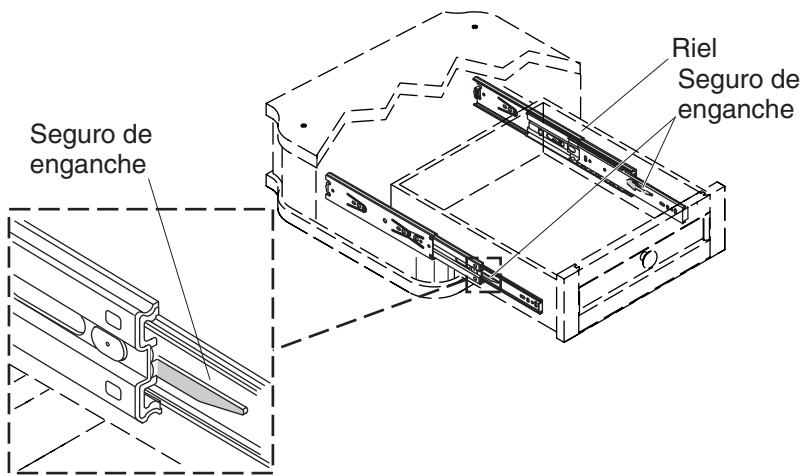

5. Retire/vuelva a instalar el cajón

Para retirar el cajón:

- Deslice hacia fuera el cajón hasta que los rieles estén completamente extendidos.
- Jale hacia abajo el seguro de enganche derecho y empuje el seguro de enganche izquierdo hacia usted. Jale hacia usted el cajón hasta que los rieles se separen.

Para volver a instalar el cajón:

- Extienda completamente los rieles.
- Deslice el riel del cajón dentro del riel del tocador.
- Deslice el cajón a la posición cerrada.
- Abra y cierre el cajón varias veces para asegurarse que funcione con suavidad.

1061218-2-A

1061218-2-**A**

USA: 1-800-4-KOHLER
Canada: 1-800-964-5590
México: 001-877-680-1310

kohler.com

THE BOLD LOOK
OF **KOHLER**®

©2006 Kohler Co.

1061218-2-A