

**CAUTION – RISK OF SHOCK –**  
Disconnect Power at the main circuit breaker panel or main fuse box before starting and during the installation.

## RIGID STEM MOUNT

- 1) Pass wire through the fixture housing.
- 2) Slip the steel washer into the slot in the coupler that is connected to the swivel and socket.
- 3) Slip the clear washer over the coupler, resting on the steel washer.
- 4) Raise the socket all the way up into the fixture until the fixture rests onto the washers.
- 5) Pass the socket wire through the top trim (with the smaller opening on top). Rest the top trim onto the fixture housing.
- 6) Select proper length of stem(s) required. Pass wire through short threaded nipple and thread into coupling at top of fixture using thread locking compound. Thread stem(s) onto nipple using thread locking compound. Continue with remaining stem(s). Thread small nipple into top of last stem (ceiling side) using thread locking compound.
- 7) **NOTE:** Thread locking compound must be applied to all stem threads as noted with symbol to prevent accidental rotation of stems during cleaning, relamping, etc
- 8) Pass the end of the connected stems through the top trim and thread into the slotted coupler.
- 9) Pass fixture wires thru hole in canopy. Make sure open side of canopy faces ceiling. Pass threaded nipple of stem thru hole in canopy. Slip lockwasher over end of nipple. Thread hexnut onto end of stem. Tighten to secure.
- 10) Find the appropriate threaded holes on mounting strap. Assemble mounting screws into threaded holes.
- 11) Attach mounting strap to outlet box. Mounting strap can be adjusted to suit position of fixture.
- 12) Grounding instructions: (See Illus. A or B)
  - A) On fixtures where mounting strap is provided with a hole and two raise dimples. Wrap ground wire from outlet box around green ground screw, and thread into hole.
  - B) On fixtures where a cupped washer is provided. Put ground wire from outlet box under cupped washer and green ground screw and thread screw into hole in mounting strap.

If fixture is provided with ground wire. Connect fixture ground wire to outlet box ground wire with wire connector, after following the above steps. Never connect ground wire to black or white power supply wires.

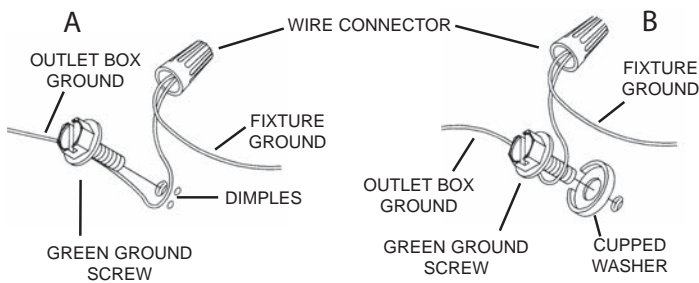

- 13) Make wire connections. Reference chart below for correct connections and wire accordingly.

Connect Black or Red Supply Wire to:	Connect White Supply Wire to:
Black	White
*Parallel cord (round & smooth)	*Parallel cord (square & ridged)
Clear, Brown, Gold or Black without tracer	Clear, Brown, Gold or Black with tracer
Insulated wire (other than green) with copper conductor	Insulated wire (other than green) with silver conductor

\*Note: When parallel wires (SPT I & SPT II) are used. The neutral wire is square shaped or ridged and the other wire will be round in shape or smooth (see illus.)

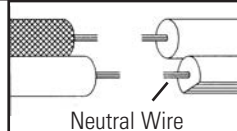

- 14) Push fixture to ceiling, carefully passing mounting screws through holes in canopy. Make sure all wires are inside canopy and do not get pinched between canopy and ceiling.
- 15) Slip lockwashers over mounting screws. Thread lockup knobs onto mounting screw and tighten to secure fixture to ceiling.
- 16) Insert recommended bulb (not included).

## RIGID STEM MOUNT

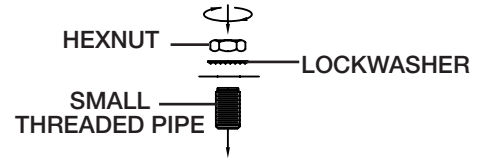

## SLOPE CEILING MOUNT

- 1) Follow step 1-8 from RIGID STEM MOUNT instructions.
- 2) Pass fixture wire through threaded hole in first loop. Thread loop onto last threaded nipple in stem using thread locking compound. Tighten to secure.
- 3) Thread small threaded nipple into second loop using thread locking compound.
- 4) Add chain link between both loops. Close chain link ends together using chain pliers or padded pliers to prevent damage to finish.
- 5) Weave fixture wire thru chain link and second loop and pass thru threaded nipple in second loop.
- 6) Make sure open side of canopy faces ceiling. Pass threaded nipple of loop thru hole in canopy. Slip lockwasher over end of nipple. Thread hexnut onto end of nipple. Tighten to secure.
- 7) Continue with steps 10 through 16 from RIGID STEM MOUNT instructions.

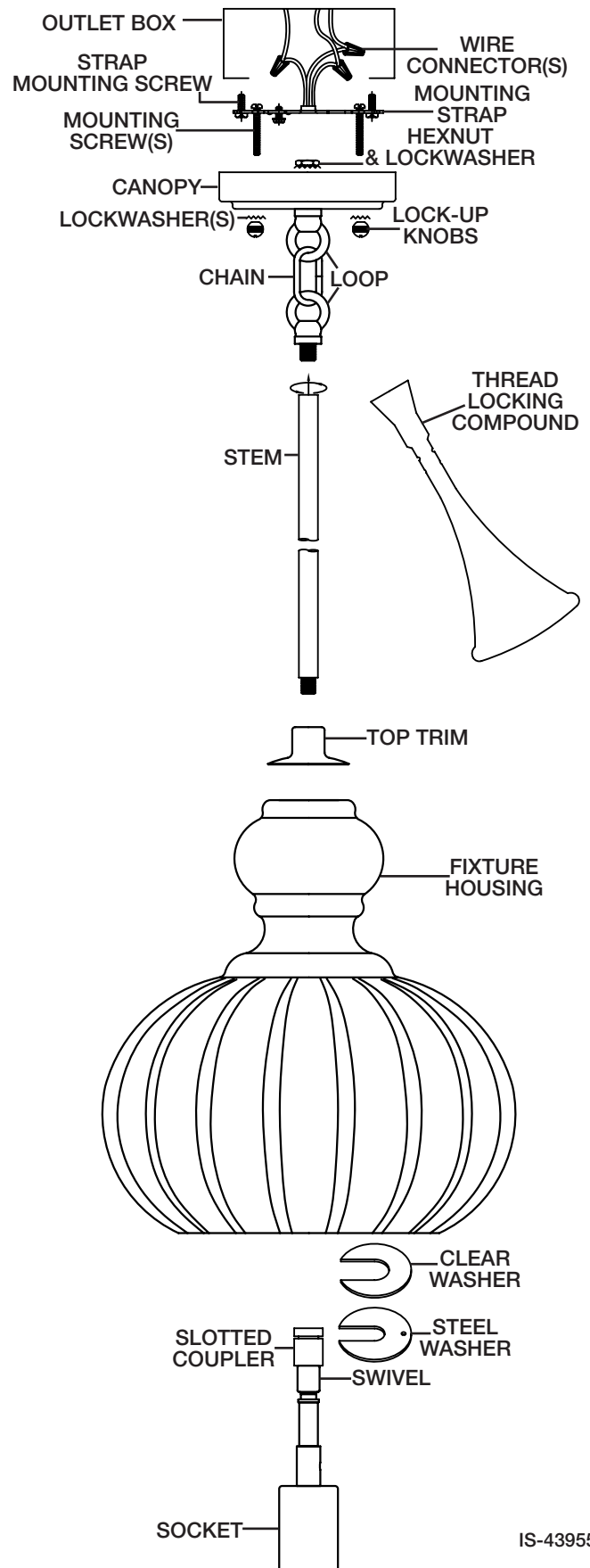

**PRECAUCIÓN – RIESGO DE DESCARGA ELÉCTRICA –** Desconecte la electricidad en el panel principal del interruptor automático o caja principal de fusibles antes de comenzar y durante la instalación.

## MONTAJE DEL VÁSTAGO RÍGIDO

- 1) Pase el cable a través de la cubierta del artefacto.
- 2) Deslice la arandela de acero en la ranura en el acoplador que está conectado a la unión giratoria y al escudete.
- 3) Deslice la arandela clara sobre el acoplador, colocándola sobre la arandela de acero.
- 4) Suba el portalámparas dentro del artefacto, quedando sobre las arandelas.
- 5) Pase el cable del portalámparas a través del adorno superior (con la pequeña abertura arriba). Coloque el adorno superior sobre la cobertura del artefacto.
- 6) Seleccione el largo apropiado del vástago o los vástagos requeridos. Pase el cable a través del niple roscado corto y enrosque en el acoplamiento en la parte superior del artefacto, usando compuesto para rosca estanca. Enrosque el vástago o los vástagos en el niple usando compuesto para rosca estanca. Continúe con el vástago o los vástagos restantes. Enrosque el niple pequeño en la parte superior del último vástago (del lado del techo) usando compuesto para rosca estanca.
- 7) **NOTA:** El compuesto para rosca estanca se debe aplicar a todas las roscas de los vástagos indicadas con el símbolo para evitar la rotación accidental del artefacto durante la limpieza, cambio de foco, etc.
- 8) Pase el extremo de los vástago conectados a través del adorno superior y enrosque en el acoplador ranurado.
- 9) Pase los cables del artefacto a través del agujero en el escudete. Cerciórese que el lado abierto del escudete mire al techo. Pase el niple roscado del vástago a través del agujero en el escudete. Pase la arandela de seguridad sobre el extremo del niple. Enrosque la tuerca hexagonal en el extremo del vástago. Apriete para asegurar.
- 10) Encuentre los agujeros roscados apropiados en la abrazadera de montaje. Monte los tornillos de montaje en los agujeros roscados.
- 11) Acople la abrazadera de montaje a la caja de salida. (No se provee tornillos). La abrazadera de montaje se puede ajustar para acomodar la posición del artefacto.
- 12) Instrucciones de conexión a tierra (Vea la ilustración A o B)
  - A) En artefactos donde se provee la abrazadera de montaje con un agujero y dos depresiones onduladas: En vuela el alambre de tierra de la caja de salida alrededor del tornillo de tierra verde y rosque en el agujero.
  - B) En artefactos donde se provee una arandela cóncava. Acople el alambre de tierra de la caja de salida debajo de la arandela cóncava y del tornillo de tierra verde, y rosque el tornillo en la abrazadera de montaje.

Si el artefacto está provisto con alambre de tierra: Conecte el alambre de tierra del artefacto con el alambre de tierra de la caja de salida con un conector de alambre. (No se provee.)

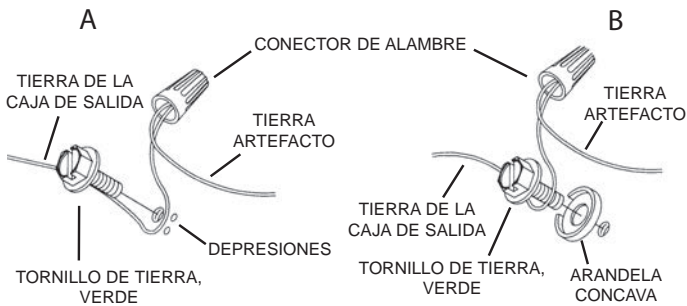

- 13) Haga las conexiones de alambres (No se provee conectores). Vea la tabla de referencia de abajo para las conexiones correctas y los alambres correspondientes.

Conectar el alambre de suministro negro o rojo al	Conectar el alambre de suministro blanco al
Negro	Blanco
*Cordon paralelo (redondo y liso)	*Cordon paralelo (cuadrado y estriado)
Claro, marrón, amarillo o negro sin hebra identificadora	Claro, marrón, amarillo o negro con hebra identificadora
Alambre aislado (diferente del verde) con conductor de cobre	Alambre aislado (diferente del verde) con conductor de plata

\*Nota: Cuando se utiliza alambre paralelo (SPT I y SPT II). El alambre neutro es de forma cuadrada o estriada y el otro alambre será de forma redonda o lisa. (Vea la ilustración).

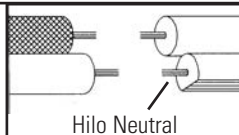

- 14) Empuje el artefacto al techo, pasando cuidadosamente los tornillos de montaje a través de los agujeros en el escudete. Confirme que todos los cables queden dentro del escudete, y que el borde de éste no los apriete contra el techo.
- 15) Pase las arandelas de seguridad sobre los tornillos de montaje. Enrosque las perillas de sujeción en los tornillos de montaje, y apriete para asegurar el artefacto al techo.
- 16) Inserte la bombilla recomendada.

## MONTAJE DEL VÁSTAGO RÍGIDO

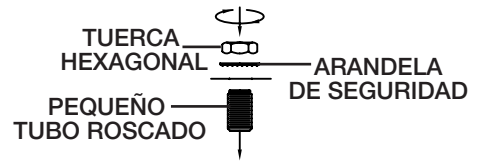

## SLOPE CEILING MOUNT

- 1) Siga el paso 1-8 de las instrucciones de montaje de tallo rígido.
- 2) Pase el cable del artefacto a través del agujero roscado en el primer anillo. Enrosque el anillo en el último niple roscado en el vástago, usando compuesto para rosca estanca. Apriete para asegurar.
- 3) Enrosque el niple roscado pequeño en el segundo anillo, usando compuesto para rosca estanca.
- 4) Añada un eslabón de cadena entre los anillos. Cierre los extremos de los eslabones de cadena, usando pinza para cadena o pinza acolchada para evitar daño al acabado.
- 5) Armadura del luminario al alambre a través del acoplamiento de cadena y el segundo bucle y pasar a través de niple roscado en el segundo bucle.
- 6) Cerciórese que el lado abierto del escudete mire al techo. Pase el niple roscado del anillo a través del agujero en el escudete. Pase la arandela de seguridad sobre el extremo del niple. Enrosque la tuerca hexagonal en el extremo del niple. Apriete para asegurar.
- 7) Continuar con los pasos 10 through 16 de instrucciones de montaje de tallo rígido.

