



**ERA™ FREESTANDING  
BATH SERIES**

**INSTALLATION AND OPERATION INSTRUCTIONS**

**Jacuzzi® Luxury Bath**

14525 Monte Vista Avenue  
Chino, CA 91710  
1-800-288-4002  
[www.jacuzzi.com](http://www.jacuzzi.com)

**Contents**

Contents .....	2
Product Information .....	2
Safety Instructions .....	3
Introduction .....	5
Visual Inspection .....	6
Pre-Planning Your Bathtub Location.....	6
Slipper Base Installation .....	7
Double Ended Base Installation .....	9
Leak Test .....	16
Cleaning and Maintenance.....	16
Technical Specifications .....	17
Authorized Service .....	20
Warranty .....	21

**Product Information**

Save these instructions for future use. Use the form below to record your model and serial number for future reference.

Date Purchased \_\_\_\_\_

Purchased From \_\_\_\_\_

Installed By \_\_\_\_\_

Serial Number \_\_\_\_\_

Model \_\_\_\_\_

**Installer:** Leave the manual for the homeowner.

**Homeowner:** Read this manual and keep for future reference.

**Safety Instructions**

INSTRUCTIONS PERTAINING TO A RISK OF FIRE, ELECTRIC SHOCK, OR INJURY TO PERSONS.

This is a professional grade product. A knowledge of construction techniques, plumbing and electrical installation according to codes are required for proper installation and user satisfaction. We recommend that a licensed contractor perform the installation of all Jacuzzi® Luxury Bath products. Our warranty does not cover improper installation related problems.

 **CAUTION:** When using this unit, basic precautions should always be performed, including the following:

- **READ AND FOLLOW ALL INSTRUCTIONS. SAVE THESE INSTRUCTIONS.**

- Use this unit only for its intended use as described in this manual. Do not use attachments not recommended by the manufacturer.
- Never drop or insert any object into any opening.

 **WARNING: RISK OF ACCIDENTAL INJURY OR DROWNING!**  
Do not permit children to use this unit unless they are closely supervised at all times.

 **WARNING: RISK OF ELECTRIC SHOCK!**  
Do not permit electrical appliances (such as a hair dryer, lamp, telephone, radio or television) within 60" (1524mm) of this bathtub.

 **When using this electrical equipment, basic safety precautions should always be followed, including the following:**

 **WARNING: RISK OF ACCIDENTAL INJURY OR DROWNING! CHILDREN SHOULD NOT USE BATHTUB WITHOUT ADULT SUPERVISION.**









 **WARNING: TO AVOID INJURY, EXERCISE CARE WHEN ENTERING OR EXITING THE HYDROMASSAGE BATHTUB.**

 **SAVE THESE INSTRUCTIONS.**

 **WARNING:**

- When cleaning your bath, do not use abrasive substances which will damage the bath's surface.
- To prevent discoloration of the acrylic finish, do not fill the bath with water in excess of 140°F (60°C).

**Safety Instructions (cont)**

-  **WARNING:**     **PROLONGED IMMERSION IN HOT WATER MAY INDUCE HYPERTHERMIA!**  
Hyperthermia occurs when the internal temperature of the body reaches a level several degrees above the normal body temperature of 98.6°F (37°C). The symptoms of hyperthermia include an increase in the internal temperature of the body, dizziness, lethargy, drowsiness and fainting. The effects of hyperthermia include:
- A. Failure to perceive heat.
  - B. Failure to recognize the need to exit the bath.
  - C. Unawareness of impending hazard.
  - D. Fetal damage in pregnant women.
  - E. Physical inability to exit the bath.
  - F. Unconsciousness resulting in danger of drowning.
-  **WARNING:**     **RISK OF FETAL INJURY!**  
Pregnant or possibly pregnant women should consult a physician before using a hydromassage bathtub equipped with a heater.
-  **WARNING:**     The use of alcohol, drugs or medication can greatly increase the risk of fatal hyperthermia. People using medications or having an adverse medical history should consult a physician before using a hydromassage bathtub equipped with a heater.
-  **WARNING:**     Do not tamper with user-operated controls or such devices.
-  **WARNING:**     Use this unit only for its intended use as described in this manual. Do not use attachments not recommended by the manufacturers.
-  **WARNING:**     To avoid injury, exercise caution when entering or exiting the hydromassage bathtub.
-  **WARNING:**     Water temperature in excess of 104°F (40°C) may be injurious to your health. Check and adjust water temperature before use.
-  **IMPORTANT:**    Read the complete instructions provided in this manual before beginning installation.

The Company has obtained applicable code (standards) listings generally available on a national basis for products of this type. It is the responsibility of the installer/owner to determine specific local code compliance prior to installation of the product. The Company makes no representation or warranty regarding, and will not be responsible for any code compliance. Product specifications are subject to change without notice.

**Introduction**

Please read this manual carefully before installation and install the bath accordingly. Jacuzzi is not responsible for any damage due to improper installation or an installation that is not in accordance with your local building and plumbing codes. Jacuzzi Luxury Bath recommends having a licensed or certified plumber install your bathtub.

Do not place light bulbs or other high temperature tools or goods on the bathtub surface. Please keep these objects away from the bathtub. In addition, do not use harsh detergents or cleaners on the bathtub as it may damage the finish. For details, see Cleaning and Maintaining Bath at the end of the Installation section of this manual.

**Installation Tools**

Caulking / Caulking Gun	Portable Drill	Level	Rubber Mallet	Pencil	Tape Measure	Wrench	Drill Bit	Phillips Screwdriver	Drain Wrench	Pliers	10mm Allen Wrench (Qty 1) 6mm Allen Wrench (Qty 1) Allen Wrench (Supplied)

**Bathtub**

Double Ended Bathtub (Qty 1)	Slipper Bathtub (Qty 1)

**Claw Feet Parts List (for use with Slipper Bathtub)**

Rear - Tall (Qty 2)	Front - Short (Qty 2)	Hex Head Bolts (Qty 8)	Plastic Wedge Anchor (Qty 4)	Threaded Shaft (Qty 4)	Flat Washers (Qty 8)	Lock Washers (Qty 8)	Rubber Washers (Qty 8)	Rubber Gasket (Qty 4)
Claw Feet (Qty 4)								

**Ball and Claw Feet Parts List (for use with the Double Ended Bathtub)**

Ball and Claw Feet (Qty 4)	Hex Head Bolts (Qty 4)	Plastic Wedge Anchor (Qty 4)	Threaded Shaft (Qty 4)	Flat Washers (Qty 4)	Lock Washers (Qty 4)	Rubber Washers (Qty 4)

**Pedestal Base Parts List (for use with the Double Ended Bathtub)**

Pedestal Base (Qty 1)	Pedestal Leg (Qty 4)	Wedge Anchor (Qty 4)

**Wood Frame Parts List (for use with the Double Ended Bathtub)**

Frame Legs (Qty 4)	Outer Frame Rails (Qty 2)	Inner Frame Rails (Qty 2)	Center Support Block (Qty 2)	Metal Bracket Mounting Screws (Qty 16)	Phillips Head Screws (Qty 8)	Horizontal Brace Screws (Qty 2)	Wedge Anchor (Qty 4)	Metal Bracket (Qty 4)

## Visual Inspection

- ❶ Remove the bathtub from the shipping carton. Be careful not to scratch the surface of the bathtub on exposed staples. Remove the staples or fold them into the carton. Retain the carton until satisfactory inspection of the product has been made.
- ❷ Inspect the shell and bathtub components. Should inspection reveal any damage or defect in the finish or visible damage to any components, do not install the bathtub. Damage or defect to the finish claimed after the bathtub is installed is excluded from the warranty. Jacuzzi Luxury Bath's responsibility for shipping damage ceases upon delivery of the products in good order to the carrier.
- ❸ Refer any claims for damage to the carrier. For definitions of warranty coverage and limitations, refer to the published warranty information packed with the product or in the back of this manual.

## Pre-Planning Your Bathtub Location



Before assembling the bathtub base, all plumbing must be completed. Water supply lines and drain locations must be plumbed first.

Once the bath tub has been secured, all finish plumbing may be installed. Please refer to the installation instructions that are included in the packaging.

Orientation will be affected by the drain location. There are two installation options: horizontal and vertical (both orientation layouts will be based on the location of the plumbing). See the illustration below for an example of each orientation. Regardless of the chosen orientation, the bathtub and particular base must be centered on the drain line. For complete dimensions and rough-in information, please see the "Technical Specifications" section of this manual.



It is strongly recommended that a licensed plumber perform all plumbing and plumbing assembly procedures.

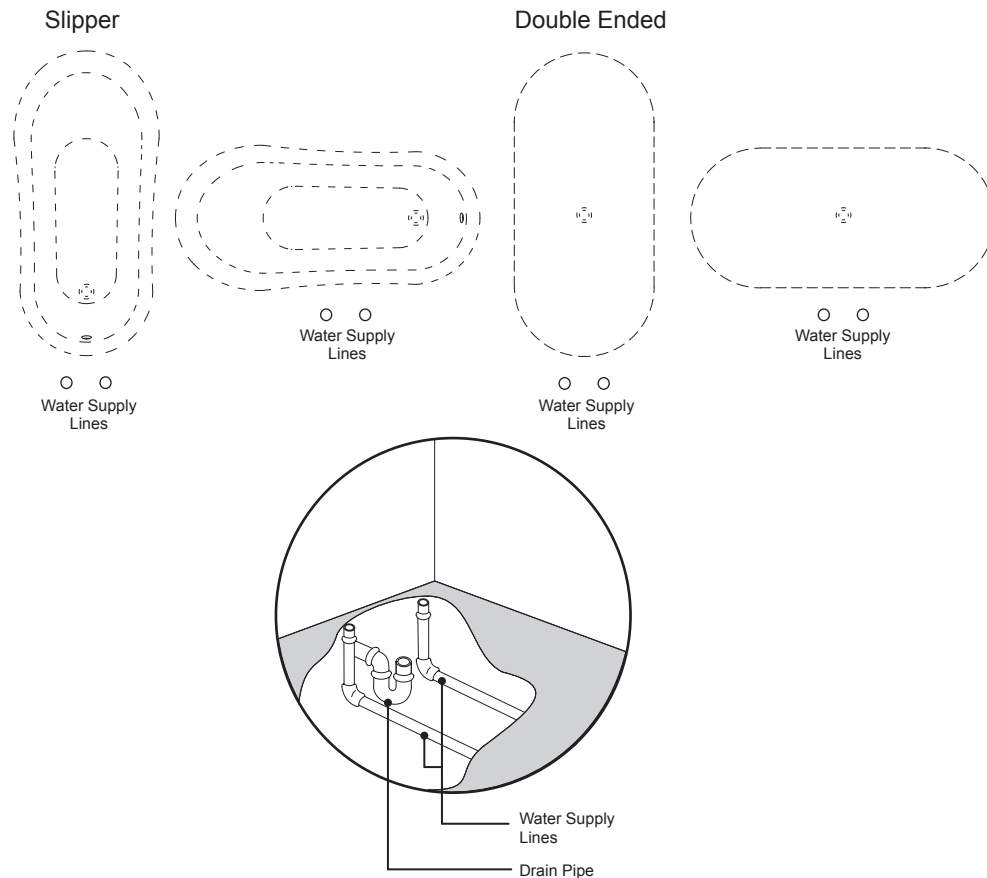

### Slipper Base Installation

- Before installing the Slipper Bathtub, please make sure that the permanent location of the Slipper bathtub has been determined.
- It is strongly recommended that a licensed plumber perform all plumbing and plumbing assembly procedures.

### Slipper Bathtub Placement

It is strongly recommended that two people perform the following steps.

- 1 Center the bathtub with the water supply lines that are located on the floor.
- 2 Measure 6" from the center of the water supply line to the center of the bathtub drain opening (Figure 1).

Leave the Slipper bathtub in this location and proceed to the "Installation" section below.

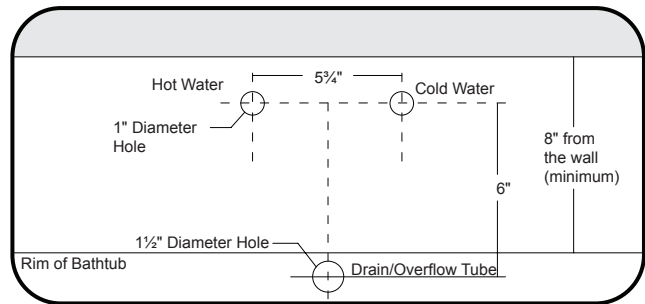
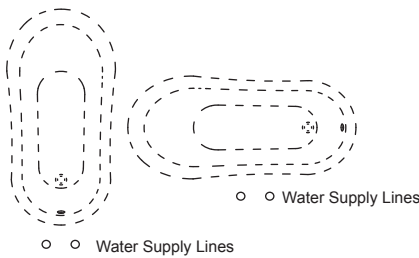

Figure 1. Slipper Bathtub Placement

### Installation

If you cannot access the notch cutout because the mounting bracket is in the way, use an Allen wrench (supplied) and loosen the hex head bolts. Slide the mounting bracket up and then retighten the hex head bolts. Performing this step will provide room to access the notch cutout.

### Claw Feet Attachment

It is strongly recommended that two people perform the following steps.

#### Step 1

- 1 Turn the bath upside down on a protective covering and attach the four (4) claw feet to the bathtub (Figure 2).
- Place the larger pair of claw feet towards the back of the bathtub (the back is higher than the front).
- 2 Using a flat washer, lock washer and hex head bolt, attach the claw feet to the bath tub. Repeat this step for the remaining three (3) claw feet.
- 3 Once all four (4) feet have been installed, use an Allen wrench (supplied) and tighten all mounting hardware.
- 4 Place the bath upright on the protective covering.

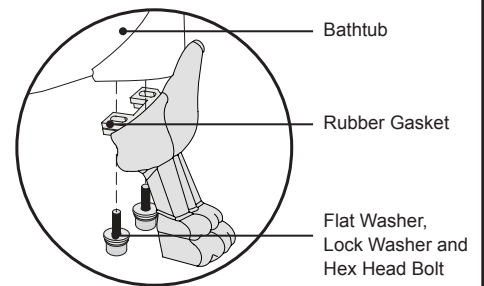

Figure 2. Claw Feet Installation

**Step 2**

- 1 Place the Slipper bathtub in the pre-determined permanent location.
- 2 Using a pencil, mark on the ground where the notch cutout is on the inside of each claw foot (Figure 3). This will be where the mounting hole will be drilled in the floor. Repeat this step for the remaining locations.
- 3 With the help of an assistant, gently lift the Slipper bathtub and place it to the side.

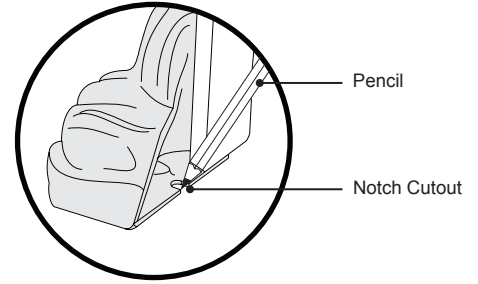

Figure 3. Mounting Hole Mark

**Step 3**

- 1 At each marked location, drill a  $\frac{7}{16}$ " hole  $1\frac{1}{2}$ " in depth.
- 2 Repeat this step for the remaining locations.
- 3 When complete, clean the drilled hole of all debris.
- 4 Insert the anchor into the drilled hole. If necessary, use a hammer and gently tap the anchor into place until it is level with the floor.
- 5 Thread the shaft into the anchor. If needed, a screwdriver maybe used. Leave  $\frac{3}{8}$ " of the shaft exposed (Figure 4).
- 6 Repeat the previous two steps for the remaining locations.

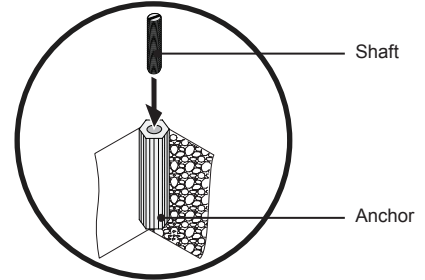

Figure 4. Drilling Hole Mark

**Step 4**

It is strongly recommended that two people perform the following steps.

- 1 Lift the Slipper bathtub, with legs attached.
- 2 Slowly lower the unit down onto the ground, making sure that the shafts and notch cutouts align properly (Figure 5).

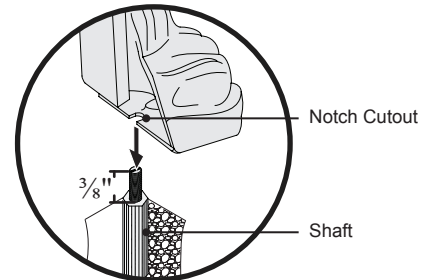

Figure 5. Anchoring the Slipper Bathtub

**Level Adjustment**

Use of a level will be needed to verify that the bathtub is level. If the bathtub is not level, please perform the following steps.

To level the bathtub:

- 1 Use an Allen wrench (supplied) and loosen the level adjustment bolts (Figure 6).
- 2 Adjust the bathtub to the desired levelness.
- 3 Retighten the level adjustment bolts.



Once the bath tub has been secured, all finish plumbing must be installed. Please refer to the installation instructions that are included in the packaging.

When complete, please proceed to the "Leak Test" section.

**DOWN****UP**

Figure 6. Level Adjustment



### Double Ended Base Installation

- Before installing the Double Ended Bathtub, please make sure that the permanent location of the Double Ended bathtub has been determined.
- It is strongly recommended that a licensed plumber perform all plumbing and plumbing assembly procedures.

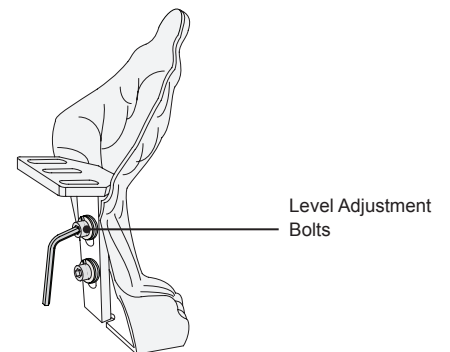
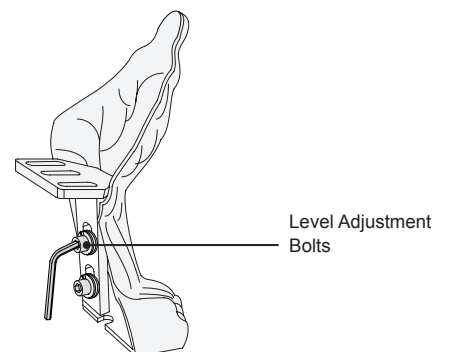
### Double Ended Bathtub Placement

- It is strongly recommended that two people perform the following steps.

#### Step 1

- 1 Center the bathtub with the water supply lines that are located on the floor.
- 2 Measure 6" from the center of the water supply line to the center of the bathtub drain opening (Figure 7).

Leave the double ended bathtub in this location and proceed to the "Installation" section below.

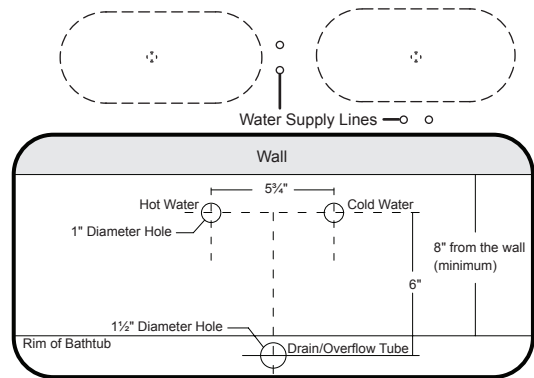

Figure 7. Securing the Bathtub

### Installation

#### Ball and Claw Feet Attachment

- It is strongly recommended that two people perform the following steps.

#### Step 1

- 1 Turn the bath upside down on a protective covering and attach the four (4) feet the four feet (Figure 8).
- 2 Using a flat washer, lock washer and hex head bolt, attach the metal frame to the bath tub. Repeat this step for the remaining three (3) feet.
- 3 Once all four (4) feet have been installed, use an Allen wrench (supplied) and tighten all mounting hardware.
- 4 Place the bath upright on the protective covering.

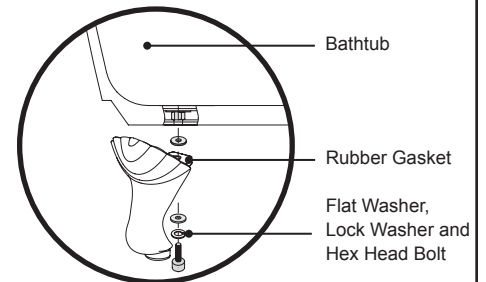

Figure 8. Ball and Claw Feet Installation

#### Step 2

- 1 Place the Double Ended bathtub in the pre-determined permanent location.
- 2 Using a pencil, mark on the ground where the notch cutout is on the inside of each ball and claw foot (Figure 9). This will be where the mounting hole will be drilled in the floor. Repeat this step for the remaining locations.
- 3 With the help of an assistant, gently lift the Double Ended bathtub and place it to the side.

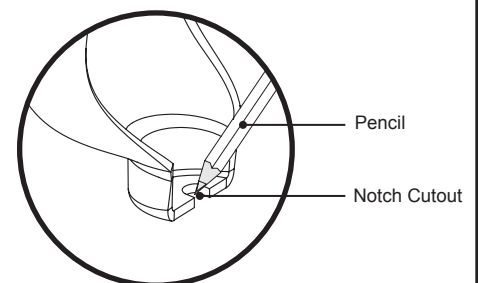

Figure 9. Mounting Hole Mark

#### Step 3

- 1 At each marked location, drill a  $\frac{7}{16}$ " hole 1½" in depth (Figure 10). Repeat this step for the remaining locations.
- 2 When complete, clean the drilled hole of all debris.
- 3 Insert the anchor into the drilled hole. If necessary, use a hammer and gently tap the anchor into place.
- 4 Thread the shaft into the anchor. If needed, a screwdriver maybe used. Leave  $\frac{3}{8}$ " of the shaft exposed (Figure 10).
- 5 Repeat the previous two steps for the remaining locations.

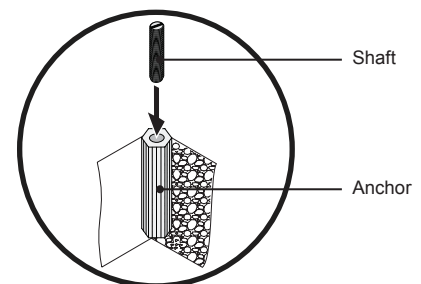

Figure 10. Drilling the Mounting Hole

**Step 4**

It is strongly recommended that two people perform the following steps.

- 1 Lift the Double Ended bathtub, with legs attached.
- 2 Slowly lower the unit down onto the ground, making sure that the shafts and notch cutouts align properly (Figure 11).

Once the bath tub has been secured, all finish plumbing must be installed. Please refer to the installation instructions that are included in the packaging.

When complete, please proceed to the "Leak Test" section.

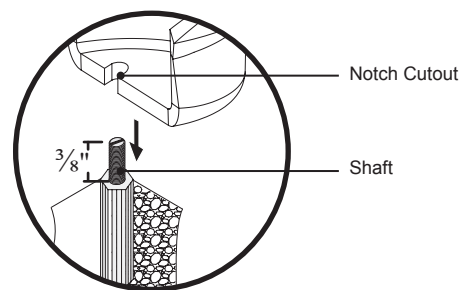
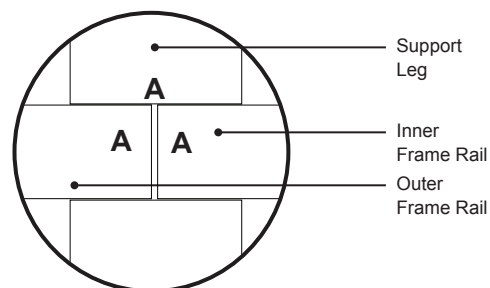

**Figure 11.** Anchoring the Slipper Bathtub

**Wood Frame Assembly**

Use caution when removing the wood frame from the packaging. The wood frame comes ready to assemble and install. Do not scar the surface of the wood frame.

When assembling the wood frame, there is a letter on each joint of the frame rail. When assembling the frame rail, be sure that each letter is attached with the matching letter on the corresponding piece. When attaching the wood frame support legs, match up the letter with the corresponding letter that is on the frame rail (Figure 12).



**Figure 12.** Wood Frame Assembly

**Frame Rail Assembly**

Be sure all corresponding letters match.

- 1 Remove the inner and outer frame rails from the packaging.
- 2 Place the frame rails on a soft level surface. Be careful not to scar the wood finish.
- 3 Place one (1) metal bracket over the mounting holes on the frame rails. Insert and fingertighten four (4) Phillips flat head screws. Do not completely tighten the screws at this time. Repeat this step for the remaining three (3) metal brackets (Figure 13).

Inner Frame Rail

Outer Frame Rail

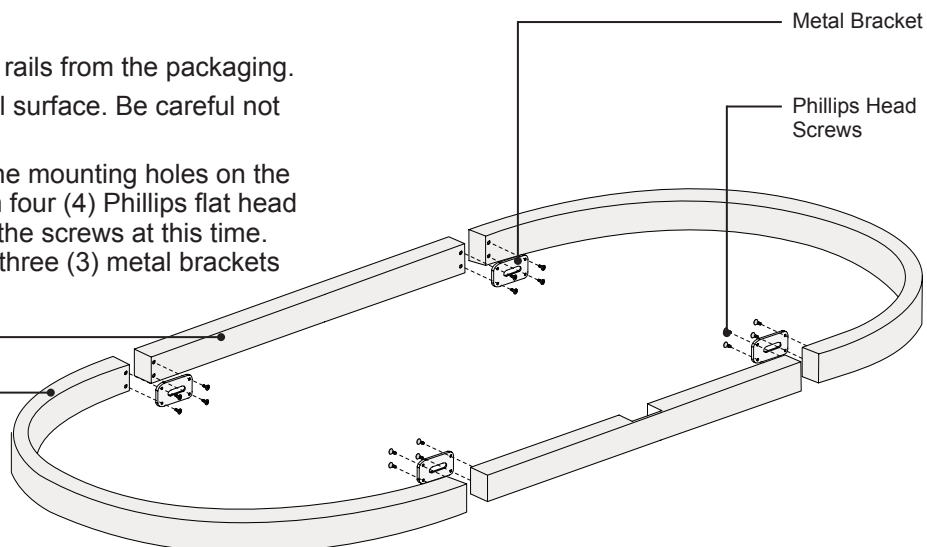

**Figure 13.** Wood Frame Assembly

**4** Once all four (4) metal brackets have been attached, use a Phillips head screwdriver to tighten all of the mounting hardware (Figure 14).

**!** Do not overtighten the mounting hardware. There are threaded inserts located inside the support legs. If these threaded inserts are overtightened, they may get damaged.

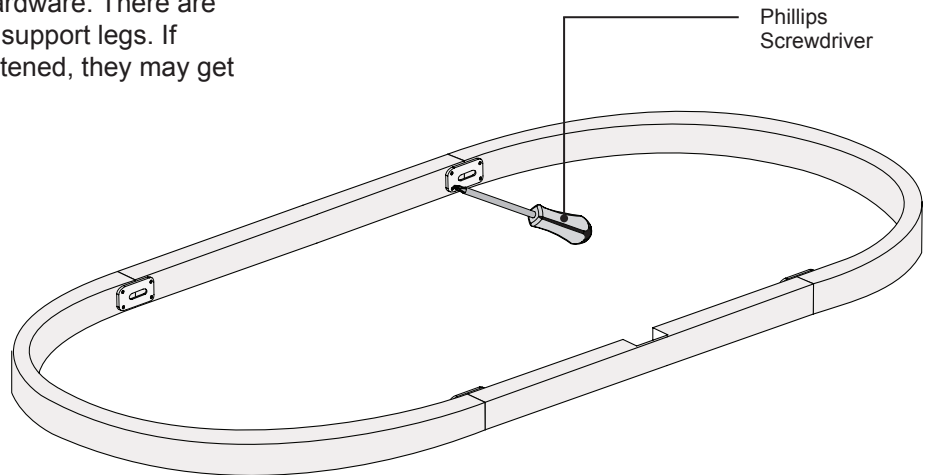
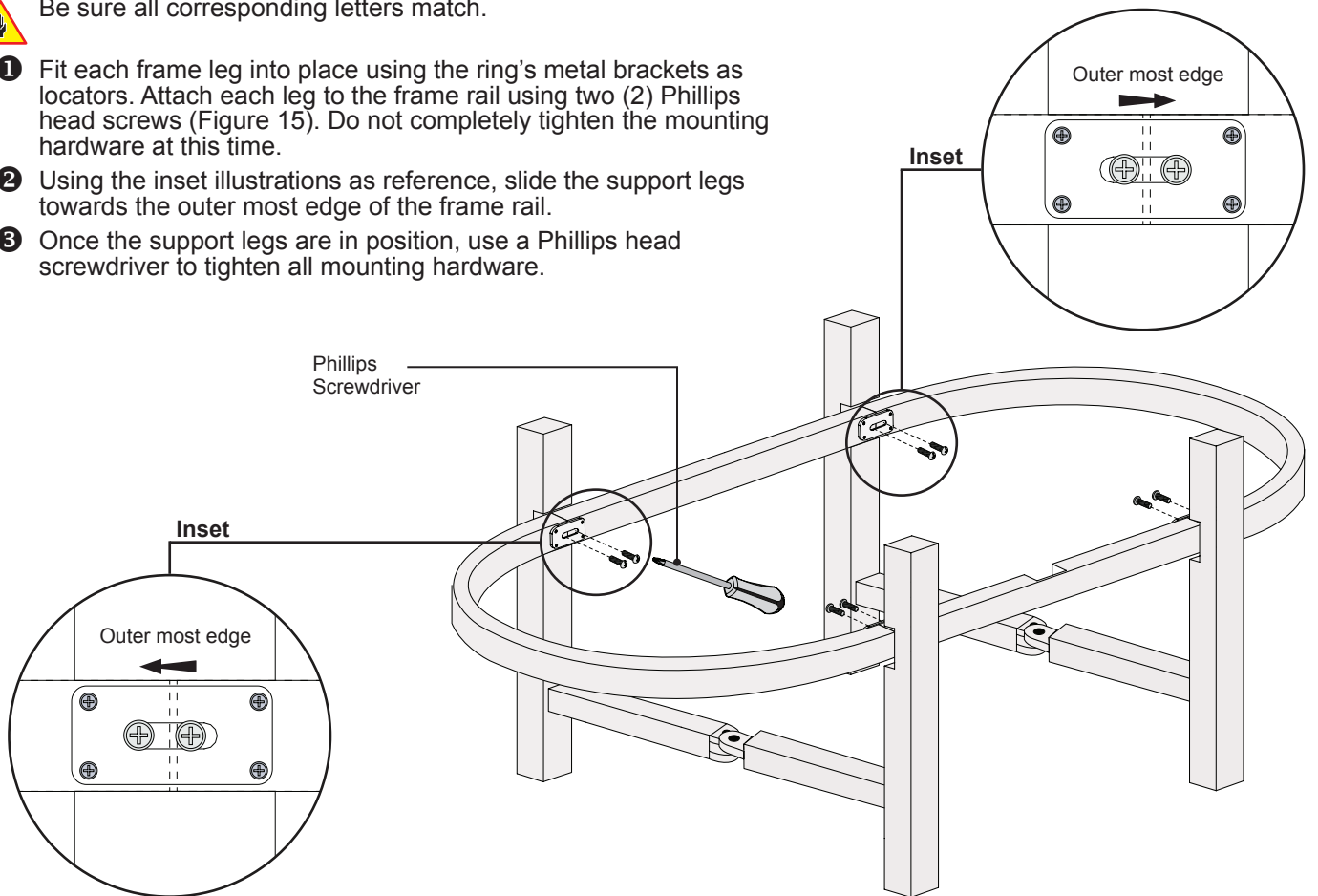

**Figure 14. Wood Frame Assembly**

### Support Leg Assembly

**!** Be sure all corresponding letters match.

- 1** Fit each frame leg into place using the ring's metal brackets as locators. Attach each leg to the frame rail using two (2) Phillips head screws (Figure 15). Do not completely tighten the mounting hardware at this time.
- 2** Using the inset illustrations as reference, slide the support legs towards the outer most edge of the frame rail.
- 3** Once the support legs are in position, use a Phillips head screwdriver to tighten all mounting hardware.



**Figure 15. Wood Frame Assembly**

### Center Support Block Assembly

- 1 Install center support blocks by placing them under each center horizontal support (Figure 16).
- 2 Align the mounting holes of the horizontal braces with the mounting hole on each support block.
- 3 Insert and tighten, using a screwdriver, two (2; 1 each support block) Phillips head screws.
- 4 Use a level to insure that the wood frame is level.
- 5 If it is not level, use the foot adjustment knob (located under each support block) to properly adjust the level of the wood frame.

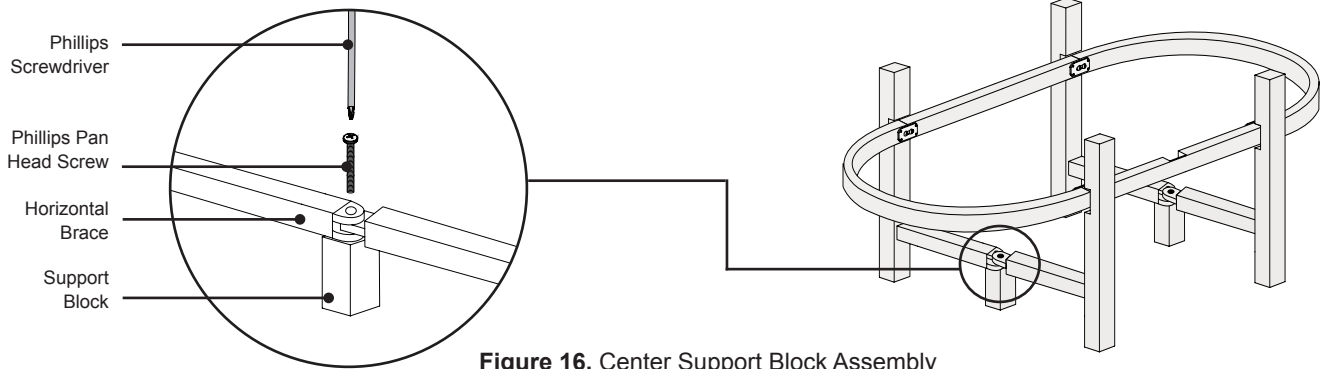

Figure 16. Center Support Block Assembly

### Placing the Bathtub in the Wood Frame

- It is strongly recommended that two people perform the following steps.
- When placing the bathtub inside the wood frame, make sure that the overflow opening is on the same side as the drain/overflow gap that is located on the wood frame (Figure 17). This gap will allow you to attach the drain/overflow assembly.

- 1 Lower the bathtub into the wood frame.
- 2 Align the mounting holes of the horizontal braces with the mounting holes on the bathtub (Figure 18).
- 3 Insert and tighten one (1) rubber gasket, one (1) flat washer and one (1) hex head bolt into the mounting point on the bathtub (Figure 18 - Inset). Use an Allen wrench (supplied) to tighten the hardware.
- 4 Repeat steps 2 and 3 for the remaining three mounting points.

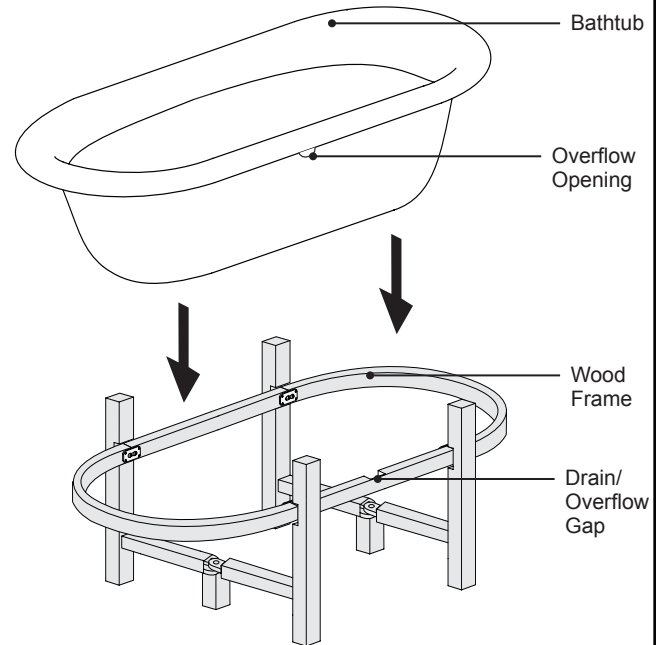

Figure 17. Bathtub Placement

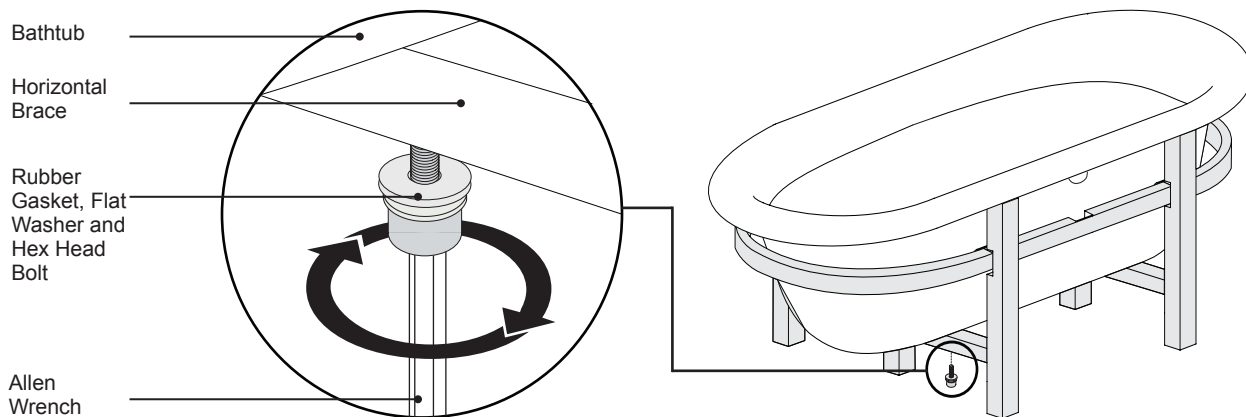

Figure 18. Securing the Bathtub

## Securing the Unit



It is strongly recommended that two people perform the following steps.

### Step 1

- Center the bathtub with the drain line that is located on the floor.
- Measure 6" from the center of the water supply line to the center of the bathtub drain opening (Figure 19).



These measurements will remain the same if you decide to install the bathtub length-wise.

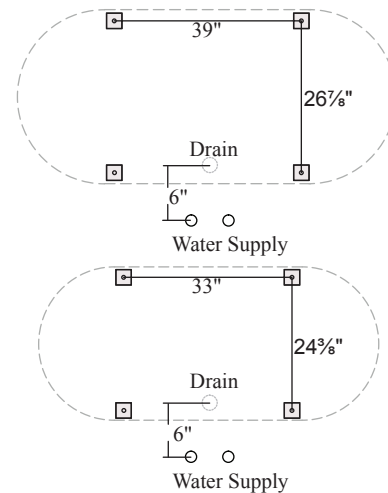

Figure 19. Securing the Bathtub

### Step 2

- Using a pencil, lightly outline each support leg. Remove the bathtub (Figure 20).
- Use a tape measure to determine the center of the square outline. Mark this location. Repeat this step for the remaining three support legs.
- Use a tape measure to verify the following measurements:

Large Frame - 26  $\frac{7}{8}$ " (W) x 39" (L)

Small Frame - 24  $\frac{3}{8}$ " (W) x 33" (L)

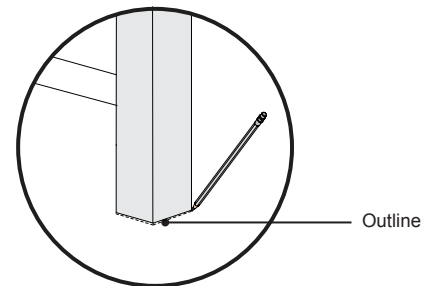
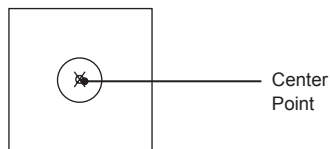

Figure 20. Marking the Location

### Step 3

- At each marked location, drill a  $\frac{7}{16}$ " hole  $1\frac{1}{2}$ " in depth (Figure 21). Repeat this step for the remaining locations.
- When complete, clean the drilled hole of all debris.

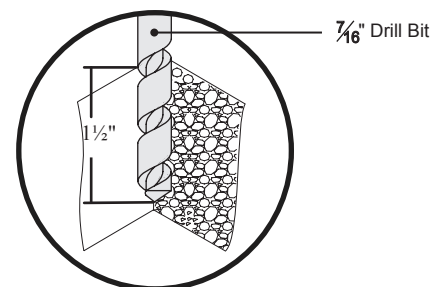

Figure 21. Drilling the Mounting Hole

### Step 4

- Insert the wedge anchor into the drilled hole. If necessary, use a hammer and gently tap the wedge anchor into place (Figure 22).
- Use a wrench to tighten the nut. Do not overtighten this nut. Tighten the nut until it is firmly secured.
- Repeat the previous two steps for the remaining locations.

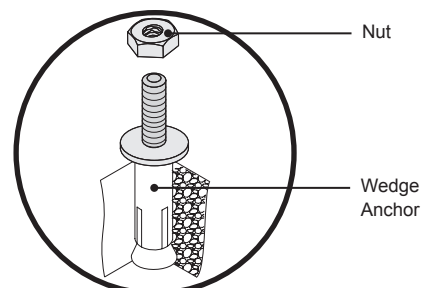

Figure 22. Wedge Anchor Installation

**Step 5**

It is strongly recommended that two people perform the following steps.

- ❶ Place the unit over each secured wedge anchor.
- ❷ Once the holes are lined up with the wedge anchors, gently lower the unit down (Figure 23).
- ❸ Firmly press the unit onto the wedge anchors to finish the installation.

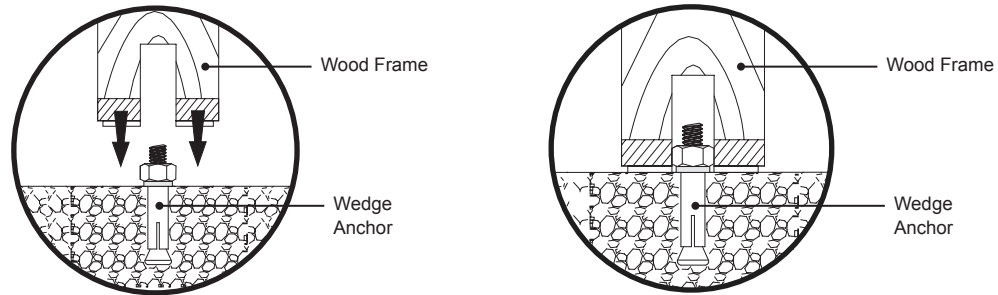

Figure 23. Wood Frame Placement

**Leveling the Unit**

Use of a level will be needed to verify that the bathtub is level. If the bathtub is not level, please perform the following steps.

To lower and raise the height of the bathtub (Figure 24):

- ❶ Locate the leveling foot (2 total; one under each support block).
- ❷ Adjust the bathtub to the desired height and levelness.
- ❸ Retighten the height adjustment bolts.
- ❹ Proceed to the "Plumbing Installation: Double Ended" section.

Once the bath tub has been secured, all finish plumbing must be installed. Please refer to the installation instructions that are included in the packaging.

When complete, please proceed to the "Leak Test" section.

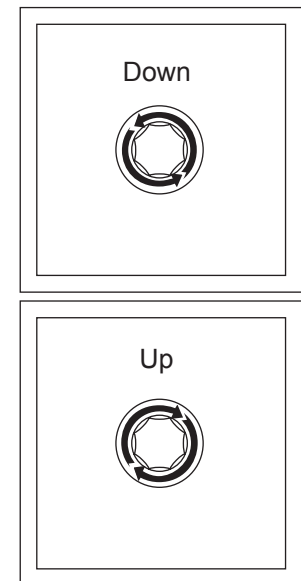

Figure 24. Level Adjustment

**Pedestal**

It is strongly recommended that two people perform the following steps.

**Step 1**

- ❶ Attach the four (4) pedestal legs to the bottom of the bathtub (Figure 25).
- ❷ Fingertighten at this time.
- ❸ When complete place the unit on the packaging, or a blanket, off to the side of the installation area.

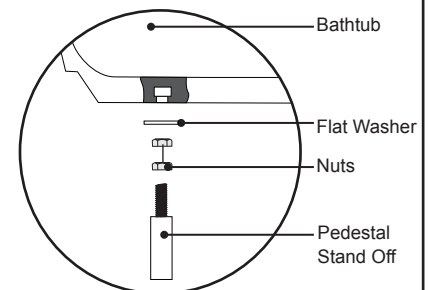

Figure 25. Pedestal Leg Attachment

## Installation

### Step 1

- Center the opening on the pedestal base with the drain opening (Figure 26).

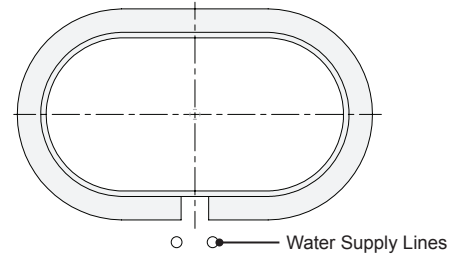

Figure 26. Pedestal Base Placement

### Step 2

- Gently place the bathtub in the base.
- Make any necessary adjustments at this time. The bathtub must sit evenly in the base.
- Using a pencil, outline the pedestal base, taking note where the drain access is located (Figure 27).
- Remove the bathtub.



It may be necessary to adjust the pedestal legs to be level for the bathtub to fit properly in the base. Do that now, if necessary.

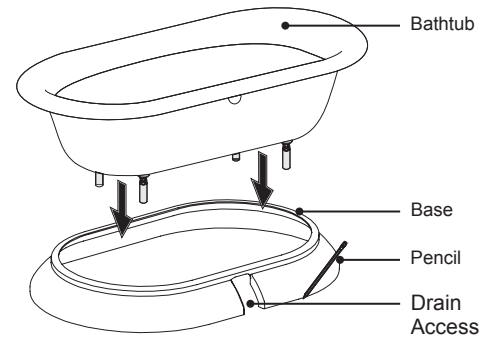

Figure 27. Bathtub Placement

### Step 3



Make sure the overflow opening on the bathtub and the drain access on the base are on the same side before permanently marking the mounting location.

- Remove the pedestal base. Place the bathtub back in the determined location. Make sure the overflow opening on the bathtub is centered on the drain (Figure 28).
- Using a pencil, lightly outline the pedestal leg. Repeat this step for the remaining three (3) pedestal legs.

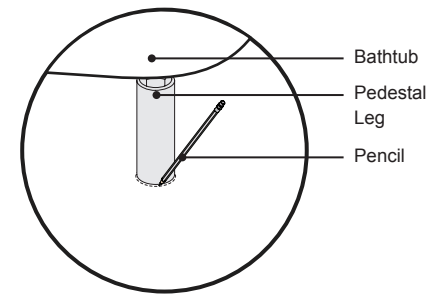

Figure 28. Pedestal Leg Attachment

### Step 4

- At each marked location, drill a  $\frac{7}{16}$ " hole  $1\frac{1}{2}$ " in depth (Figure 29). Repeat this step for the remaining locations.
- When complete, clean the drilled hole of all debris.

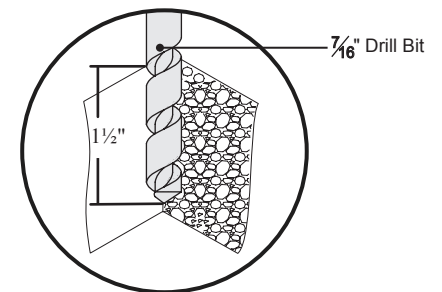
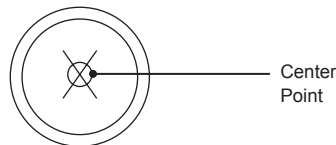

Figure 29. Drilling the Mounting Hole

### Step 5

- Insert the wedge anchor into the drilled hole. If necessary, use a hammer and gently tap the wedge anchor into place (Figure 30).
- Use a wrench to tighten the nut. Do not overtighten this nut. Tighten the nut until it is firmly secured.
- Repeat the previous two steps for the remaining locations.

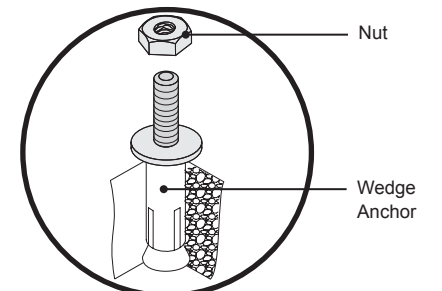

Figure 30. Wedge Anchor Installation



**Step 6**

It is strongly recommended that two people perform the following steps.

- 1 Place the base in position (line up the edge of the base with the outline).
- 2 Place the unit over each secured wedge anchor.
- 3 Once the pedestal legs are lined up with the wedge anchors, gently lower the unit down (Figure 31).
- 4 Firmly press the unit onto the wedge anchors to finish the installation.

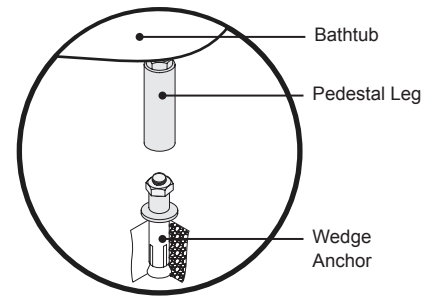
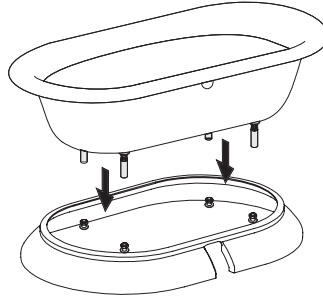

Figure 31. Pedestal Placement

- 5 Apply a bead of silicone (commercially available) around the edge of the pedestal base (Figure 32). Follow manufacturer's recommended drying time before proceeding.

Once the bath tub has been secured, all finish plumbing must be installed. Please refer to the installation instructions that are included in the packaging.

When complete, please proceed to the "Leak Test" section below.

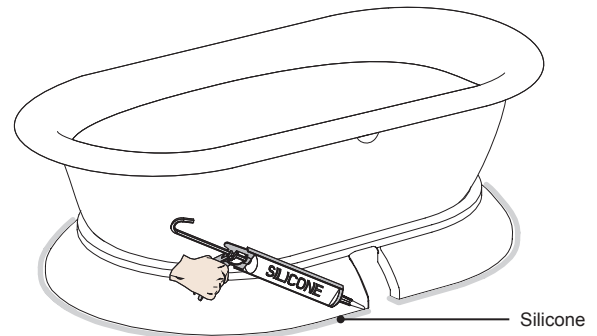

Figure 32. Pedestal Placement

**Leak Test**

After the bathtub has been installed in its permanent location, perform the Final Leak Test. Fill the bathtub to the overflow level and let it sit for twenty-four hours. If water has splashed onto the outside of the bathtub, dry it before letting it sit.

Observe all connections for leakage once the water has been turned ON. If leakage does occur, turn off the water immediately and retighten all fittings.

After twenty-four hours, if there is no water leakage, remove the protective film that covers the bathtub surfaces.

Remove the water through the drain and clean the bathtub according to the cleaning instructions in the "Maintenance" section.

**Cleaning and Maintenance**

Do not use corrosives, such as paint thinner or acetone, to clean the bathtub or remove stains. Irreparable damage to the bathtub finish will occur.

Always clean your bathtub immediately after use. This makes it easier to clean and provides best results. Use a soft cotton cloth with a mild soap. Harsh or abrasive cleaners can harm the bathtub finish.



Use soap to clean the bathtub and never use a harsh or abrasive cleaner. Soap is effective to clean the bathtub and it does not harm the bathtub finish.

**Finish Repair**

To repair a mild scratch to the bathtub finish, use the following methods to remedy it:

- 1 Polish the surface of the scratch with a metal or car polish to work up the bright surface.
- 2 Use a 1000 grit sand paper to polish the surface of the scratch. If necessary, repeat Step 1.



**Technical Specifications**

**Era™ Freestanding Double Ended Bathtub**

**DIMENSIONS**

66" x 36" x 20" (EU95)  
 (1676mm) L x (914mm) W x (508mm) H  
 71" x 42" x 20" (EV00)  
 (1803mm) L x (1067mm) W x (508mm) H

**DRAIN / OVERFLOW**

A: 17" (432mm)      B: 18 ¼" (464mm) (EU95)  
 A: 17" (432mm)      B: 21" (533mm) (EV00)

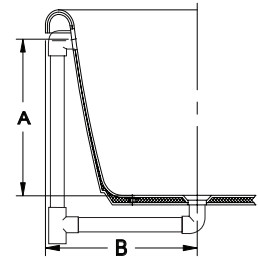
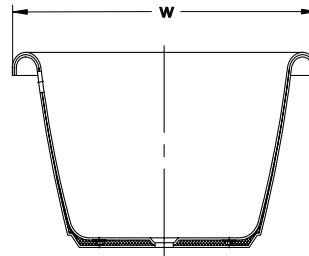
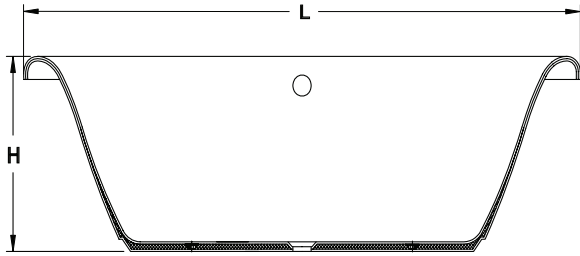
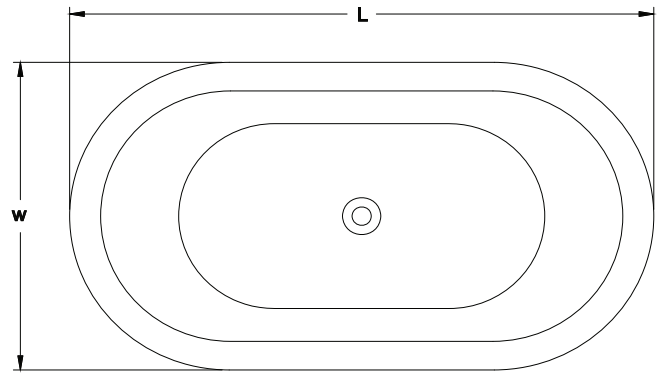

**Era™ Freestanding Slipper Bathtub**

**DIMENSIONS**

60" x 26" x 26" (EU70)  
 (1524mm) L x (813mm) W x (660mm) H  
 69" x 34" x 24" (EU75)  
 (1753mm) L x (864mm) W x (610mm) H

**DRAIN / OVERFLOW**

A: 17" (432mm)      B: 13 ⅞" (464mm)

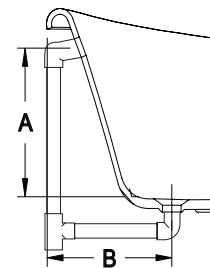
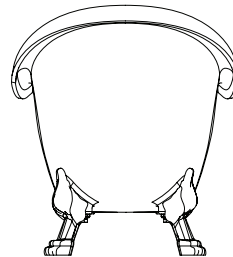
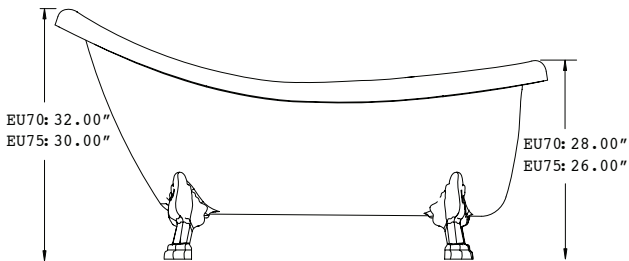
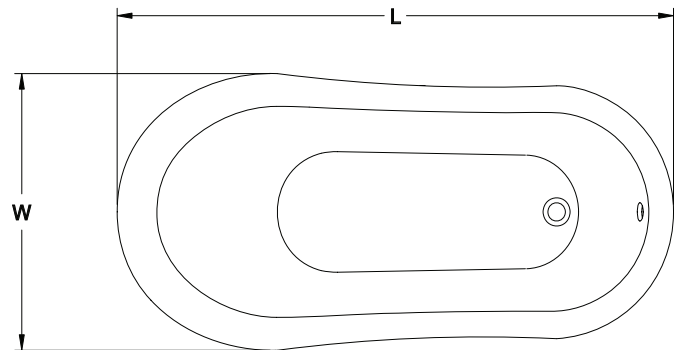

### Era Double Ended Pedestal Base

**7142**

**6636**

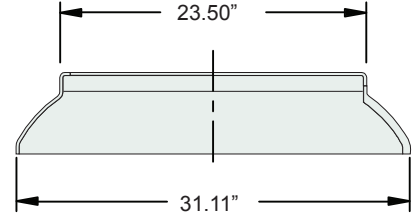
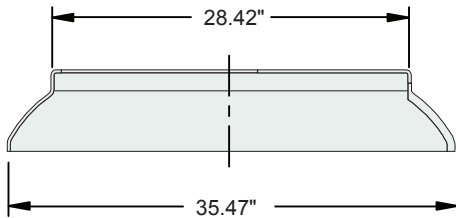
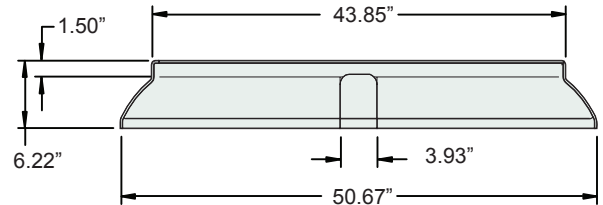
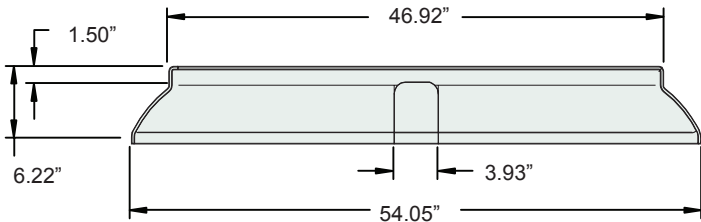
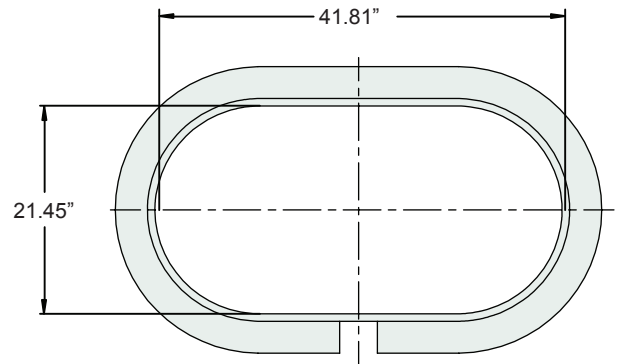
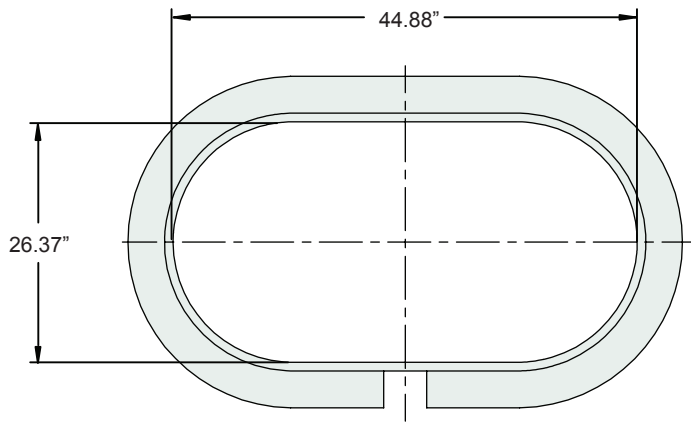

### Era Double Ended Wood Frame Base

**7142**

**6636**

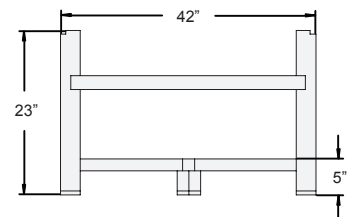
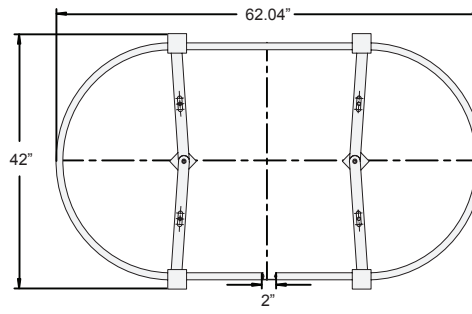
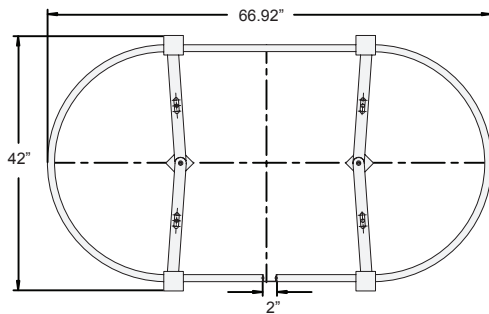

### Era Claw Feet

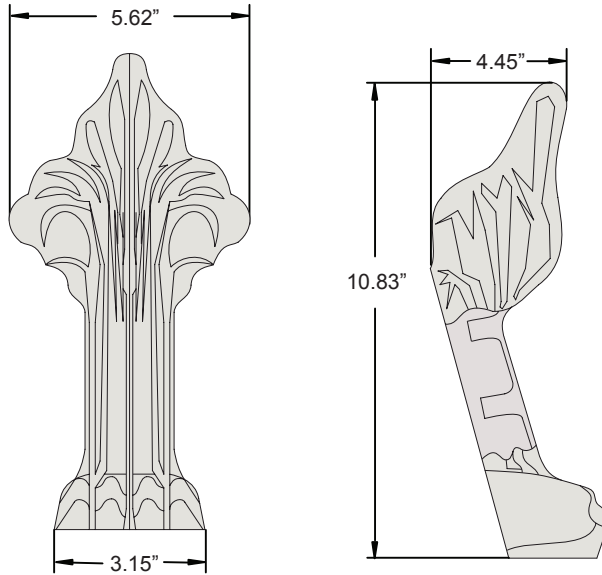

### Era Ball and Claw Feet

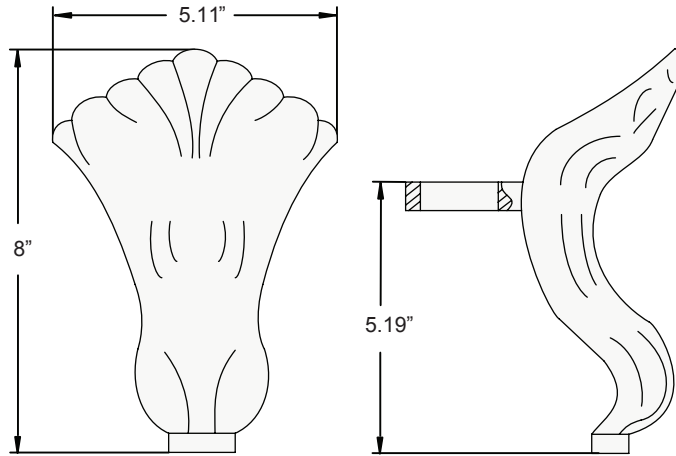

## Authorized Service

If you need a referral for a service company near you, or need assistance with operation or maintenance-related questions, please call our Service Support Department at 1-800-288-4002. Visit our web site at <http://www.jacuzzi.com/> for products, services, and an online copy of these Installation and Operation Instructions.

When requesting service or technical assistance please have available both the model and serial number of your unit. This information can be obtained from the product registration card provided with your unit. If the card has been misplaced, this information can be obtained from the specification/serial number label on the unit itself. The label is located on the wall of the bath near the blower motor.

## SPECIFICATION/SERIAL NUMBER LABEL

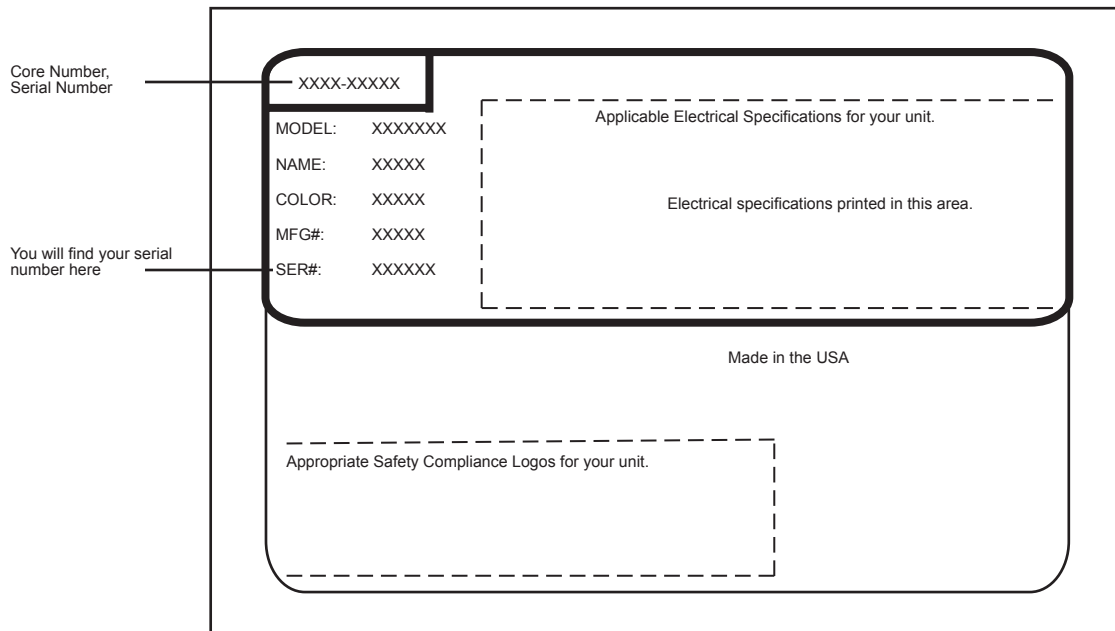

PRODUCT SPECIFICATIONS ARE SUBJECT TO CHANGE WITHOUT NOTICE.

USE TECHNICAL SPECIFICATIONS MANUAL SUPPLIED WITH PRODUCT.

Jacuzzi® Luxury Bath has obtained applicable code (standards) listings generally available on a national basis for products of this type. It is the responsibility of the installer/owner to determine specific local code compliance prior to installation of the product.

Jacuzzi® Luxury Bath makes no representation or warranty regarding, and will not be responsible for any code compliance.

Jacuzzi® Luxury Bath  
 14525 Monte Vista Avenue  
 Chino, California, 91710  
 1-800-288-4002  
[www.jacuzzi.com](http://www.jacuzzi.com)

## Limited Lifetime Warranty on Jacuzzi Luxury Branded Baths for the Comfort, Comfort Plus, Pure Air®, Luxury, Salon™ Spa, and Pure Air® II Collections

### WARRANTY COVERAGE

Jacuzzi Whirlpool Bath (the "Company") offers the following expressed limited lifetime warranty to the original purchaser of any Jacuzzi® Whirlpool Bath products provided in the Company's Espree™ collection who purchases the Bath for personal or single family residential use ("user"): The Company will repair or replace, at its sole option, the Bath or its equipment in accordance with the following terms and conditions.

### LIFETIME WARRANTY ON BATHS

The Company extends to the user of the Bath a non-transferable limited lifetime warranty that the shell will maintain its structural integrity and configuration and be free of water loss due to a defect in the tub shell. This warranty covers only the tub shell and the manufacturer installed pump, jets, controls, and blower against defects in material or workmanship. This warranty does not apply to any display models or to any options or accessories which are covered under our limited ninety (90) day warranty set forth below. Warranty coverage begins on the date the unit was originally purchased by the user and upon receipt by the Company of a completely filled out Warranty Registration Card as described below.

### 1 YEAR LABOR WARRANTY FOR ALL FACTORY INSTALLED COMPONENTS:

Our limited labor warranty is for a period of One (1) Year from the date the unit was originally purchased by the user, but not more than Two (2) Years from date of manufacture. All factory installed components (e.g., pump, motor, blower, and plumbing) are covered under our labor warranty against failure due to defects in materials and workmanship.

### 1 YEAR (PARTS ONLY) LIMITED WARRANTY ON OPTIONAL HEATER

Our limited warranty on our optional Heater is for One (1) Year for parts only and excludes labor. Warranty coverage begins on the date the heater was purchased as an option for use on Espree baths only.

### 90 DAY (PARTS ONLY) LIMITED WARRANTY ON OTHER OPTIONS AND ACCESSORIES

Our warranty covers options and accessories manufactured for the company but not installed by the factory (e.g., fill spout kits, trim kits, skirts, pillows, etc.) against defects in material or workmanship. Warranty coverage begins on the date the option or accessory was originally purchased by the user. These items may be covered by a manufacturer's warranty which may have a longer duration than this limited warranty. Please confirm with the manufacturer the duration of the appropriate warranty for Options and Accessories.

### WARRANTY LIMITATIONS

Our limited warranty does not cover defects, damage, or failure caused by the common carrier, installer, user, or other persons, pets, or rodents, or resulting from, without limitation, any of the following: careless handling (lifting unit by plumbing, abrading finish, etc.) including its own negligence; modification of any type for any reason (including modification to meet local codes); improper installation (including installation not in accordance with instructions and specifications provided with the unit); connections supplied by the installer of the equipment; improper voltage supply or unauthorized electrical modification; misuse; incorrect operation, or lack of proper routine maintenance; operation of the unit without specified minimum amount of water or at inappropriate water temperature; use of abrasive or improper cleaners; or acts of God, such as lightning, floods, earthquakes, etc.

In addition, THE COMPANY WILL NOT BE RESPONSIBLE FOR INCIDENTAL OR CONSEQUENTIAL DAMAGES or losses arising from any cause (e.g., water damage to carpet, ceiling, tiles, marble, loss of use, etc.) including its own negligence; damages to, respecting, or resulting from: plated parts when pool and/or spa chemicals are used in the unit or hard water conditions; optional bath equipment not manufactured by the Company but supplied by Dealer, installer or the Company; the unit's prior usage as an operational display; or defects that should have been discovered before installation.

This limited warranty does not include: labor, transportation, or other costs incurred in the removal and/or reinstallation of the original unit and/or installation of a replacement unit; any costs relating to obtaining access for repair; or loss of use damage, including loss of sales, profit or business advantage of any kind under any circumstances. Bath units are excluded from any warranty coverage if any addition, deletion, or modification of any kind whatsoever has been made to the unit (or to any component). Warranty coverage is provided in the United States of America and Canada only.

### EXCLUSION OF IMPLIED WARRANTIES

IMPLIED WARRANTIES OF MERCHANTABILITY AND FITNESS FOR A PARTICULAR PURPOSE ARE DISCLAIMED TOGETHER OR TO THE FULLEST EXTENT ALLOWED BY LAW.

NOTICE: This warranty gives you specific legal rights, and you may also have other rights which vary from state to state. There are no warranties applicable to Jacuzzi Whirlpool Bath products except as expressly stated herein or as implied by applicable state and federal laws. The Company will not be responsible for any statements or representations made in any form that go beyond, are broader than or are inconsistent with any authorized literature or specifications furnished by the Company. Some states do not allow limitations on how long an implied warranty lasts, or the exclusion or limitation of incidental or consequential damages, so the above limitations and exclusions may not apply to you.

### RETURN OF WARRANTY CARD

The attached Warranty Registration Card MUST be filled out by the purchaser within thirty (30) days from purchase and received by Jacuzzi Whirlpool Bath in order for this warranty to become effective.

## RETURN OF WARRANTY REGISTRATION

To register your product, please go to our web-site Jacuzzi.com, click on Bath and Showers, then select ONLINE WARRANTY REGISTRATION from the top of the page. You will then be prompted to enter your product Serial Number followed by your warranty registration information. Or you may also register by completing the registration below and mailing it to Jacuzzi at the address provided below.

The attached Warranty Registration MUST be filled out by the purchaser within thirty (30) days from purchase and received by Jacuzzi Luxury Bath in order for this warranty to become effective.

### RESPONSIBILITIES OF OTHERS

Inspecting the unit prior to installation is the responsibility of the installer or building contractor who acts on behalf of the User. They are responsible for ensuring the unit is free of defect or damage. Notices are placed on and in the unit and on the shipping carton advising the installer of this responsibility. In the event of a problem, the unit must not be installed. The Company is not responsible for failures or damage that could have been discovered, repaired, or avoided by proper inspection and testing (including proper water testing) prior to installation.

Damage occurring in transit is the responsibility of the carrier. The User or installer MUST open the crate and inspect the unit for damage when it is delivered. If damage is discovered, it must be reported immediately to the seller and the carrier in writing, and an inspection requested. Failure of the carrier to respond should be reported to the seller and the carrier. Your freight claims should be filed promptly thereafter.

Damage occurring to the unit during installation is the responsibility of the installer and/or building contractor and damage occurring thereafter is the responsibility of the user.

Failure of any optional equipment is the sole responsibility of the equipment manufacturer except as provided above and shall not extend to or apply to any replacement parts for the Options and Accessories. Any replacement parts shall be covered by the original equipment manufacturer.

The Distributor or Dealer is responsible for knowing local code requirements and notifying the installing contractor and/or User of these requirements at the time of purchase. The Company is not responsible for costs to modify any product to obtain any code approval, such as city, county, or state building codes in U.S.A. or municipal or provincial codes in Canada.

### WARRANTY SERVICE

For the customer's benefit, the Company maintains a list of independent service personnel to perform required warranty service repairs. Such firms are not agents or representatives of the Company and cannot bind the Company by words or conduct.

The Company will provide the warranty service described above when the following conditions have been met: the failure is of the nature or type covered by the warranty; the User has informed an Authorized Jacuzzi Luxury Bath Service Agent or Warranty Service Department Representative of the nature of the problem during the warranty period; conclusive evidence (e.g., proof of purchase or installation) is provided to the foregoing by the user proving that the failure occurred or was discovered within the warranty period; an authorized independent service person or Company representative has been permitted to inspect the unit during regular business hours within a reasonable time after the problem was reported by the User. In order to obtain warranty service, contact Jacuzzi Luxury Bath at:

jacuzzi.com

or

Warranty Service Department  
14525 Monte Vista Avenue  
Chino, California 91710  
Call: 1-(800) 288-4002

To obtain warranty replacement for factory-installed components for Company supplied options and accessories manufactured and supplied by the Company, call or write the above. Provide a description of the problem and proof of purchase. You will be instructed how to obtain replacements and where to return, at your expense, the failed component(s), option(s), or accessory(ies).

All replacement parts, equipment, and repairs shall assume the remaining warranty period of the part(s) replaced.

The Company's warranty obligation shall be discharged upon tender of replacement or repair. The customer's refusal to accept the tender terminates the Company's warranty obligation.

Ninety-Day  
Parts Only  
Limited Warranty  
On  
Accessory(ies)

JACUZZI LUXURY BATH  
GB17000B



Jacuzzi® Luxury Bath  
14525 Monte Vista Avenue  
Chino, California 91710



WARRANTY REGISTRATION CARD

To complete your registration, visit our website at www.jacuzzi.com or fill out and mail this card to the address printed on the other side within thirty (30) days from date of purchase in order for this warranty to be come effective.



Purchaser's Name \_\_\_\_\_
Purchaser's Address \_\_\_\_\_
City \_\_\_\_\_ State \_\_ Zip \_\_\_\_\_
Home Phone: \_\_\_\_\_ Cell Phone: \_\_\_\_\_
Email: \_\_\_\_\_
Date of Purchase \_\_\_\_\_
Model Name \_\_\_\_\_
Serial Number \_\_\_\_\_
Dealer's Name \_\_\_\_\_
Dealer's Address \_\_\_\_\_

- 1. How did you first hear about this Jacuzzi® product?
2. Who first gave you specific information about this product (specifications, prices, etc.)?
3. What was the main reason for purchase?
4. Who finally decided which product you would buy?
5. Who installed?
6. What is the current market value of this property?
7. What is the age of the head of the household? Years
8. What other manufacturers did you consider?
9. How long did you shop before purchasing unit?
10. Approximately how long have you lived in this home?
11. Please indicate, approximately, the total annual income of your household.
12. Was your purchase process?
13. How technically aware were you of the patented Jacuzzi® jet system prior to your purchase?

Ninety-Day
Parts Only
Limited Warranty
On
Accessory(ies)





**ERA™ AUTOPORTANTS  
SÉRIE DE BAIN**

**INSTRUCTIONS D'INSTALLATION ET FONCTIONNEMENT**

**Jacuzzi® Luxury Bath**

14525 Monte Vista Avenue  
Chino, CA 91710  
1-800-288-4002  
[www.jacuzzi.com](http://www.jacuzzi.com)



**Table des matières**

Table des matières. ....	27
Information sur le produit.....	27
Consignes de sécurité.....	28
Introduction.....	30
Planification de l'emplacement de votre baignoire. ....	31
Installation de la Base Slipper. ....	32
Double terminé l'installation de base.....	34
Test de fuite. ....	41
Nettoyage et entretien. ....	41
De service autorisé.....	42
Garantie.....	43

**Information sur le produit**

Conservez ces instructions pour une utilisation future. Utilisez le formulaire ci-dessous pour enregistrer votre modèle et le numéro de série pour référence ultérieure

Date d'achat \_\_\_\_\_

Acheté chez \_\_\_\_\_

Installé par \_\_\_\_\_

Numéro de série \_\_\_\_\_

Modèle \_\_\_\_\_

**Installateur:** Laissez le manuel du propriétaire.

**Propriétaire:** Lisez ce manuel et les conserver pour référence future.

**Consignes de sécurité****INSTRUCTIONS RELATIVES AU RISQUE DE BLESSURES.**

Il s'agit d'un produit de qualité professionnelle. Une connaissance des techniques de construction et l'installation de plomberie, conformément aux codes sont nécessaires pour l'installation et la satisfaction des utilisateurs. Nous recommandons qu'un entrepreneur agréé d'effectuer l'installation de tous les produits ® Jacuzzi de luxe. Notre garantie ne couvre pas une mauvaise installation des problèmes connexes.

 **MISE EN GARDE :** Des mesures de sécurité de base doivent toujours être prises lors de l'utilisation de cet appareil, y compris

- **LEA Y SIGA TODAS LAS INSTRUCCIONES. CONSERVE ESTAS INSTRUCCIONES.**

- Utilisez cette unité seulement pour son utilisation prévue qui est décrite dans ce manuel.
- N'utilisez pas des accessoires qui ne sont pas recommandés par le fabricant.
- Ne déposez ou n'insérez jamais des objets dans les ouvertures.

 **AVERTISSEMENT : RISQUE DE BLESSURE ACCIDENTELLE OU DE NOYADE!**

Ne laissez pas les enfants utiliser cette unité à moins qu'ils ne soient étroitement surveillés en tout temps. N'utilisez pas la baignoire d'hydromassage sans que tous les gardes à ventouse soient installés pour prévenir les accidents dus à la prise de cheveux ou des membres. Ne faites jamais fonctionner la baignoire d'hydromassage si le couvercle de succion est brisé, endommagé ou manquant.

 **AVERTISSEMENT: UNE IMMERSION PROLONGÉE DANS L'EAU CHAUDE PEUT PROVOQUER UNE HYPERTHERMIE!**







L'hyperthermie survient lorsque la température corporelle interne atteint plusieurs degrés au-dessus de la température normale de 98,6 ° F (37 ° C). Les symptômes de l'hyperthermie comprennent une augmentation de température interne du corps, des vertiges, la léthargie, la somnolence et des évanouissements. Les effets de l'hyperthermie comprennent:

- A. Défaut de percevoir la chaleur.
- B. Ne pas reconnaître la nécessité de sortir de la baignoire.
- C. La méconnaissance du danger imminent.
- D. dommages au fœtus chez la femme enceinte.
- E. l'incapacité physique de sortir du bain.
- F. La perte de connaissance, ce qui augmente le risque de noyade.

 **AVERTISSEMENT: RISQUE DE BLESSURE FŒTALE!**

Les femmes enceintes ou possiblement enceintes doivent consulter un médecin avant d'utiliser la baignoire

**Consignes de sécurité (cont)**

-  **AVERTISSEMENT:** La consommation d'alcool, de drogues ou médicaments peuvent augmenter considérablement le risque d'hyperthermie fatale. Personnes sous traitement médical ou ont une condition médicale doivent consulter un médecin avant d'utiliser un salle de bain.
-  **AVERTISSEMENT:** Utiliser cet appareil uniquement pour l'usage décrit dans ce manuel. Ne pas utiliser de cordons non recommandées par les fabricants.
-  **AVERTISSEMENT:** Pour éviter les blessures, soyez prudent lors de l'entrée ou la sortie du bain.
-  **AVERTISSEMENT:** Température de l'eau supérieure à 104 ° F (40 ° C) peut être nocif pour votre santé. Vérifier et ajuster température de l'eau avant utilisation.
-  **AVERTISSEMENT:** Lisez toujours les instructions complètes de ce manuel avant de commencer l'installation.
-  Cuando utilice este equipo eléctrico, siempre debe tomar las precauciones de seguridad básicas, que incluyen las siguientes:
1. ATTENTION: RISQUE DE BLESSURES ACCIDENTELLES OU LA NOYADE! LES ENFANTS NE DEVRAIENT PAS UTILISER CETTE BAIGNOIRE SANS SURVEILLANCE D'UN ADULTE.
  2. ATTENTION: POUR ÉVITER LES BLESSURES, FAIRE ATTENTION LORS DE L'ENTRÉE OU LA SORTIE DE LA BAIGNOIRE.
  3. ATTENTION: RISQUE DE BLESSURES ACCIDENTELLES OU LA NOYADE! NE PAS UTILISER DE DROGUES OU D'ALCOOL AVANT OU PENDANT L'UTILISATION D'UNE BAIGNOIRE POUR ÉVITER L'INCONSCIENCE ET L'POSSIBLE NOYADE.
  4. ATTENTION: RISQUE DE LÉSION FOETALE! LES FEMMES ENCEINTES OU POSSIBLEMENT ENCEINTES DOIVENT CONSULTER UN MÉDECIN AVANT D'UTILISER CETTE BAIGNOIRE.
  5. ATTENTION: RISQUE D'HYPERTHERMIE ET DE NOYADE: NE PAS UTILISER UNE BAIGNOIRE IMMÉDIATEMENT APRÈS UN EXERCICE ARDU.
  6. CONSERVER CES INSTRUCTIONS.

La Société a obtenu le code en vigueur (normes) Inscriptions généralement disponibles sur une base nationale pour les produits de ce type. Il est de la responsabilité de l'installateur et le propriétaire afin de déterminer la conformité aux codes locaux spécifiques avant l'installation. Cette notice ne fait aucune représentation ou garantie concernant, et ne sera pas responsable de tout code de conformité. Les spécifications des produits sont sujets à changement sans préavis.

## Introduction

Veillez lire ce manuel attentivement avant l'installation et effectuez l'installation de la baignoire en conséquence. Jacuzzi n'est pas responsable des dommages causés par une mauvaise installation ou une installation qui n'est pas effectuée conformément à vos codes de construction et de plomberie. Jacuzzi Luxury Bath recommande de faire installer votre baignoire par un plombier agréé ou certifié.



Ne placez pas des ampoules ou d'autres outils à température élevée ou articles sur la surface de la baignoire. Veillez garder ces objets loin de la baignoire. De plus, n'utilisez pas des détergents ou des nettoyants rugueux sur la baignoire puisqu'ils peuvent endommager le fini. Pour de plus amples renseignements, reportez-vous à Nettoyage et entretien de la baignoire à la fin de la section Installation de ce manuel.

### Outils d'installation

Calfautrage / Pistolet à Calfeutrer	Perceuse	Niveau	Maillet en Caoutchouc	Crayon	Ruban à Mesurer	Clé	Mèche	Tournevis Cruciforme	Clé d'évacuation	Pincettes	110mm Clé Allen (Qté 1) 6mm Clé Allen (Qté 1)  Clé Allen (Fourni)

### Baignoire

Baignoire à deux extrémités (Qté 1)	Baignoire-sabot (Qté 1)

### Griffe Feet Liste des pièces (pour la baignoire-sabot)

Arrière - grandes (Qté 2)	Avant - petites (Qté 2)	Boulons à Tête Hexagonale (Qté 4)	Dispositifs d'ancrage en coin en plastique (Qté 4)	Tiges filetées (Qté 4)	Rondelles Plates (Qté 8)	Rondelles de Blocage (Qté 8)	Rondelles en Caoutchouc (Qté 8)	Joint en Caoutchouc (Qté 4)
Pattes en griffe (Qté 4)								

### Ball and Claw Feet Liste des pièces (pour la baignoire à deux extrémités)

Pattes en griffe et en boule (Qté 4)	Boulons à Tête Hexagonale (Qté 4)	Dispositifs d'ancrage en coin en plastique (Qté 4)	Tiges filetées (Qté 4)	Rondelles Plates (Qté 8)	Rondelles de Blocage (Qté 8)	Rondelles en Caoutchouc (Qté 8)

### Socle de base Liste des pièces (pour la baignoire à deux extrémités)

Socle de Base (Qté 1)	Colonnes (Qté 4)	Dispositif d'ancrage en coin (Qté 4)

### À ossature de bois Liste des pièces (pour la baignoire à deux extrémités)

Pattes du cadre (Qté 4)	Rails du cadre extérieur (Qté 2)	Rails du cadre intérieur (Qté 2)	Blocs de soutien central (Qté 2)	Vis de montage du support métallique (Qté 16)	Vis cruciformes (Qté 8)	Horizontal Brace Vis (Qté 2)	Dispositifs d'ancrage en coin (Qté 4)	Supports métalliques (Qté 4)

## Inspection visuelle

- ❶ Retirez la baignoire de la boîte d'expédition. Faites attention à ne pas égratigner la surface de la baignoire sur les agrafes exposées. Retirez les agrafes ou pliez-les sur la boîte. Conservez la boîte jusqu'à ce que vous ayez effectué une inspection satisfaisante du produit.
- ❷ Examinez la coquille et les composants de la baignoire. Si l'inspection révèle des dommages ou des défauts dans le fini ou des dommages visibles à l'un ou l'autre des composants, n'installez pas la baignoire. Les dommages ou les défauts au fini réclamés après l'installation de la baignoire sont exclus de la garantie. La responsabilité de Jacuzzi Luxury Bath quant aux dommages causés par l'expédition prend fin au moment de la livraison au transporteur de produits en bon état.
- ❸ Communiquez avec le transporteur pour toute réclamation pour des dommages. Pour obtenir des détails sur la couverture et les limites de la garantie, reportez-vous aux renseignements sur la garantie publiés et emballés avec le produit ou à ceux qui se trouvent à la fin de ce manuel.

## Planification de l'emplacement de votre baignoire

 Avant d'assembler la base de la baignoire, toute la plomberie doit être terminée. Les conduites d'alimentation d'eau et les emplacements d'évacuation doivent être reliés en premier.

L'orientation sera affectée par l'emplacement de l'évacuation. Il y a deux options d'installation : horizontale et verticale (les deux dispositions d'orientation seront fondées sur l'emplacement de la plomberie). Reportez-vous à la Figure 1 pour voir un exemple de chaque orientation. Quelle que soit l'orientation choisie, la baignoire et la base particulière doivent être centrées sur la conduite d'évacuation. Pour obtenir tous les renseignements sur les dimensions et les dispositions des tuyaux, veuillez vous reporter à la section « Spécifications techniques » de ce manuel.

 Il est fortement recommandé d'utiliser un plombier agréé pour effectuer toute la plomberie et les procédures d'assemblage de plomberie.

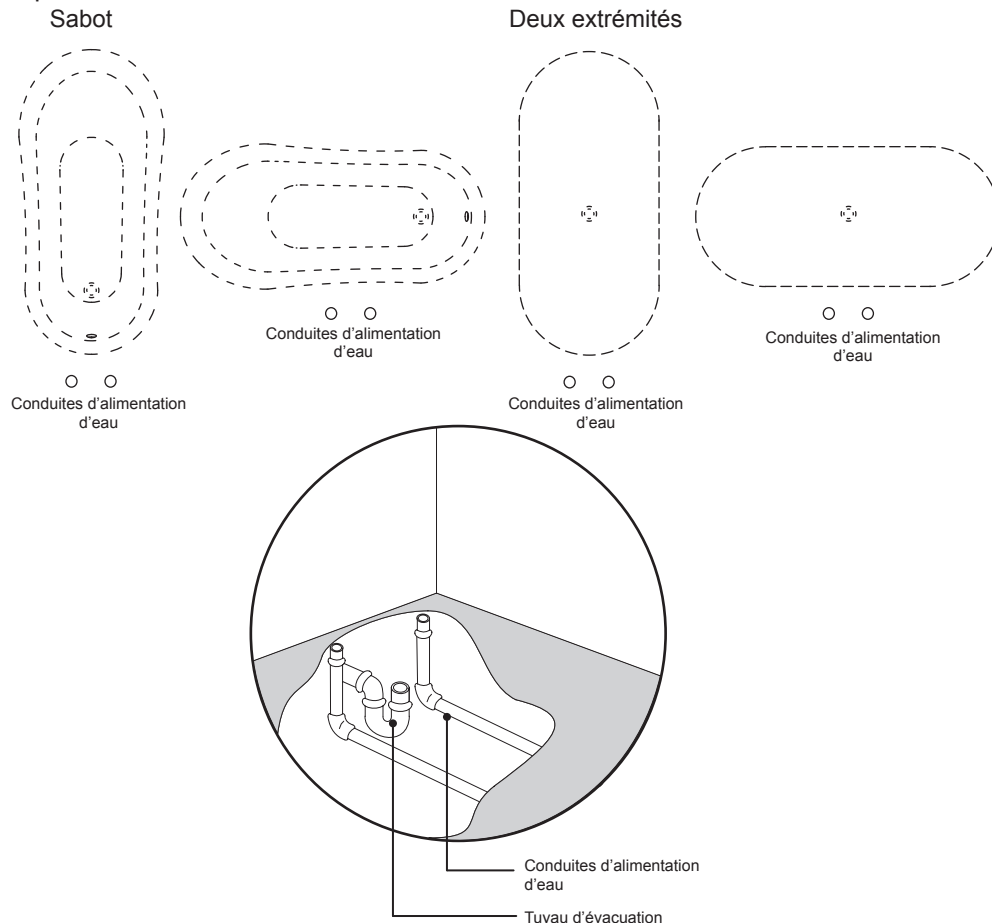





Figure 1. Orientation typique

## Installation de la Base Slipper

-  Avant d'installer la baignoire Slipper, s'il vous plaît assurez-vous que le siège permanent de la baignoire Slipper a été déterminé.
-  Il est fortement recommandé qu'un plombier effectue toute la plomberie et les procédures d'assemblage de plomberie.

## Placement Baignoire Slipper

-  Il est fortement recommandé que deux personnes procèdent comme suit.

- ① Centre de la baignoire avec les lignes d'approvisionnement en eau qui sont situés sur le plancher.
- ② Mesure n ° 6 "du centre de la ligne d'approvisionnement en eau au centre de l'ouverture drain de la baignoire (Figure 1).

Laissez la baignoire Slipper à cet endroit et procéder à la section «Installation» ci-dessous.

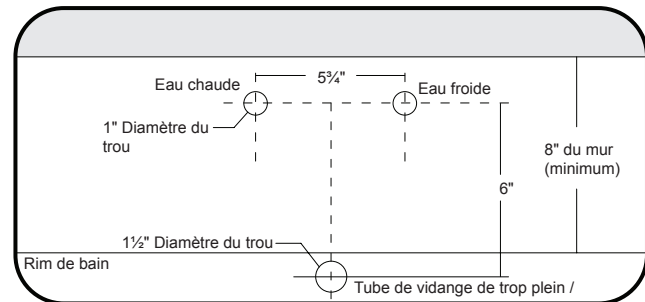
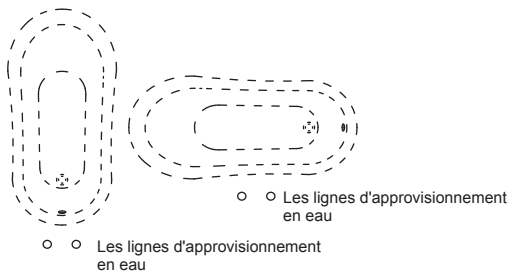



Figure 1. Placement Baignoire Slipper

## Installation

-  Si vous ne pouvez pas accéder à la découpe cran parce que le support de montage est sur le chemin, utiliser une clé Allen (fournie) et desserrer les boulons à tête hexagonale. Faites glisser le support de montage et resserrez les boulons à tête hexagonale. L'exécution de cette étape permettra d'espace pour accéder à la découpe encoche.

## Griffe de fixation des pieds

-  Il est fortement recommandé que deux personnes procèdent comme suit.

### Étape 1

- ① Mettez la baignoire à l'envers sur un revêtement de protection et de fixer les quatre pieds griffes (4) de la baignoire (Figure 2).
-  Place de la plus grande paire de pattes de lion vers le fond de la baignoire (l'arrière est supérieur à l'avant).
- ② En utilisant une rondelle plate, rondelle et le boulon à tête hexagonale, fixer les pieds de griffe à la baignoire. Répétez cette étape pour les trois autres pieds griffes (3).
- ③ Une fois tous les quatre (4) pieds ont été installés, utiliser une clé Allen (fournie) et serrer tout le matériel de montage.
- ④ Placez le montant de bain sur la couverture de protection.

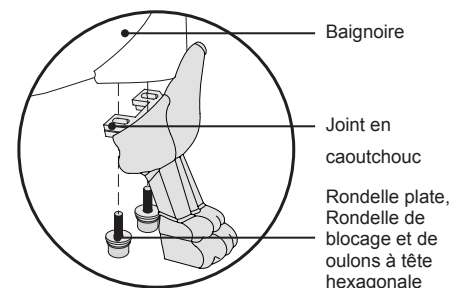
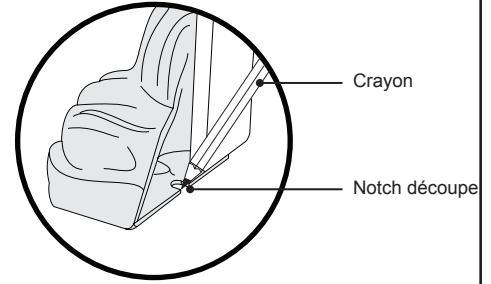

Figure 2. Griffes pieds de montage



**Étape 2**

- 1 Placez la baignoire Slipper à l'emplacement pré-déterminées, permanentes.
- 2 En utilisant un crayon, marquer sur le terrain où la découpe encoche est à l'intérieur de chaque pied de griffe (Figure 3). Ce sera le cas le trou de montage seront forés dans le sol. Répétez cette étape pour les autres sites.
- 3 Avec l'aide d'un assistant, soulevez délicatement la baignoire Slipper et placez-le sur le côté.

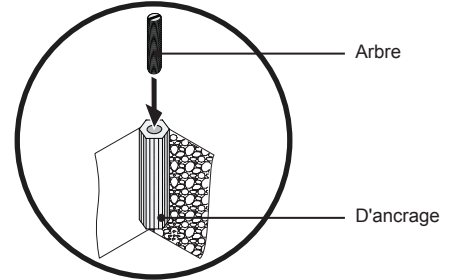
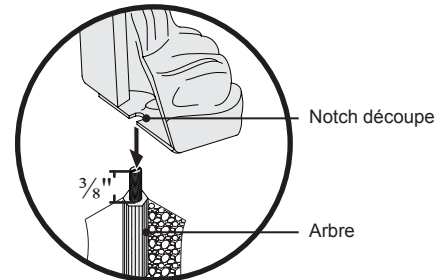

**Figure 3. Montage Mark Hole**
**Étape 3**

- 1 A chaque emplacement marqué, percer un trou  $\frac{7}{16}$ " de 1 ½ po de profondeur.
- 2 Répétez cette étape pour les autres sites.
- 3 Une fois terminé, nettoyer le trou percé de tous les débris.
- 4 Insérez la cheville dans le trou percé. Si nécessaire, utiliser un marteau et tapotez doucement la cheville en place jusqu'à ce qu'il soit de niveau avec le plancher.
- 5 Passez la tige dans l'ancre. Si nécessaire, un tournevis peut être utilisé. Laissez  $\frac{3}{8}$ " de l'arbre visible (Figure 4).
- 6 Répétez les deux étapes précédentes pour les autres sites.

**Figure 4. Mark Forage de trous**
**Étape 4**

Il est fortement recommandé que deux personnes procèdent comme suit.

- 1 Soulever la baignoire Slipper, avec les jambes attachés.
- 2 Abaissez lentement l'unité vers le bas sur le terrain, en veillant à ce que les arbres et les découpes cran aligner correctement (figure 5).

**Figure 5. Ancrage de la baignoire Slipper**
**Réglage du niveau**

L'utilisation d'un niveau seront nécessaires pour vérifier que la baignoire soit de niveau. Si la baignoire n'est pas de niveau, s'il vous plaît suivez les étapes suivantes.

Pour mettre à niveau la baignoire:

- 1 Utiliser une clé Allen (fournie) et desserrer les boulons de réglage de niveau (Figure 6).
- 2 Ajuster la baignoire à l'aplomb désiré.
- 3 Resserrer les boulons de réglage de niveau.

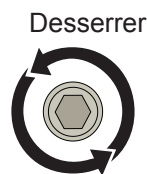
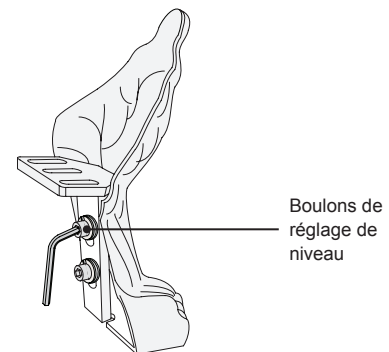
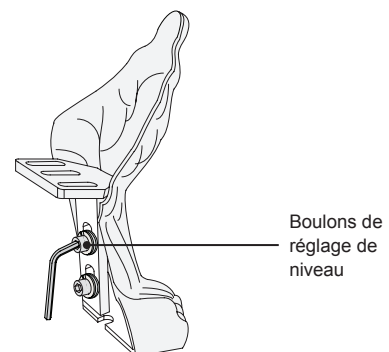
**BAS**

**UP**

**Figure 6. Réglage du niveau**

Une fois la baignoire a été obtenu, toute la tuyauterie d'arrivée doit être installé. S'il vous plaît se référer aux instructions d'installation qui sont inclus dans l'emballage.

Une fois terminé, s'il vous plaît procéder à l'essai d'étanchéité de l'article.

## Double terminé l'installation de base



Avant d'installer la baignoire à double extrémité, s'il vous plaît assurez-vous que le siège permanent de la baignoire à double extrémité a été déterminé.



Il est fortement recommandé qu'un plombier effectue toute la plomberie et les procédures d'assemblage de plomberie.

## Double terminé Placement Baignoire



Il est fortement recommandé que deux personnes procédez comme suit.

### Étape 1

- Centre de la baignoire avec les lignes d'approvisionnement en eau qui sont situés sur le plancher.
- Mesure n° 6" du centre de la ligne d'approvisionnement en eau au centre de l'ouverture drain de la baignoire (Figure 7).

Laissez la baignoire double terminé à cet endroit et procéder à la section «Installation» ci-dessous.

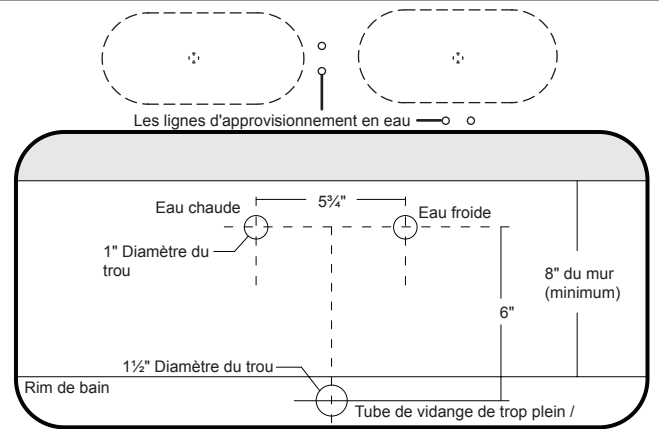

Figure 7. Sécuriser la baignoire

## Installation

### Ball et la griffe de fixation des pieds



Il est fortement recommandé que deux personnes procédez comme suit.

### Étape 1

- Mettez la baignoire à l'envers sur un revêtement protecteur et fixez les quatre (4) pieds quatre pieds (Figure 8).
- En utilisant une rondelle plate, rondelle de blocage vis à tête hexagonale et, fixer le cadre en métal de la baignoire. Répétez cette étape pour les trois autres (3) pieds.
- Une fois tous les quatre (4) pieds ont été installés, utiliser une clé Allen (fournie) et serrer tout le matériel de montage.
- Placez le montant de bain sur la couverture de protection.

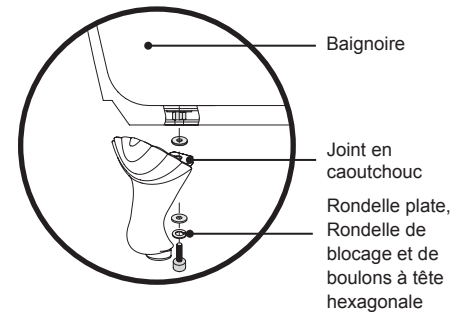

Figure 8. Ball and Claw pieds de montage

### Étape 2

- Placez la baignoire à double extrémité à l'emplacement pré-déterminées, permanentes.
- En utilisant un crayon, marquer sur le terrain où la découpe encoche est à l'intérieur de chaque boule et de pied de griffe (Figure 9). Ce sera le cas le trou de montage seront forés dans le sol. Répétez cette étape pour les autres sites.
- Avec l'aide d'un assistant, soulevez délicatement la baignoire à double extrémité et placez-le sur le côté.

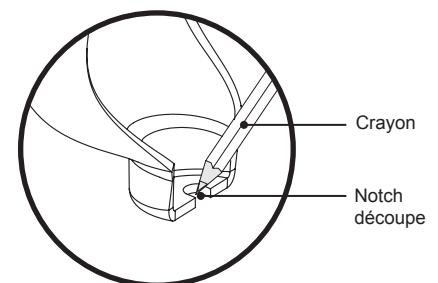

Figure 9. Montage Mark Hole

### Étape 3

- A chaque emplacement marqué, percer un trou  $\frac{3}{8}$ " de 1 1/2 po de profondeur (Figure 10). Répétez cette étape pour les autres sites.
- Une fois terminé, nettoyer le trou percé de tous les débris.
- Insérez la cheville dans le trou percé. Si nécessaire, utiliser un marteau et tapotez doucement la cheville en place.
- Passez la tige dans l'ancre. Si nécessaire, un tournevis peut être utilisé. Laissez  $\frac{3}{8}$ " de l'arbre visible (Figure 10).
- Répétez les deux étapes précédentes pour les autres sites.

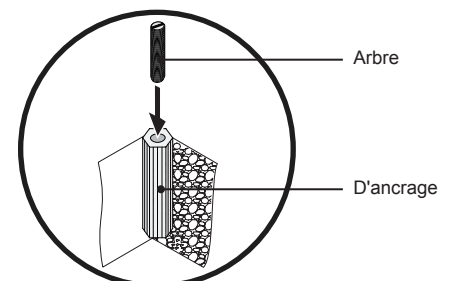

Figure 10. Le perçage des trous de montage

**Étape 4**

Il est fortement recommandé que deux personnes procédez comme suit.

- 1 Soulever la baignoire à double extrémité, avec les jambes attachés.
- 2 Abaissez lentement l'unité vers le bas sur le terrain, en veillant à ce que les arbres et les découpes cran aligner correctement (Figure 11).

Une fois la baignoire a été obtenu, toute la tuyauterie d'arrivée doit être installé. S'il vous plaît se référer aux instructions d'installation qui sont inclus dans l'emballage.

Une fois terminé, s'il vous plaît procéder à l'essai d'étanchéité de l'article.

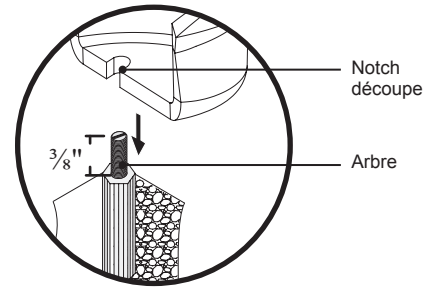

Figure 11. Ancre de la baignoire Slipper

**Assemblée à ossature de bois**

Soyez prudent lorsque vous retirez le cadre en bois de l'emballage. L'armature en bois est livré prêt à assembler et à installer. Ne pas la cicatrice de la surface de l'armature en bois.

Lors du montage de l'armature en bois, il ya une lettre sur chaque articulation du longeron. Lors du montage du longeron, assurez-vous que chaque lettre est jointe à la lettre correspondante sur la pièce correspondante. Lors de la fixation des pieds en bois bâti de support, correspondant à la lettre avec la lettre correspondante qui est sur le châssis (Figure 12).

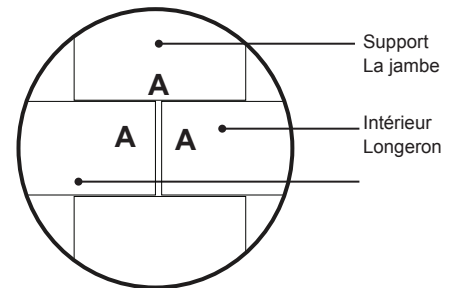

Figure 12. Assemblée à ossature de bois

**Assemblée Rail Frame**

Assurez-vous que toutes les lettres correspondant match.

- 1 Retirez les longerons de châssis interne et externe de l'emballage.
- 2 Placez le cadre de rails sur une surface plane doux. Veillez à ne pas la cicatrice de la finition du bois.
- 3 Placer un support métallique (1) sur les trous de fixation sur les longerons. Insérer et fingertighten quatre (4) vis Phillips à tête plate. Ne pas serrer complètement les vis en ce moment. Répétez cette étape pour les trois autres supports métalliques (3) (Figure 13).

Rail cadre intérieur

Rail cadre extérieur

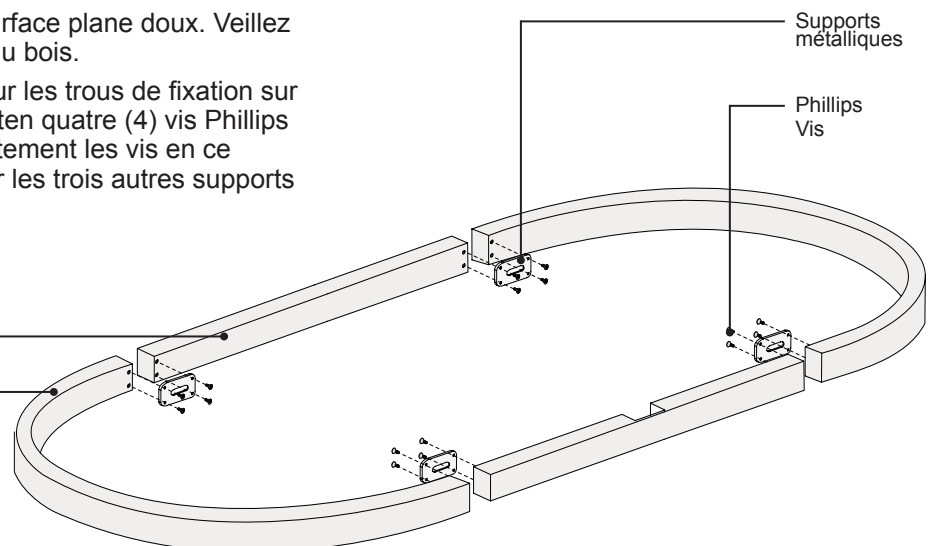

Figure 13. Assemblée à ossature de bois

- ④ Une fois tous les quatre supports en métal (4) ont été joints, utilisez un tournevis cruciforme pour serrer tout le matériel de montage (Figure 14).



Ne serrez pas trop le matériel de montage. Il ya inserts filetés situés à l'intérieur des jambes de soutien. Si ces inserts filetés sont trop serrés, ils peuvent être endommagés.

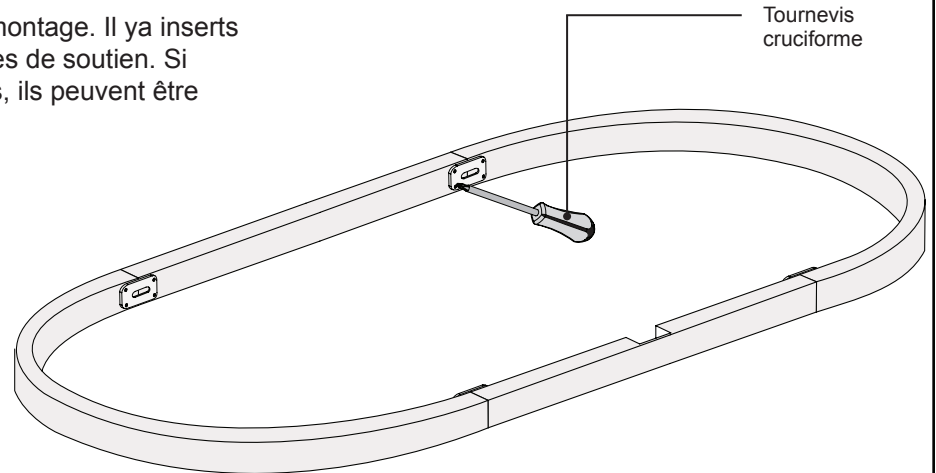

Figure 14. Assemblée à ossature de bois

### Assemblée béquille



Assurez-vous que toutes les lettres correspondant match.

- ① Monter chaque jambe cadre en place l'aide de supports en métal de l'anneau comme repères. Fixez chaque jambe sur le longeron en utilisant deux (2) vis à tête Phillips (Figure 15). Ne pas serrer complètement le matériel de montage en ce moment.
- ② L'aide des illustrations en médaillon comme référence, faites glisser les pattes de support vers le bord le plus extérieur du longeron.
- ③ Une fois les pattes de support sont en position, utilisez un tournevis cruciforme pour serrer tout le matériel de montage.

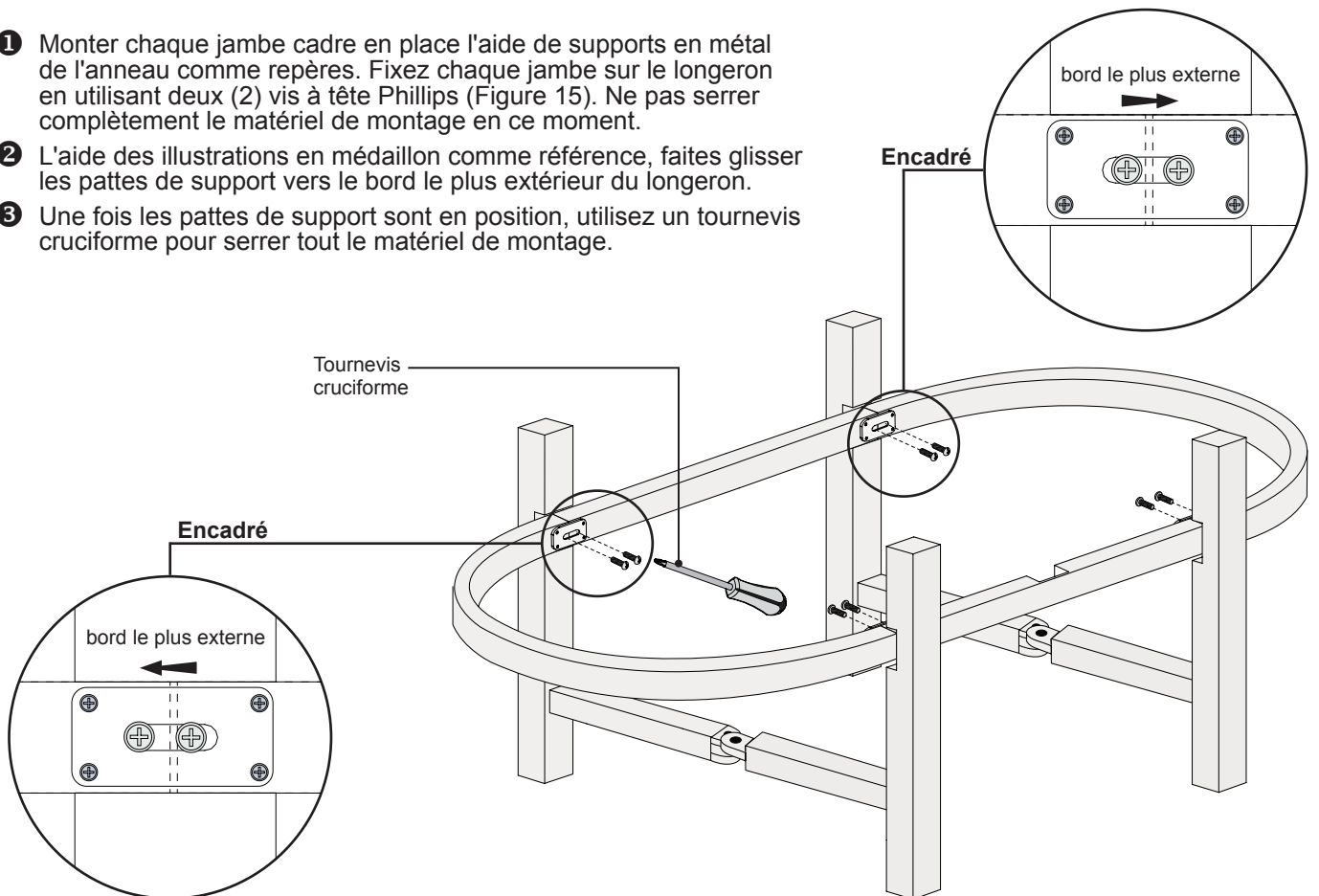

Figure 15. Assemblée à ossature de bois

### Assemblage édifice du Centre de soutien

- ❶ Installez le support de blocs de centre en les plaçant sous chaque support axe horizontal (Figure 16).
- ❷ Aligner les trous de fixation des entretoises horizontales avec le trou de montage sur chaque bloc de support.
- ❸ Insérer et serrer à l'aide d'un tournevis, deux (2; 1 de chaque bloc de support) vis à tête Phillips.
- ❹ Utilisez un niveau pour s'assurer que le cadre en bois est de niveau.
- ❺ Si elle n'est pas de niveau, utilisez le bouton de réglage du pied (situé sous chaque bloc de soutien) à régler correctement le niveau de l'armature en bois.

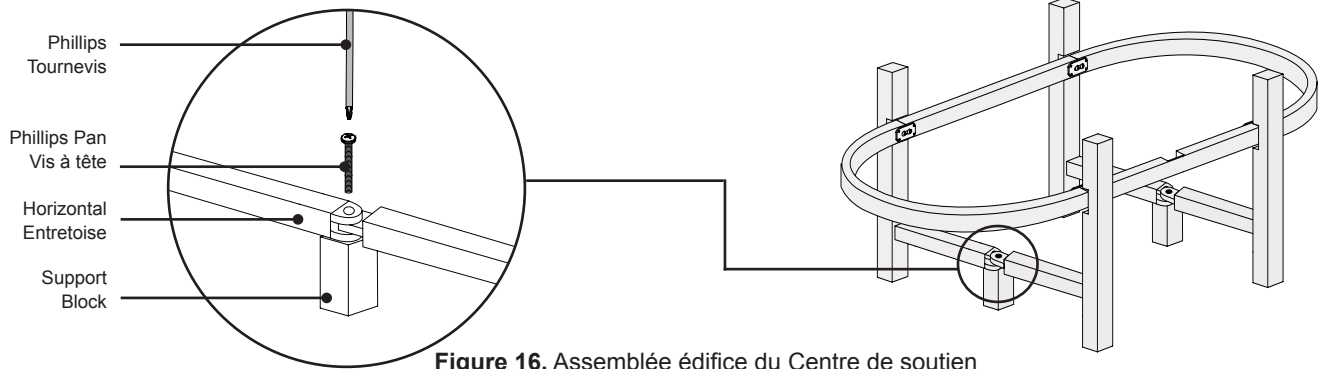

Figure 16. Assemblage édifice du Centre de soutien

### Placer la baignoire dans la cadre en bois

- ⚠ Il est fortement recommandé que deux personnes procédez comme suit.
- ⚠ Lorsque vous placez la baignoire à l'intérieur du cadre en bois, assurez-vous que l'ouverture de débordement est sur le même côté que le drain / écart de débordement qui se trouve sur le cadre en bois (Figure 17). Cet écart vous permettra de fixer le drain de débordement de montage.

- ❶ Abaisser la baignoire dans le cadre en bois.
- ❷ Aligner les trous de fixation des entretoises horizontales avec les trous de fixation sur la baignoire (Figure 18).
- ❸ Insérer et serrer un joint en caoutchouc (1), un (1) rondelle plate et un (1) boulon à tête hexagonale dans le point de fixation sur la baignoire (Figure 18 - Encadré). Utiliser une clé Allen (fournie) pour serrer le matériel.
- ❹ Répétez les étapes 2 et 3 pour les trois autres points de fixation.

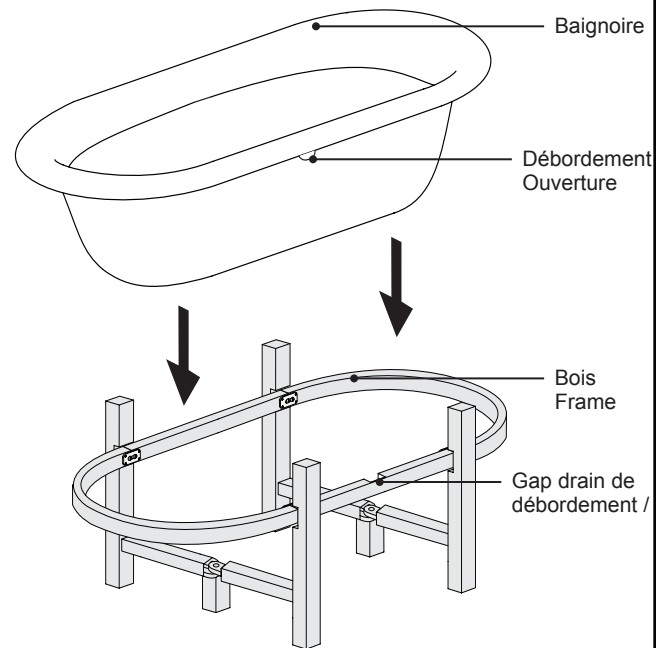

Figure 17. Baignoire de placement

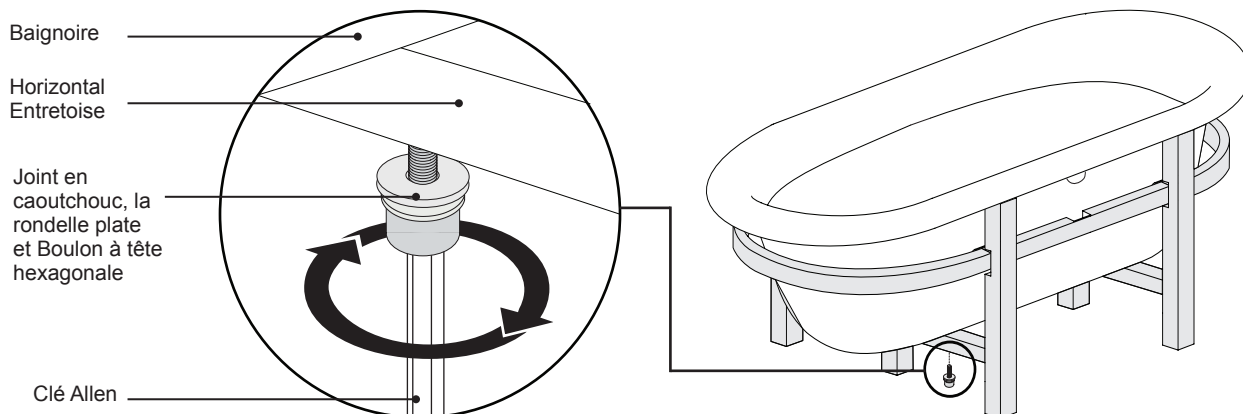

Figure 18. Sécuriser la baignoire

## Sécurisation de l'Unité

**!** Il est fortement recommandé que deux personnes procédez comme suit.

### Étape 1

- Centre de la baignoire avec le tuyau de vidange qui se trouve sur le plancher.
- Mesure n ° 6 "du centre de la ligne d'approvisionnement en eau au centre de l'ouverture drain de la baignoire (Figure 19).

**!** Ces mesures resteront les mêmes si vous décidez d'installer la baignoire sens de la longueur.

### Étape 2

- En utilisant un crayon, légèrement le contour de chaque pied de support. Retirer la baignoire (Figure 20).
- Utilisez un ruban à mesurer pour déterminer le centre de la forme carrée. Marquer cet emplacement. Répétez cette étape pour les trois autres pieds de support.
- Utilisez un ruban à mesurer pour vérifier les mesures suivantes:  
Grand Cadre - 26  $\frac{7}{8}$ " (W) x 39" (L)  
Petit Cadre - 24  $\frac{3}{8}$ " (W) x 33" (L)

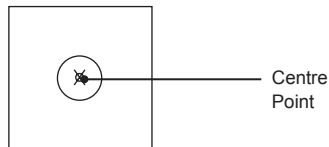

### Étape 3

- A chaque emplacement marqué, percer un trou  $\frac{7}{16}$ " de 1  $\frac{1}{2}$  po de profondeur (Figure 21). Répétez cette étape pour les autres sites.
- Une fois terminé, nettoyer le trou percé de tous les débris.

### Étape 4

- Insérer la cale d'ancrage dans le trou percé. Si nécessaire, utiliser un marteau et taper doucement le coin d'ancrage en place (Figure 22).
- Utiliser une clé pour serrer l'écrou. Ne serrez pas trop cet écrou. Serrer l'écrou jusqu'à ce qu'il soit bien fixé.
- Répétez les deux étapes précédentes pour les autres sites.

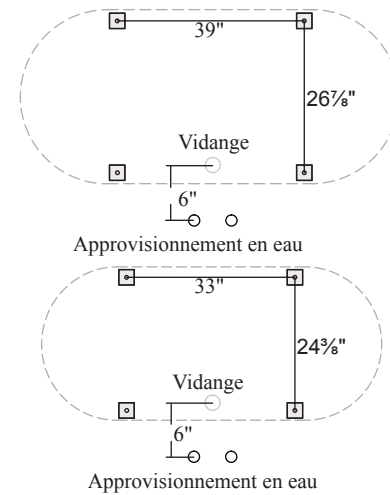

Figure 19. Sécuriser la baignoire

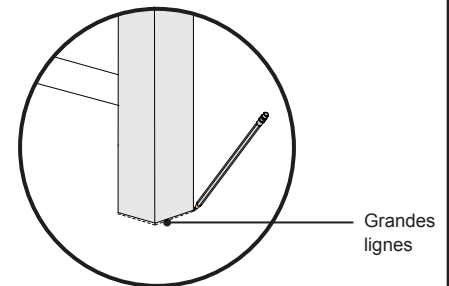

Figure 20. Marquage de l'emplacement

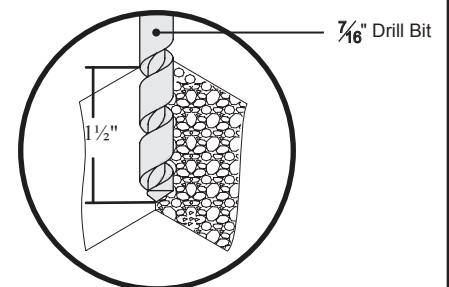

Figure 21. Le perçage des trous de montage

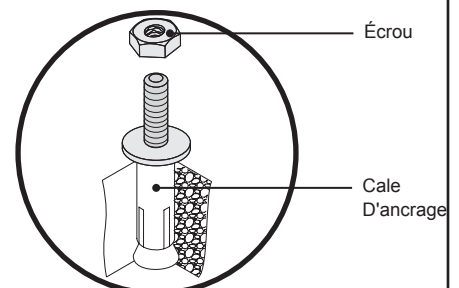

Figure 22. Wedge cheville



**Étape 5**

Il est fortement recommandé que deux personnes procédez comme suit.

- 1 Placez l'appareil sur chaque coin d'ancrage sécurisé.
- 2 Une fois que les trous sont alignés avec les ancrages de coins, abaissez doucement l'unité vers le bas (Figure 23).
- 3 Pressez fermement l'appareil sur les ancrages de coin pour terminer l'installation.

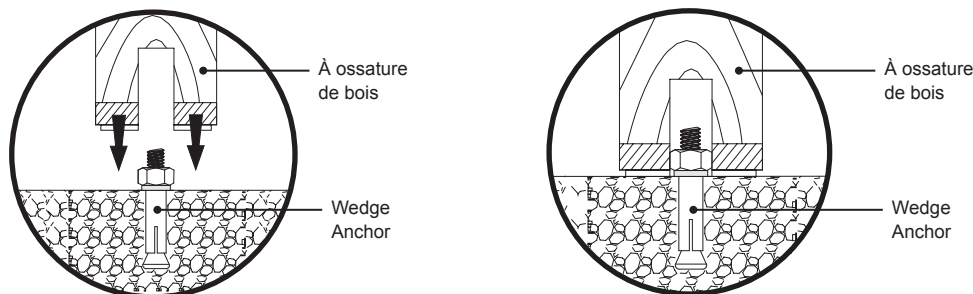

Figure 23. Placement à ossature de bois

**Mise à niveau de l'Unité**

L'utilisation d'un niveau seront nécessaires pour vérifier que la baignoire soit de niveau. Si la baignoire n'est pas de niveau, s'il vous plaît suivez les étapes suivantes.

Pour monter et descendre la hauteur de la baignoire (Figure 24):

- 1 Localisez le pied de nivellement (2 au total; un pour chaque bloc de support).
- 2 Ajuster la baignoire à la hauteur désirée et aplomb.
- 3 Resserrer les boulons de réglage en hauteur.
- 4 Passez à la «installations de plomberie: Double terminé" l'article.

Une fois la baignoire a été obtenu, toute la tuyauterie d'arrivée doit être installé. S'il vous plaît se référer aux instructions d'installation qui sont inclus dans l'emballage.

Une fois terminé, s'il vous plaît procéder à l'essai d'étanchéité de l'article.

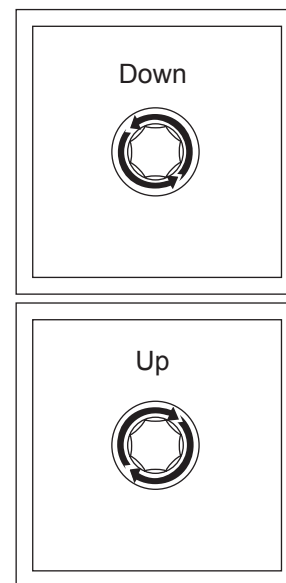

Figure 24. Réglage du niveau

**Piédestal**

Il est fortement recommandé que deux personnes procédez comme suit.

**Étape 1**

- 1 Fixez les quatre (4) pieds de table au fond de la baignoire (Figure 25).
- 2 Fingertighten en ce moment.
- 3 Une fois terminé le placer sur l'emballage, ou une couverture, sur le côté de la zone d'installation.

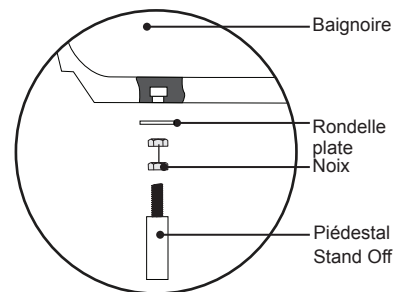

Figure 25. Fixation sur pied jambe

## Installation

### Étape 1

- Centre de l'ouverture sur la base du socle, avec l'ouverture de vidange (Figure 26).

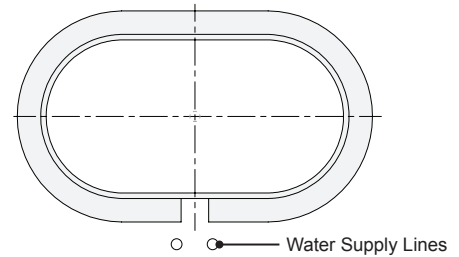

Figure 26. Placement piédestal

### Étape 2

- Placez délicatement la baignoire dans la base.
- Faire les ajustements nécessaires à ce moment. La baignoire doit reposer uniformément dans la base.
- Avec un crayon, esquisse la base du piédestal, en prenant note où l'accès de vidange est située (Figure 27).
- Retirer la baignoire.



Il peut être nécessaire d'ajuster les pieds de table pour être à niveau pour la baignoire pour s'adapter correctement dans la base. Faites-le maintenant, si nécessaire.

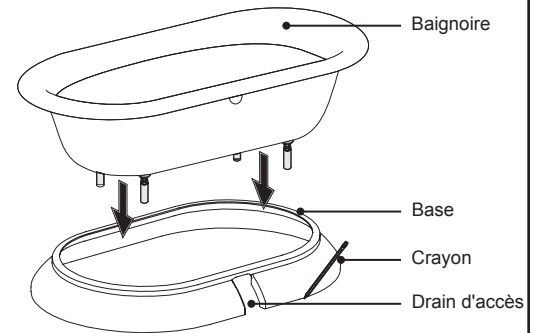

Figure 27. Baignoire de placement

### Étape 3



Assurez-vous que l'ouverture de débordement sur la baignoire et l'accès drain sur la base sont du même côté avant de marquer de façon permanente le lieu de montage.

- Retirez la base du socle. Placez la baignoire de retour à l'endroit déterminé. Assurez-vous que l'ouverture de débordement sur la baignoire est centrée sur le drain (Figure 28).
- En utilisant un crayon, légèrement contour de la jambe piédestal. Répétez cette étape pour les trois autres (3) pieds de table.

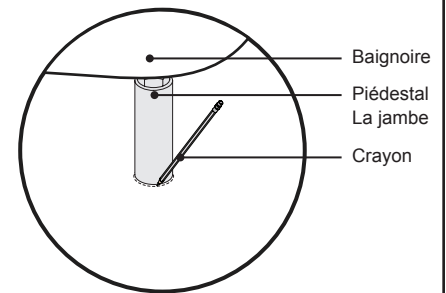
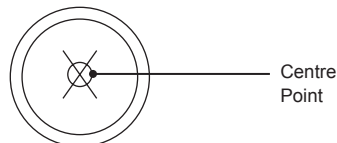

Figure 28. Fixation sur pied jambe



### Étape 4

- A chaque emplacement marqué, percer un trou  $\frac{7}{16}$ " de 1 ½ po de profondeur (Figure 29). Répétez cette étape pour les autres sites.
- Une fois terminé, nettoyer le trou percé de tous les débris.

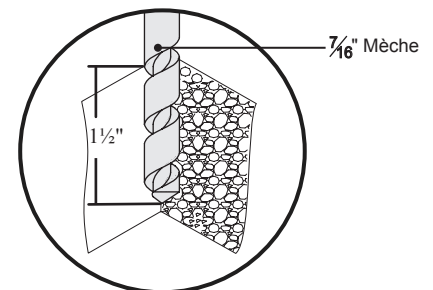

Figure 29. Le perçage des trous de montage

### Étape 5

- Insérer la cale d'ancrage dans le trou percé. Si nécessaire, utiliser un marteau et taper doucement le coin d'ancrage en place (Figure 30).
- Utiliser une clé pour serrer l'écrou. Ne serrez pas trop cet écrou. Serrer l'écrou jusqu'à ce qu'il soit bien fixé.
- Répétez les deux étapes précédentes pour les autres sites.

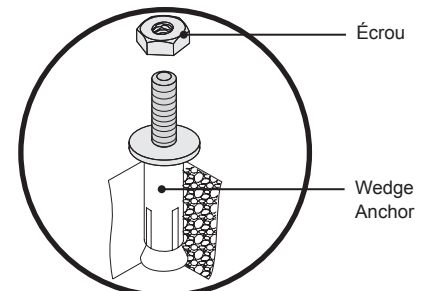

Figure 30. Wedge cheville



**Étape 6**

Il est fortement recommandé que deux personnes procédez comme suit.

- 1 Placez la base en position (ligne jusqu'à la lisière de la base avec le contour).
- 2 Placez l'appareil sur chaque coin d'ancrage sécurisé.
- 3 Une fois les jambes piédestal sont alignés avec les ancrages de coins, abaissez doucement l'unité vers le bas (Figure 31).
- 4 Pressez fermement l'appareil sur les ancrages de coin pour terminer l'installation.

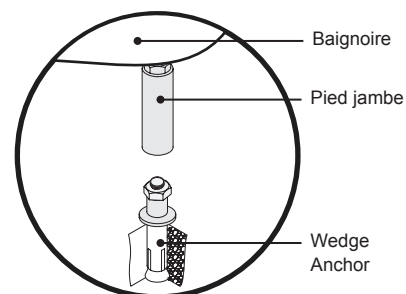
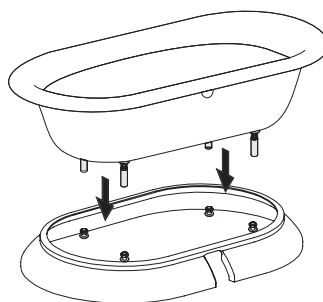

Figure 31. Pied de placement

- 5 Appliquer un cordon de silicone (disponible dans le commerce) sur le pourtour de la base du socle (Figure 32). Suivez fabricant a recommandé le temps de séchage avant de procéder.

Une fois la baignoire a été obtenu, toute la tuyauterie d'arrivée doit être installé. S'il vous plaît se référer aux instructions d'installation qui sont inclus dans l'emballage.

Une fois terminé, s'il vous plaît procéder à l'essai d'étanchéité »ci-dessous.

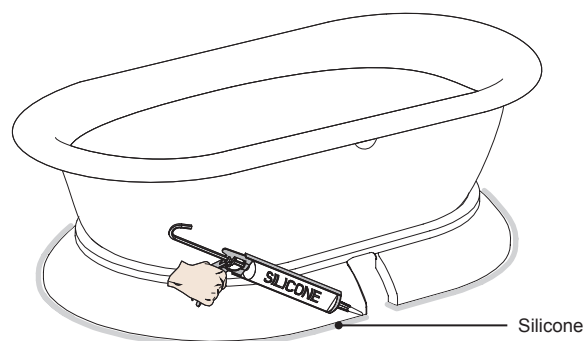

Figure 32. Pied de placement

**Test de fuite**

Après la baignoire a été installée à son emplacement définitif, effectuer le test de fuite final. Remplir la baignoire au niveau de débordement et laisser reposer pendant 24 heures. Si l'eau a éclaboussé l'extérieur de la baignoire, les sécher avant de laisser reposer.

Respecter toutes les connexions de fuite dès que l'eau a été activée. Si une fuite se produit, éteignez immédiatement de l'eau et resserrer tous les raccords.

Après 24 heures, s'il n'y a pas de fuite d'eau, retirer la pellicule protectrice qui recouvre les surfaces baignoire.

Retirer l'eau à travers le drain et nettoyer la baignoire selon les instructions de nettoyage dans la section "Entretien".

**Nettoyage et entretien**

Ne pas utiliser de produits corrosifs, tels que les diluants ou de l'acétone, pour nettoyer la baignoire ou enlever les taches. des dommages irréparables à l'arrivée aura lieu baignoire.

Toujours nettoyer votre baignoire immédiatement après usage. Cela rend plus facile à nettoyer et offre de meilleurs résultats. Utilisez un chiffon doux tissu de coton avec un savon doux. Ou abrasifs peuvent endommager le fini baignoire.



Utiliser du savon pour nettoyer la baignoire et de ne jamais utiliser un nettoyeur abrasive ou rugueuse. Le savon est efficace pour nettoyer la baignoire et ne pas nuire à la finition baignoire.

**Terminer de réparation**

Pour réparer une éraflure légère à la finition baignoire, appliquez les méthodes suivantes pour y remédier:

- 1 Polissez la surface de la rayure avec un poli à métal ou en voiture au travail jusqu'à la surface brillante.
- 2 Utilisez un papier de grain de sable 1000 pour polir la surface de la rayure. Si nécessaire, répétez l'étape 1.

## De service autorisé

Si vous avez besoin d'une référence pour une entreprise de service près de chez vous ou si vous avez des questions concernant le fonctionnement ou l'entretien, veuillez communiquer avec notre service à la clientèle au 1-800-288-4002. Visitez notre site Web à <http://www.jacuzzi.com> pour les produits, les services et une copie en ligne de ces directives d'installation et d'utilisation.

Lorsque vous demandez une visite de service ou de l'aide technique, ayez le modèle et le numéro de série de votre unité à la portée de la main. Ces renseignements se trouvent sur la fiche d'enregistrement du produit fournie avec votre unité. Si la fiche a été égarée, ces renseignements se trouvent sur l'étiquette de spécifications/numéro de série située sur l'unité elle-même. Cette étiquette se trouve sur le mur de la baignoire près du moteur du ventilateur.

### ÉTIQUETTE DE SPÉCIFICATIONS/NUMÉRO DE SÉRIE

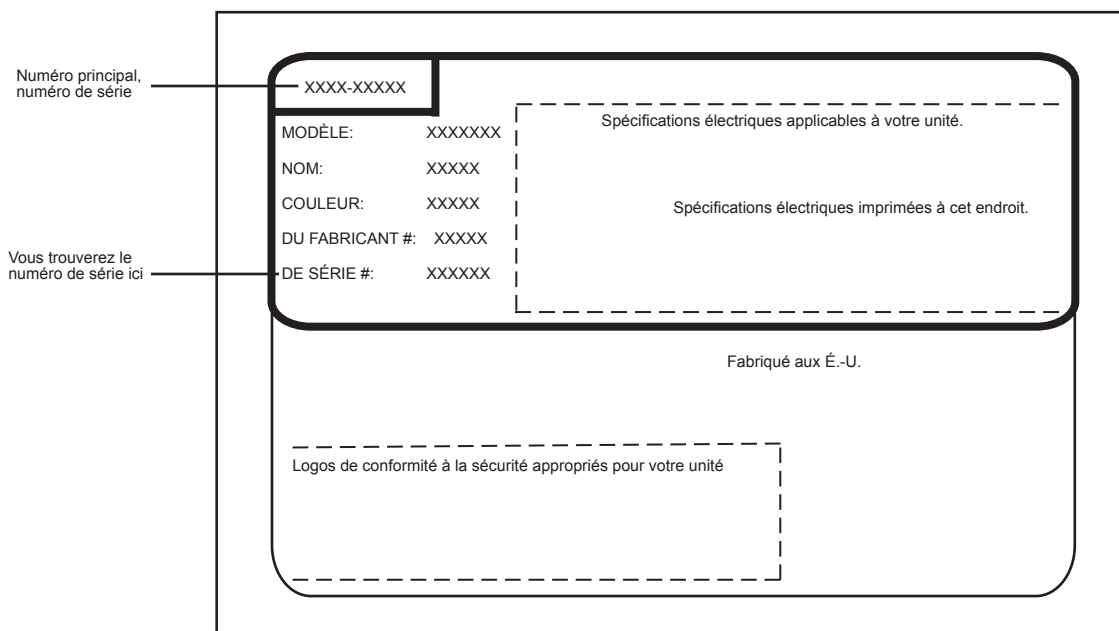

LES SPÉCIFICATIONS DU PRODUIT PEUVENT ÊTRE MODIFIÉES SANS PRÉAVIS.

UTILISEZ LE MANUEL DE SPÉCIFICATIONS TECHNIQUES FOURNI AVEC CE PRODUIT.

Jacuzzi® Luxury Bath a obtenu les classifications de code (normes) applicables habituellement offertes à l'échelle nationale pour les produits de ce type. L'installateur/le propriétaire doivent déterminer la conformité au code local précis avant d'installer le produit. Jacuzzi® Luxury Bath n'effectue aucune représentation ou garantie relatives à la conformité au code et elle ne sera pas responsable de cette dernière.

Jacuzzi® Luxury Bath  
 14525 Monte Vista Ave.  
 Chino, California, 91710 É.-U.  
 1-800-288-4002  
[www.jacuzzi.com](http://www.jacuzzi.com)

# Limited Lifetime Warranty on Jacuzzi Luxury Branded Baths for the Comfort, Comfort Plus, Pure Air®, Luxury, Salon™ Spa, and Pure Air® II Collections

## COUVERTURE DE LA GARANTIE

Jacuzzi Whirlpool Bath (la « société ») offre la garantie limitée à vie expresse suivante à l'acheteur d'origine (« utilisateur ») d'une baignoire à remous Jacuzzi® offerte dans la collection Espree™ de la société ayant fait l'achat d'une baignoire pour un usage personnel ou résidentiel en maison individuelle: La société réparera ou remplacera, à sa discrétion, la baignoire ou son équipement, conformément aux termes et conditions suivants:

### GARANTIE À VIE SUR LES BAINOIRES

La société étend à l'utilisateur de la baignoire une garantie à vie limitée non transférable concernant l'intégrité structurelle et la configuration de la coque, ainsi que l'absence de fuites d'eau provenant d'un défaut de coque de la baignoire. Cette garantie couvre uniquement la coque de la baignoire et la pompe, les jets, les commandes et le ventilateur installés par le fabricant contre tout défaut de main d'œuvre et de fabrication. Cette garantie ne s'applique pas aux modèles d'exposition ou à toute option ou tout accessoire couverts par la garantie limitée de quatre-vingt-dix (90) jours indiquée ci-dessous.

La couverture de la garantie commence à la date d'achat d'origine de l'unité par l'utilisateur et à réception par la société de la fiche de garantie entièrement remplie, tel que décrit ci-dessous.

### GARANTIE D'UN AN SUR LA MAIN D'ŒUVRE POUR TOUS LES COMPOSANTS INSTALLÉS EN USINE:

Notre garantie limitée sur la main d'œuvre est valable pour une période d'un (1) an à partir de la date d'achat d'origine par l'utilisateur, mais ne dépassant pas deux (2) ans à partir de la date de fabrication. Tous les composants installés en usine (par exemple, la pompe, le moteur, le ventilateur et la plomberie) sont couverts par notre garantie sur la main d'œuvre contre les pannes dues à des vices de fabrication et de main d'œuvre.

### GARANTIE LIMITÉE D'1 AN (PIÈCES UNIQUEMENT) SUR LE CHAUFFAGE EN OPTION

Notre garantie limitée sur notre chauffage en option est valable pour un (1) an pour les pièces uniquement et exclut la main d'œuvre. La couverture de la garantie commence à la date d'achat du chauffage en option pour une utilisation sur les baignoires Espree uniquement.

### GARANTIE LIMITÉE DE 90 JOURS (PIÈCES UNIQUEMENT) SUR LES AUTRES OPTIONS ET ACCESSOIRES

Notre garantie couvre les options et les accessoires fabriqués pour la société mais non installés en usine (par exemple, les kits de becs de remplissage, les kits d'organes internes, les jupes, les oreillers) contre les vices de main d'œuvre et de fabrication. La couverture de la garantie commence à la date d'achat d'origine de l'option ou de l'accessoire par l'utilisateur. Ces articles peuvent être couverts par une garantie du fabricant qui peut offrir une durée de garantie plus longue que cette garantie limitée. Veuillez confirmer auprès du fabricant la durée de la garantie appropriée pour les options et les accessoires.

### LIMITES DE LA GARANTIE

Notre garantie limitée ne couvre pas les défauts, les dommages ou les pannes causés par le transporteur général, l'installateur, l'utilisateur ou d'autres personnes, les animaux domestiques ou les rongeurs, ou par les faits suivants, de manière non limitative: manipulation négligente (levage de l'unité par la plomberie, abrasant la finition, etc.), y compris notamment sa propre négligence; modification quelconque pour une raison quelconque (y compris les modifications faites pour conformité aux codes locaux); mauvaise installation (y compris installation non conforme aux instructions et aux spécifications fournies avec l'unité); connexions fournies par l'installateur de l'équipement; alimentation électrique incorrecte ou modification électrique non autorisée; utilisation incorrecte; fonctionnement incorrect, y compris entretien de routine insuffisant; fonctionnement de l'unité sans la quantité d'eau minimum spécifiée ou avec de l'eau à une température inappropriée; utilisation de nettoyeurs abrasifs ou inappropriés; catastrophes naturelles, telles que foudre, inondations, tremblements de terre, etc.

En outre, LA SOCIÉTÉ NE SERA PAS RESPONSABLE DES DOMMAGES ACCESSOIRES OU INDIRECTS, des pertes découlant de toute cause (par exemple, dégâts des eaux sur les tapis, plafonds, carrelage, marbre, perte de jouissance, etc.) y compris sa propre négligence, des dommages concernant ou résultant de: pièces galvanisées lorsque des produits chimiques pour piscine et/ou cuve thermale sont utilisés dans l'unité ou conditions d'eau dure; équipement de baignoire en option non fabriqué par la société mais fourni par le distributeur, l'installateur ou la société; utilisation antérieure de l'unité en tant que modèle de démonstration; défauts qui auraient dû être découverts avant l'installation.

Cette garantie limitée n'inclut pas: la main d'œuvre, le transport, ni les autres coûts occasionnés lors du retrait et/ou de la réinstallation de l'unité d'origine et/ou de l'installation d'une unité de rechange; les coûts liés à l'obtention d'un accès pour la réparation; les dommages dus à la perte de jouissance, y compris les pertes de nature commerciale ou les manques à gagner de toutes sortes et sous n'importe quelle circonstance. Les baignoires sont exclues de toute couverture de garantie si un ajout, un retrait ou une modification quelconque et de toute nature a été effectué sur l'unité (ou l'un de ses composants).

La couverture de garantie est fournie pour les États-Unis d'Amérique et le Canada uniquement.

### EXCLUSION DE GARANTIES IMPLICITES

LES GARANTIES IMPLICITES DE QUALITÉ MARCHANDE OU D'ADAPTATION À UN BUT PARTICULIER SONT DÉNIÉES COMPLÈTEMENT OU DANS LA PLUS GRANDE MESURE PERMISE PAR LA LOI.

AVIS: Cette garantie octroie des droits spécifiques et d'autres droits pouvant varier d'un état ou province à l'autre peuvent également exister. Il n'existe pas de garanties applicables aux produits de Jacuzzi Whirlpool Bath autres que celles expressément déclarées dans ce document et découlant des lois fédérales et des États. La société ne sera pas responsable des déclarations et des représentations faites sous toute forme, s'étendant au-delà, dépassant ou étant inconsistantes avec la documentation autorisée et les spécifications fournies par la société.

Certains États ne permettant pas de limitations de durée sur les garanties implicites, ou l'exclusion et la limitation des dommages accessoires et consécutifs, les limitations et exclusions ci-dessus peuvent ne pas s'appliquer.

## RETOUR DE L'ENREGISTREMENT DE LA GARANTIE

Pour enregistrer votre produit, veuillez visiter notre site Web, Jacuzzi.com, cliquez sur « Bath and Showers » (baignoires et douches), puis sélectionnez ONLINE WARRANTY REGISTRATION (enregistrement de la garantie en ligne) dans la partie supérieure de la page. On vous demandera d'entrer le numéro de série de votre produit, suivi des renseignements d'enregistrement de votre garantie. Ou encore, vous pouvez aussi enregistrer votre produit en remplissant la fiche ci-dessous et en l'envoyant à Jacuzzi à l'adresse indiquée.

L'enregistrement de garantie ci-joint DOIT être rempli par l'acheteur dans un délai de trente (30) jours de l'achat et reçu par Jacuzzi Luxury Bath afin que cette garantie soit en vigueur.

### RESPONSABILITÉS DES AUTRES

L'installateur ou l'entrepreneur qui agit au nom de l'Utilisateur doit examiner l'unité avant de l'installer. Il doit s'assurer que l'unité est libre de défauts ou de dommages. Des avis sont placés sur et dans l'unité ainsi que sur la boîte d'expédition avisant l'installateur de cette responsabilité. En cas de problème, l'unité ne doit pas être installée. L'Entreprise n'est pas responsable des pannes ou des dommages qui auraient pu être découverts, réparés ou évités grâce à une inspection et un essai adéquats (y compris un essai d'eau approprié) avant l'installation.

Le transporteur est responsable des dommages qui surviennent pendant le transport. L'Utilisateur ou l'installateur DOIT ouvrir la boîte et examiner l'unité lorsqu'elle est livrée. Si des dommages sont découverts, ils doivent être immédiatement signalés au vendeur et au transporteur par écrit et une inspection doit être demandée. Si le transporteur ne répond pas, vous devez le signaler au vendeur et au transporteur. Vos réclamations de transport doivent être présentées dans un court délai.

L'installateur et/ou l'entrepreneur sont responsables des dommages survenant pendant l'installation et l'Utilisateur est responsable des dommages survenant par la suite.

Le fabricant d'équipement est entièrement responsable de toute défaillance des équipements en option à l'exception de ce qui est prévu ci-dessus et cette responsabilité ne se prolonge pas ou ne s'applique pas aux pièces de rechange pour les options et les accessoires. Les pièces de rechange seront couvertes par le fabricant original de l'équipement.

Le distributeur ou le dépositaire doit connaître les exigences relatives aux codes locaux et aviser l'entrepreneur qui effectuera l'installation et/ou l'Utilisateur de ces exigences au moment de l'achat. L'Entreprise n'est pas responsable des frais encourus pour modifier un produit pour se conformer à un code, comme les codes de construction de la ville, du comté ou de l'État aux États-Unis ou les codes municipaux ou provinciaux au Canada.

### SERVICE DE GARANTIE

Pour la commodité des clients, l'Entreprise conserve une liste de réparateurs indépendants qui effectuent les réparations requises en vertu de la garantie. Ces personnes ne sont pas des agents ou des représentants de l'Entreprise et ne peuvent pas lier l'Entreprise par leurs paroles ou leur comportement.

L'Entreprise fournit le service de garantie décrit ci-dessus lorsque les conditions suivantes sont respectées : la panne est de nature ou de type couvert par la garantie; l'Utilisateur a informé l'agent de service Jacuzzi Luxury Bath autorisé ou un représentant du service de la garantie de la nature du problème pendant la période de garantie; des preuves concluantes (par ex., une preuve d'achat ou d'installation) est fournie par l'utilisateur prouvant que la panne s'est produite ou a été découverte pendant la période de garantie; un réparateur indépendant autorisé ou un représentant de l'Entreprise a eu la permission d'inspecter l'unité pendant les heures normales d'affaire dans un délai raisonnable après la signalisation du problème par l'Utilisateur. Afin d'obtenir le service en vertu de la garantie, communiquez avec Jacuzzi Luxury Bath à :

jacuzzi.com  
ou  
Service de garantie  
14525 Monte Vista Ave.  
Chino, California 91710 É.-U.  
Composez le : 1-(800) 288-4002

Pour obtenir un remplacement de garantie pour les composants installés en usine pour les options et les accessoires fournis par l'Entreprise et fabriqués et fournis par l'Entreprise, composez le numéro ou écrivez à l'adresse indiqués ci-dessus. Fournissez une description du problème et une preuve d'achat. On vous indiquera comment obtenir des pièces de rechange et où retourner, à vos frais, le(s) composant(s), l'option (les options) ou l'accessoire (les accessoires) défectueux. Toutes les pièces ou l'équipement de rechange et les réparations seront garantis pendant la période de garantie restante de la(es) pièce(s) remplacée(s).

L'obligation de garantie de l'Entreprise sera acquittée au moment de la remise du remplacement ou de la réparation. Si le client refuse le remplacement ou la réparation, l'obligation de garantie de l'Entreprise est alors terminée.

┌ Garantie limitée ┐  
└ de quatre-vingt-dix ┘  
└ jours ┘  
└ seulement sur les ┘  
└ pièces des ┘  
└ accessoires ┘  
JACUZZI LUXURY BATH  
GB17000B



Jacuzzi® Luxury Bath  
14525 Monte Vista Avenue  
Chino, California 91710



Pour effectuer votre enregistrement, visitez notre site Web à [www.jacuzzi.com](http://www.jacuzzi.com) ou remplissez et postez cette fiche à l'adresse indiquée au verso, et ce, dans un délai de trente (30) jours de la date d'achat afin que cette garantie soit en vigueur.

Nom de l'acheteur \_\_\_\_\_  
 Adresse de l'acheteur \_\_\_\_\_  
 Ville \_\_\_\_\_ Province \_\_\_\_\_ Code postal \_\_\_\_\_  
 Date d'achat \_\_\_\_\_  
 Nom du modèle \_\_\_\_\_  
 Numéro de série \_\_\_\_\_  
 Nom du dépositaire \_\_\_\_\_  
 Adresse du dépositaire \_\_\_\_\_

1. Comment avez-vous entendu parler de ce produit Jacuzzi® ?  
 Publicité  Article dans une revue/un journal  
 Visité un dépositaire/fournisseur de plomberie  Pages jaunes  
 Constructeur/plombier/rénovateur  Décorateur/architecte  
 Visité un détaillant/magasin de rénovation  
 Bouche à oreille . . . Ami/parent/connaissance  
 Autre (veuillez préciser) \_\_\_\_\_
2. Qui est la première personne vous ayant donné des renseignements précis au sujet de ce produit (spécifications, prix, etc.)?  
 Dépositaire/fournisseur de plomberie  Constructeur  Rénovateur  
 Entrepreneur en plomberie  Détaillant/magasin de rénovation  
 Décorateur/architecte  Déjà installé
3. Quelle était la principale raison de votre achat?  
 Style  Service de garantie  Caractéristiques du produit  
 Nom de la marque  Prix  Hydrothérapie  
 Revente de la résidence \_\_\_\_\_  
 Autre \_\_\_\_\_
4. Qui a finalement choisi le produit que vous avez acheté?  
 Moi  Mon conjoint  Moi et mon conjoint ensemble  
 Autre membre de la famille  Décorateur/architecte  
 Constructeur/plombier/rénovateur  Déjà installé
5. Qui l'a installé?  Déjà installé/nouvelle résidence  
 Entrepreneur/plombier lors de la rénovation  
 Moi/mon conjoint lors d'une rénovation  
 Autre \_\_\_\_\_
6. Quelle est la valeur actuelle sur le marché de cette propriété?  
 Veuillez l'évaluer en dollars
7. Quel est l'âge du chef du ménage? \_\_\_\_\_ ans
8. Quel autre fabricant avez-vous considéré?  
 Eljer  Lasco  Price Pfister  Aqua Glass  
 Kohler  American Standard  Sterling  
 Autre (précisez) \_\_\_\_\_
9. Combien de temps avez-vous magasiné avant d'acheter cette unité?  
 1 jour  2 à 6 mois  
 2 à 7 jours  6 mois à 1 an  
 1 à 2 semaines  1 à 2 ans  
 2 à 4 semaines  +2 ans  
 1 à 2 mois
10. Depuis combien de temps approximativement habitez-vous dans cette résidence? \_\_\_\_\_
11. Veuillez indiquer, approximativement, le revenu annuel total de votre ménage  
 Jusqu'à 24 999 \$  50 000 à 74 999 \$  
 25 000 à 29 999 \$  75 000 à 99 999 \$  
 30 000 à 39 999 \$  100 000 à 149 999 \$  
 40 000 à 49 999 \$  150 000 \$ et plus
12. Est-ce que votre processus d'achat a été...?  
 Très facile  Facile  Difficile  Très difficile
13. Est-ce que vous connaissiez le système de jets breveté de Jacuzzi avant votre achat?  
 Non, je ne le connaissais pas  Je le connaissais un peu  Je le connaissais très bien

Garantie limitée  
 de quatre-vingt-dix  
 jours  
 seulement sur les  
 pièces des  
 accessoires

JACUZZI LUXURY BATH  
 GB17000B



**SERIE DE BAÑERAS NO  
EMPOTRADAS ERA™**

**INSTRUCCIONES PARA LA INSTALACIÓN Y EL FUNCIONAMIENTO**

**Jacuzzi® Luxury Bath**

14525 Monte Vista Avenue  
Chino, CA 91710  
1-800-288-4002  
[www.jacuzzi.com](http://www.jacuzzi.com)





**Contenido**

Contenido.....	49
Información del producto.....	49
Instrucciones de seguridad.....	50
Introducción.....	52
Planeación anticipada de la colocación de la bañera.....	53
Zapatillas de Instalación de la base.....	54
El doble terminó la instalación Base.....	56
Prueba de fugas.....	63
Limpieza y mantenimiento.....	63
Servicio técnico autorizado.....	64
Garantía.....	65

**Información del producto**

Conserve estas instrucciones para uso futuro. Utilice el formulario a continuación para registrar su modelo y número de serie para referencia futura.

Fecha de la compra \_\_\_\_\_

Comprado a \_\_\_\_\_

Instalado por \_\_\_\_\_

Número de serie \_\_\_\_\_

Modelo \_\_\_\_\_

Instalador: Deje el manual para el propietario.

Propietario: Lea este manual y consérvelo para referencia futura.

**Instrucciones de seguridad****INSTRUCCIONES RELATIVAS A UN RIESGO DE LESIONES A LAS PERSONAS.**

Este es un producto de calidad profesional. El conocimiento de las técnicas de construcción e instalación de plomería de acuerdo a los códigos son necesarios para la correcta instalación y la satisfacción del usuario. Se recomienda que un contratista con licencia realizar la instalación de todos los productos Jacuzzi® Baño de lujo. Nuestra garantía no cubre la instalación incorrecta de sus problemas.

 **PRECAUCIÓN:** Al utilizar esta unidad, las precauciones básicas siempre se debe realizar, incluyendo los siguientes:

• **LEA Y SIGA TODAS LAS INSTRUCCIONES. GUARDE ESTAS INSTRUCCIONES.**

- Utilice esta unidad solamente para el uso que se describe en este manual. No utilice accesorios no recomendados por el fabricante.
- Nunca deje caer ni inserte ningún objeto en ninguna abertura.

 **ADVERTENCIA: RIESGO DE LESIONES ACCIDENTALES O AHOGAMIENTO!** No permita que los niños utilicen esta unidad a menos que estén supervisados de cerca en todo momento. No bañeras de hidromasaje uso a menos que todos los guardias de succión se instalan para evitar que el cuerpo y el cabello atrapamiento. No utilice nunca la bañera de hidromasaje, si la tapa de succión está roto, dañado o que falta.

 **ADVERTENCIA: LA INMERSIÓN PROLONGADA EN AGUA CALIENTE PUEDE PROVOCAR HIPERTERMIA!**

La hipertermia ocurre cuando la temperatura interna del cuerpo alcanza un nivel de varios grados encima de la temperatura corporal normal de 98,6 ° F (37 ° C). Los síntomas de hipertermia incluyen un aumento de la temperatura interna del cuerpo, mareos, letargo, somnolencia y desmayos. El efectos de la hipertermia incluyen:

- A. Falta de percibir el calor.
- B. La incapacidad de reconocer la necesidad de salir de la bañera.
- C. Desconocimiento del peligro inminente.
- D. Daño fetal en mujeres embarazadas.
- E. Física incapacidad para salir de la bañera.
- F. La pérdida del conocimiento, aumentando el riesgo de ahogarse.

 **ADVERTENCIA: RIESGO DE LESIONES FETALES!** Las mujeres embarazadas o que puedan estar embarazadas deben consultar a un médico antes de usar la bañera.

**Instrucciones de seguridad (cont)**

 **ADVERTENCIA:** El uso de alcohol, drogas o medicamentos puede aumentar enormemente el riesgo de hipertermia fatal. Personas bajo tratamiento médico o que tengan una condición médica deben consultar a un médico antes de utilizar una bañera.

 **ADVERTENCIA:** Utilice esta unidad solamente para el uso que se describe en este manual. No utilice accesorios que no estén recomendadas por los fabricantes.

 **ADVERTENCIA:** Para evitar lesiones, tenga cuidado al entrar o salir de la bañera.

 **ADVERTENCIA:** La temperatura del agua superior a 104 ° F (40 ° C) puede ser nocivo para su salud. Controlar y ajustar la temperatura del agua antes de su uso.

 **IMPORTANTE:** Lea siempre las instrucciones completas en este manual antes de comenzar la instalación.

 Al utilizar este equipo, las precauciones básicas de seguridad deben seguirse, incluyendo las siguientes:

1. **ADVERTENCIA: RIESGO DE LESIÓN ACCIDENTAL O MORIR AHOGADO! LOS NIÑOS NO DEBEN USAR ESTA BAÑERA SIN SUPERVISIÓN DE UN ADULTO.**
2. **ADVERTENCIA: PARA EVITAR LESIONES, TENGA CUIDADO AL ENTRAR O SALIR DELBAÑERA.**
3. **ADVERTENCIA: RIESGO DE LESIÓN ACCIDENTAL O MORIR AHOGADO! NO USO DROGAS O ALCOHOL ANTES O DURANTE EL USO DE UNA BAÑERA PARA EVITAR POSIBLES LA INCONSCIENCIA Y LA AHOGAMIENTO.**
4. **ADVERTENCIA: RIESGO DE LESIÓN FETAL! MUJERES EMBARAZADAS O QUE PUEDAN ESTAR EMBARAZADAS DEBERÍAN CONSULTE A UN MÉDICO ANTES DE USAR ESTE BAÑERA.**
5. **ADVERTENCIA: RIESGO DE MORIR AHOGADO HIPERTERMIA Y POSIBLES: NO USAR UNA BAÑERA INMEDIATAMENTE DESPUÉS DE EJERCICIO EXTENUANTE.**
6. **GUARDE ESTAS INSTRUCCIONES.**

La Compañía ha obtenido códigos correspondientes (standards) listados en general, disponibles en una base nacional de los productos de este tipo. Es responsabilidad de la instalador / propietario para determinar el cumplimiento específico de los códigos locales antes de la instalación del producto. La Compañía no hace ninguna representación o garantía con respecto a, y no será responsable de cualquier cumplimiento del código. Las especificaciones del producto están sujetas a cambios sin previo aviso.

### Introducción

Lea atentamente este manual antes de realizar la instalación e instale la bañera según se indica aquí. Jacuzzi no es responsable de ningún daño causado por la instalación inadecuada o por una instalación que no esté realizada de acuerdo con los códigos locales de construcción y plomería. Jacuzzi Luxury Bath recomienda que un plomero registrado o certificado instale su bañera.



No coloque bombillas ni otras herramientas o elementos a altas temperaturas sobre la superficie de la bañera. Mantenga dichos objetos alejados de la bañera. Además, no utilice detergentes o limpiadores abrasivos, ya que pueden dañar el acabado de la bañera. Para obtener más detalles, consulte "Limpieza y mantenimiento de la bañera", al final de la sección "Instalación" de este manual.

### Herramientas para la instalación

											10mm llave Allen (Cant. 1) 6mm llave Allen (Cant. 1) Llave Allen (Suministrada)
Calafateo / Pistola para calafateo	Taladro portátil	Nivel	Mazo de hule	Lápiz	Cinta métrica	Llave inglesa	Broca	Destornillador Phillips	Llave de renaje	Alicates	Llave Allen (Suministrada)

### Bañera

Bañera de doble punta (Cant. 1)	Bañera con respaldo (Cant. 1)

### Lista de piezas de las patas de garra (para utilizar con la bañera con respaldo)

Parte trasera - alta (Cant. 2)	Parte delantera - baja (Cant. 2)	Pernos de cabeza hexagonal (Cant. 8)	Traba plástica de cuña (Cant. 4)	Barra roscada (Cant. 4)	Arandelas Planas (Cant. 8)	Arandelas de presión (Cant. 8)	Arandelas de hule (Cant. 8)	Junta de goma (Cant. 4)
Patatas de garra (Cant. 4)								

### Lista de piezas de las patas de garra y bola (para utilizar con la bañera de doble punta)

Pata de garra y bola (Cant. 4)	Pernos de cabeza hexagonal (Cant. 4)	Traba plástica de cuña (Cant. 4)	Barra roscada (Cant. 4)	Arandelas Planas (Cant. 8)	Arandelas de presión (Cant. 4)	Arandelas de hule (Cant. 4)

### Lista de piezas de la base del pedestal (para utilizar con la bañera de doble punta)

Base del pedestal (Cant. 1)	Pata del pedestal (Cant. 4)	Traba de cuña (Cant. 4)

### Lista de piezas del marco de madera (para utilizar con la bañera de doble punta)

Patatas del marco (Cant. 4)	Rieles del marco exterior (Cant. 2)	Rieles del marco interior (Cant. 2)	Bloque de apoyo central (Cant. 2)	Tornillos para montaje del soporte de metal (Cant. 16)	Tornillos para el soporte (Qty 8)	Tornillos para el soporte horizontal (Cant. 2)	Traba de cuña (Cant. 4)	Soporte de metal (Cant. 4)

## Inspección Visual

- ❶ Retire la bañera de la caja de envío. Tenga cuidado de no rayar la superficie de la bañera con las grapas expuestas. Retire las grapas o plieguelas hacia el cartón. Conserve la caja hasta que la inspección del producto haya sido satisfactoria.
- ❷ Inspeccione el armazón y los componentes de la bañera. En caso de que la inspección revele cualquier daño o defecto en el acabado o daño visible en los componentes, no instale la bañera. Los daños o defectos en el acabado reclamados después de la instalación de la bañera están excluidos de la garantía. La responsabilidad de Jacuzzi Luxury Bath por daños durante el transporte finaliza contra entrega de los productos en buen estado al transportista.
- ❸ Presente sus reclamos por daños al transportista. Para conocer los términos de la cobertura y las limitaciones de la garantía, consulte la información publicada sobre la garantía embalada con el producto o al dorso de este manual.

## Planeación anticipada de la colocación de la bañera

 Antes de montar la base de la bañera, se deben completar todas las tareas de plomería. Las tuberías de suministro de agua y la ubicación de los drenajes se deben instalar primero.

La orientación se verá afectada por la ubicación del drenaje. Hay dos opciones de instalación: horizontal y vertical (ambas disposiciones de orientación estarán basadas en la ubicación de las tuberías). Consulte la Figura 1 para ver un ejemplo de cada una de las orientaciones. Independientemente de la orientación seleccionada, tanto la bañera como la base deben estar centradas en la línea de drenaje. Para conocer las dimensiones completas y la información de instalación, consulte la sección "Especificaciones técnicas" de este manual.

 Recomendamos que un plomero registrado realice todas las tareas de plomería y de montaje de plomería.







Figura 1. Orientación típica

## Zapatillas de Instalación de la base

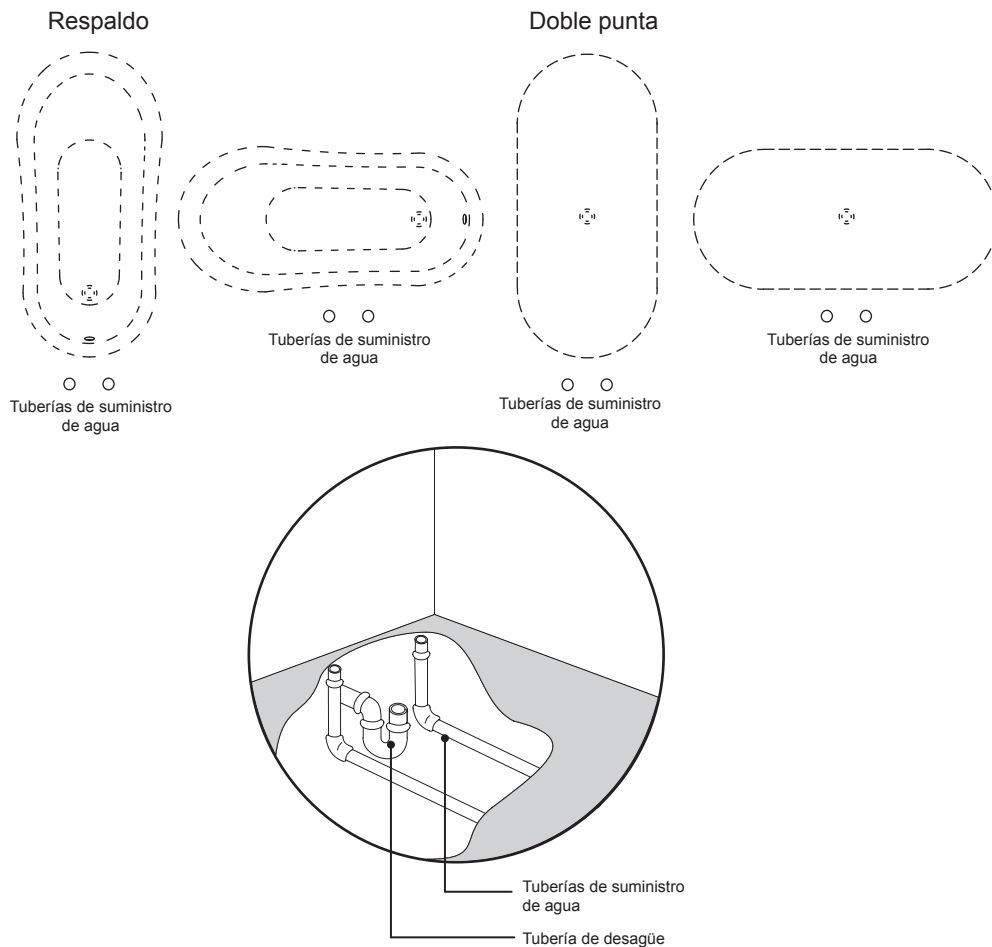
-  Antes de instalar la bañera zapatillas, por favor asegúrese de que la sede permanente de la bañera zapatillas se ha determinado.
-  Se recomienda encarecidamente que un plomero realizar todas las tuberías y los procedimientos de montaje de tuberías.

## Zapatillas de colocación bañera

-  Es muy recomendable que dos personas realice los pasos siguientes.

- 1 Centro de la bañera con las líneas de suministro de agua que se encuentran en el suelo.
- 2 Medida 6" del centro de la línea de suministro de agua al centro de la boca de drenaje en la bañera (Figura 1).

Deja la bañera zapatillas en esta ubicación y proceder a la "instalación" por debajo de.





Figura 1. Zapatillas de colocación bañera

## Instalación

-  Si no puede acceder a la corte de primera clase ya que el soporte de montaje está en la forma, utilice una llave Allen (incluida) y aflojar los tornillos de cabeza hexagonal. Deslice el soporte de montaje y luego vuelva a apretar los tornillos de cabeza hexagonal. Realizar este paso proporcionará espacio para acceder a la corte de muesca.

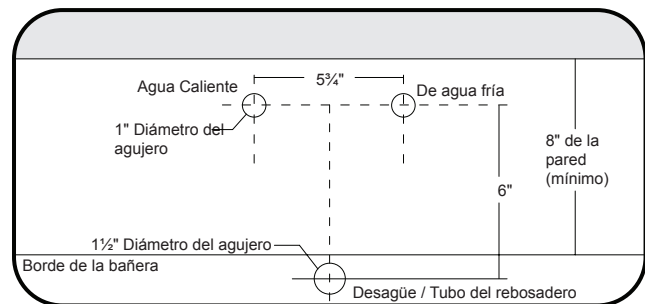
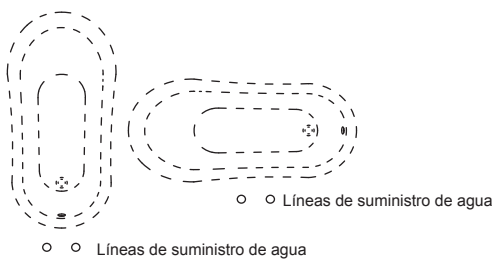
## Garra Pies Adjunto

-  Es muy recomendable que dos personas realice los pasos siguientes.

### Paso 1

- 1 Gire el baño boca abajo sobre una cubierta protectora y fije las cuatro (4) pies de garra a la bañera (Figura 2).
-  Coloque el par más grande de la uña de los pies hacia la parte posterior de la bañera (la parte trasera es más alta que la parte delantera).
- 2 Utilizando una arandela plana, la arandela y el perno de cabeza hexagonal, coloque los pies de garra a la bañera. Repita este paso para las otras tres pies de garra (3).
- 3 Una vez que los cuatro (4) pies han sido instalados, utilice una llave Allen (incluida) y apriete todas las piezas de montaje.
- 4 Coloque el pie de baño en la cubierta protectora.



Figura 2. Garra Pies de instalación

**Paso 2**

- 1 Coloque la bañera del deslizador en la ubicación permanente de pre-determinado.
- 2 Con un lápiz, marca en el suelo, donde el recorte de la muesca está en el interior de cada pie en garra (Figura 3). Esto será cuando el agujero de montaje serán perforados en el suelo. Repita este paso para el resto de localidades.
- 3 Con la ayuda de un asistente, levante suavemente la tina de baño y zapatillas de colocarla a un lado.

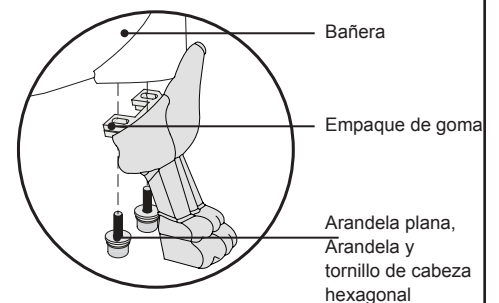

Figura 3. Marcos de montaje del agujero

**Paso 3**

- 1 En cada ubicación marcada, haga un  $\frac{7}{16}$ " agujero de 1  $\frac{1}{2}$ " de profundidad.
- 2 Repita este paso para el resto de localidades.
- 3 Cuando termine, limpie el agujero de todos los residuos.
- 4 Inserte el anclaje en el orificio perforado. Si es necesario, utilice un martillo y golpear suavemente el ancla en su lugar hasta que esté nivelado con el piso.
- 5 Pase el eje en el ancla. Si es necesario, tal vez utilizar un destornillador. Deje  $\frac{3}{8}$ " del eje expuesta (Figura 4).
- 6 Repita los dos pasos anteriores para el resto de localidades.

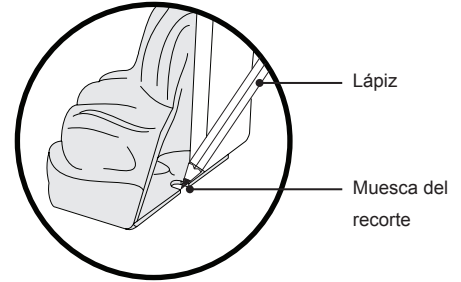

Figura 4. Perforación del agujero Marcos

**Paso 4**

Es muy recomendable que dos personas realice los pasos siguientes.

- 1 Levante el deslizador de la bañera, con las piernas adjunta.
- 2 Baje lentamente la unidad hacia abajo sobre el suelo, asegurándose de que los ejes y los recortes muesca alinear correctamente (Figura 5).

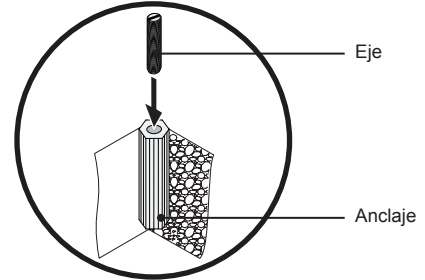

Figura 5. Anclaje de la bañera zapatillas

**Ajuste del nivel de**

El uso de un nivel será necesario para verificar que la bañera esté nivelada. Si la bañera no está nivelada, por favor, siga los siguientes pasos.

Para nivelar la bañera:

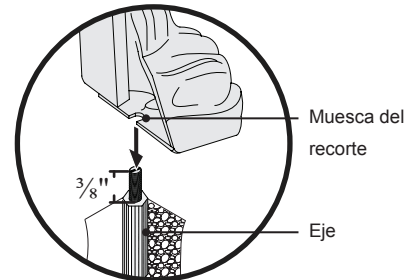
- 1 Utilice una llave Allen (incluida) y aflojar los tornillos de ajuste de nivel (Figura 6).
- 2 Ajustar la bañera a la nivelación deseada.
- 3 Vuelva a apretar los pernos de ajuste del nivel de.



Una vez que la bañera se ha asegurado, toda la plomería acabado debe estar instalado. Por favor, consulte las instrucciones de instalación que se incluyen en el embalaje.

Cuando esté completo, diríjase por favor a la "prueba de fugas" sección de.

**ABAJO****UP**

Figura 6. Ajuste del nivel de



## El doble terminó la instalación Base

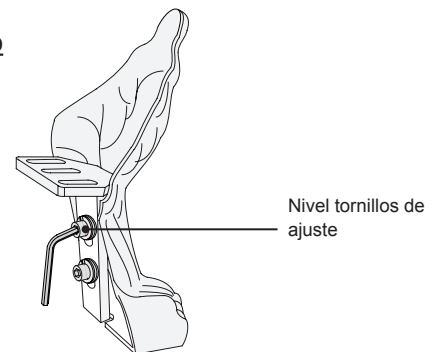
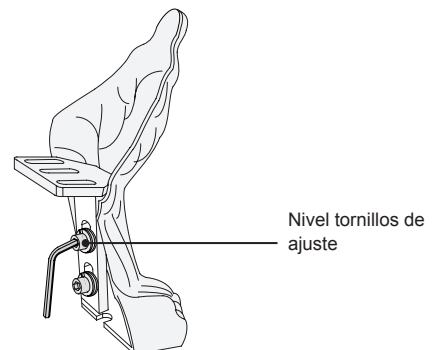

Antes de instalar los dos puntas, bañera, por favor, asegúrese de que la sede permanente de la bañera dos puntas, se ha determinado.



Se recomienda encarecidamente que un plomero realizar todas las tuberías y los procedimientos de montaje de tuberías.

## El doble terminó la colocación bañera



Es muy recomendable que dos personas realice los pasos siguientes.

### Paso 1

- 1 Centro de la bañera con las líneas de suministro de agua que se encuentran en el suelo.
- 2 Medida 6" del centro de la línea de suministro de agua al centro de la boca de drenaje en la bañera (Figura 7).

Deja la bañera de dos extremos en este lugar y proceder a la "instalación" por debajo de.



Figura 7. Fijación de la bañera

## Instalación

### Ball y Anexo Garra Pies

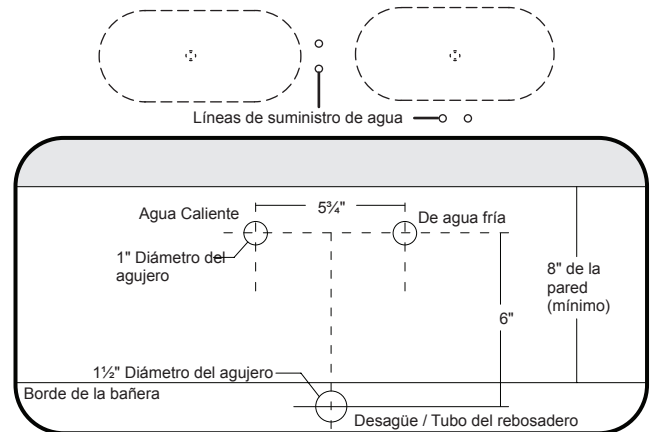

Es muy recomendable que dos personas realice los pasos siguientes.

### Paso 1

- 1 Gire el baño boca abajo sobre una cubierta protectora y fije las cuatro (4) pies de las cuatro patas (Figura 8).
- 2 Utilizando una arandela plana, arandela y el perno de bloqueo de cabeza hexagonal, coloque la estructura metálica de la bañera. Repita este paso para las otras tres (3) pies.
- 3 Una vez que los cuatro (4) pies han sido instaladas, utilice una llave Allen (incluida) y apriete todas las piezas de montaje.
- 4 Coloque el pie de baño en la cubierta protectora.



Figura 8. Ball e instalación Garra Pies

### Paso 2

- 1 Coloque la bañera doble terminó en la ubicación permanente de pre-determinado.
- 2 Con un lápiz, marca en el suelo, donde el recorte de la muesca está en el interior de cada bola y con patas (Figura 9). Esto será cuando el agujero de montaje serán perforados en el suelo. Repita este paso para el resto de localidades.
- 3 Con la ayuda de un asistente, levante suavemente la bañera doble composición y colocarlo al lado.

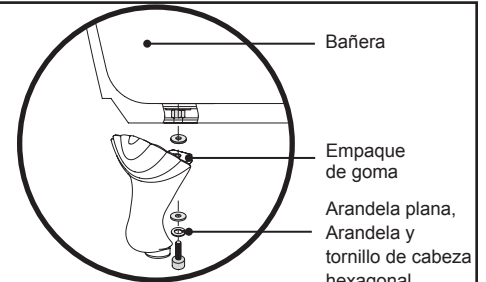

Figura 9. Marcos de montaje del agujero

### Paso 3

- 1 En cada ubicación marcada, haga un  $\frac{7}{16}$ " agujero de 1 1/2" de profundidad (Figura 10). Repita este paso para el resto de localidades.
- 2 Cuando termine, limpie el agujero de todos los residuos.
- 3 Inserte el anclaje en el orificio perforado. Si es necesario, utilice un martillo y golpear suavemente el ancla en su lugar.
- 4 Pase el eje en el ancla. Si es necesario, tal vez utilizar un destornillador. Deja  $\frac{3}{8}$ " del eje expuesta (Figura 10).
- 5 Repita los dos pasos anteriores para el resto de localidades.

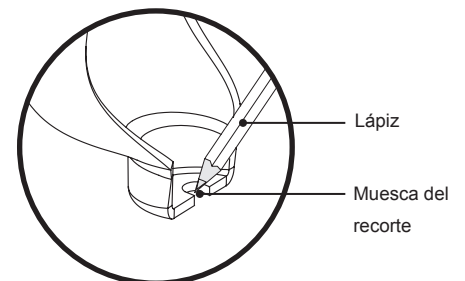

Figura 10. La perforación del agujero de montaje



**Paso 4**

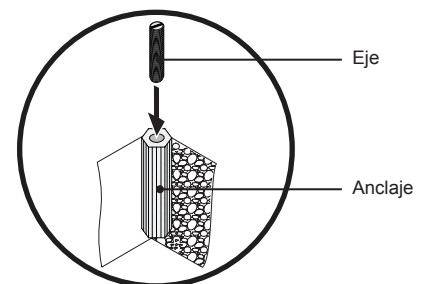

Es muy recomendable que dos personas realice los pasos siguientes.

- 1 Levante la bañera doble composición, con las piernas adjunta.
- 2 Baje lentamente la unidad hacia abajo sobre el suelo, asegurándose de que los ejes y los recortes muesca alinear correctamente (Figura 11).

Una vez que la bañera se ha asegurado, toda la plomería acabado debe estar instalado. Por favor, consulte las instrucciones de instalación que se incluyen en el embalaje.

Cuando esté completo, dirijase por favor a la "prueba de fugas" sección de

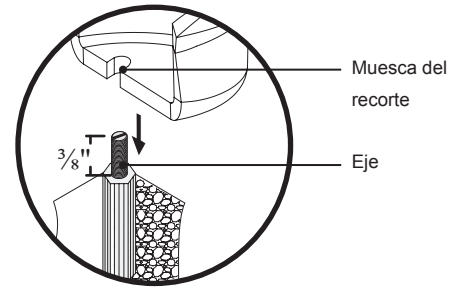

**Figura 11.** Anclaje de la bañera zapatillas

**Madera del marco de la Asamblea**



Tenga cuidado al retirar el marco de madera de la embalaje. El marco de madera viene listo para armar e instalar. No cicatriz de la superficie de la estructura de madera.

Durante el montaje de la estructura de madera, hay una carta en cada articulación del larguero del bastidor. Al montar el larguero del bastidor, asegúrese de que cada carta se adjunta con la carta correspondiente en la pieza correspondiente. Al colocar las patas del bastidor de madera, partido de la carta con la letra correspondiente que está en el larguero del bastidor (Figura 12).

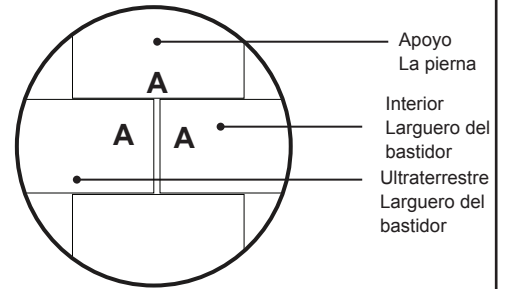

**Figura 12.** Madera del marco de la Asamblea

**Marco de la Asamblea de tren**



Asegúrese de que todas las cartas correspondientes partido.

- 1 Retire los largueros del bastidor interior y exterior del embalaje.
- 2 Coloque los largueros del bastidor sobre una superficie plana y blanda. Tenga cuidado de no dejar cicatrices en las acabado de madera.
- 3 Coloque una (1) soporte de metal en los agujeros de montaje en los largueros del bastidor. Insertar y fingertighten cuatro (4) tornillos Phillips de cabeza plana. No apriete los tornillos en este momento. Repita este paso para los otros tres soportes de metal (3) (Figura 13).

Larguero del bastidor interior  
Ultraterrestre Larguero del bastidor

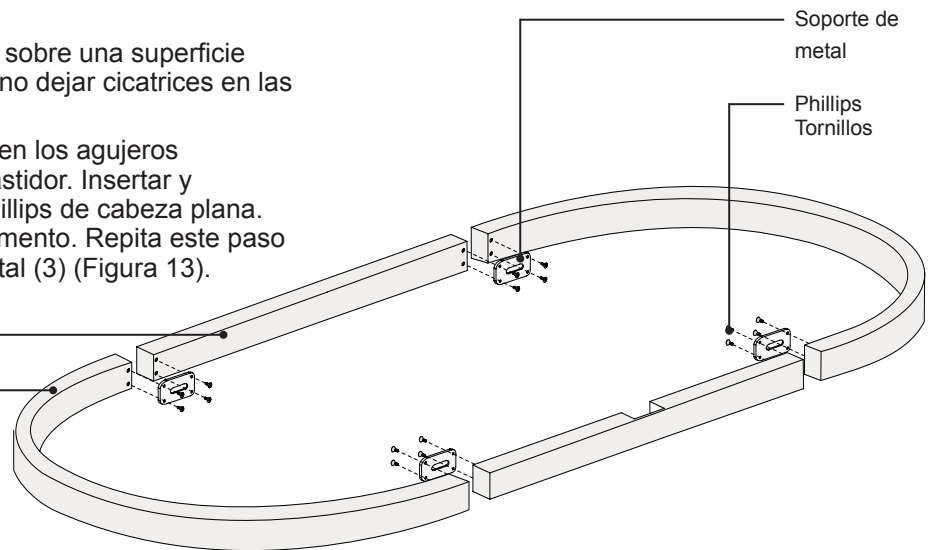

**Figura 13.** Madera del marco de la Asamblea

- 4 Una vez que los cuatro (4) soportes de metal se haya adherido, utilice un destornillador Phillips para apretar todos los accesorios de montaje (Figura 14).



No ajuste demasiado los accesorios de montaje. Hay insertos roscados situados dentro de las patas de apoyo. Si estos insertos roscados se aprietan demasiado, pueden sufrir daños.



Figura 14. Madera del marco de la Asamblea

### Apoyo ensamblaje de la pierna

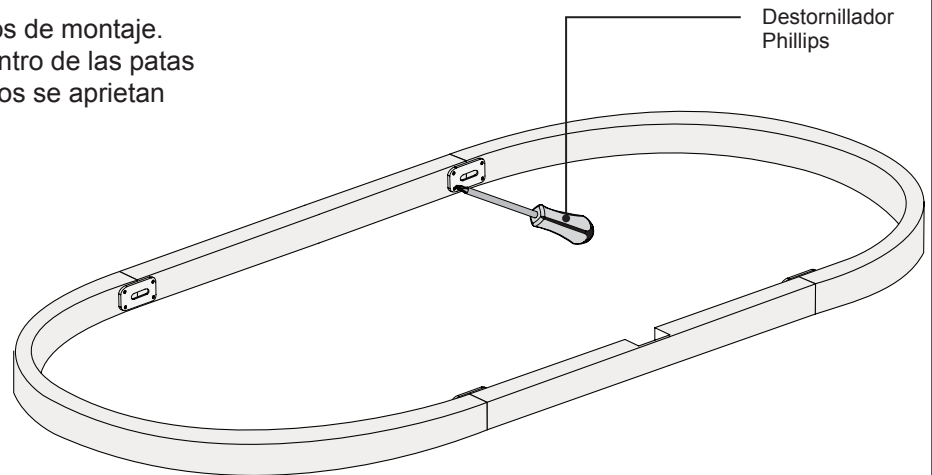

Asegúrese de que todas las cartas correspondientes partido.

- 1 La medida de cada pata del marco en su lugar usando los soportes del anillo de metal como localizadores. Coloque cada pierna para el larguero del bastidor utilizando dos (2) tornillos de cabeza Phillips (Figura 15). No apriete la ferretería de montaje en este momento.
- 2 Uso de las ilustraciones inserción como referencia, deslice las patas de apoyo hacia el borde más exterior del larguero del bastidor.
- 3 Una vez que las patas de apoyo están en posición, utilice un destornillador Phillips para apretar los herrajes de montaje.



Figura 15. Madera del marco de la Asamblea

### Centro de Soporte de bloque de la Asamblea

- 1 Instale los bloques de centro de apoyo por su inclusión en cada centro de soporte horizontal (Figura 16).
- 2 Alinear los agujeros de montaje de los tirantes horizontales con el agujero de montaje en cada bloque de la ayuda.
- 3 Inserte y apriete con un destornillador, dos (2, 1 de cada bloque de apoyo) tornillos de cabeza Phillips.
- 4 Utilice un nivel para asegurarse de que la estructura de madera es el nivel.
- 5 Si no está nivelado, use la perilla de ajuste de los pies (que se encuentra debajo de cada bloque de soporte) para ajustar correctamente el nivel de la estructura de madera.

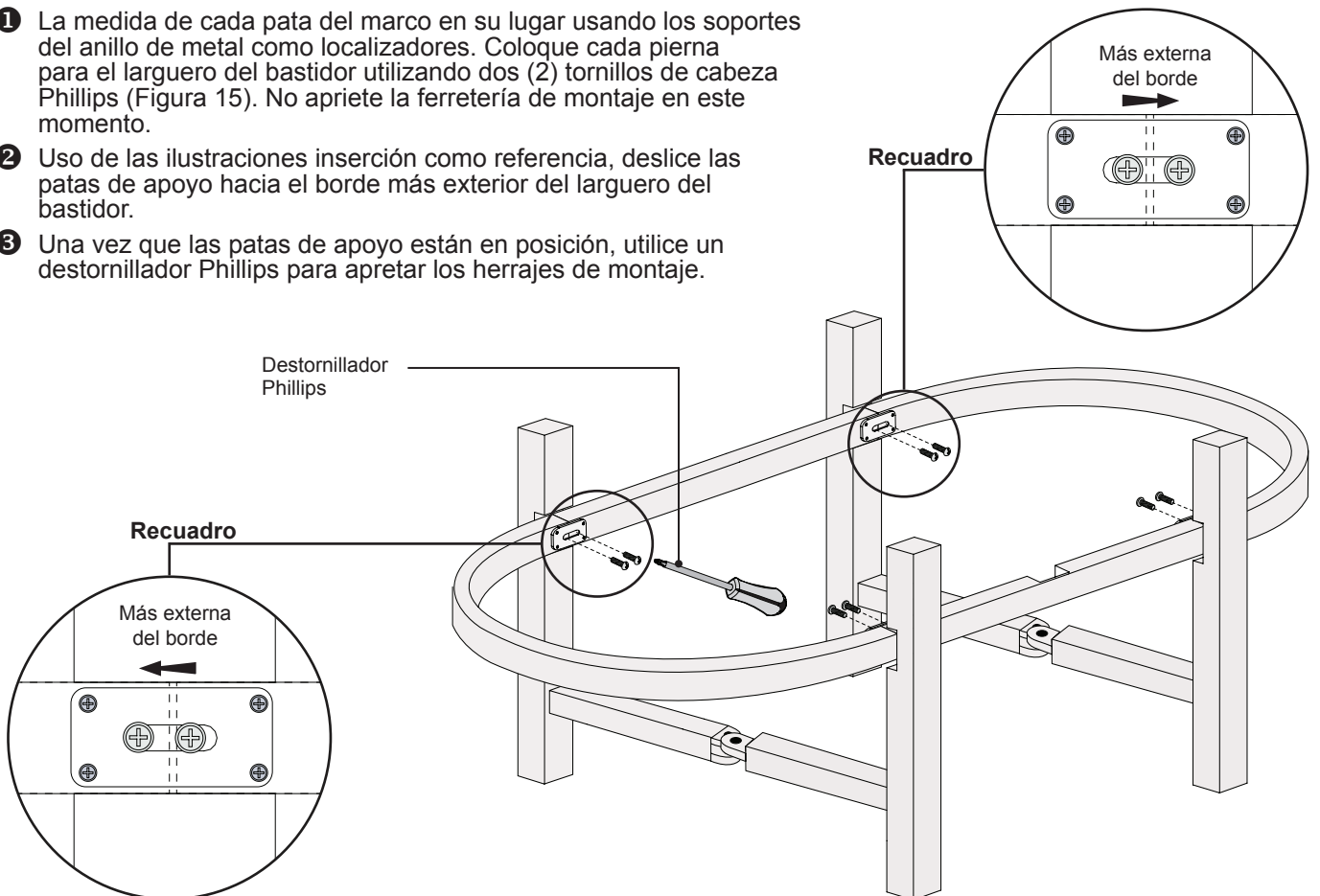

Figura 16. Centro de Soporte de bloque de la Asamblea

### Colocación de la bañera en el marco de madera

- ⚠ Es muy recomendable que dos personas realice los pasos siguientes.
- ⚠ Al colocar la bañera dentro del marco de madera, asegúrese de que la apertura de desbordamiento está en el mismo lado que el desagüe / rebosadero brecha que se encuentra en el marco de madera (Figura 17). Esta diferencia le permitirá conectar el desagüe / rebosadero.

- 1 Bajo la bañera en el marco de madera.
- 2 Alinear los agujeros de montaje de los tirantes horizontales con los agujeros de montaje en la bañera (Figura 18).
- 3 Inserte y apriete un (1) junta de goma, un (1) arandela plana y una (1) perno de cabeza hexagonal en el punto de montaje en la bañera (Figura 18 - Recuadro). Utilice una llave Allen (incluida) para apretar el hardware
- 4 Repita los pasos 2 y 3 para los otros tres puntos de fijación.

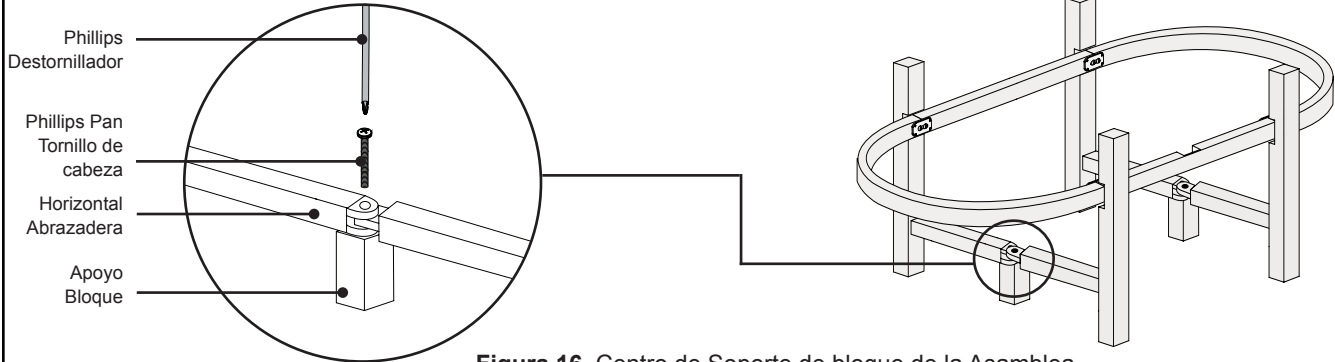

Figura 17. Bañera de ubicación



Figura 18. Fijación de la bañera

## Fijación de la unidad

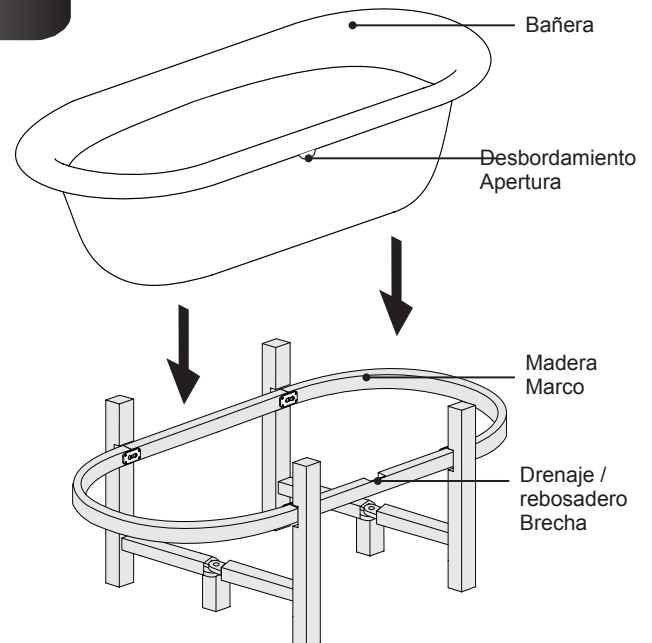
**!** Es muy recomendable que dos personas realice los pasos siguientes.

### Paso 1

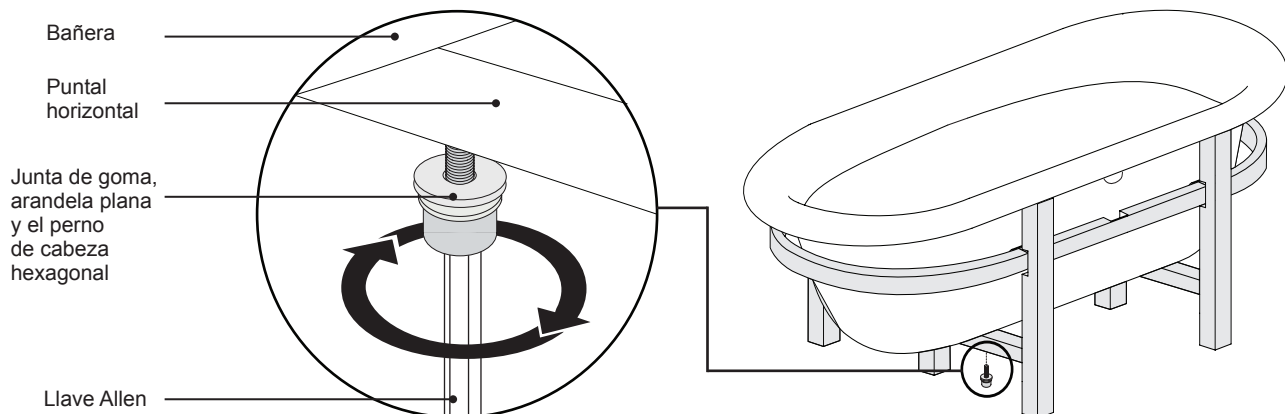
- 1 Centro de la bañera con la línea de drenaje que se encuentra en el suelo.
- 2 Medida 6" del centro de la línea de suministro de agua al centro de la boca de drenaje en la bañera (Figura 19).

**!** Estas medidas seguirán siendo los mismos, si decide instalar la bañera en sentido longitudinal.



Figura 19. Fijación de la bañera

### Paso 2

- 1 Con un lápiz, ligeramente esquema cada pierna de apoyo. Quitar la bañera (Figura 20).
- 2 Utilice una cinta métrica para determinar el centro de la forma cuadrada. Marque este lugar. Repita este paso para las patas de apoyo otros tres.
- 3 Utilice una cinta métrica para verificar las siguientes medidas:

Gran Estructura - 26 7/8" (W) x 39" (L)

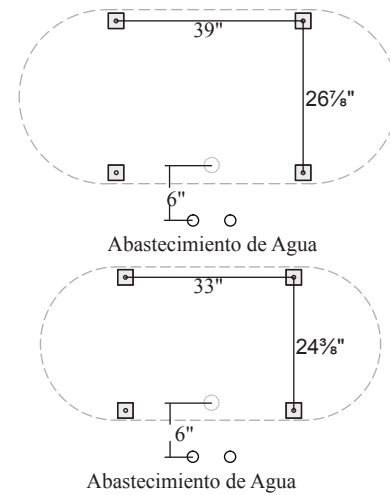
Pequeña Estructura - 24 3/8" (W) x 33" (L)



Figura 20. Con motivo de la ubicación

### Paso 3

- 1 En cada ubicación marcada, haga un 7/16" agujero de 1 1/2" de profundidad (Figura 21). Repita este paso para el resto de localidades.
- 2 Cuando termine, limpie el agujero de todos los residuos

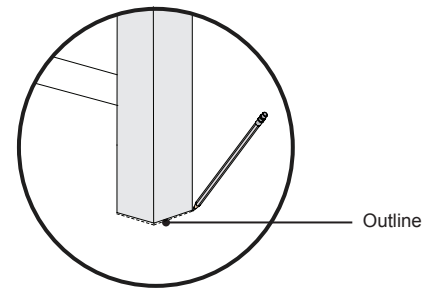
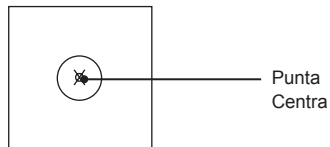

Figura 21. La perforación del agujero de montaje

### Paso 4

- 1 Inserte el ancla de la cuña en el orificio perforado. Si es necesario, utilice un martillo y golpear suavemente el ancla de la cuña en su lugar (Figura 22).
- 2 Utilice una llave para apretar la tuerca. No apriete demasiado la tuerca. Apretar la tuerca hasta que quede bien asegurado.
- 3 Repita los dos pasos anteriores para el resto de localidades.

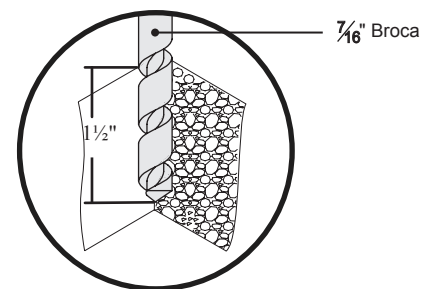

Figura 22. Ancla de la cuña de instalación

**Paso 5**

Es muy recomendable que dos personas realice los pasos siguientes.

- 1 Coloque la unidad sobre cada cuña de anclaje seguro.
- 2 Una vez que los agujeros están alineados con los anclajes de cuña, baje suavemente el aparato hacia abajo (Figura 23).
- 3 Presione firmemente la unidad sobre los anclajes de cuña para finalizar la instalación.

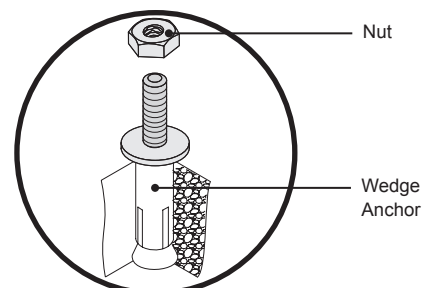

Figura 23. Colocación del marco de madera

**Nivelación de la Unidad**

El uso de un nivel será necesario para verificar que la bañera esté nivelada. Si la bañera no está nivelada, por favor, siga los siguientes pasos.

Para bajar y subir la altura de la bañera (Figura 24):

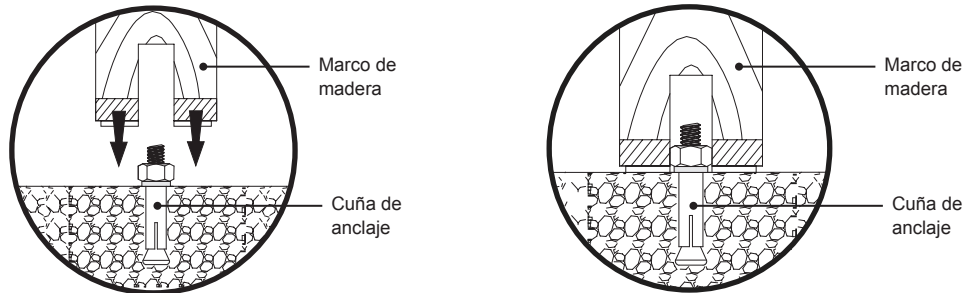
- 1 Busque el pie de nivelación (2 en total, uno en cada bloque de apoyo).
- 2 Ajustar la bañera a la altura deseada y la nivelación.
- 3 Vuelva a apretar los pernos de ajuste de altura.
- 4 Proceder a la "Instalación de fontanería: dos puntas," sección de.

Una vez que la bañera se ha asegurado, toda la plomería acabado debe estar instalado. Por favor, consulte las instrucciones de instalación que se incluyen en el embalaje.

Cuando esté completo, diríjase por favor a la "prueba de fugas" sección de.



Figura 24. Ajuste del nivel de

**Pedestal**

Es muy recomendable que dos personas realice los pasos siguientes.

**Paso 1**

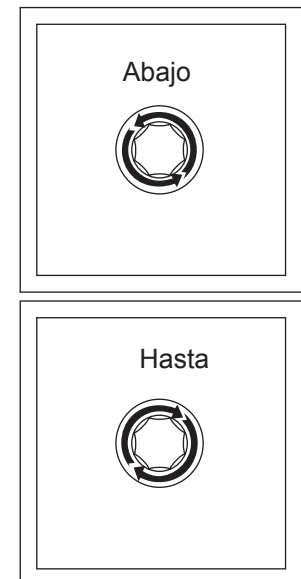
- 1 Coloque los cuatro (4) patas del pedestal al fondo de la bañera (Figura 25).
- 2 Fingertighten en este momento.
- 3 Cuando coloque la unidad completa en el envase, o una manta, a un lado del área de instalación.



Figura 25. Pedestal Adjunto pierna

## Instalación

### Paso 1

- 1 Centro de la abertura en la base del pedestal con la apertura de drenaje (Figura 26).

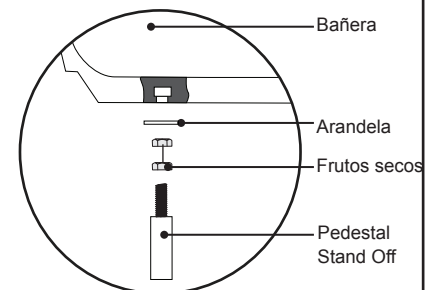

Figura 26. Colocación del pedestal de base

### Paso 2

- 1 Coloque con cuidado la bañera en la base.
- 2 Coloque con cuidado la BAÑERA en la base de.
- 3 Con un lápiz, el contorno de la base del pedestal, teniendo en cuenta que el acceso de drenaje se encuentra (Figura 27).
- 4 Quitar la bañera.

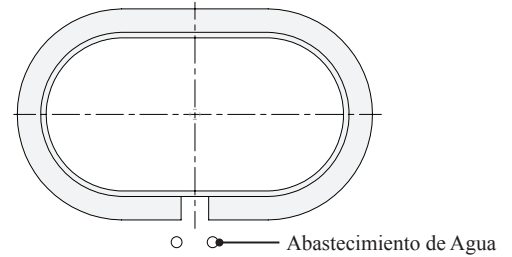

Puede que sea necesario para ajustar las patas del pedestal para estar a nivel de la bañera para adaptarse correctamente en la base. No que ahora, si es necesario.



Figura 27. Bañera de ubicación

### Paso 3

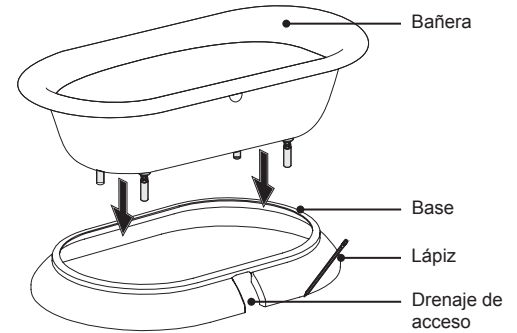

Asegúrese de que la apertura de desbordamiento en la bañera y el acceso a desagües en la base están en el mismo lado de forma permanente antes de marcar el lugar de montaje.

- 1 Retire la base del pedestal. Coloque la bañera de nuevo en el lugar determinado. Asegúrese de que la apertura de desbordamiento en la tina de baño se centra en el drenaje (Figura 28).
- 2 Con un lápiz, ligeramente contorno de la pierna del pedestal. Repita este paso para las otras tres (3) patas del pedestal.



Figura 28. Pedestal Adjunto pierna

### Paso 4

- 1 En cada ubicación marcada, haga un  $\frac{7}{16}$ " agujero de  $1\frac{1}{2}$ " de profundidad (Figura 29). Repita este paso para el resto de localidades.
- 2 Cuando termine, limpie el agujero de todos los escombros.

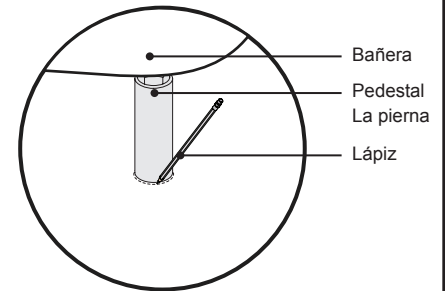

Figura 29. La perforación del agujero de montaje

### Paso 5

- 1 Inserte el ancla de la cuña en el orificio perforado. Si es necesario, utilice un martillo y golpear suavemente el ancla de la cuña en su lugar (Figura 30).
- 2 Utilice una llave para apretar la tuerca. No apriete demasiado la tuerca. Apretar la tuerca hasta que quede bien asegurado.
- 3 Repita los dos pasos anteriores para el resto de localidades.

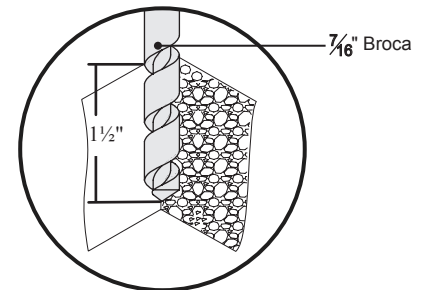
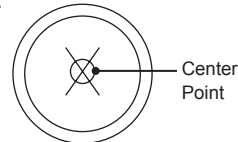

Figura 30. Ancla de la cuña de instalación



**Paso 6**

Es muy recomendable que dos personas realice los pasos siguientes.

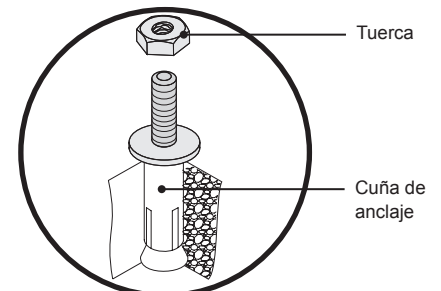
- 1 Coloque la base en la posición (línea hasta el borde de la base con el esquema).
- 2 Coloque la unidad sobre cada cuña de anclaje seguro.
- 3 Una vez que las patas del pedestal están alineados con los anclajes de cuña, baje suavemente el aparato hacia abajo (Figura 31).
- 4 Presione firmemente la unidad sobre los anclajes de cuña para finalizar la instalación.



Figura 31. Colocación del pedestal



- 5 Aplique una tira de silicona (disponible comercialmente) alrededor del borde de la base del pedestal (Figura 32). Siga fabricante recomienda el tiempo de secado antes de proceder.

Una vez que la bañera se ha asegurado, toda la plomería acabado debe estar instalado. Por favor, consulte las instrucciones de instalación que se incluyen en el embalaje.

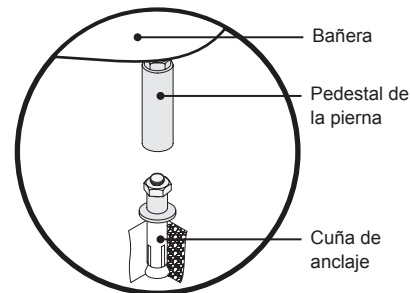
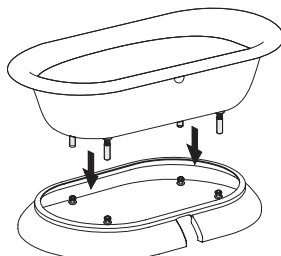
Cuando esté completo, diríjase por favor a la "prueba de fugas" a continuación.



Figura 32. Colocación del pedestal

**Prueba de fugas**

Después de la bañera se ha instalado en su ubicación permanente, lleve a cabo la prueba final de fugas. Llene la bañera hasta el nivel de desbordamiento y dejar reposar durante veinticuatro horas. Si el agua ha salpicado en el exterior de la bañera, se seca antes de dejar reposar.

Observar todas las conexiones para la salida una vez que el agua ha sido activado. Si la fuga se produce, a su vez fuera del agua inmediatamente y vuelva a apretar todas las conexiones.

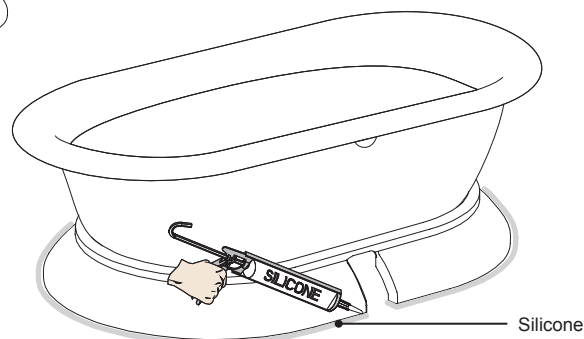
Después de veinticuatro horas, si no hay fugas de agua, retire la película protectora que cubre la superficie de la bañera.

Eliminar el agua por el desagüe y limpie la bañera de acuerdo a las instrucciones de limpieza en la sección "Mantenimiento".

**Limpieza y mantenimiento**

No utilizar productos corrosivos, como el aguarrás o acetona, para limpiar la bañera o eliminar las manchas. daños irreparables a la meta bañera se producirá.

Siempre limpie la bañera después de su uso. Esto hace que sea más fácil de limpiar y ofrece mejores resultados. Utilice un paño suavepaño de algodón con un jabón suave. Fuertes o limpiadores abrasivos pueden dañar el acabado bañera.



Use jabón para limpiar la bañera y nunca utilice un limpiador abrasivo o riguroso. El jabón es eficaz para limpiar la bañera y no dañar el acabado bañera.

**Finalizar Reparación**

Para reparar un arañazo leve hasta el final bañera, utilice los métodos siguientes para remediarlo:

- 1 Pulir la superficie de la raya con un pulidor de metales o en coche a trabajar hasta la superficie brillante.
- 2 Use una lija de grano 1000 arena para pulir la superficie de la nada. Si el paso es necesario repetir, una.

## Servicio técnico autorizado

Si necesita obtener los datos de una empresa de servicio técnico cercana a su domicilio o necesita ayuda con dudas relacionadas con el funcionamiento o mantenimiento, llame a nuestro Departamento de Asistencia de Servicio Técnico al 1-800-288-4002. Visite nuestro sitio web en <http://www.jacuzzi.com/> para conocer los productos y servicios y obtener una copia electrónica de estas Instrucciones para la instalación y el funcionamiento.

Cuando solicite un servicio o asistencia técnica, tenga a mano tanto el número de modelo como el número de serie de su unidad. Puede consultar esta información en la tarjeta de registro del producto que se proporciona junto con la unidad. Si extravió la tarjeta, puede obtener esta información en la etiqueta de especificaciones/número de serie que se encuentra en la unidad misma. La etiqueta está ubicada en la pared de la bañera cerca del motor del generador de burbujas de aire.

## ETIQUETA DE ESPECIFICACIONES/NÚMERO DE SERIE

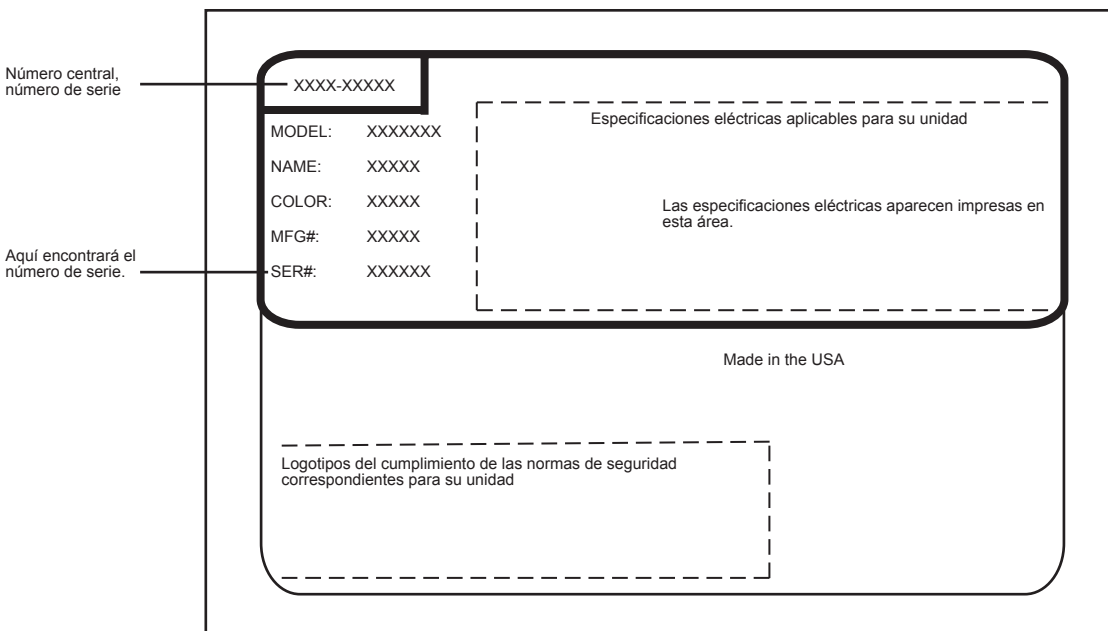

LAS ESPECIFICACIONES DEL PRODUCTO ESTÁN SUJETAS A CAMBIO SIN PREVIO AVISO.

UTILICE EL MANUAL DE ESPECIFICACIONES TÉCNICAS PROVISTO CON EL PRODUCTO.

Jacuzzi® Luxury Bath ha obtenido los listados de los códigos (normas) aplicables que suelen estar disponibles a nivel nacional para productos de este tipo. Es responsabilidad del instalador o propietario determinar el cumplimiento de los códigos locales específicos antes de instalar el producto. Jacuzzi® Luxury Bath no realiza manifestaciones ni ofrece garantías con respecto al cumplimiento de ningún código, ni será responsable de dicho cumplimiento.

Jacuzzi® Luxury Bath  
 14525 Monte Vista Avenue  
 Chino, California, 91710  
 1-800-288-4002  
[www.jacuzzi.com](http://www.jacuzzi.com)



# Limited Lifetime Warranty on Jacuzzi Luxury Branded Baths for the Comfort, Comfort Plus, Pure Air®, Luxury, Salon™ Spa, and Pure Air® II Collections

## COBERTURA DE LA GARANTÍA

Jacuzzi Whirlpool Bath (la "Compañía") ofrece la siguiente garantía expresa limitada de por vida al comprador original («usuario») de cualquier producto Jacuzzi® Whirlpool Bath incluido en la colección Espree™ de la Compañía, que compre la Bañera para uso personal o residencial unifamiliar. La Compañía reparará o reemplazará, a su exclusiva elección, la Bañera o su equipo de acuerdo con los siguientes términos y condiciones.

### GARANTÍA DE POR VIDA PARA LAS BAÑERAS

La Compañía le extiende al usuario de la Bañera una garantía intransferible limitada de por vida que establece que el casco mantendrá su integridad y configuración estructural y que no tendrá pérdida de agua debido a un defecto en el casco de la bañera. Esta garantía cubre contra defectos en el material o en la mano de obra únicamente el casco de la bañera y la bomba, los chorros, los controles y el soplador instalados por el fabricante. Esta garantía no se aplica a ningún modelo de exposición ni a ninguna opción o accesorio que estén cubiertos por nuestra garantía limitada por noventa (90) días establecida a continuación. La cobertura de la garantía comienza en la fecha en que el usuario compró originalmente la unidad y al momento en que la Compañía recibe la Tarjeta de registro de la garantía debidamente completada según se describe a continuación.

### GARANTÍA DE MANO DE OBRA POR 1 AÑO PARA TODOS LOS COMPONENTES INSTALADOS DE FÁBRICA:

Nuestra garantía limitada de mano de obra es por un período de un (1) año a partir de la fecha en que el usuario compró originalmente la unidad pero por no más dos (2) años a partir de la fecha de fabricación. Nuestra garantía cubre todos los componentes instalados de fábrica (por ejemplo, la bomba, el motor, el soplador y la plomería) contra fallas debido a defectos en los materiales y en la mano de obra.

### GARANTÍA LIMITADA POR 1 AÑO (PIEZAS ÚNICAMENTE) PARA EL CALENTADOR OPCIONAL

Nuestra garantía limitada para nuestro Calentador opcional es por un (1) año para las piezas únicamente y excluye la mano de obra. La cobertura de la garantía comienza en la fecha en que se compró el calentador como una opción para utilizar únicamente en las bañeras Espree.

### GARANTÍA LIMITADA POR 90 DÍAS (PIEZAS ÚNICAMENTE) PARA LAS OTRAS OPCIONES Y ACCESORIOS

Nuestra garantía cubre las opciones y los accesorios fabricados por la compañía pero que no fueron instalados en fábrica (por ejemplo, juegos de surtidores de llenado, bordes, faldones, almohadillas, etc.) contra defectos en el material o en la mano de obra. La cobertura de la garantía comienza en la fecha en que el usuario compró originalmente la opción o el accesorio. Los artículos pueden estar cubiertos por una garantía del fabricante, la cual puede tener mayor duración que esta garantía limitada. Confirme con el fabricante la duración de la garantía adecuada para las opciones y los accesorios.

### LIMITACIONES DE LA GARANTÍA

Nuestra garantía limitada no cubre defectos, daños ni fallas ocasionadas por el transportista, el instalador, el usuario u otras personas, mascotas o roedores, ni los que resulten, sin limitación, de cualquiera de las siguientes causas: manipulación descuidada (levantar la unidad tomándola de la grifería, raspar el acabado, etc.) inclusive por su propia negligencia; modificación de cualquier tipo por cualquier motivo (incluso modificaciones para cumplir con los códigos locales); instalación incorrecta (incluso la instalación no conforme a las instrucciones y especificaciones suministradas con la unidad); conexiones proporcionadas por el instalador del equipo; tensión de alimentación inadecuada o modificación eléctrica no autorizada; mal uso; funcionamiento incorrecto o falta de mantenimiento de rutina adecuado; funcionamiento de la unidad sin la cantidad mínima de agua especificada o con agua a temperatura inadecuada; uso de limpiadores abrasivos o inapropiados; o actos fortuitos tales como rayos, inundaciones, terremotos, etc. Además, LA COMPAÑÍA NO SERÁ RESPONSABLE DE DAÑOS INCIDENTALES O CONSECUENTES O Pérdidas derivadas de cualquier causa (por ejemplo, daños causados por el agua en las alfombras, techos, azulejos, mármol, pérdida de uso, etc.) inclusive por su propia negligencia; daños a, relativos a, o que resulten de: las piezas cromadas si se utilizan productos químicos para piscinas y/o bañeras de hidromasaje en la unidad o si existen condiciones de agua dura; los equipos opcionales para bañeras no fabricados por la Compañía pero suministrados por el Distribuidor, el instalador o la Compañía; el uso anterior de la unidad para hacer demostraciones de funcionamiento; o defectos que deberían haberse descubierto antes de la instalación. Esta garantía limitada no incluye: costos de mano de obra, transporte ni otros costos incurridos en la remoción y/o reinstalación de la unidad original y/o instalación de una unidad de reemplazo; ningún costo relacionado con obtener acceso para la reparación; ni daños por pérdida de uso, incluso pérdida de ventas, ganancias o ventajas comerciales de cualquier tipo y en cualquier circunstancia. Las bañeras quedan excluidas de la cobertura de cualquier garantía si se ha realizado alguna adición, supresión o modificación de cualquier tipo a la unidad (o a cualquier componente).

La cobertura de la garantía se brinda únicamente en los Estados Unidos de América y Canadá.

### EXCLUSIÓN DE LAS GARANTÍAS IMPLÍCITAS

LAS GARANTÍAS IMPLÍCITAS DE COMERCIABILIDAD Y APTITUD CON UN FIN DETERMINADO QUEDAN TOTALMENTE EXCLUIDAS O HASTA EL MÁXIMO GRADO PERMITIDO POR LEY.

AVISO: esta garantía le otorga derechos legales específicos y es posible que usted goce de otros derechos que varían según el estado. No existen garantías que se apliquen a los productos Jacuzzi Whirlpool Bath, salvo las detalladas expresamente en la presente o las implícitas en las leyes estatales y federales correspondientes. La Compañía no será responsable de ninguna declaración o representación realizada de cualquier forma que supere, exceda o resulte contraria a cualquier literatura autorizada o a las especificaciones suministradas por la Compañía.

Algunos estados no permiten limitaciones en relación con la duración de una garantía implícita, la exclusión ni la limitación de los daños incidentales o consecuentes, de manera tal que es posible que las limitaciones y exclusiones anteriores no se apliquen en su caso.

## DEVOLUCIÓN DE LA TARJETA DE REGISTRO DE LA GARANTÍA

Para registrar su producto, ingrese en nuestro sitio web Jacuzzi.com, haga clic en Bath and Showers (Bañeras y duchas) y luego seleccione ONLINE WARRANTY REGISTRATION (REGISTRO DE LA GARANTÍA EN LÍNEA) en la parte superior de página. Se le pedirá que ingrese el número de serie de su producto y, a continuación, la información de registro de la garantía. También puede completar el registro que se encuentra abajo y enviarlo por correo a Jacuzzi a la dirección indicada a continuación.

Para que esta garantía entre en vigencia, el comprador DEBE llenar el Registro de la garantía que se adjunta en un plazo de treinta (30) días a partir de la compra, y Jacuzzi Luxury Bath debe recibirlo.

### RESPONSABILIDADES DE TERCEROS

La inspección de la unidad antes de la instalación es responsabilidad del instalador o el contratista de obra que actúa en representación del Usuario. Estos terceros son responsables de verificar que la unidad no presente defectos ni daños. Hay avisos colocados en la unidad y en la caja de envío en los que se informa al instalador acerca de esta responsabilidad. En caso de producirse un problema, no se debe instalar la unidad. La Empresa no se responsabiliza de las fallas o los daños que podrían haberse descubierto, reparado o evitado mediante una inspección y pruebas adecuadas (incluida la prueba de agua correspondiente) antes de la instalación.

Los daños ocurridos durante el transporte son responsabilidad del transportista. El Usuario o instalador DEBE abrir la caja e inspeccionar la unidad para verificar que no tenga daños al momento de la entrega. Si se descubre algún daño, inmediatamente debe informarse por escrito al vendedor y al transportista y solicitar una inspección. Si el transportista no responde, se debe informar al vendedor y al transportista. Sus reclamos de flete deben presentarse sin demoras después de eso.

Los daños ocasionados en la unidad durante la instalación son responsabilidad del instalador y/o contratista de obra, y los daños ocasionados posteriormente son responsabilidad del usuario.

Las fallas de cualquier equipo opcional son responsabilidad exclusiva del fabricante del equipo, excepto por lo estipulado anteriormente, y no se extenderá ni aplicará a ninguna pieza de reemplazo para las Opciones y Accesorios. Todas las piezas de reemplazo estarán cubiertas por el fabricante del equipo original.

El Distribuidor o Vendedor es responsable de conocer los requisitos de los códigos locales y de notificar estos requisitos al contratista instalador y/o al Usuario al momento de la compra. La Empresa no es responsable de los costos incurridos para la modificación de algún producto con el fin de obtener la aprobación de los códigos, como los códigos de construcción de la ciudad, el condado o el estado en los EE. UU. o los códigos municipales o provinciales en Canadá.

### SERVICIO DE GARANTÍA

Para beneficio del cliente, la Empresa mantiene una lista de personal de servicio técnico independiente para efectuar las reparaciones requeridas del servicio de garantía. Estas empresas no son agentes ni representantes de la Empresa ni pueden obligar a la Empresa mediante palabras o proceder.

La Empresa proporcionará el servicio de garantía antes descrito siempre que se cumplan las siguientes condiciones: la falla es de la naturaleza o del tipo cubierto por la garantía; el Usuario ha informado a un Agente de Servicio Autorizado de Jacuzzi Luxury Bath o a un Representante del Departamento de Servicio de Garantía acerca de la naturaleza del problema durante el período de la garantía; el usuario entrega a dicho agente o representante pruebas concluyentes (p. ej., comprobante de compra o instalación) que demuestran que la falla ocurrió o se descubrió dentro del período de la garantía; se le ha permitido a una persona del servicio técnico independiente autorizado o un representante de la Empresa inspeccionar la unidad en horario comercial normal dentro de un tiempo razonable después de que el Usuario informó sobre el problema. A fin de obtener servicio de garantía, comuníquese con Jacuzzi Luxury Bath al:

jacuzzi.com

or

Warranty Service Department  
14525 Monte Vista Avenue  
Chino, California 91710  
Call: 1-(800) 288-4002

Para obtener un reemplazo cubierto por la garantía de componentes instalados de fábrica para las opciones y los accesorios proporcionados y fabricados por la Empresa, llame al teléfono o escriba a la dirección que se indican arriba. Brinde una descripción del problema y un comprobante de compra. Se le indicará cómo obtener los reemplazos y dónde devolver, a su cargo, el/los componente/s, la/s opción/opciones o el/los accesorio/s fallado/s.

Todas las piezas y los equipos de reemplazo y las reparaciones asumirán lo que quede del período de la garantía de la/s pieza/s reemplazada/s.

La obligación de la Empresa con relación a la garantía finalizará con la oferta de reemplazo o reparación. La negativa del cliente a aceptar la oferta deja sin efecto la obligación de la Empresa con relación a la garantía.



Jacuzzi® Luxury Bath  
14525 Monte Vista Avenue  
Chino, California 91710



TARJETA DE REGISTRO DE LA GARANTÍA



Para que esta garantía entre en vigencia, visite nuestro sitio web en [www.jacuzzi.com](http://www.jacuzzi.com) o llene esta tarjeta y envíela por correo a la dirección impresa al dorso dentro de los treinta (30) días a partir de la fecha de compra.

Nombre del comprador \_\_\_\_\_  
 Dirección del comprador \_\_\_\_\_  
 Ciudad \_\_\_\_\_ Estado \_\_\_\_\_ Código postal \_\_\_\_\_  
 Fecha de compra \_\_\_\_\_  
 Nombre del modelo \_\_\_\_\_  
 Número de serie \_\_\_\_\_  
 Nombre del distribuidor \_\_\_\_\_  
 Dirección del distribuidor \_\_\_\_\_

1. ¿Cómo se enteró por primera vez de este producto Jacuzzi®?
  - Anuncio publicitario  Artículo en revista/periódico
  - Visitó al distribuidor/proveedor de instalaciones sanitarias
  - Páginas amarillas
  - Constructor/fontanero/remodelador  Decorador/arquitecto
  - Visitó tienda minorista/de artículos para el hogar
  - Referido por otros... Amigo/pariente/conocido
  - Otro (Describa) \_\_\_\_\_
2. ¿Quién fue el primero en darle información específica sobre este producto (especificaciones, precios, etc.)?
  - Distribuidor/proveedor de instalaciones sanitarias  Constructor
  - Remodelador
  - Contratista de fontanería  Tienda minorista/de artículos para el hogar
  - Decorador/arquitecto  Ya estaba instalado
3. ¿Cuál fue el principal motivo para la compra?
  - Estilo  Servicio de garantía  Características del producto
  - Marca  Precio  Hidroterapia
  - Reventa de la casa \_\_\_\_\_
  - Otro \_\_\_\_\_
4. ¿Quién tomó la decisión final de qué producto comprar?
  - Usted mismo  Cónyuge  Usted y su cónyuge
  - Otro miembro de la familia  Diseñador/arquitecto
  - Constructor/fontanero/remodelador  Ya estaba instalado
5. ¿Quién lo instaló?  Ya estaba instalado/casa nueva
  - Contratista/fontanero durante la remodelación
  - Usted/cónyuge durante la remodelación
  - Otro \_\_\_\_\_
6. ¿Cuál es el valor de mercado actual de esta propiedad?  
 Estime en \$ \_\_\_\_\_
7. ¿Qué edad tiene el jefe de familia? \_\_\_\_\_ años
8. ¿Qué otros fabricantes tuvieron en cuenta?
  - Eljer  Lasco  Price Pfister  Aqua Glass
  - Kohler  American Standard  Sterling
  - Otro (especifique) \_\_\_\_\_
9. ¿Cuánto tiempo estuvo buscando antes de comprar la unidad?
  - 1 día  de 2 a 6 meses
  - de 2 a 7 días  de 6 meses a 1 año
  - de 1 a 2 semanas  de 1 a 2 años
  - de 2 a 4 semanas  más de 2 años
  - de 1 a 2 meses
10. Aproximadamente, ¿cuánto tiempo lleva viviendo en esta casa \_\_\_\_\_?
11. Indique, aproximadamente, el ingreso anual total de su grupo familiar.
  - Hasta \$24.999  de \$50.000 a \$74.999
  - De \$25.000 a \$29.999  de \$75.000 a \$99.999
  - De \$30.000 a \$39.999  de \$100.000 a \$149.999
  - De \$40.000 a \$49.999  más de \$150.000
12. ¿Cómo fue el proceso de compra?
  - Muy fácil  Fácil  Difícil  Muy difícil
13. Desde el punto de vista técnico, ¿cuánto conocía usted sobre el sistema de chorros Jacuzzi® patentado antes de realizar la compra?
  - No conocía nada  Conocía algo  Conocía mucho

Garantía limitada  
de noventa días  
únicamente para  
piezas sobre  
accesorio(s)