



The Care Free[®] Evaporative Humidifier



ENGLISH
see page 2

ESPAÑOL
vea la página 7

FRANÇAIS
voir la page 13

TABLE OF CONTENTS

Safety Instructions	2
How the Humidifier Works	2
Humidifier Parts	3
Humidifier Features	3
Using Your Humidifier	3
Refilling the Water Tank	4
Cleaning the Humidifier	4
Humidifier Troubleshooting	5
Service Parts	5
Other Home Comfort Products from Hunter	5
Español	6
Français	12

SAFETY INSTRUCTIONS

Important Safety Instructions: Read all instructions before using this humidifier.

1. This humidifier may not work properly on an uneven surface. ALWAYS place this humidifier on a firm, level, and water resistant surface. ALWAYS place the humidifier at least six (6) inches away from walls and 3 ft. from heat sources such as stoves, radiators, or heaters.
2. ALWAYS place the humidifier in an area that is out of the reach of children.
3. Before using the humidifier, extend the cord and inspect for any signs of damage. DO NOT use the product if the cord has been damaged.
4. This product has a polarized plug (one blade is wider than the other) as a safety feature. This plug will fit into a polarized outlet only one way. If the plug does not fit fully into the outlet, reverse the plug. If it still does not fit, contact a qualified electrician. DO NOT attempt to defeat or override this safety feature.
5. ALWAYS UNPLUG AND EMPTY the humidifier when it is not in operation or while it is being cleaned.
6. DO NOT tilt or move the humidifier while it is in operation. Never move the humidifier while there is water in the tank. Empty the water tank, turn off, and unplug the unit before moving.
7. In addition to routine maintenance which may be required, this humidifier requires seasonal cleaning. Refer to and follow CLEANING THE HUMIDIFIER AND THE WATER TANK instructions.

8. This unit is designed to be used with distilled and/or tap water. DO NOT add scented oils, perfumes, or fragrance additives to the water.

Thank you for purchasing The Care Free® Humidifier Plus Evaporative Humidifier by Hunter Fan Company. Please read and save these instructions to receive the maximum benefit and performance from your humidifier.

HOW THE HUMIDIFIER WORKS

The Care Free® Evaporative Humidifier has a unique patented design with several innovative features:

- **Low Maintenance** – Other humidifiers have paper filters that need to be replaced every few months. Our exclusive PermaWick™ filter saves time and money. It's designed to last season after season, saving up to \$45 a year. No wet paper odors either.
- **Pump System** – By dispersing water from the top of the PermaWick™ filter, stagnant water around the PermaWick™ filter is eliminated, and the buildup of mineral residue that can clog the filter and impede performance is eliminated.

NOTE: The filter has a coating on the wick which may make it appear old or used, but is actually new.

- **Built-in Antimicrobial Properties** – The plastic parts and the PermaWick™ filter have built-in antimicrobial properties to inhibit the growth of bacteria, mold and fungi that may affect these parts.

NOTE: This product contains antimicrobial properties which are built-in to inhibit the growth of bacteria which may affect the plastic and PermaWick™ filter in the humidifier. These properties do not extend to the water, humidified air or users. Conduct routine cleaning and maintenance based upon use and individual conditions.

- **No White Dust** – The Care Free® Humidifier Plus Evaporative Humidifier produces no white dust that can settle on furniture or be inhaled.

NOTE: You may notice mineral deposits accumulating in the tank base or on the PermaWick™ filter. This is normal and does not affect performance. If you would like to clean these deposits away, please see CLEANING THE HUMIDIFIER AND WATER TANK.

HUMIDIFIER PARTS

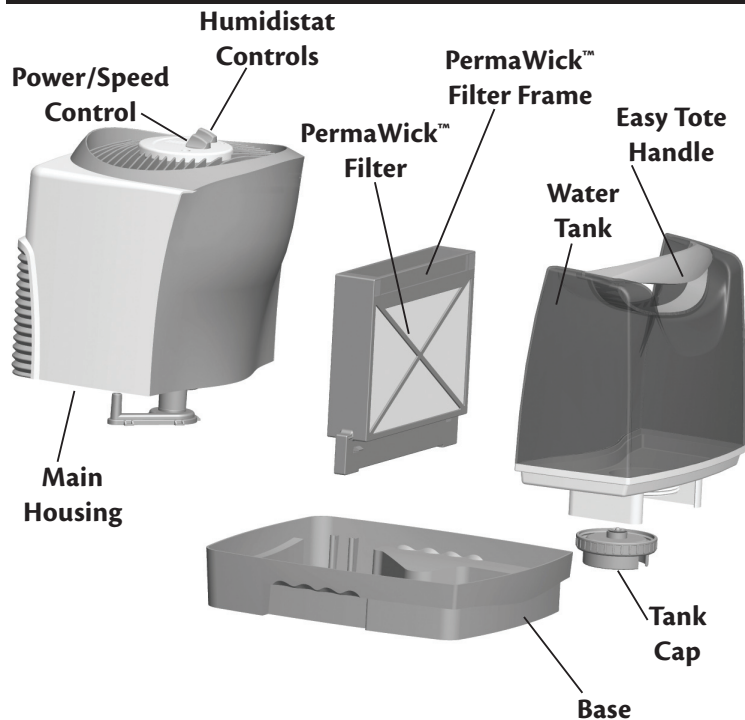

Figure 1

HUMIDIFIER FEATURES

Adjustable Humidistat: Enables you to set a desired maximum humidity level. Once this level is reached, the unit will shut off until the humidity level drops.

NOTE: The humidifier may not be running because the humidistat setting may need to be adjusted.

Power/Speed Control: Turns the humidifier 'ON' and 'OFF'. The power should always be off before unplugging the humidifier, moving the humidifier, or refilling the water tank.

Power Light: The light will be illuminated when the power is on. There are 2 fan speeds, high and low.

NiteGlo™ Night Light Control: Turns the night light 'ON' and 'OFF'. The night light can be turned on even if the humidifier fan is turned off.

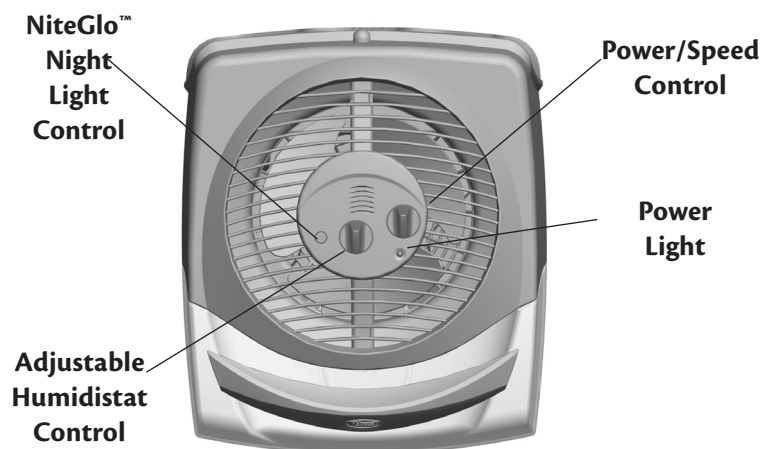

Figure 2

Using Your Humidifier

1. Remove The Care Free® Evaporative Humidifier from its packaging. Read and Save the Instructions.
2. Place the humidifier on a hard, flat, water resistant surface. Always place the humidifier at least six (6) inches away from walls and sources of heat.
3. Lift the main housing to confirm that the PermaWick™ filters are placed upright in the slots. Replace the main housing. (See Figure 1.)
4. Remove the water tank and take it to the sink or tub to fill.
5. Turn the tank upside down and unscrew the tank cap by turning it counterclockwise. Fill the water tank with cool water and replace the tank cap (Never use hot water). Be sure not to fill the tank to overflowing as water damage may occur to furniture or flooring due to spillage.

HUNTER WILL NOT ACCEPT RESPONSIBILITY FOR DAMAGE TO PROPERTY CAUSED BY WATER SPILLAGE.

6. Carry the tank back to the humidifier. Turn the tank upright and place the full tank on the unit and allow the water to fill the bottom tray. Be sure that the tank is seated properly in the base. If the tank is properly located on the base, you will see air bubbles flowing up into the tank.
7. With the power control knob in the 'OFF' position, plug the humidifier into the wall.

CAUTION: Never plug in the Humidifier while your hands are wet as Electric Shock could occur.

8. Once the water is at the proper level, the tank will stop bubbling. Run the unit on "HI" speed for 1½ minutes for optimum pump operation. Set the unit to the desired speed.
9. You can choose the desired humidity output by adjusting the Adjustable Humidistat knob. In a very dry room, the "HI" setting should be used to quickly achieve a comfortable level of humidity. Once the room is comfortable, you can turn the Adjustable Humidistat down. Selection of your desired humidity level is a personal choice and you may have to adjust the dial to find the level where you feel most comfortable. To begin with, we suggest you try a middle location between the lowest and the maximum setting. Then, adjust the level to suit your needs.
10. When the humidity reaches the level you have set, the Humidifier will shut off. The humidifier will not output humidity while the humidity in the room is at the selected humidity level. When the humidity in the room drops below the selected level, the humidifier will cycle on again.
11. Follow REFILLING THE WATER TANK directions.
12. Use the control button to turn the night light off and on. The night light can be operated even if the humidifier fan is turned 'OFF'.

REFILLING THE WATER TANK

1. When the water tank level is low, turn the humidifier 'OFF', and unplug.
2. Remove the tank and take it to the sink or tub to refill.
3. Turn the tank upside down and unscrew the tank cap by turning it counterclockwise. Empty the tank, refill with fresh cool water (never use hot water), and replace the tank cap. Be sure not to overfill the tank as water damage may occur to furniture or flooring due to spillage.

HUNTER WILL NOT ACCEPT RESPONSIBILITY FOR DAMAGE TO PROPERTY CAUSED BY WATER SPILLAGE.

4. Carry the tank back to the humidifier. Turn the tank upright and place it on the humidifier. Be sure that the tank is seated properly in the base. If the tank is properly located on the base, you will see air bubbles flowing up into the tank.
5. Place the full tank on the unit and allow the water to fill the bottom tray. The water is at the proper level in the bottom tray when the tank stops bubbling. Run the unit on "HI" speed for 1½ minutes for optimum pump operation. Set the unit to the desired speed.

Cleaning the Humidifier

Many regions have hard water with high concentrations of minerals. When water evaporates from The Care Free® Evaporative Humidifier, minerals may be left behind. These minerals can form a hard white scale which can be removed by following the cleaning instructions. The frequency of cleaning due to mineral build up can vary depending upon the quality of water you may have. Refer to **Figure 1** for part names.

1. Turn the humidifier 'OFF' and unplug the unit.
2. Lift the main housing and remove the PermaWick Filter Frame containing the PermaWick™ Filter. The motor is attached to the main housing. Do not place the motor near water. Do not use a wet towel on the motor or motor housing as electrical shock may occur.
3. The PermaWick™ Filter should be cleaned in a vinegar and water solution to remove any mineral buildup. Place in a solution of one (1) gallon of water and eight (8) ounces of undiluted white vinegar. Allow the filter to soak for 20 minutes.
4. After soaking, rinse it several times with clean water. Place the PermaWick™ Filter in a location where it can drip dry while you clean the other parts of your humidifier.
5. Remove the water tank from the base and empty any water that is left in the tank. Soak the base in a mixture of one (1) gallon of water and eight (8) ounces of vinegar for 20 minutes.
6. After soaking, wipe the base with a soft cloth or sponge to remove any mineral build up. Rinse with clean water several times. If you are planning on storing the humidifier, be sure

the base is completely dry.

7. Fill the water tank with one (1) gallon of water and eight ounces of undiluted white vinegar. Replace the tank cap and shake the tank vigorously until all interior surfaces of the tank have been exposed to the water/vinegar mixture.
8. Empty the tank of the water/vinegar mixture. Rinse it several times with clean water and then replace the tank cap. If you are planning on storing the humidifier, dry it inside and out, leaving the cap off to allow the tank to completely dry. Continue to clean the other parts of your humidifier.
9. Remove the water diffuser cap by squeezing the two tabs as shown in **Figure 3**. Rinse the cap in clean water to remove any debris. If the cap contains hard water residue, soak it in a mixture of one (1) quart of water and two (2) ounces of vinegar for 20 minutes. Rinse well and reinstall the water diffuser cap. Do not expose motor or other electrical components to water.
10. Wipe the surfaces of the main housing with a soft cloth.
11. Once all the parts are clean, reassemble the humidifier, and follow the USING YOUR HUMIDIFIER instructions to continue use. If you are storing the humidifier, make sure the parts are completely dry, reassemble, and store in a dry location.

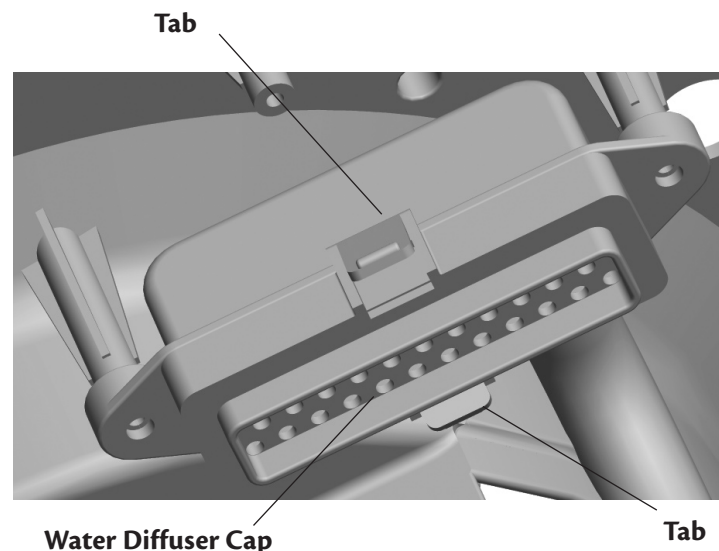

Figure 3

HUMIDIFIER TROUBLESHOOTING

1. When I turn my humidifier on, it does nothing but hum.

Sometimes mineral deposits from the water can get trapped in the impeller of the humidifier. Follow the cleaning instructions on page 5.

2. I just bought my humidifier and I am setting it up, but my filter is filthy right out of the box.

Your filter has been treated with an anti-microbial agent that can give the appearance that the filter has mineral deposits on it.

3. My humidifier is starting to sound like a waterfall when I run it. What should I do?

Follow the cleaning instructions on page 5. Your humidifier filter or water diffuser cap may be clogged.

4. I used to add chemicals to my water such as water softeners or anti-microbial treatments. Do I need these with my Hunter humidifier?

There is no need for additives with your Hunter humidifier. Anti-microbial properties have already been molded into the plastic in the unit. Adding these type of treatments could cause damage to the pump system.

5. If the unit is "Care Free", why do I have to clean it?

All humidifiers require some maintenance. To keep your Hunter humidifier running it is necessary to clean minerals deposits from the filter and pump system.

6. How do I clean my Hunter humidifier and how often?

Refer to page 5 for cleaning instructions. Check your humidifier filters periodically and when you start to see crystal like formations coating the filter or inside of the unit, it is time to be cleaned.

SERVICE PARTS

To obtain a service part for your humidifier, call customer service at 1-888-830-1326 or e-mail us at Techsupport@hunterfanhq.com. Please be prepared to tell the operator the model number of your humidifier and the name of the part you need to replace and the part number. Refer to **Figure 1** for part names.

Filter Frame	95449
Base	98502
Water Tank	95857
Knob A	76729
Tank Cap	86113
Water Diffuser	74884
Filter	74080

OTHER HOME COMFORT PRODUCTS FROM HUNTER

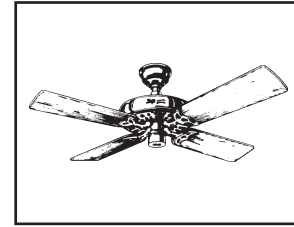

Hunter Original®

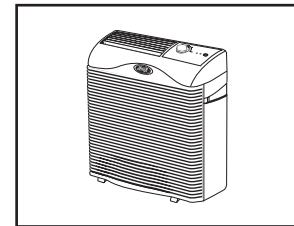

**QuietFlo™
True HEPA Air
Purifier**

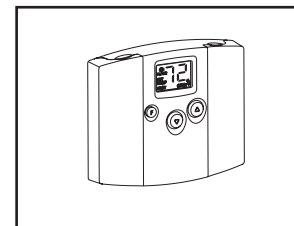

**Programmable
Thermostat**

To learn more about Hunter Fan Company products, please see our web page at:
www.hunterfan.com

HUNTER FAN COMPANY
2500 FRISCO AVENUE
MEMPHIS, TN 38114, USA





El Care Free® Humedecedor Evaporativo



ESPAÑOL

CONTENIDO

Inglés	1
Lee y guarde estas instrucciones	7
Forma en que funciona The Humidifier	7
Piezas del humidificador.....	8
características Del Humidificador	8
Forma de usar su humidificador	8
Forma de Rellenar el Tanque de agua	9
Forma de limpiar el humidificador y el tanque de agua.....	9
Solucion de problemas el humidificador.....	10
Piezas de Repuesto	10
Otros productos de Hunter para su comodidad en la casa	10
Francés.....	11

LEE Y GUARDE ESTAS INSTRUCCIONES

Importantes instrucciones de seguridad: Lea todas las instrucciones antes de usar este humidificador.

1. Este humidificador puede que no funcione correctamente sobre una superficie que no esté nivelada. SIEMPRE coloque este humidificador sobre una superficie firme, nivelada y resistente al agua. SIEMPRE coloque el humidificador a una distancia de por lo menos seis (6) pulgadas (15 cm) de las paredes y de fuentes de calor tales como estufas, radiadores o calentadores.
2. SIEMPRE coloque el humidificador en un área que esté fuera del alcance de los niños.
3. Antes de usar el humidificador, extienda el cordón eléctrico e inspecciónelo para ver si está dañado. NO use el producto si el cordón está dañado.
4. Este producto tiene un enchufe polarizado (una hoja es más ancha que la otra) como una medida de seguridad. Este enchufe solamente entrará de una manera en un tomacorriente polarizado. Si el enchufe no entra completamente en el tomacorriente, invierta el enchufe. Si todavía no es posible enchufarlo completamente, llame a un electricista calificado. NO trate de eliminar ni anular esta característica de seguridad.
5. SIEMPRE DESENCHUFE Y VACÍE el humidificador cuando no esté en operación o mientras se estéimpiando.
6. NO incline ni mueva el humidificador mientras esté en operación. Nunca mueva el humidificador mientras haya agua en el tanque. Vacíe el tanque de agua, apague la unidad y desenchúfela antes de moverla.
7. Además del mantenimiento rutinario que pueda ser requerido, este humidificador requiere una limpieza

periódica. Vea y siga las instrucciones contenidas en la sección LIMPIEZA DEL HUMEDCEDOR Y DEL TANQUE DE AGUA.

8. Esta unidad está diseñada para usarse con agua destilada y/o agua de la llave. NO agregue aceites perfumados, perfumes ni aditivos aromáticos al agua.

Muchas gracias por comprar el humidificador evaporativo The Care Free®, fabricado por Hunter Fan Company. Por favor lea y guarde estas instrucciones para recibir el máximo beneficio y rendimiento de su humidificador.

FORMA EN QUE FUNCIONA THE HUMIDIFIER

Humedecedor Evaporativo El Care Free® tiene un diseño único patentado con varias características muy novedosas:

- **Bajo Mantenimiento** – Otros humidificadores usan filtros de papel que necesitan cambiarse cada unos cuantos meses. Nuestro filtro exclusivo PermaWick™ le ahorra tiempo y dinero. Está diseñado para durar temporada tras temporada, ahorrándole hasta \$45 todos los años. No hay olores a papel mojado tampoco.

- **Sistema de bomba** – Al dispersar el agua desde la parte superior del filtro PermaWick™, se elimina el agua estancada alrededor del filtro PermaWick™ y se elimina también la acumulación de residuo mineral que puede taponar el filtro e impedir el buen funcionamiento.

NOTA: El filtro tiene un recubrimiento sobre el pabillito que le puede dar una apariencia de haber sido usado, pero es realmente nuevo.

- **Propiedades antimicrobianas integrales** – Las piezas plásticas y el filtro PermaWick™ tienen propiedades antimicrobianas integrales para inhibir el crecimiento de bacterias, moho y hongos que pueda afectar estas piezas.

NOTA: Este producto contiene propiedades antimicrobianas integrales para inhibir el crecimiento de las bacterias que pudieran afectar el plástico y el filtro PermaWick™ en el humidificador. Estas propiedades antimicrobianas no se extienden al agua, al aire humidificado ni a los usuarios. Haga la limpieza y el mantenimiento rutinario basándose en el uso y en las condiciones individuales.

- **No produce polvo blanco** – El humidificador evaporativo El Care Free® no produce ningún polvo blanco que pueda depositarse sobre los muebles o ser inhalado.

NOTA: Usted podrá notar algunos depósitos minerales acumulados en la base del tanque o en el filtro PermaWick™. Esto es normal y no afecta el funcionamiento del humidificador. Si desea limpiar estos depósitos, por favor consulte la sección LIMPIEZA DEL HUMEDCEDOR Y DEL TANQUE DE AGUA.

PIEZAS DEL HUMIDIFICADOR



Figura 1

CARACTERÍSTICAS DEL HUMIDIFICADOR

Humidistato ajustable: Le permite ajustarlo para obtener el nivel máximo de humedad deseado. Una vez que se alcance ese nivel, la unidad se apagará hasta que el nivel de humedad baje nuevamente. El humidificador puede que no funcione porque el humidistato necesite ser ajustado.

Control de encendido y velocidad: Enciende (ON) y apaga (OFF) el humidificador. El control debe estar siempre en posición apagada antes de desenchufar el humidificador del tomacorriente, mover el humidificador o rellenar el tanque de agua.

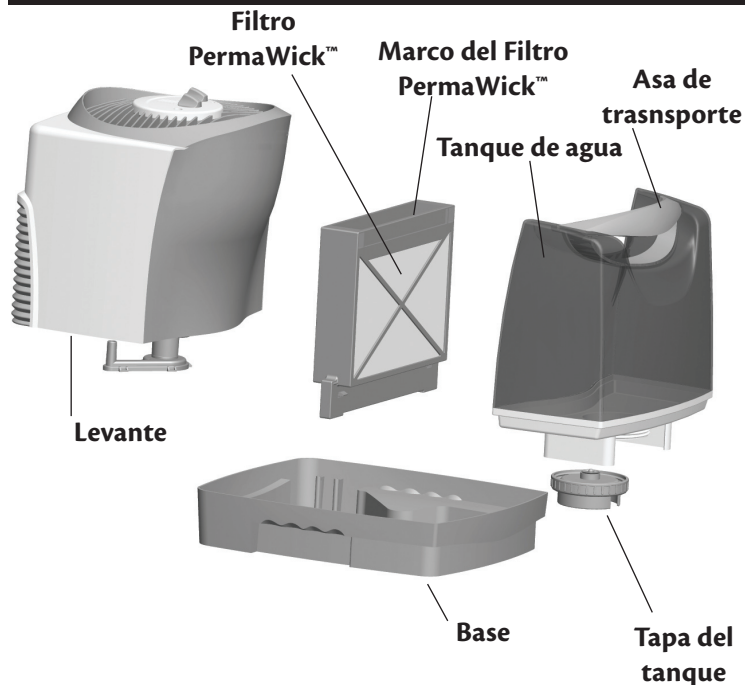
Luz indicadora de encendido: Esta luz roja se iluminará cuando se encienda (ON) el humidificador.

Control de luz nocturna NiteGlo™: Enciende (ON) y apaga (OFF) la luz nocturna. La luz nocturna se puede encender aún si el ventilador del humidificador está apagado.



Figura 2

Forma de usar su humidificador

1. Saque The Care Free® Humidifier del cartón. Lea y guarde las instrucciones.
2. Coloque el humidificador sobre una superficie dura, plana y resistente al agua. Siempre coloque el humidificador a una distancia de por lo menos seis (6) pulgadas (15 cm) de las paredes y de fuentes de calor.
3. Levante la cubierta principal para confirmar que los filtros PermaWick™ estén colocados correctamente en las ranuras de soporte. Vuelva a colocar la cubierta principal en su lugar. (Vea la Figura 1).
4. Saque el tanque de agua y llévelo al fregadero o tina para llenarlo.
5. Gire el tanque hacia abajo y desenrosque la tapa del tanque girándola a la izquierda. Llene el tanque con agua fresca y vuelva a taponarlo (nunca use agua caliente). de no llenar el tanque a desbordar, ya que podría causar daños en los muebles o en los pisos si ocurre algún derrame de agua.

HUNTER NO ACEPTARÁ LA RESPONSABILIDAD DE DAÑOS A LA PROPIEDAD CAUSADOS POR DERRAMES DE AGUA.

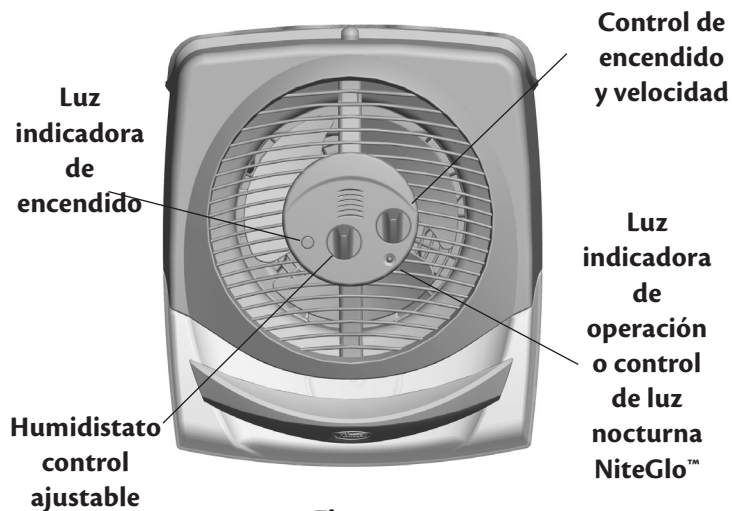
6. Lleve el tanque de vuelta al humidificador. Coloque el tanque en posición derecha e coloque el tanque lleno en la unidad y permita que el agua llene la bandeja inferior. Si el tanque está colocado correctamente sobre la base, podrá ver burbujas de aire subiendo dentro del tanque.
7. Con la perilla del control de encendido la posición apagada (OFF), enchufe el humidificador en el tomacorriente de la pared.

CUIDADO: Nunca enchufe el humidificador cuando sus manos estén mojadas, ya que podría sufrir un choque eléctrico.

8. Una vez que el agua estará al nivel adecuado en la bandeja inferior cuando el tanque deje de burbujear. Opere la unidad a la velocidad "HI" (ALTA) durante 11/2 minutos para un óptimo funcionamiento de la bomba. Fije la unidad a la velocidad deseada.
9. Puede seleccionar la humedad deseada ajustando la perilla del humidistato ajustable. En una habitación muy seca, la posición alta (HI) se debe usar para alcanzar rápidamente un nivel confortable de humedad. Unavez que la habitación esté confortable, usted podrá ajustar el humidistato a un nivel de humedad más bajo. Para comenzar, sugerimos que trate una posición mediana entre el ajuste mínimo y el máximo. Entonces, ajuste el humidistato para obtener el nivel que mejor se adapte a sus necesidades.
10. Cuando la humedad alcance el nivel seleccionado, el humidificador no producirá más humedad. La luz indicadora de humedad deseada permanecerá encendida hasta que cambie el nivel de humedad. Cuando la humedad en la habitación llegue a un nivel más bajo que el seleccionado, el humidificador comenzará a funcionar y a pasar por

sus ciclos nuevamente, y la luz de humedad deseada se apagará.

11. Siga las instrucciones tituladas FORMA DE RELLENAR EL TANQUE DE AGUA. Una vez que rellene el tanque de agua se apagará la luz indicadora.
12. Use el control para encender y apagar la luz nocturna.

FORMA DE RELLENAR EL TANQUE DE AGUA

1. Cuando el nivel del tanque de agua esté muy bajo, apague el humidificador y desenchúfelo del tomacorriente.
2. Retire el tanque de la unidad y llévelo al fregadero o tina para rellenarlo.
3. Gire el tanque hacia abajo y desenrosque la tapa del tanque girándola a la izquierda. Llene el tanque con agua fresca y vuelva a taparlo (nunca use agua caliente). Asegúrese de no llenar demasiado el tanque, ya que podría causar daños en los muebles o en los pisos si ocurre algún derrame de agua. HUNTER NO ACEPTARÁ LA RESPONSABILIDAD DE DAÑOS A LA PROPIEDAD CAUSADOS POR DERRAMES DE AGUA.
4. Lleve el tanque de vuelta al humidificador. Coloque el tanque en posición derecha e instálelo nuevamente en el humidificador. Si el tanque está colocado correctamente sobre la base, podrá ver burbujas de aire subiendo dentro del tanque.
5. Coloque el tanque lleno en la unidad y permita que el agua llene la bandeja inferior. El agua estará al nivel adecuado en la bandeja inferior cuando el tanque deje de burbujear. Opere la unidad a la velocidad "HI" (ALTA) durante 11/2 minutos para un óptimo funcionamiento de la bomba. Fije la unidad a la velocidad deseada.

FORMA DE LIMPIAR EL HUMIDIFICADOR Y EL TANQUE DE AGUA

Muchas regiones tienen agua dura con altas concentraciones de minerales. Cuando el agua se evapora del humidificador evaporatorio Care Free®, algunos minerales pueden quedar depositados sobre las superficies. Estos minerales pueden formar una escamas blancas duras que se pueden sacar siguiendo las instrucciones de limpieza siguientes. La frecuencia de la limpieza requerida por la acumulación de mineral puede variar, dependiendo de la calidad del agua de que disponga. Vea los nombres de las piezas en la Figura 1.

1. Apague ("OFF") el humidificador y desconecte la unidad del tomacorriente.
2. Levante la cubierta principal y retire la bandeja de dispersión de agua y los filtros PermaWick™. El motor está fijado a la cubierta principal. No coloque el motor cerca del agua. No use una toalla húmeda sobre el motor ni sobre la cubierta del motor, porque podría ocurrir un choque eléctrico.

3. El filtro PermaWick™ se debe limpiar en una solución de agua con vinagre para quitar cualquier acumulación de depósitos minerales. Coloque el filtro en una solución de un (1) galón de agua y ocho (8) onzas de vinagre blanco no diluido. Permita que el filtro permanezca dentro de esta solución durante 20 minutos.
4. Después de los 20 minutos, saque el filtro de la solución y enjuáguelo varias veces con agua limpia. Coloque el filtro PermaWick™ en un lugar donde se pueda ir secando poco a poco mientras usted limpia las otras piezas de su humidificador.
5. Retire el tanque de agua de la base y vacíe cualquier cantidad de agua que haya que dado en el tanque. Sumerja la base en una mezcla de un (1) galón de agua y ocho (8) onzas de vinagre durante 20 minutos.
6. Después de ese tiempo, frote la base con un paño suave o una esponja para quitar cualquier acumulación de depósitos minerales. Enjuague la base varias veces con agua limpia. Si planea guardar su humidificador por algún tiempo, asegúrese de que la base esté completamente seca.
7. Llene el tanque de agua con un (1) galón de agua y ocho onzas de vinagre blanco sin diluir. Vuelva a colocar la tapa del tanque y agite el tanque vigorosamente hasta que todas las superficies internas del tanque hayan sido expuestas a la mezcla de agua y vinagre.
8. Vacíe la mezcla de agua y vinagre del tanque. Enjuague el tanque varias veces con agua limpia y entonces vuelva a colocar la tapa del tanque. Si planea guardar el humidificador, séquelo por dentro y por fuera, dejando la tapa abierta para permitir que el tanque se seque completamente. Continúe limpiando las otras piezas de su humidificador.
9. Retire la tapa difusora de agua presionando las dos pestañas como se muestra en la Figura 3. Enjuague la tapa en agua limpia para eliminar cualquier residuo. Si la tapa contiene residuos de agua dura, sumérgala en una mezcla de un (1) cuarto de agua y dos (2) onzas de vinagre por 20 minutos. Enjuague bien y reinstale la tapa difusora de agua. No exponga el motor ni otros componentes eléctricos al agua.
10. Limpie todas las superficies de la cubierta principal con un paño suave.
11. Una vez que todas las piezas estén limpias, vuelva a armar el humidificador y siga las instrucciones de la sección FORMA DE USAR SU HUMIDIFICADOR para continuar el uso de la unidad. Si planea guardar el humidificador, asegúrese de que las piezas estén completamente secas, vuelva a armar el humidificador y guárdelo en un lugar seco.



Figura 3

SOLUCION DE PROBLEMAS EL HUMIDIFICADOR

1. Cuando enciendo mi humidificador, no hace nada, sólo zumba.

A veces los depósitos minerales del agua pueden quedar atrapados en el impulsor del humidificador. Siga las instrucciones de limpieza de la página 14.

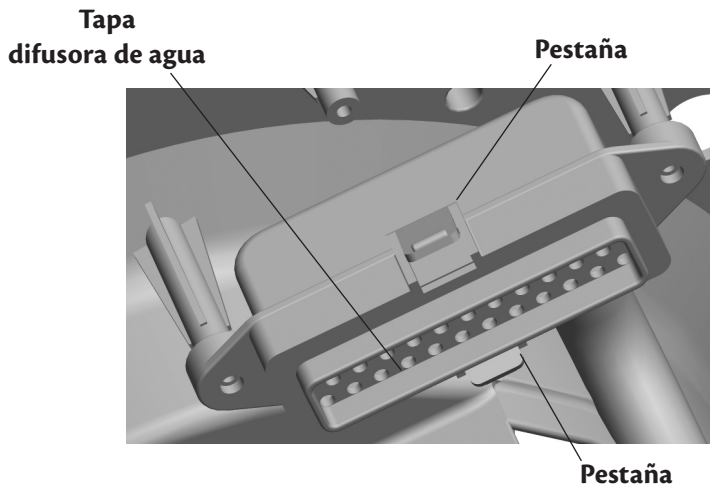
2. Acabo de comprar mi humidificador y voy a configurarlo, pero el filtro está muy sucio al sacarlo de la caja.

Su filtro ha sido tratado con un agente antimicrobiano que puede dar la apariencia de que el filtro está cubierto por depósitos minerales.

3. Mi humidificador está empezando a sonar como una catarata cuando lo enciendo. ¿Qué debo hacer?

Siga las instrucciones de limpieza de la página 11. El filtro o la tapa del difusor de agua de su humidificador pueden estar obstruidos.

4. Acostumbro agregar productos químicos a mi agua, como ablandadores de agua o tratamientos antimicrobianos. ¿Los necesito con mi humidificador Hunter?

No hay necesidad de usar aditivos con su humidificador Hunter. Las propiedades antimicrobianas ya han sido moldeadas en el plástico de la unidad. Agregar este tipo de tratamientos podría causar daño al sistema de bomba.

5. Si la unidad es "Care Free", ¿por qué tengo que limpiarla?

Todos los humidificadores requieren algún mantenimiento. Para mantener funcionando su humidificador Hunter es necesario limpiar los depósitos minerales del filtro y del sistema de bomba.

6. ¿Cómo limpio mi humidificador Hunter y con qué frecuencia?

Consulte la página 11 para obtener instrucciones de limpieza. Revise los filtros de su humidificador periódicamente y cuando vea que capas tipo cristal cubren el filtro o el interior de la unidad, es tiempo de limpiarla.

PIEZAS DE REPUESTO

Para obtener una pieza de repuesto para su humidificador, llame a la línea de servicio al cliente por el número 1-888-830-1326 o envíenos un mensaje por correo electrónico a la dirección Techsupport@hunterfanhq.com. Esté preparado para decirle al operador el número de modelo de su humidificador, el nombre y número de la pieza que necesita cambiar. Vea los nombres de las piezas en la Figura 1.

Marco del Filtro PermaWick	95449
Base	98502
Tanque de agua	95857
Perilla A	76729
Tapa del Tanque	86113
Tapa Difusora de Agua	74884
FiltroPermaWick™	74080

Otros productos de Hunter para su comodidad en la casa

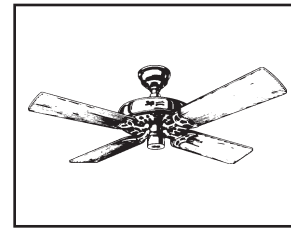

Ventilador de techo
Original®
de Hunter

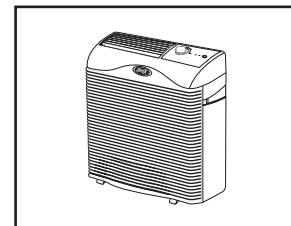

Purificador de aire
Verdadero HEPA
QuietFlo™

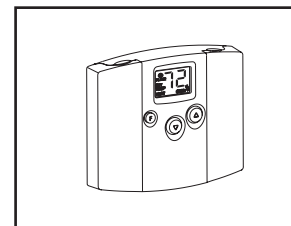

Termostato
programable

Para aprender más acerca de los productos de Hunter Fan Company, por favor visite nuestro sitio en la Internet utilizando la dirección:

www.hunterfan.com



The Care Free[®] Humidificateur à Évaporation



FRANÇAIS

Modèle 33283

TABLE DES MATIÈRES

English.....	1
Spanish.....	6
Lisez et Conservez Ces Instructions	12
Comment l'humidificateur à évaporation fonctionne.....	12
Pièces de l'humidificateur	13
Dispositifs d'humidificateur	13
Emploi de votre humidificateur	13
Remplissage du réservoir d'eau	14
Nettoyage de l'humidificateur et du réservoir d'eau	14
l'humidificateur Dépannage.....	15
Pièces de rechange.....	15
Autres produits de confort domestique de Hunter	15

LISEZ ET CONSERVEZ CES INSTRUCTIONS

Instructions de sécurité importantes: Lisez toutes les instructions avant d'employer cet humidificateur.

1. Cet humidificateur peut ne pas fonctionner correctement sur une surface irrégulière. Il faut TOUJOURS placer cet humidificateur sur une surface ferme, horizontale et résistant à l'eau. Il faut TOUJOURS placer cet humidificateur à une distance d'au moins 15 cm (6 pouces) des murs et des sources de chaleur comme les radiateurs et les appareils de chauffage.
2. Il faut TOUJOURS placer l'humidificateur dans un endroit inaccessible aux enfants.
3. Avant d'employer l'humidificateur, déroulez le cordon d'alimentation et vérifiez qu'il n'est pas endommagé. Il ne faut JAMAIS employer ce produit si le cordon électrique est endommagé.
4. Pour une plus grande sécurité, ce produit est muni d'une fiche polarisée (une broche est plus large que l'autre). Cette fiche ne se place dans une prise polarisée que d'une seule manière. Si la fiche ne rentre pas dans la prise, retournez-la. Si elle ne rentre toujours pas, contactez un électricien de métier. IL NE FAUT PAS essayer de contourner cette sécurité ou de la rendre inopérante.
5. Il faut TOUJOURS DÉBRANCHER ET VIDER l'humidificateur quand il n'est pas employé ou quand vous le nettoyez.
6. IL NE FAUT PAS incliner ou déplacer l'humidificateur quand il fonctionne. Il ne faut jamais déplacer l'humidificateur quand il y a de l'eau dans le réservoir. Videz le réservoir, arrêtez l'humidificateur et débranchez-le avant de le déplacer.

7. En plus d'un entretien régulier, il faut nettoyer cet humidificateur à la fin de la saison. Référez-vous aux instructions de NETTOYAGE DE L'HUMIDIFICATEUR ET DU RÉSERVOIR D'EAU.

8. Cet appareil est conçu pour être utilisé avec de l'eau distillée et/ou de l'eau du robinet. N'ajoutez PAS d'huiles parfumées, de parfums ou d'additifs parfumés à l'eau.

Merci d'avoir acheté l'humidificateur à évaporation The Care Free® Humidifier Plus de la compagnie Hunter Fan. Veuillez lire et gardez ces instructions pour obtenir la meilleure performance et des bénéfices maximums de votre humidificateur.

COMMENT L'HUMIDIFICATEUR À ÉVAPORATION FONCTIONNE

L'humidificateur à évaporation The Care Free® Humidifier Plus a une conception brevetée toute particulière et plusieurs caractéristiques innovatrices :

- Faible entretien – Les autres humidificateurs possèdent des filtres de papier qui doivent être remplacés après quelques mois. Notre filtre exclusif PermaWick™ économise temps et argent. Il est conçu pour durer saison après saison sans dégager aucune odeur de papier mouillé.
- Système de pompe – En distribuant l'eau par le haut du filtre PermaWick™, ce système élimine l'eau stagnante autour du filtre PermaWick™, évitant l'accumulation de minéraux qui peuvent boucher le filtre et diminuer la performance de l'humidificateur.

ATTENTION : Le filtre possède un enduit qui peut le faire paraître usagé ou ancien mais en fait il est neuf.

- Propriétés antimicrobiennes incorporées – les pièces en plastique et le filtre PermaWick™ possèdent des propriétés antimicrobiennes incorporées pour éviter la croissance des bactéries, moisissures et champignons qui pourraient s'y trouver.

ATTENTION : Ce produit contient des propriétés antimicrobiennes qui ont été incorporées pour éviter la croissance de bactéries qui peuvent se trouver sur le plastique et le filtre PermaWick™ dans l'humidificateur. Ces propriétés ne s'étendent pas à l'eau, à l'air humidifié ou aux utilisateurs. Il faut le nettoyer régulièrement et faire l'entretien selon l'usage et les conditions individuelles.

- Pas de poussière blanche – l'humidificateur The Care Free® Humidifier ne produit pas de poussière blanche qui peut se déposer sur les meubles ou risque d'être inhalée.

ATTENTION : Vous pouvez remarquer des dépôts minéraux accumulés dans la base du réservoir ou sur le filtre PermaWick™. Ceci est normal et ne modifie pas la performance. Si vous voulez nettoyer ces dépôts référez-vous aux instructions de NETTOYAGE DE L'HUMIDIFICATEUR ET DU RÉSERVOIR D'EAU.

PIÈCES DE L'HUMIDIFICATEUR

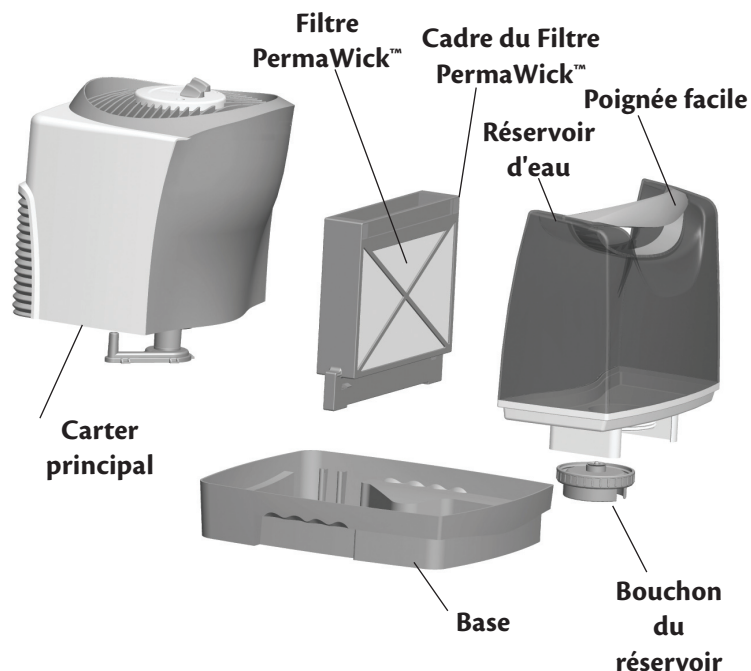

Figure 1

DISPOSITIFS D'HUMIDIFICATEUR

Humidostat réglable: vous permet de régler la quantité d'humidité à diffuser. Une fois que le bon niveau est atteint, l'appareil reste arrêté jusqu'au moment où le niveau d'humidité tombe. Si l'humidificateur ne fonctionne pas, il peut être nécessaire de régler l'humidostat.

Commande de mise en marche/vitesse: Met en marche et arrête l'humidificateur. Il faut toujours arrêter l'humidificateur avant de le débrancher, de la déplacer ou de remplir le réservoir d'eau.

Voyant de fonctionnement: Le voyant rouge sera allumé quand l'humidificateur est en marche.

Commande de veilleuse NiteGlo™: Allume et éteint la veilleuse. La veilleuse peut être allumée même quand l'humidificateur est arrêté.

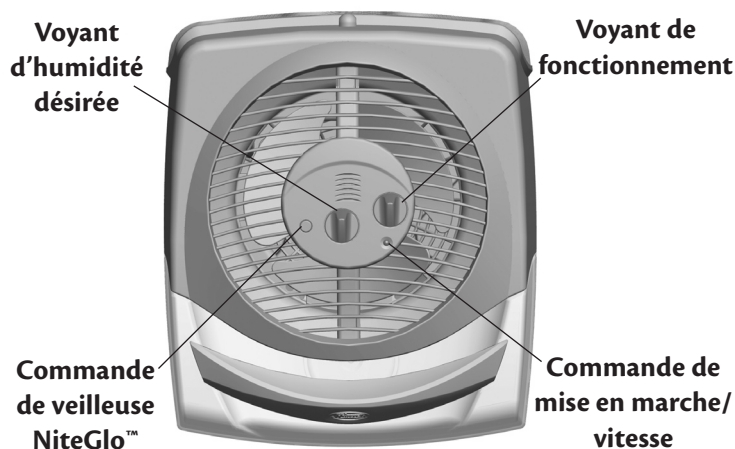

Figure 2

Emploi de votre humidificateur

1. Déballez l'humidificateur à évaporation The Care Free®. Lisez et con servez les instructions.
2. Placez l'humidificateur sur une surface dure, horizontale et qui résiste à l'eau. Placez toujours l'humidificateur à au moins 15 cm (6 pouces) des murs et des sources de chaleur.
3. Soulevez le carter principal pour vérifier que les filtres PermaWick™ sont placés droits dans les encoches. Remettez le carter principal en place. (Voir **figure 1.**)
4. Enlevez le réservoir d'eau et emmenez-le vers l'évier ou la baignoire pour le remplir.
5. Retournez le réservoir et dévissez le bouchon de réservoir en le faisant tourner dans le sens inverse des aiguilles d'une montre. Remplissez le réservoir d'eau froide et remettez le bouchon (n'employez jamais d'eau chaude). Faites attention de ne pas trop remplir le réservoir car vous risquez d'abîmer les meubles ou le sol si l'eau déborde.

HUNTER N'ACCEPTÉ AUCUNE RESPONSABILITÉ EN CAS DE DÉGÂTS CAUSÉS PAR UN RENVERSEMENT DE L'EAU.

6. Ramenez le réservoir vers l'humidificateur. Remettez-le à l'endroit et placez-le sur l'humidificateur. Assurez-vous que le réservoir est placé correctement dans la base. Si le réservoir est bien mis dans la base, vous pourrez voir des bulles d'air remonter à la surface du réservoir.
7. En gardant le bouton de commande dans la position arrêt (OFF), branchez l'humidificateur dans la prise murale.

ATTENTION : Ne branchez jamais l'humidificateur avec des mains mouillées car vous risquez une secousse électrique.

8. Placez le réservoir plein sur l'appareil et laissez l'eau remplir le plateau inférieur. L'eau est au niveau approprié dans le plateau inférieur lorsque le réservoir cesse de bouillonner. Faites fonctionner l'appareil en vitesse élevée (HI) pendant 1 1/2 minute pour un fonctionnement maximal de la pompe. Réglez l'appareil à la vitesse désirée.
9. Employez le bouton de commande pour mettre l'humidificateur en marche en choisissant un réglage de vitesse. Seulement pour les modèles avec un humidostat réglable.
10. Vous pouvez choisir une diffusion d'humidité désirée grâce au bouton de réglage de l'humidostat. Dans une pièce très sèche, le réglage "haut" (HI) doit être employé pour apporter rapidement un niveau d'humidité confortable. Une fois que la pièce est confortable, vous pouvez régler l'humidostat vers le bas. Le choix du niveau d'humidité est un choix personnel et vous pouvez le régler au niveau que vous estimez le plus agréable. Nous vous suggérons d'essayer un réglage moyen entre le plus haut et le plus bas, puis de le régler au niveau qui vous convient le mieux.
11. Quand l'humidité atteint le niveau choisi, le voyant "humidité désirée" s'allume. L'humidificateur ne diffuse pas d'humidité quand la pièce est au niveau d'humidité choisi. Le voyant "d'humidité désirée" restera allumé tant que l'humidité ne change pas. Quand l'humidité tombe en dessous du niveau

choisi, l'humidificateur se remet en marche et le voyant "d'humidité désirée" s'éteint.

12. Suivez les indications de **REPLISSAGE DU RÉSERVOIR D'EAU**. Une fois le réservoir rempli, le voyant rouge s'éteindra.
13. Employez la commande pour allumer et éteindre la veilleuse. La veilleuse peut être allumée même quand l'humidificateur est arrêté.

REPLISSAGE DU RÉSERVOIR D'EAU

1. Quand le niveau dans le réservoir d'eau est bas, arrêtez l'humidificateur et débranchez-le.
2. Enlevez le réservoir d'eau et emmenez-le vers l'évier ou la baignoire pour le remplir.
3. Retournez le réservoir et dévissez le bouchon de réservoir en le faisant tourner dans le sens inverse des aiguilles d'une montre. Remplissez le réservoir d'eau froide et remettez le bouchon (n'employez jamais d'eau chaude). Faites attention de ne pas trop remplir le réservoir car vous risquez d'abîmer les meubles ou le sol si l'eau déborde.

HUNTER N'ACCEPTÉ AUCUNE RESPONSABILITÉ EN CAS DE DÉGÂTS CAUSÉS PAR UN RENVERSEMENT DE L'EAU.

4. Ramenez le réservoir vers l'humidificateur. Remettez-le à l'endroit et placez-le sur l'humidificateur. Assurez-vous que le réservoir est placé correctement dans la base. Si le réservoir est bien mis dans la base, vous pourrez voir des bulles d'air remonter à la surface du réservoir.
5. Placez le réservoir plein sur l'appareil et laissez l'eau remplir le plateau inférieur. L'eau est au niveau approprié dans le plateau inférieur lorsque le réservoir cesse de bouillonner. Faites fonctionner l'appareil en vitesse élevée (HI) pendant 1 1/2 minute pour un fonctionnement maximal de la pompe. Réglez l'appareil à la vitesse désirée.

NETTOYAGE DE L'HUMIDIFICATEUR ET DU RÉSERVOIR D'EAU

De nombreuses régions ont de l'eau dure avec de hautes concentrations en minéraux. Quand l'eau s'évapore de l'humidificateur à évaporation The Care-Free®, certains minéraux peuvent rester. Ces minéraux peuvent former un dépôt de tartre blanc et dur que l'on peut enlever en suivant les instructions de nettoyage. La fréquence des nettoyages dus à des dépôts minéraux varie selon la qualité de votre eau. Référez-vous à la Figure 1 pour les noms des pièces.

1. Arrêtez l'humidificateur et débranchez-le.
2. Soulevez le carter principal et retirez le plateau de dispersion d'eau et les filtres PermaWick™. Le moteur est fixé au carter principal. Ne placez pas le moteur à proximité de l'eau. N'employez pas de serviette humide sur le moteur ou le carter du moteur car vous risquez une secousse électrique.
3. Le filtre antibactérien PermaWick™ doit être nettoyé dans

une solution d'eau vinaigrée pour enlever l'accumulation de minéraux. Placez-le dans une solution de 4 litres d'eau pour un 250 cl de vinaigre non dilué. Laissez tremper le filtre pendant 20 minutes.

4. Après le trempage, rincez-le plusieurs fois à l'eau propre. Placez le filtre PermaWick™ dans un endroit où il peut sécher par égouttage tandis que vous nettoyez le reste de l'humidificateur.
5. Enlevez le réservoir d'eau de la base et videz l'eau qui reste dans le réservoir. Remplissez le réservoir d'eau d'un mélange de 4 litres d'eau et de 25 cl de vinaigre pendant 20 minutes.
6. Après le trempage, essuyez la base avec un chiffon doux ou une éponge pour enlever l'accumulation de minéraux. Rincez plusieurs à l'eau propre. Si vous avez l'intention de ranger l'humidificateur, assurez-vous que la base est bien sèche.
7. Remplissez le réservoir de 4 litres d'eau et 25 cl de vinaigre blanc non dilué. Remettez le bouchon du réservoir en place et secouez vigoureusement le réservoir jusqu'à ce que toutes les surfaces intérieures du réservoir aient été exposées au mélange eau et vinaigre.
8. Videz l'eau vinaigrée du réservoir. Rincez le réservoir plusieurs fois à l'eau propre et remettez le bouchon en place. Si vous avez l'intention de ranger l'humidificateur, séchez-le bien et laissez-le ouvert (sans le bouchon) pour qu'il sèche complètement. Continuez à nettoyer les autres pièces de l'humidificateur.
9. Enlever le capuchon du diffuseur en pressant les deux languettes montrées à la figure 3. Rincer le capuchon à l'eau claire pour éliminer tous les débris. Si le capuchon contient des résidus à cause d'une eau dure, le faire tremper dans un mélange de 50 centilitres de vinaigre dilué dans un (1) litre d'eau pendant 20 minutes. Bien rincer et réinstaller le capuchon du diffuseur d'eau. Ne pas exposer à l'eau le moteur ou d'autres composants électriques.
10. Essuyez toutes les surfaces du carter avec un chiffon doux.
11. Une fois que toutes les pièces sont propres, remontez l'humidificateur, et suivez les instructions EMPLOI DE VOTRE HUMIDIFICATEUR pour continuer à l'employer. Si vous rangez l'humidificateur, assurez-vous que toutes les pièces sont bien sèches, remontez-le et rangez-le dans un endroit sec.

Capuchon
du diffuseur d'eau Languette

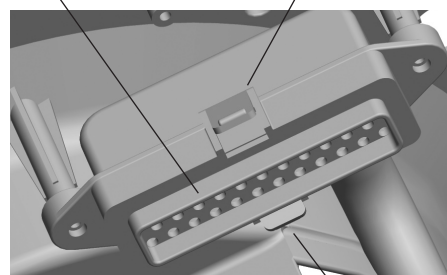

Figure 3

Languette

43050-05 06/08/08

L'HUMIDIFICATEUR DÉPANNAGE

1. Quand je mets mon humidificateur en marche, il ne se passe rien, mais il bourdonne.

Parfois des dépôts minéraux de l'eau sont pris dans la turbine de l'humidificateur. Suivez les instructions de nettoyage à la page 22.

2. Je viens juste d'acheter mon humidificateur et je l'installe, mais mon filtre est sale en sortant de la boîte.

Votre filtre a été traité avec un agent antimicrobien, ce qui peut vous faire croire qu'il y a des dépôts minéraux dessus.

3. Le bruit de mon humidificateur commence à ressembler à celui d'une chute d'eau lorsqu'il fonctionne. Que dois-je faire?

Suivez les instructions de nettoyage à la page 16. le filtre ou le capuchon diffuseur d'eau de votre humidificateur peuvent être bouchés.

4. J'ai l'habitude d'ajouter des produits chimiques comme des adoucisseurs d'eau ou des traitements antimicrobiens. Sont-ils nécessaires avec mon humidificateur Hunter?

Votre humidificateur Hunter n'a aucun besoin d'additifs. Des propriétés antimicrobiennes ont déjà été moulées dans le plastique moulé de l'appareil. Ces types de traitement peuvent seulement endommager la pompe.

5. Si l'appareil est « Sans entretien », pourquoi dois-je le nettoyer?

Tous les humidificateurs ont besoin d'un peu d'entretien. Pour que votre humidificateur Hunter fonctionne, il faut nettoyer les minéraux qui se déposent dans le filtre et la pompe.

6. Comment nettoyer mon humidificateur Hunter, et à quelle fréquence?

Consulter la page 17 pour les instructions de nettoyage. Vérifier les filtres de votre humidificateur périodiquement. Quand vous commencez à voir des formations de cristaux sur le filtre ou dans l'appareil, c'est qu'il est temps de le nettoyer.

Pièces de rechange

Pour obtenir une pièce de rechange pour votre humidificateur, appelez le service clientèle au 1-888-830-1326 (CAN 1-888-855-8300) ou contactez-nous par courrier électronique à Techsupport@hunterfanhq.com. Veuillez être prêt à donner à l'opérateur le numéro du modèle de votre humidificateur et le nom de la pièce que vous désirez remplacer. Référez-vous à la **figure 1** pour les noms des pièces.

Cadre du Filtre PermaWick™	95449
Base	98502
Réservoir d'eau	95857
Bouton A	76729
Bouchon du réservoir	86113
Capuchon du diffuseur d'eau	74884
Filtre PermaWick™	74080

Autres produits de confort domestique de Hunter

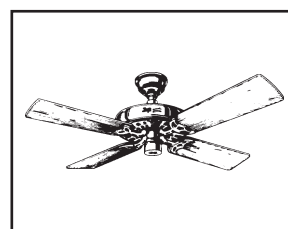

Hunter Original®

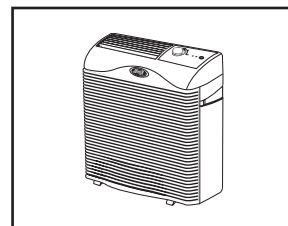

QuietFlo™
Vrais systèmes
purificateur d'air
HEPA

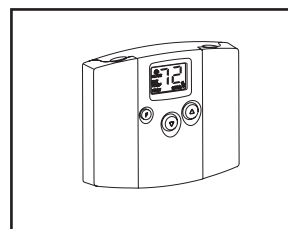

Thermostat
Programmable

Pour en savoir plus sur les produits de la société Hunter Fan, veuillez visiter notre site Internet:
www.hunterfan.com