



Thank you for selecting Globe as your lighting choice for your home. With proper care, this product will provide years of pleasure and enjoyment. Carefully follow the instructions in order to ensure that this product functions safely and properly for years to come.

DIMMABLE RECESSED LIGHTING

FOR YOUR SAFETY

Most electrical accidents are caused by carelessness or ignorance. If you combine a basic knowledge of electricity, a healthy respect for it, and a dose of common sense, you can safely tackle many household electrical repairs. Here are some basic guidelines for working with electricity:

Before working on a circuit, go to the main service panel and remove the fuse or trip the breaker that controls that circuit. Tape a sign to the panel warning others to leave the circuit alone while you work.

Before touching any wire, use a voltage tester to make sure it's not live.

Whenever you check for voltage in a receptacle, check both outlets – each may be controlled by a separate wiring circuit.

When replacing fuses, turn off the main power first. Make sure your hands and feet are dry, and place one hand behind your back to prevent electricity from making a complete circuit through your chest. Touch a plug fuse only by its insulated rim. Remove cartridge fuses with a fuse puller.



Use tools with insulated handles and ladders made of wood or fiberglass.

To protect children, place safety covers over any unused outlets.

When unplugging a power tool or appliance, pull on the plug, not on the power cord.

Improperly used extension cords are a leading cause of electrical fires. They are for temporary use only - do not use them to extend a circuit permanently.

Keep dry-chemical fire extinguishers in the kitchen, basement, and workshop.

Never disable grounding devices. Make sure that all appliances requiring grounding are properly grounded, and that the electrical system itself is properly grounded.

Meet or exceed all electrical code requirements that cover the work you are doing.

Always work with enough light to see what you are doing; it's easy to make mistakes when you're working in dim light.

When in doubt about the safety of any electrical repair or test, call in a professional.

ELECTRICAL INSTALLATION

FIG. 1. Place the wall switch to the "OFF" position.

Depending on which type of fuse box you have in your home:

FIG. 2. Place either the main (Master) switch to the "OFF" position, cutting off power to your entire home OR turn off the individual switch that provides power to where the fixture will be installed.

OR

FIG. 3. Place either the main (Master) switch to the "OFF" position, cutting off power to the entire home OR unscrew the fuse that provides power to where the fixture will be installed.

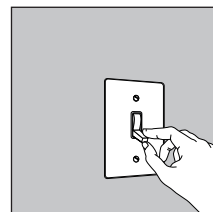

FIG. 1
WALL SWITCH

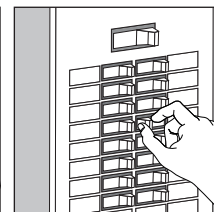

FIG. 2
BREAKER PANEL

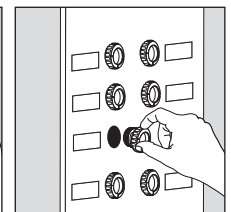

FIG. 3
FUSE BOX

Since 1932, Globe has taken pride in offering products of the highest quality, and a level of service unparalleled in the industry. Should you encounter any difficulties, have any questions or simply wish to offer us your valuable feedback, you may contact us in the following ways:

Toll Free Telephone: 1-800-361-6761 (North America Only) / Toll Free Fax: 1-800-668-4562 (North America Only)

E-Mail: info@globe-electric.com / Mail: Globe Electric Customer Service Department

150 Oneida, Montreal, Quebec, Canada H9R 1A8

Please visit our website to discover other quality Globe products: <http://www.globe-electric.com>

INSTRUCTIONS

GLOBE LIGHTING KIT INCLUDES:

- (1) housing can
- (1) decorative trim
- (1) metal cup
- (1) template

SAFETY PRECAUTION:

Before assembling your lighting fixture, TURN OFF POWER and consult a qualified licensed electrician. All insulation must remain at least 3" (7.6 cm) away from housing can at all times.

HOUSING INSTALLATION:

Step 1: Cut hole

Mark the appropriate openings for the lighting fixtures in the desired locations using the template included on the box. Cut the openings using a drywall saw.

Step 2: Connect the wires

If you do not have electrical wiring experience, Globe recommends consulting a qualified licensed electrician who will ensure the fixture is installed in accordance with local installation codes.

Step 3: Place housing through hole

Lift the housing through the opening in the drywall.

Step 4: Push-N-Click

Using your hand push and click the clips in place, adjusting the height where needed for a superior fit.

Step 5: Add trim

Install the accompanied trim and bulb (sold separately). See bulb assembly instructions below.

BULB ASSEMBLY

1. Bulbs are to be loaded from back of trim and will be held securely in place by spring clips.* See *diagram A*
2. Once secured in trim, connect base of bulb into socket attached to the fixture. See *diagram B*
3. Insert entire assembly into recessed housing. See *diagram C*
4. Do not exceed recommended maximum wattage of 35W (GU10 halogen bulb)
5. Max LED Wattage for IC application is 7W.

MAINTENANCE

1. This unit is intended for indoor use only.
2. Do not modify this fixture. If any modifications are made it may render the product unsafe and void warranty.
3. Cleaning: Before cleaning your fixture, turn off the switch or power source. Wipe the lamp with a soft, damp cloth.

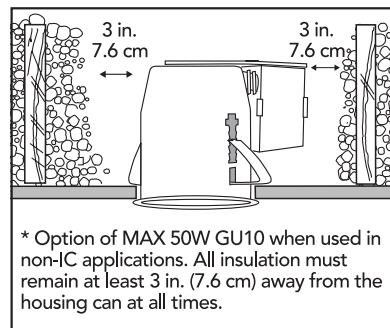

STEP 1

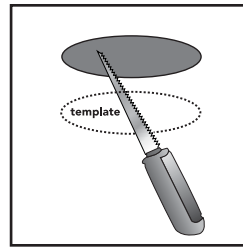

STEP 2

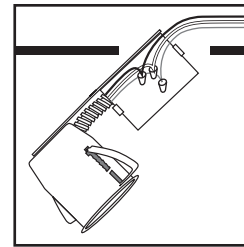

STEP 3

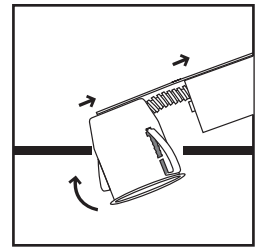

STEP 4

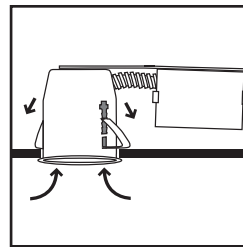

STEP 5

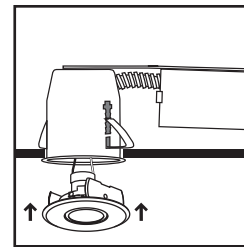

DIAGRAM A

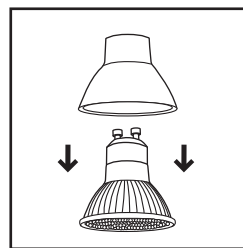

DIAGRAM B

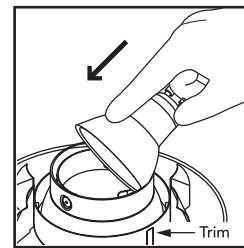
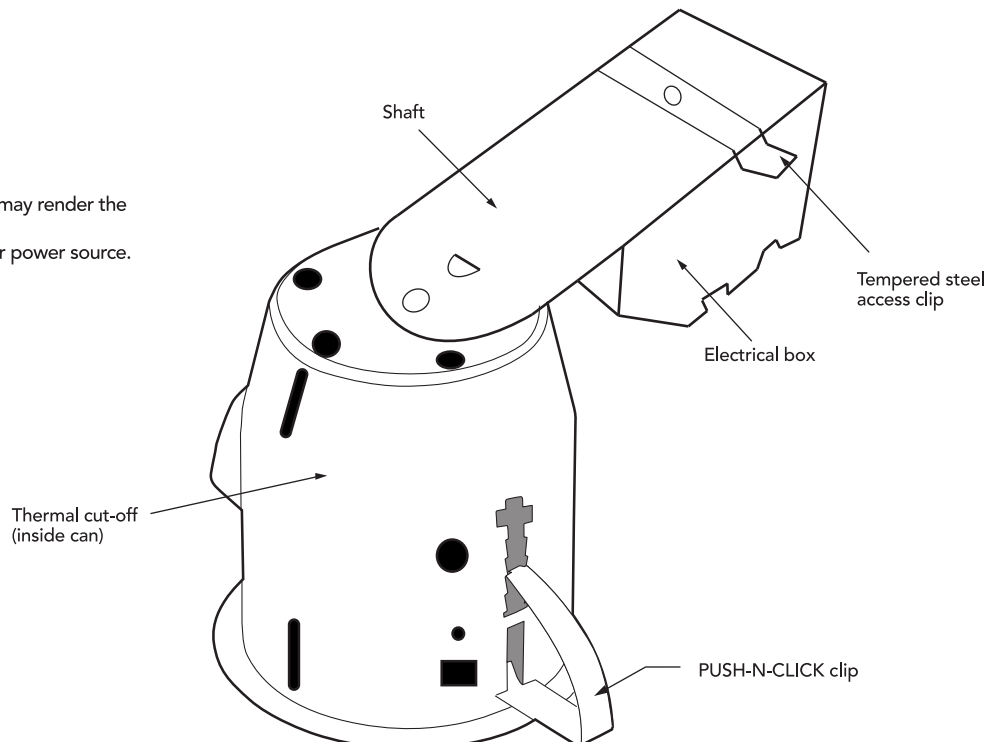
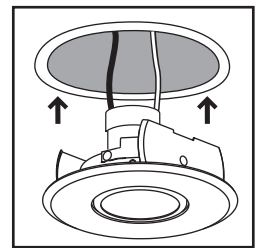

DIAGRAM C



DIMMABLE RECESSED LIGHTING

- 7W MAX LED GU10 replacement bulb (sold separately)
- 50W MAX HALOGEN GU10 replacement bulb (sold separately)

APPLICABLE WITH THE FOLLOWING MODELS:
90679 / 90680

DESIGN AND COLOR MAY VARY
DEPENDING ON THE STYLE PURCHASED.



Nous vous remercions de choisir les luminaires Globe pour l'éclairage de votre domicile. Moyennant un entretien adéquat, ce produit vous fournira un éclairage plaisant et agréable. Suivez attentivement les instructions afin d'assurer le fonctionnement convenable et sécuritaire de ce produit durant des années.

LUMINAIRE ENCASTRÉ À INTENSITÉ VARIABLE

POUR VOTRE SÉCURITÉ

La plupart des accidents de nature électrique tirent leurs sources de la négligence ou de l'ignorance. Si vous entretenez une connaissance de base en électricité jointe au respect qu'elle vous inspire et au bon sens, vous pourrez effectuer de nombreuses réparations électriques domestiques en toute sécurité. Voici quelques lignes directrices à suivre lorsque vous effectuez des travaux électriques :

Avant de travailler avec un circuit, accédez au panneau de disjoncteurs principal, et enlevez le fusible ou mettez hors tension le disjoncteur commandant ce circuit. Avec du ruban adhésif, collez une petite affiche au panneau avertissant toute autre personne de ne pas toucher au panneau des disjoncteurs pendant que vous travaillez avec ce circuit.

Avant de toucher un fil quelconque, servez-vous d'un vérificateur de tension pour vous assurer qu'il n'est pas sous tension.

Chaque fois que vous vérifiez la présence d'une tension dans une prise de courant murale, vérifiez toujours les deux prises individuelles: deux circuits de câblage séparés peuvent très bien servir les deux prises individuellement, l'une indépendamment de l'autre.

Lorsque vous remplacez des fusibles, mettez d'abord le commutateur principal de courant hors tension. Vérifiez que vos mains et vos pieds soient secs et placez une main derrière le dos afin d'empêcher l'électricité de faire un tour complet à travers votre poitrine. Touchez un fusible à bouchon seulement par son rebord isolé. Retirez les fusibles à cartouche à l'aide d'une pince à fusible.

Utilisez des outils à poignées isolées et des échelles de bois ou de fibre de verre.



Afin de protéger les enfants, insérez un capuchon de sécurité dans toute prise de courant non utilisée.

Lorsque vous débranchez un outil électrique ou un appareil ménager, tirez sur la fiche et non sur le cordon.

Les rallonges électriques figurent parmi les premières causes de feux électriques. Leur usage doit être temporaire. Ne pas les utiliser pour prolonger un circuit de façon permanente.

Gardez des extincteurs à produits chimiques secs dans la cuisine, au sous-sol et dans l'atelier.

Ne mettez jamais des dispositifs de mise à la terre hors fonction. Assurez-vous que tous les appareils ménagers qui nécessitent une mise à la terre sont adéquatement mis à la terre et que le système électrique l'est tout autant.

Respectez ou même dépassez les exigences du code électrique touchant les travaux que vous effectuez.

Travaillez toujours avec suffisamment d'éclairage pour voir clairement ce que vous faites; il est facile de commettre des erreurs en travaillant à la lumière tamisée.

Dans le doute à propos de la sécurité de toute réparation ou de tout essai électrique, faites appel à un(e) professionnel(le).

INSTALLATION ÉLECTRIQUE

FIG. 1. Mettez le commutateur mural hors tension.

Selon le type de boîte à fusibles qui commande l'électricité dans votre domicile :

FIG. 2. Mettez hors tension soit le commutateur principal, pour ainsi couper le courant dans toute la maison, soit le commutateur individuel qui commande l'alimentation au circuit particulier sur lequel vous mettez en place le nouvel appareil d'éclairage.

OU

FIG. 3. Mettez hors tension le commutateur principal, pour ainsi couper le courant dans toute la maison, ou alors dévissez le fusible commandant l'alimentation au circuit particulier sur lequel vous mettez en place le nouvel appareil d'éclairage.

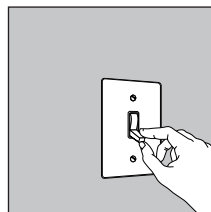

FIG. 1
COMMUTATEUR MURAL

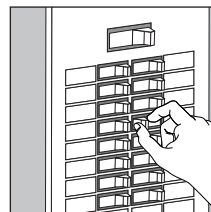

FIG. 2
PANNEAU DES DISJONCTEURS

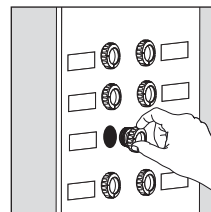

FIG. 3
BOÎTE À FUSIBLES

Depuis 1932, Globe met sa fierté à offrir des produits d'éclairage de grande qualité et un niveau de service inégalable dans son secteur. En cas de difficultés ou de questions, ou si vous désirez simplement nous faire part de vos commentaires, vous pouvez communiquer avec nous par les coordonnées suivantes:

Téléphone sans frais d'interurbain: 1-800-361-6761 (Amérique du Nord seulement) / Télécopie sans frais d'interurbain: 1-800-668-4562 (Amérique du Nord seulement)
Courriel : info@globe-electric.com / Courrier: Globe Electric, Service du soutien de la clientèle
150 Oneida, Montréal, Québec, Canada H9R 1A8

Visitez aussi notre site Web pour découvrir d'autres produits Globe de qualité, à l'adresse <http://www.globe-electric.com>

INSTRUCTIONS

L'ENSEMBLE DE LUMIÈRES GLOBE INCLUT :

- (1) boîtier
- (1) garniture décorative
- (1) coupe de métal
- (1) patron

CONSIGNE DE SÉCURITÉ :

Avant de procéder à l'assemblage de votre appareil d'éclairage, **METTEZ LE COURANT HORS TENSION** et consultez un électricien qualifié détenteur d'un permis. Tout matériel isolant doit demeurer en tout temps à au moins 7.6 cm (3") du boîtier.

INSTALLATION DU BOÎTIER :

Étape 1 : pratiquez une ouverture

Marquez les entailles appropriées aux endroits désirés à l'aide du patron figurant sur la boîte. Pratiquez les ouvertures requises en utilisant une scie pour cloison sèche.

Étape 2 : connectez les fils

Si vous n'avez pas d'expérience avec le branchement de fils électriques, Globe recommande de consulter un électricien qualifié détenteur d'un permis qui s'assurera que l'appareil est installé conformément aux règlements municipaux.

Étape 3 : placez le boîtier dans l'ouverture

Insérez le boîtier dans l'ouverture pratiquée dans la cloison.

Étape 4 : Push-N-Click

Exercez une pression manuelle pour bloquer les agrafes en place. Au besoin, réglez la hauteur pour obtenir un ajustement optimal.

Étape 5 : ajoutez la garniture

Installez la garniture et l'ampoule (vendues séparément). Consultez les directives d'assemblage de l'ampoule ci-dessous.

ASSEMBLAGE DE L'AMPOULE

1. Les ampoules doivent être insérées par l'arrière de la garniture et seront maintenues en place à l'aide d'attaches à ressort.* (Voir schéma A)
2. Une fois solidement en place dans la garniture, insérez la base de l'ampoule dans la douille fixée à l'appareil. (Voir schéma B)
3. Insérez le dispositif complètement assemblé dans le boîtier encastré. (Voir schéma C)
4. Ne pas dépasser le wattage maximum permis de 35W (ampoule halogène GU10)
5. Wattage Maximum DEL avec tout matériel isolant est de 7W.

ENTRETIEN

1. Cet appareil est destiné à un usage intérieur exclusivement.
2. N'apportez pas de modifications à cet appareil. Toute altération risque de rendre l'appareil dangereux et d'annuler la garantie.
3. Nettoyage : avant de procéder au nettoyage, mettez le courant hors tension. Essuyez l'appareil avec un linge doux et humide.

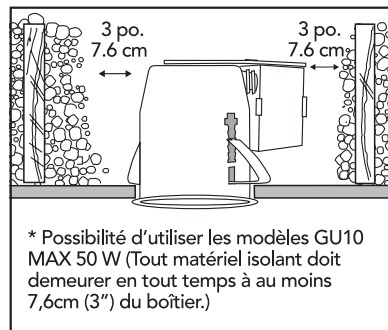

ÉTAPE 1

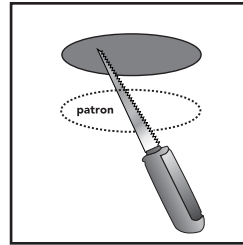

ÉTAPE 2

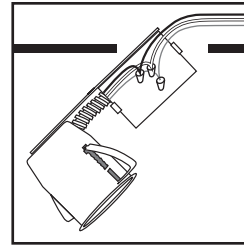

ÉTAPE 3

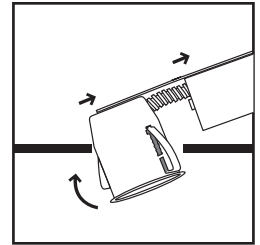

ÉTAPE 4

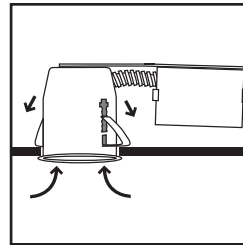

ÉTAPE 5



SCHÉMA A



SCHÉMA B

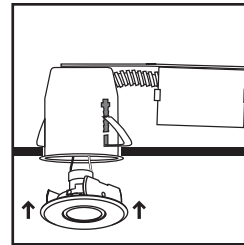

SCHÉMA C



LUMINAIRE ENCASTRÉ À INTENSITÉ VARIABLE

ampoule de remplacement GU10 DEL, 7W MAX (vendue séparément)

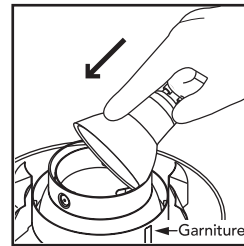
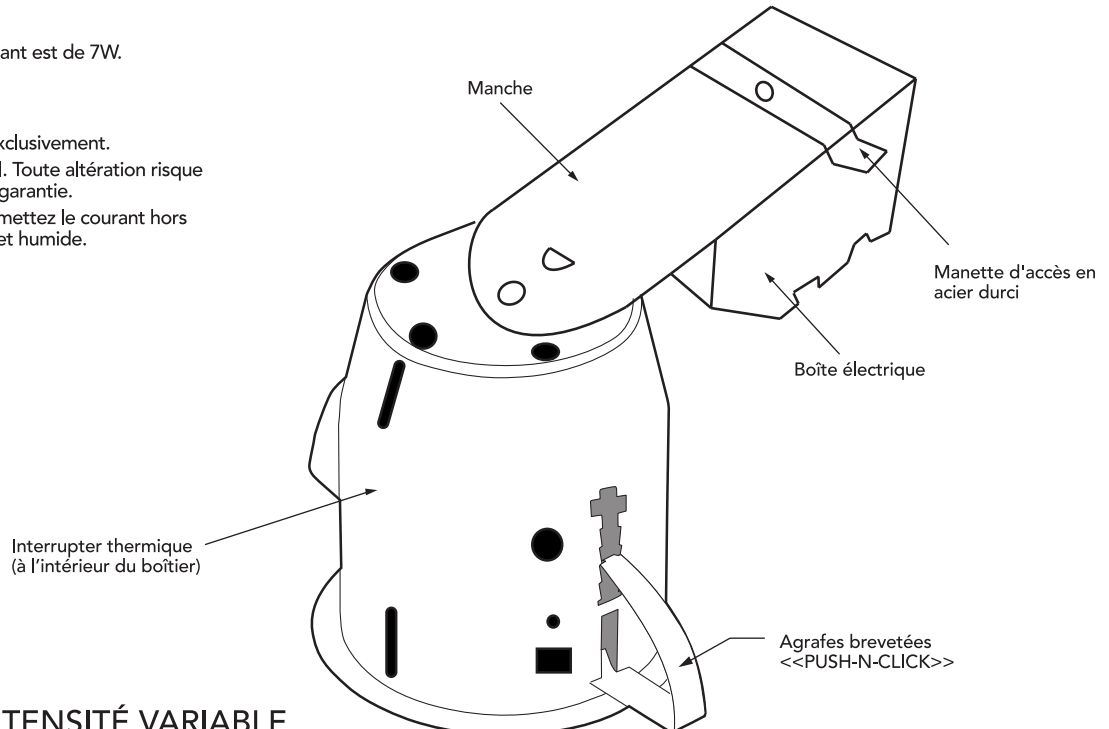
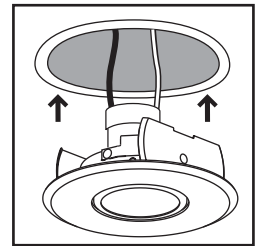
ampoule de remplacement GU10 HALOGÈNE, 50W MAX (vendue séparément)

APPLICABLE AUX MODÈLES SUIVANTS :
90679 / 90680

LA FORME ET LA COULEUR PEUVENT VARIER SUIVANT LE MODÈLE QUE VOUS AVEZ CHOISI.