



Thank you for selecting Globe as your lighting choice for your home. With proper care, this product will provide years of pleasure and enjoyment. Carefully follow the instructions in order to ensure that this product functions safely and properly for years to come.

DUSK-TO-DAWN LED PATIO LIGHT

SPECIFICATIONS:

1000 Lumens
Color Temperature 4000K
Rated power 14w
Power Supply AC120V, 60Hz

THIS PACKAGE INCLUDES:

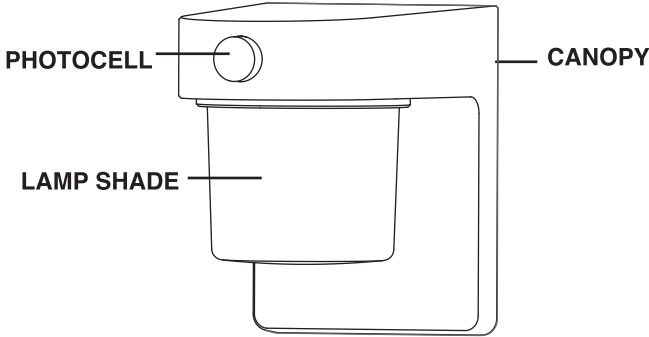

1x - Light Fixture

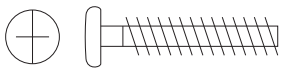

1x - Mounting Bolt (AA)

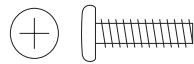

6x - Mounting screws
(3 sizes included) (BB)

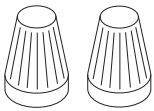

2x - Wire
Connectors (CC)

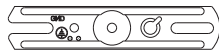

1x - Mounting Strap (DD)

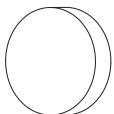

1x - Rubber Plug (EE)

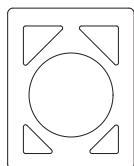

1x - Gasket (FF)

SAFETY INFORMATION:



This light fixture requires 120-volts AC.
Some codes require installation by a qualified electrician.

WARNING: Turn the power off at the circuit breaker or fuse. Place tape over the circuit breaker switch and verify power is off at the light fixture.

WARNING: Risk of fire. Do not place the light fixture within 3 ft. (1 m) of a combustible surface.

CAUTION: Burn hazard. Allow the light fixture to cool before touching.

CAUTION: Do not cut any wires with factory installed wire connectors or remove the wire connectors.

NOTICE: Do not connect this light fixture to a dimmer switch or timer.

LIGHT INSTALLATION:



WARNING: Turn power off at circuit breaker or fuse when wiring fixture or replacing bulbs. Place tape over circuit breaker switch and verify power is off at the fixture.

1. Install the bracket (**DD**) using two mounting bracket screws (**BB**) that fit the junction box.

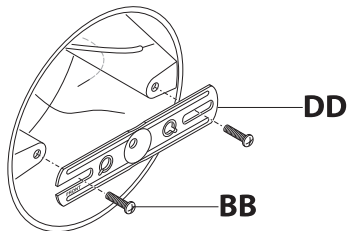

2. Wire the light fixture using the included wire connectors (**CC**).

Note: All wiring must be run in accordance with the National Electrical Code through conduit or another acceptable means. Contact a qualified electrician if there is any question as to the suitability of the system.

Route the light control's wires through the large gasket hole.

Connect black to black

Connect white to white

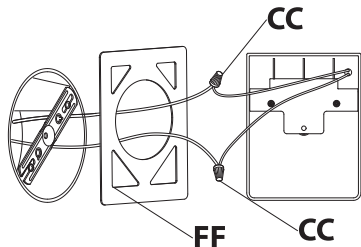

3. Mounting the light fixture

• Make sure wire connectors and wires are inside the junction box.

Unscrew the lampshade by rotating it counterclockwise and remove it.

Align the light fixture hole with the hole of the mounting bracket (**DD**). Secure with the mounting screw (**AA**) and insert rubber plug (**EE**).

Screw in the lampshade back into the light fixture by rotating it clockwise.

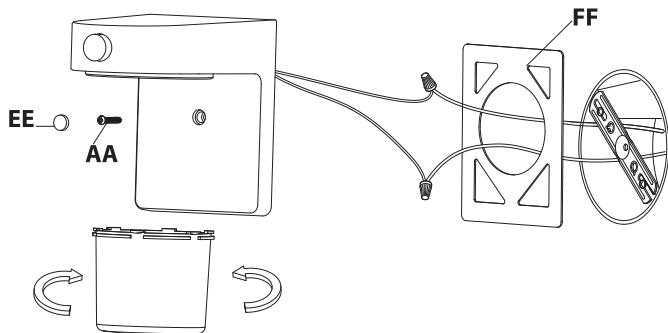

4. Use silicone caulk to fill the gap around the fixed contact surface between the light and the wall.

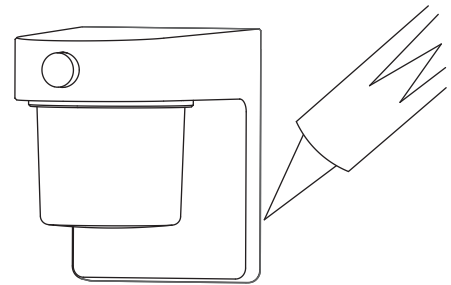

OPERATION

1. Turn on the circuit breaker and light switch.

2. It will turn on automatically the light at night, if you test in the daytime, you need to cover the photocell with black tape to make sure the light fixture is working normally (lighting up).

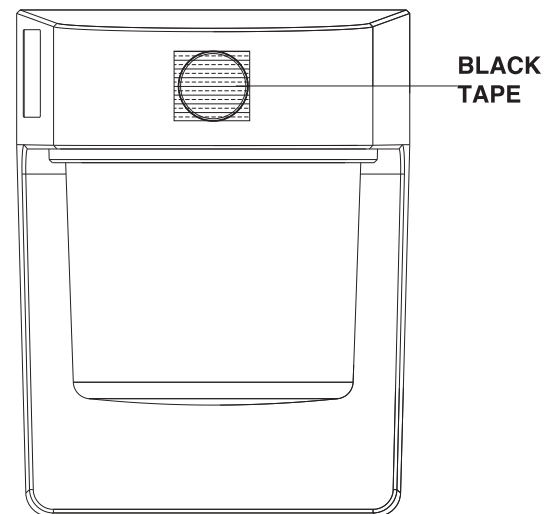

TROUBLE SHOOTING GUIDE:

Problem

Solution

The light doesn't work

You need to check if wiring has been done properly; whether the light sensor has external light shining at the photocell and whether the power switch is turned on.

The light does not go out

You need to check whether the photocell sensor is covered by an object

This device complies with Part 15 of the FCC Rules. Operation is subject to the following two conditions: (1) this device may not cause harmful interference, and (2) this device must accept any interference received, including interference that may cause undesired operation.

Note: This equipment has been tested and found to comply with the limits for a Class B digital device, pursuant to part 15 of the FCC Rules. These limits are designed to provide reasonable protection against harmful interference in a residential installation. This equipment generates, uses and can radiate radio frequency energy and, if not installed and used in accordance with the instructions, may cause harmful interference to radio communications. However, there is no guarantee that interference will not occur in a particular installation. If this equipment does cause harmful interference to radio or television reception, which can be determined by turning the equipment off and on, the user is encouraged to try to correct the interference by one or more of the following measures:

Reorient or relocate the receiving antenna. Increase the separation between the equipment and receiver. Connect the equipment into an outlet on a circuit different from that to which the receiver is connected. Consult the dealer or an experienced radio/TV technician for help.

CAN ICES-005 (B)/NMB-005 (B)

FCC Responsible party:

Globe Electric

2264 East 6th Street

San Bernardino, CA 92410

www.globe-electric.com



Nous vous remercions de choisir les luminaires Globe pour l'éclairage de votre domicile. Moyennant un entretien adéquat, ce produit vous fournira un éclairage plaisant et agréable.

Suivez attentivement les instructions afin d'assurer le fonctionnement convenable et sécuritaire de ce produit durant des années.

LUMIÈRE DE PATIO DEL DU CRÉPUSCULE À L'AUBE

FICHE TECHNIQUE

1000 lumens
Température de couleur 4000K
Puissance nominale 14w
Alimentation AC120V, 60Hz

CET EMBALLAGE COMPREND:

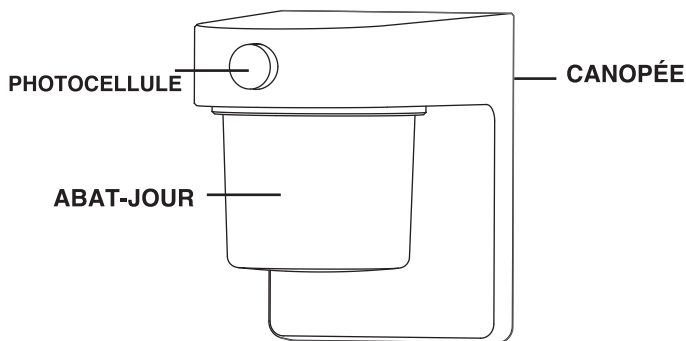

1x - Luminaire

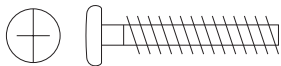

1x - Vis (AA)

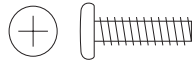

6x - Vis de montage
(3 grandeurs incluses) (BB)

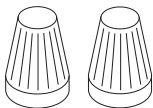

2x - Capuchons
de connexion (CC)



1x - Bride de montage (DD)

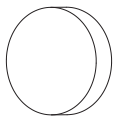

1x - Bouchon de
caoutchouc (EE)

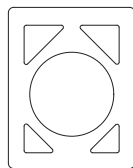

1x - Garniture de joint (FF)

RENSEIGNEMENTS DE SÉCURITÉ :



Ce luminaire exige une alimentation de 120 volts c.a.
Certains codes exigent que l'alimentation soit confiée à un
électricien qualifié.

AVERTISSEMENT : Coupez l'alimentation du circuit au niveau du disjoncteur ou du fusible. Apposez du ruban adhésif sur le disjoncteur et assurez-vous qu'il n'y a pas de courant au luminaire.

AVERTISSEMENT : Risque d'incendie. Ne placez pas le luminaire à moins de 3 pi (1 m) d'une surface combustible

ATTENTION : Danger de brûlure. Laissez le luminaire refroidir avant d'y toucher.

ATTENTION : Évitez de couper les fils dotés de serre-fils installés en usine ou de retirer ces serre-fils.

AVIS : Ne raccordez pas ce luminaire à un interrupteur gradateur ni à une minuterie.

INSTALLATION DE LA LAMPE :



AVERTISSEMENT : Coupez l'alimentation au niveau du disjoncteur ou du fusible pour brancher le luminaire ou remplacer les lampes. Placez un bout de ruban adhésif sur le disjoncteur assurez-vous que le courant est bien coupé au luminaire.

1. Installez le support **(DD)** à l'aide de deux vis de support de montage **(BB)** adaptées à la boîte de jonction.

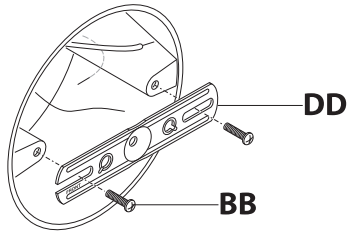

2. Câblez le luminaire à l'aide des connecteurs de fils inclus **(CC)**.

Remarque : Tout le câblage doit être acheminé conformément au Code national de l'électricité à travers un conduit ou un autre moyen acceptable. Contactez un électricien qualifié si vous avez des doutes quant à l'adéquation du système.

Acheminez les fils de la commande d'éclairage à travers le grand trou du joint.

Connectez le noir au noir

Connectez le blanc au blanc

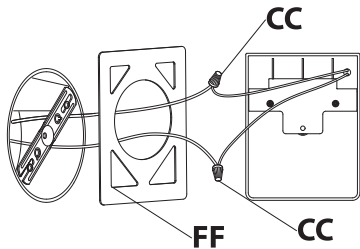

3. Montage du luminaire

• Assurez-vous que les connecteurs de fils et les fils sont à l'intérieur de la boîte de jonction.

Dévissez l'abat-jour en le tournant dans le sens inverse des aiguilles d'une montre et retirez-le.

Alignez le trou du luminaire avec le trou du support de montage **(DD)**. Fixez avec la vis de montage **(AA)** et insérez le bouchon en caoutchouc **(EE)**.

Revissez l'abat-jour dans le luminaire en le tournant dans le sens des aiguilles d'une montre.

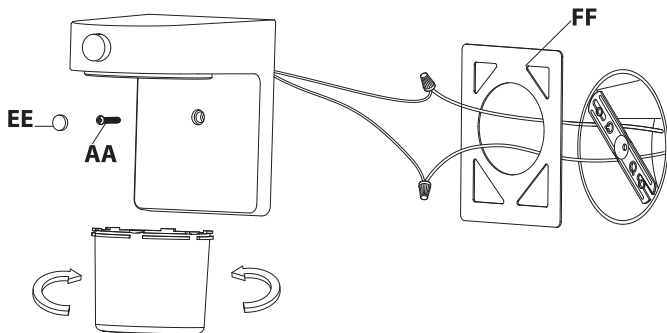

4. Utilisez du mastic silicone pour remplir l'espace autour de la surface de contact fixe entre la lumière et le mur.

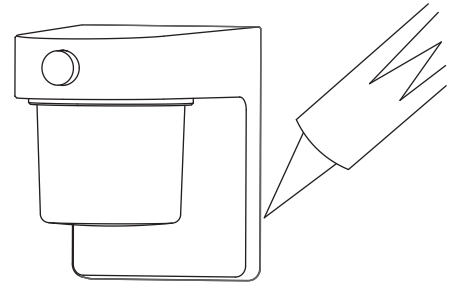

OPÉRATION

1. Allumez le disjoncteur et l'interrupteur d'éclairage.

2. Il allumera automatiquement la lumière la nuit, si vous testez pendant la journée, vous devez couvrir la cellule photoélectrique avec du ruban adhésif noir pour vous assurer que le luminaire fonctionne normalement (s'allume).

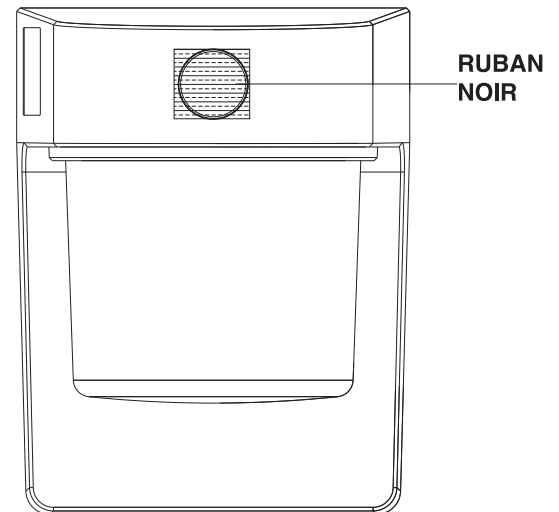

GUIDE DE DÉPANNAGE:

Probleme

Solution

La lumière ne fonctionne pas

Vous devez vérifier si le câblage a été fait correctement ; si le capteur de lumière a une lumière externe brillante sur la cellule photoélectrique et si l'interrupteur d'alimentation est allumé.

La lumière ne s'éteint pas

Vous devez vérifier si le capteur de photocellule est recouvert par un objet.

Cet appareil est conforme aux exigences de la Partie 15 des Règles du FCC. Son utilisation est assujettie aux deux conditions suivantes : (1) cet appareil ne doit pas causer d'interférence nocive; (2) cet appareil doit accepter les interférences, y compris celles qui peuvent causer un fonctionnement non désiré. Remarque : Cet appareil a été testé et déclaré conforme aux limites pour appareils numériques de classe B, selon la section 15 des règlements de la FCC. Ces limites sont destinées à assurer une protection raisonnable contre les interférences nuisibles dans une installation résidentielle. Cet appareil produit, utilise et peut émettre de l'énergie radio électrique et, s'il n'est pas installé et utilisé conformément aux présentes instructions, peut causer des interférences nuisibles aux communications radio. Il n'existe toutefois aucune garantie que de telles interférences ne se produiront pas dans une installation particulière. Si cet appareil cause des interférences nuisibles à la réception des signaux de radio ou de télévision, ce qui peut être déterminé en allumant et en éteignant l'appareil, on encourage l'utilisateur d'essayer de corriger ces interférences par l'un des moyens suivants :

Réorienter ou repositionner l'antenne de réception. Augmenter la distance séparant l'appareil du récepteur. Brancher l'appareil sur un circuit électrique différent de celui où le récepteur est branché. Consulter le détaillant ou un technicien spécialisé en radio/télévision.

CAN ICES-005 (B)/NMB-005 (B)

FCC Partie responsable :

Globe Electric

2264 East 6th Street

San Bernardino, CA 92410

www.globe-electric.com



Gracias por haber escogido las lámparas Globe para su hogar. Con un cuidado adecuado, este producto le proporcionará una iluminación agradable y placentera. Siga atentamente las instrucciones para que este producto funcione de manera segura y adecuada durante años.

LUZ DE PATIO DEL PARA ATARDECER AL AMANECER

ESPECIFICACIONES:

1000 lúmenes
Temperatura de color 4000K
Potencia nominal 14 vatios
Fuente de alimentación AC 120 V, 60Hz

INFORMACIÓN DE SEGURIDAD:



Este aparato de luz requiere 120 voltios CA.
Algunos códigos exigen que la instalación la realice un electricista calificado.

ESTE PAQUETE INCLUYE:

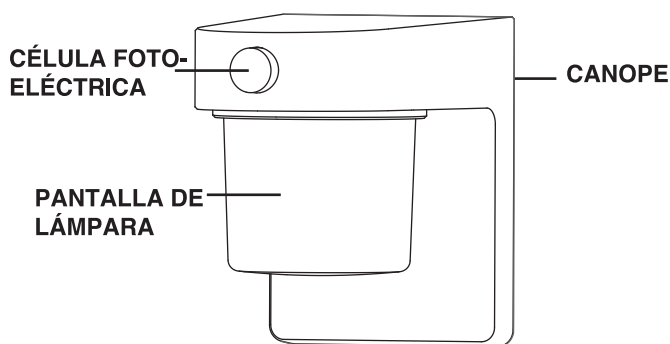

1x lámpara

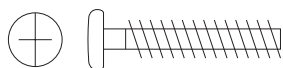

1x - Tornillo (AA)

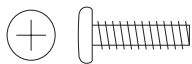

6x - Tornillos de montaje
(3 tamaños incluidos) (BB)

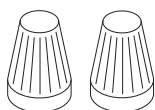

2x - Conectores
de alambre (CC)



1x - Lamina de montaje (DD)

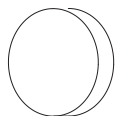

1x - Empaque (EE)

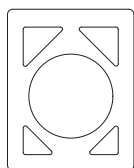

1x - Empaque (FF)

ADVERTENCIA: Desconecte la energía eléctrica en el disyuntor o en el fusible. Coloque cinta aislante sobre el interruptor disyuntor y compruebe que no haya energía eléctrica en el aparato de luz.

ADVERTENCIA: Riesgo de incendio. No coloque la lámpara a menos de 3 pies (1 m) de una superficie combustible.

PRECAUCIÓN: Peligro de quemaduras. Deje que el aparato de luz se enfríen antes de tocarlos.

PRECAUCIÓN: No corte ningún cable conductor que tengan capuchones para cable instalados de fábrica ni retire estos capuchones.

AVISO: No conecte este aparato de luz a un interruptor reductor de luz ni a un temporizador.

INSTALACIÓN DE LA LUZ:



ADVERTENCIA: Desconecte la alimentación en el disyuntor o fusible cuando haga el cableado de la lámpara o cambie las bombillas. Ponga cinta adhesiva sobre el interruptor del disyuntor y verifique que la electricidad esté apagada en la lámpara.

1. Instale el soporte **(DD)** utilizando dos tornillos de soporte de montaje **(BB)** que encajan en la caja de conexiones.

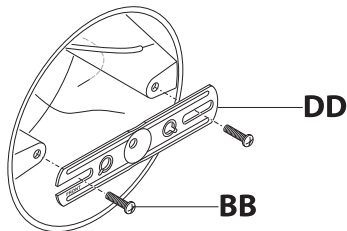

2. Cablee la lámpara con los conectores de cables incluidos **(CC)**.

Nota: Todo el cableado debe tenderse de acuerdo con el Código Eléctrico Nacional a través de un conducto u otro medio aceptable. Póngase en contacto con un electricista calificado si tiene alguna duda sobre la idoneidad del sistema.

Pase los cables del control de luz a través del orificio grande de la junta.

Conectar negro con negro

Conectar blanco con blanco

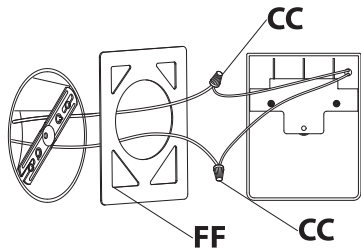

3. Montaje de la lámpara

• Asegúrese de que los conectores de cables y los cables estén dentro de la caja de conexiones.

Desenrosque la pantalla girándola en sentido contrario a las agujas del reloj y retírela.

Alinee el orificio de la lámpara con el orificio del soporte de montaje **(DD)**.

Asegúrelo con el tornillo de montaje **(AA)** e inserte el tapón de goma **(EE)**.

Vuelva a atornillar la pantalla en la lámpara girándola en el sentido de las agujas del reloj.

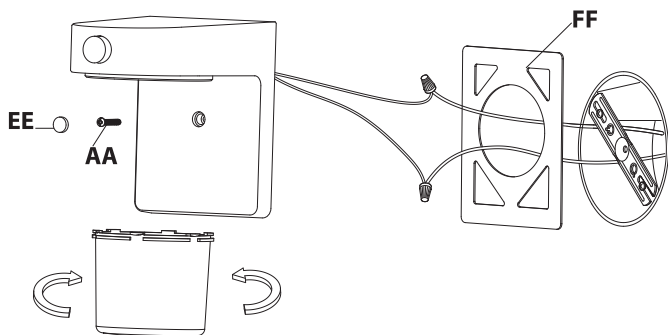

4. Use masilla de silicona para llenar el espacio alrededor de la superficie de contacto fija entre la luz y la pared.

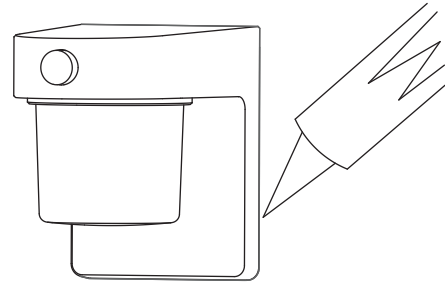

OPERACIÓN

1. Encienda el disyuntor y el interruptor de luz.

2. Encenderá automáticamente la luz por la noche, si prueba durante el día, debe cubrir la fotocélula con cinta negra para asegurarse de que la lámpara funcione normalmente (iluminación).

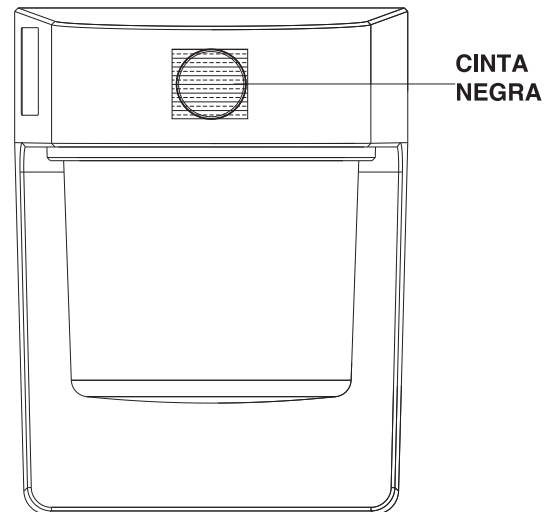

ANÁLISIS DE AVERÍAS

Problema

La luz no funciona

Solución

Debe verificar si el cableado se ha realizado correctamente; si el sensor de luz tiene luz externa que brilla en la fotocélula y si el interruptor de alimentación está encendido.

La luz no se apaga

Debe verificar si el sensor de la célula fotoeléctrica está cubierto por un objeto

Este aparato cumple con la Parte 15 de las Reglas de la FCC. La operación está sujeta a las dos siguientes condiciones: (1) este aparato no puede causar interferencias perjudiciales y (2) este aparato debe aceptar cualquier interferencia recibida, incluyendo una interferencia que pueda causar un funcionamiento indeseado.

Nota: Este equipo ha sido probado y se lo encontró que cumple con los límites para un dispositivo digital de Clase B, de acuerdo con la parte 15 de las Normas de la FCC. Estos límites están diseñados para proporcionar una protección razonable contra interferencias dañinas en una instalación residencial. Este equipo genera, usa y puede irradiar energía de radiofrecuencia y, si no se lo instala y usa de acuerdo con las instrucciones, puede causar interferencia dañina a las comunicaciones de radio. Sin embargo, no hay garantía de que la interferencia no ocurra en una instalación en particular. Si este equipo causa interferencia dañina a la recepción de radio o televisión, lo que se puede determinar apagando y encendiendo el equipo, se recomienda que el usuario intente corregir la interferencia mediante una o más de las siguientes medidas:

Reoriente o reubique la antena receptora. Aumente la separación entre el equipo y el receptor. Conecte el equipo a un tomacorriente en un circuito diferente al que está conectado el receptor. Para recibir ayuda consulte con el distribuidor o con un técnico experto en radio / TV.

CAN ICES-005 (B)/NMB-005 (B)

Entidad Responsable de la FCC:

Globe Electric

2264 East 6th Street

San Bernardino, CA 92410

www.globe-electric.com