



Thank you for selecting Globe as your lighting choice for your home. With proper care, this product will provide years of pleasure and enjoyment. Carefully follow the instructions in order to ensure that this product functions safely and properly for years to come.

## MOTION ACTIVATED SECURITY LIGHT

### SPECIFICATIONS:

#### THIS PACKAGE INCLUDES:

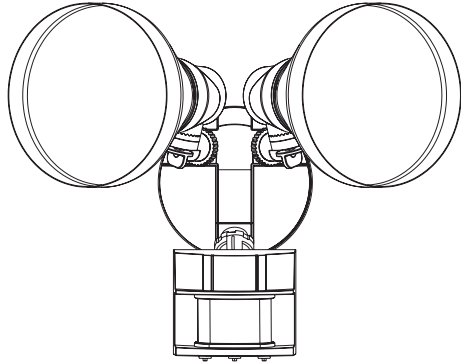

1x Light Fixture

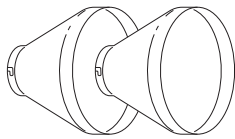

2x – Shells

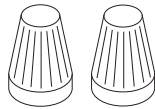

2x – Wire Connectors

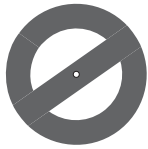

1x – Gasket

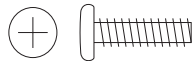

6x – Mounting screws  
(3 sizes included)

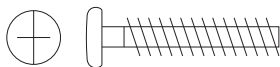

1x – Mounting Bolt

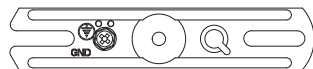

1x – Mounting bracket



1x – Rubber Plug



1x – Plastic Hanger

### SAFETY INFORMATION:



This light fixture requires 120-volts AC. Some codes require installation by a qualified electrician.

**WARNING:** Turn the power off at the circuit breaker or fuse. Place tape over the circuit breaker switch and verify power is off at the light fixture.

**WARNING:** Risk of fire. Do not aim the bulbs at a combustible surface within 3 ft. (1 m).

**WARNING:** Risk of fire. Keep the bulbs at least 2 in. (51 mm) from combustible materials.

**CAUTION:** Keep the motion sensor at least 1 in. (25 mm) away from the bulbs.

**CAUTION:** Keep the bulb holders 30° below horizontal to avoid water damage and electrical shock.

**CAUTION:** To avoid water damage and the risk of electrical shock, the motion sensor controls must be facing the ground when the installation is complete.

**CAUTION:** Burn hazard. Allow the light fixture and the bulb to cool before touching.

**CAUTION:** Do not cut any wires with factory installed wire connectors or remove the wire connectors.

**NOTICE:** Do not connect this light fixture to a dimmer switch or timer.

## LIGHT INSTALLATION:



**WARNING:** Turn power off at circuit breaker or fuse when wiring fixture or replacing bulbs. Place tape over circuit breaker switch and verify power is off at the fixture.

### 1. Determining the mounting location.

For wall mount installation, ensure the sensor controls are facing toward the ground.

For under eave installation, the sensor must be rotated so the sensor controls are facing toward the ground.

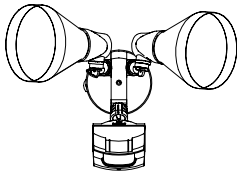

Wall Mount

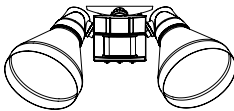

Eave Mount

### 2. Install the mounting bracket as shown using two mounting bracket (A) screws that fit your junction box (B).

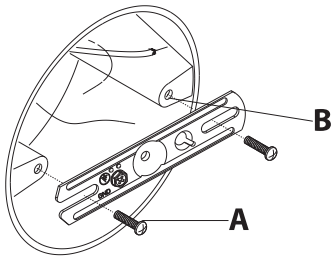

### 3. Wire the light fixture using the included wire connectors (C).

Note: All wiring must be run in accordance with the National Electrical Code through conduit or another acceptable means. Contact a qualified electrician if there is any question as to the suitability of the system.

Route the light control's wires through the large gasket hole.

Connect black to black

Connect white to white

Connect junction box ground wire and the ground wire from the fixture to the green screw on the mounting bracket.

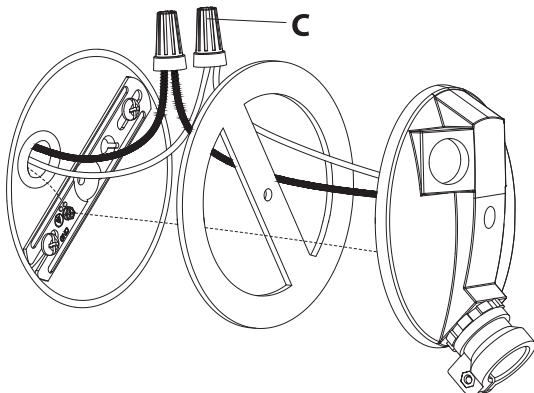

### 4. Mounting the light fixture

Make sure wire connectors and wires are inside the junction box (F). Align the light control cover plate and cover plate gasket. Secure with the mounting bolt (E).

Align the three slots in the decorative shell with the bulb holder (D) pins. Push the shell in and then twist clockwise to lock. Repeat for other shell.

Push the rubber plug firmly into place. Caulk around the canopy and mounting surface with silicone sealant.

Adjust the lamp holders by loosening the lock nuts (G) but do not rotate the lamp holders more than 180° from the factory setting. When screwing in the flood lamps, do not overtighten.

Install flood lamps. When screwing in the flood lamps, do not overtighten.

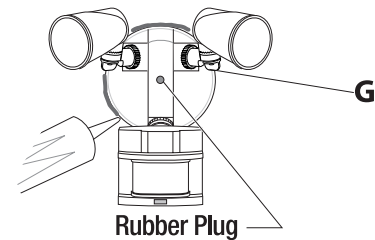
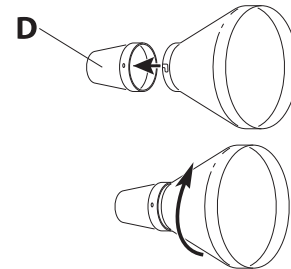
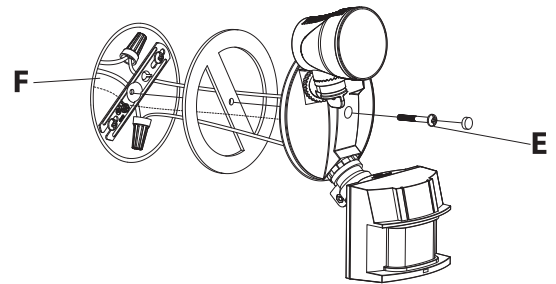

# TEST AND ADJUSTMENT

## Testing Setup

Set the DualBrite control to OFF.

Set the "ON-TIME" switch to the "TEST" position.

Turn the "RANGE" dial to the "MIN" position.

Aim the motion sensor in the general direction of the area to be covered.

Turn on the circuit breaker or fuse and the light switch.

Allow the sensor to completely warm up (90 seconds) before beginning the setup process.

Perform a walk test. Walk in an arc across the front of the sensor.

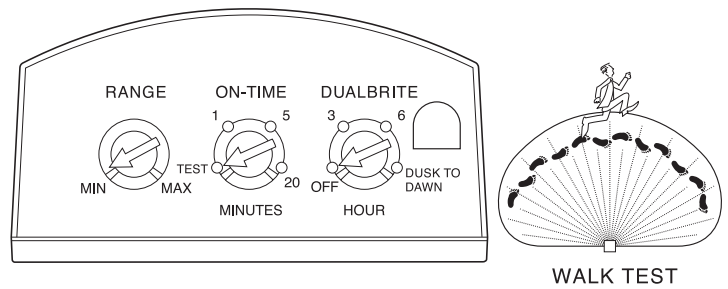

## 2. Final Setup

Adjust the sensitivity (RANGE) to increase or decrease the range as needed. Too much sensitivity may cause false triggering due to heat sources in the coverage area.

The "ON-TIME" switch determines the amount of time the light will stay on full bright after all motion has stopped. Set the "ON-TIME" switch to the 1, 5, or 20 minute position.

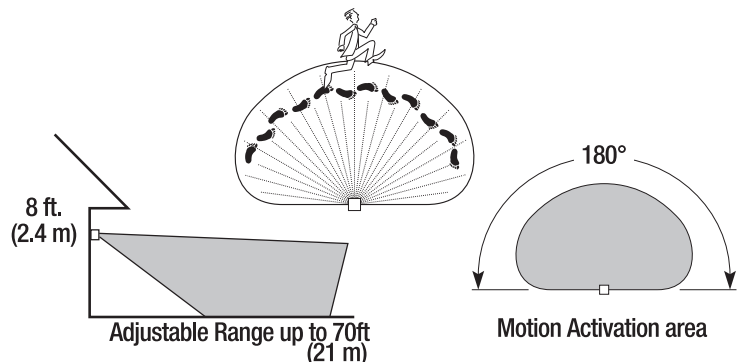

3. The "DUALBRITE" switch determines the amount of time the light stays on at an accent level after sundown. Switching this setting to "OFF" will not affect the "ON-TIME" setting. Set the "DUALBRITE" switch to OFF, 3 hours, 6 hours, or dusk-to-dawn (sunset to sunrise).

## DUAL BRITE®

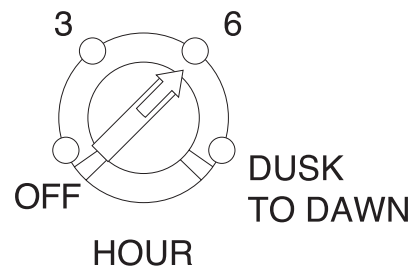

## 4. Using Manual Mode

Manual mode overrides the motion sensor and "ON-TIME" control so the light will operate full bright.

This feature only works at night and only for one night at a time. The motion sensor will reset to motion sensing mode at sunrise. Manual mode can be toggled on and off using a wall switch.

To turn manual mode on, switch the light off at the wall switch for 3 to 4 seconds and then back on.

To turn manual mode off, switch the light off at the wall switch for 3 to 4 seconds and then back on.

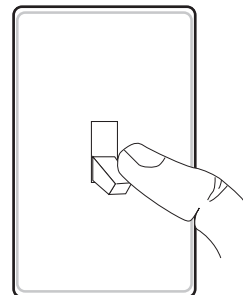

Turn the switch  
OFF for 3 to 4  
seconds

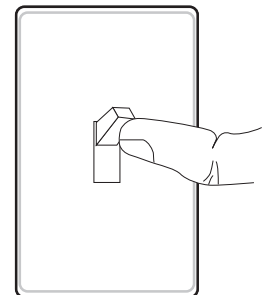

Turn the  
switch  
back ON

**NOTE:** If the power to the light fixture is off for more than 5 seconds, allow the motion sensor to warm up prior to switching to manual mode.

## TROUBLE SHOOTING GUIDE:

Problem	Possible cause	Solution
<i>Lights will not come on.</i>	<p><i>The light switch is turned off.</i></p> <p><i>The bulb is loose or burned out.</i></p> <p><i>The fuse is blown or the circuit breaker is turned off.</i></p> <p><i>Daylight turn-off (photocell) is in effect.</i></p> <p><i>The circuit wiring is incorrect, if this is a new installation.</i></p> <p><i>The motion sensor is aimed in the wrong direction.</i></p> <p><i>The outside air temperature is close to the same as a person's body heat.</i></p>	<p><i>Turn the light switch on.</i></p> <p><i>Check the bulb and replace if burned out.</i></p> <p><i>Replace the fuse or turn the circuit breaker on.</i></p> <p><i>Recheck after dark.</i></p> <p><i>Verify the wiring is correct.</i></p> <p><i>Re-aim the motion sensor to cover the desired area.</i></p> <p><i>Increase the "RANGE" setting.</i></p>
<i>The light comes on during the day.</i>	<p><i>The motion sensor may be installed in a relatively dark location.</i></p> <p><i>The "ON-TIME" dial is in the "TEST" position.</i></p>	<p><i>The light fixture is operating normally under these circumstances.</i></p> <p><i>Turn the "ON-TIME" dial to the 1, 5, or 20 minute setting.</i></p>
<i>Lights come on for no apparent reason.</i>	<p><i>The motion sensor may be sensing small animals or automobile traffic.</i></p> <p><i>The "RANGE" dial is set too high.</i></p> <p><i>The "DUALBRITE" dial is in the 3 hour, 6 hour, or dusk-to-dawn setting.</i></p> <p><i>The outside temperature is much warmer or cooler than a person's body heat (summer or winter).</i></p> <p><i>The light fixture is wired through a dimmer or timer.</i></p>	<p><i>Re-aim the motion sensor.</i></p> <p><i>Decrease the "RANGE" setting.</i></p> <p><i>The light fixture is operating normally under these circumstances.</i></p> <p><i>Decrease the "RANGE" setting.</i></p> <p><i>Do not use a dimmer or timer to control the light fixture. Replace the dimmer or timer with a standard on/off wall switch.</i></p>
<i>The lights turn off too late in Dusk-to-Dawn setting.</i>	<p><i>The light fixture may be installed in a relatively dark location.</i></p>	<p><i>Relocate the light fixture or use the 3 hour or 6 hour setting.</i></p>
<i>The lights stay on continuously.</i>	<p><i>A bulb is positioned too close to the motion sensor or pointed at nearby objects that cause heat to trigger the light sensor.</i></p> <p><i>The motion sensor may be picking up a heat source like an air vent, dryer vent, or brightly painted, heat-reflective surface.</i></p> <p><i>The motion sensor is in manual mode.</i></p> <p><i>The light fixture is wired through a dimmer or timer.</i></p> <p><i>The light fixture is on the same circuit as a motor, transformer, or fluorescent bulb.</i></p>	<p><i>Reposition the bulb away from the motion sensor or nearby objects.</i></p> <p><i>Decrease the "RANGE" setting or reposition the motion sensor.</i></p> <p><i>Switch the motion sensor to auto. See Using manual mode.</i></p> <p><i>Do not use a dimmer or timer to control the light fixture. Replace the dimmer or timer with a standard on/off wall switch.</i></p> <p><i>Install the light fixture on a circuit without motors, transformers, or fluorescent bulbs.</i></p>
<i>The lights flash on and off.</i>	<p><i>Heat or light from the bulbs may be turning the motion sensor on and off.</i></p> <p><i>Heat is being reflected from other objects and may be turning the motion sensor on and off.</i></p> <p><i>The motion sensor is in "TEST" mode and warming up.</i></p> <p><i>Light may be leaking through the bulb reflectors.</i></p>	<p><i>Reposition the bulbs away from the motion sensor.</i></p> <p><i>Reposition the motion sensor.</i></p> <p><i>Flashing is normal under these conditions.</i></p> <p><i>Replace the bulbs with new high quality PAR 38 bulbs.</i></p>
<i>The lights flash once then stay off in manual mode.</i>	<p><i>The motion sensor is detecting light from the bulbs.</i></p>	<p><i>Reposition the bulbs to keep the area below the motion sensor relatively dark.</i></p>

This device complies with Part 15 of the FCC Rules. Operation is subject to the following two conditions: (1) this device may not cause harmful interference, and (2) this device must accept any interference received, including interference that may cause undesired operation.

Note: This equipment has been tested and found to comply with the limits for a Class B digital device, pursuant to part 15 of the FCC Rules. These limits are designed to provide reasonable protection against harmful interference in a residential installation. This equipment generates, uses and can radiate radio frequency energy and, if not installed and used in accordance with the instructions, may cause harmful interference to radio communications. However, there is no guarantee that interference will not occur in a particular installation. If this equipment does cause harmful interference to radio or television reception, which can be determined by turning the equipment off and on, the user is encouraged to try to correct the interference by one or more of the following measures:

Reorient or relocate the receiving antenna. Increase the separation between the equipment and receiver. Connect the equipment into an outlet on a circuit different from that to which the receiver is connected. Consult the dealer or an experienced radio/TV technician for help.

**CAN ICES-005 (B)/NMB-005 (B)**

FCC Responsible party:

Globe Electric

2264 East 6th Street

San Bernardino, CA 92410

[www.globe-electric.com](http://www.globe-electric.com)



Nous vous remercions de choisir les luminaires Globe pour l'éclairage de votre domicile. Moyennant un entretien adéquat, ce produit vous fournira un éclairage plaisant et agréable.

Suivez attentivement les instructions afin d'assurer le fonctionnement convenable et sécuritaire de ce produit durant des années.

## LUMIÈRE DE SÉCURITÉ CRÉPUSCULE À L'AUBE

### FICHE TECHNIQUE

#### CET EMBALLAGE COMPREND:

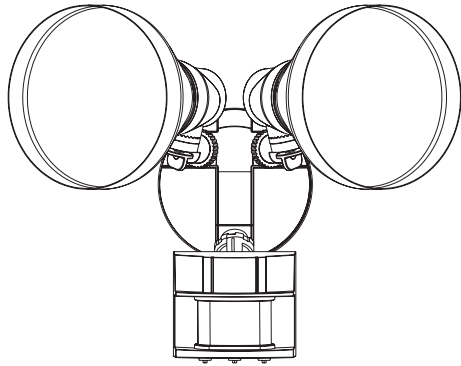

1x – luminaire

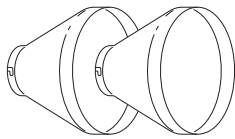

2x – Enveloppes

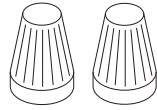

2x – Capuchons de connexion



1x – Garniture de joint

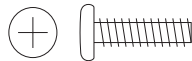

6x – Vis de montage (3 grandeurs incluses)

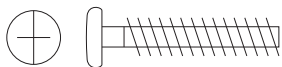

1x – Vis de montage

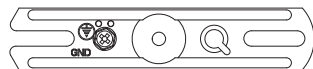

1x – Bride de montage



1x – Bouchon de caoutchouc



1x – Crochet en plastique

### RENSEIGNEMENTS DE SÉCURITÉ :



Ce luminaire exige une alimentation de 120 volts c.a. Certains codes exigent que l'alimentation soit confiée à un électricien qualifié.

**AVERTISSEMENT :** Coupez l'alimentation du circuit au niveau du disjoncteur ou du fusible. Apposez du ruban adhésif sur le disjoncteur et assurez-vous qu'il n'y a pas de courant au luminaire.

**AVERTISSEMENT :** Risque d'incendie. Ne dirigez pas les lampes vers une surface combustible située à moins de trois pieds (1 m).

**AVERTISSEMENT :** Risque d'incendie. Conservez au moins 2 po (51 mm) entre les lampes et toute matière combustible.

**ATTENTION :** Conservez au moins 1 po (25 mm) entre le détecteur de mouvement et les lampes.

**ATTENTION :** Conservez les lampes à un angle de 30° sous l'horizontale pour éviter les dommages par l'eau et les chocs.

**ATTENTION :** Pour éviter les dommages par l'eau et les risques de choc, les commandes du détecteur de mouvement doivent faire face au sol une fois l'installation terminée.

**ATTENTION :** Danger de brûlure. Laissez le luminaire et la lampe refroidir avant d'y toucher.

**ATTENTION :** Évitez de couper les fils dotés de serre-fils installés en usine ou de retirer ces serre-fils.

**AVIS :** Ne raccordez pas ce luminaire à un interrupteur gradateur ni à une minuterie.

## INSTALLATION DE LA LAMPE :



**AVERTISSEMENT** : Coupez l'alimentation au niveau du disjoncteur ou du fusible pour brancher le luminaire ou remplacer les lampes. Placez un bout de ruban adhésif sur le disjoncteur assurez-vous que le courant est bien coupé au luminaire.

### 1. Détermination de l'emplacement de montage

Pour une installation au mur, assurez-vous que les commandes du détecteur sont dirigées vers le sol.

Pour une installation sous l'avant-toit, il faut faire pivoter le détecteur de sorte que les commandes soient dirigées vers le sol.

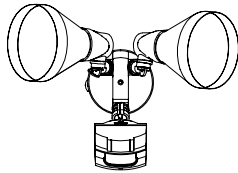

Montage mural

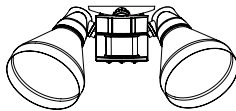

Montage d'avant-toit

### 2. Installer la bride de montage comme indiqué avec deux vis du support de montage (A) correspondant à votre boîte de jonction (B).

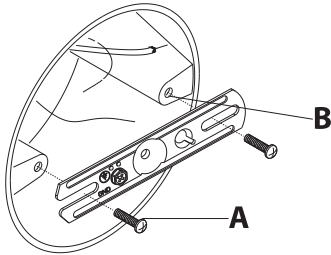

### 3. Branchez le luminaire au moyen des connecteurs de fil (C) fournis.

Remarque : Le câblage doit être conforme aux exigences du Code national de l'électricité et être installé dans des canalisations ou autres dispositifs acceptables. Si vous avez des doutes concernant la convenance du système, consultez un électricien reconnu.

Faites passer les fils du luminaire dans le grand trou du joint.

Branchez les deux fils noirs ensemble.

Branchez les deux fils blancs ensemble.

Connectez le fil de terre de la boîte de jonction et le fil de terre du luminaire à la vis verte sur le support de montage.

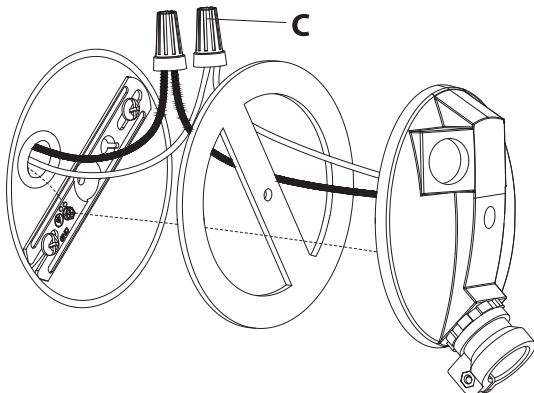

### 4. Montage du luminaire

Assurez-vous que les connecteurs de fils et les fils sont à l'intérieur de la boîte de jonction (F).

Alignez la plaque-couvercle de la commande d'éclairage et le joint de la plaque-couvercle. Fixez avec le boulon de montage (E).

Alignez les trois fentes de la coque décorative avec les broches du porte-ampoule (D). Poussez la coque puis tournez dans le sens des aiguilles d'une montre pour verrouiller. Répétez l'opération pour l'autre coquille.

Poussez fermement le bouchon en caoutchouc en place. Calfeutrez autour de la verrière et de la surface de montage avec du mastic silicone.

Ajustez les supports de lampe en desserrant les contre-écrous (G) mais ne faites pas tourner les supports de lampe de plus de 180° par rapport au réglage d'usine. Lors du vissage des projecteurs, ne pas trop serrer.

Installez des projecteurs. Lors du vissage des projecteurs, ne pas trop serrer.

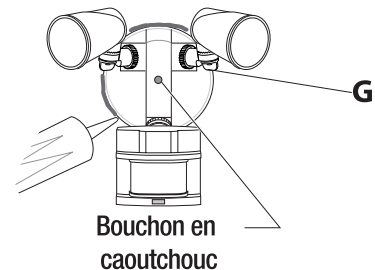
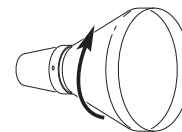
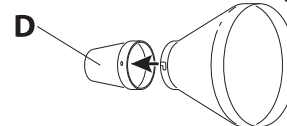
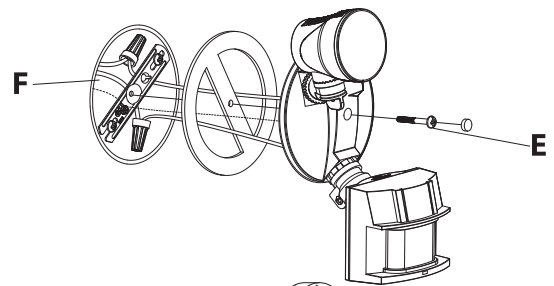

Bouchon en caoutchouc

## ESSAIS ET RÉGLAGES

### Configuration d'essai

Placez la commande DualBrite à OFF.

Placez le commutateur « ON-TIME » en position « TEST ».

Placez le commutateur « RANGE » en position « MIN ».

Orientez le détecteur de mouvement dans la direction

Ajuster les porte-lampes en desserrant les écrous de blocage, mais ne pas faire tourner les porte-lampes de plus de 180° par rapport au réglage d'usine. Ne pas trop serrer les lampes dans les porte-lampes.

Installez des projecteurs d'illumination. Ne pas trop serrer les lampes dans les porte-lampes.

générale de la zone à surveiller.

Réenclenchez le disjoncteur ou le fusible et placez l'interrupteur à ON.

Laissez le détecteur se réchauffer complètement (90 secondes) avant de commencer le réglage.

Effectuez un test de passage. Déplacez-vous selon un arc de cercle devant le détecteur.

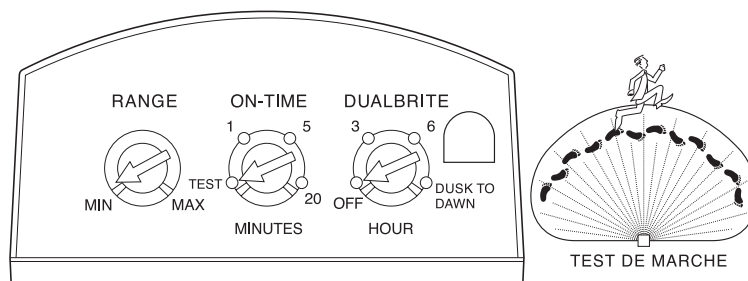

### 2. Réglage Final

Régler la sensibilité (RANGE) selon les besoins. Une trop grande sensibilité pourrait entraîner des déclenchements intempestifs attribuables à des sources de chaleur dans la zone de couverture.

Le commutateur « PÉRIODE DE FONCTIONNEMENT » détermine pendant combien de temps l'éclairage demeure allumé à pleine intensité après que le mouvement s'est arrêté. Placez le commutateur « PÉRIODE DE FONCTIONNEMENT » en position 1, 5 ou 20 minutes.

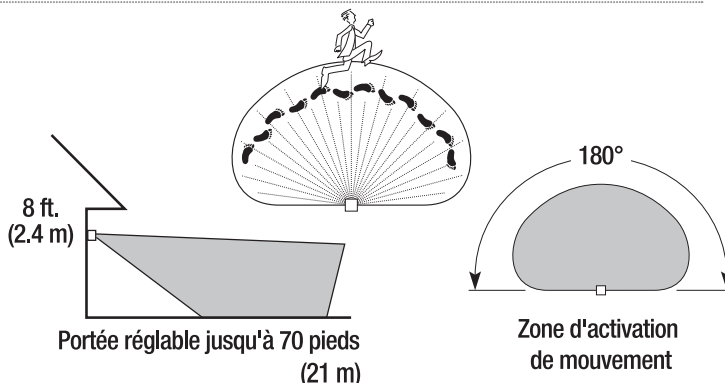

3. Le commutateur « DUALBRITE » détermine pendant combien de temps l'éclairage demeure allumé à intensité réduite après le coucher du soleil. Placer ce commutateur à « ESSAI » ne modifie pas le réglage du commutateur « PÉRIODE DE FONCTIONNEMENT ». Placez le commutateur « DUALBRITE » à ARRÊTER, 3, 6 ou SOIR AU MATIN.

### DUAL BRITE®

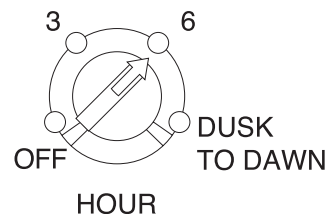

### 4. Utilisation du mode manuel

Le mode manuel annule le capteur de mouvement et le contrôle "ON-TIME" afin que la lumière fonctionne à pleine puissance.

Cette fonction ne fonctionne que la nuit et seulement une nuit à la fois. Le détecteur de mouvement se réinitialisera en mode de détection de mouvement au lever du soleil. Le mode manuel peut être activé et désactivé à l'aide d'un interrupteur mural.

Pour activer le mode manuel, éteignez la lumière au niveau de l'interrupteur mural pendant 3 à 4 secondes, puis rallumez-la.

Pour désactiver le mode manuel, éteignez la lumière au niveau de l'interrupteur mural pendant 3 à 4 secondes, puis rallumez-la.

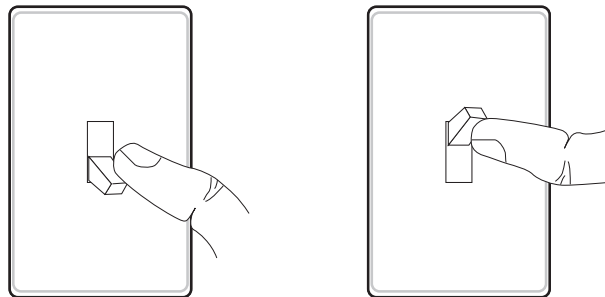

Éteignez l'interrupteur pendant 3 à 4 secondes

Éteignez l'interrupteur

**NOTE :** Si l'alimentation du luminaire est coupée pendant plus de 5 secondes, laissez le détecteur de mouvement se réchauffer avant de passer en mode manuel.



## GUIDE DE DÉPANNAGE:

Probleme	Cause possible	Solution
<i>Les lumières ne s'allumeront pas</i>	<i>L'interrupteur d'éclairage est éteint. L'ampoule est desserrée ou grillée. Le fusible est grillé ou le disjoncteur est éteint. L'extinction de la lumière du jour (cellule photoélectrique) est en vigueur. Le câblage du circuit est incorrect, s'il s'agit d'une nouvelle installation. Le détecteur de mouvement est dirigé dans la mauvaise direction. La température de l'air extérieur est proche de la chaleur corporelle d'une personne.</i>	<i>Allumez l'interrupteur d'éclairage. Vérifiez l'ampoule et remplacez-la si elle est grillée. Remplacez le fusible ou activez le disjoncteur. Revérifiez après la tombée de la nuit. Vérifiez que le câblage est correct. Réorientez le détecteur de mouvement pour couvrir la zone souhaitée. Augmentez le réglage "RANGE".</i>
<i>La lumière s'allume pendant la journée</i>	<i>Le détecteur de mouvement peut être installé dans un endroit relativement sombre. Le cadran « ON-TIME » est en position « TEST ».</i>	<i>Le luminaire fonctionne normalement dans ces circonstances. Tournez le cadran "ON-TIME" sur le réglage 1, 5 ou 20 minutes.</i>
<i>Les lumières s'allument sans raison apparente.</i>	<i>Le détecteur de mouvement peut détecter de petits animaux ou la circulation automobile. Le cadran "RANGE" est réglé trop haut. Le cadran "DUALBRITE" est dans le réglage 3 heures, 6 heures ou du crépuscule à l'aube. La température extérieure est beaucoup plus chaude ou plus froide que la chaleur corporelle d'une personne (été ou hiver). Le luminaire est câblé via un gradateur ou une minuterie.</i>	<i>Réorientez le détecteur de mouvement. Diminuez le réglage "RANGE". Le luminaire fonctionne normalement dans ces circonstances. Diminuez le réglage "RANGE". N'utilisez pas de gradateur ou de minuterie pour contrôler le luminaire. Remplacez le gradateur ou la minuterie par un interrupteur mural marche/arrêt standard.</i>
<i>Les lumières s'éteignent trop tard Réglage du crépuscule à l'aube.</i>	<i>Le luminaire peut être installé dans un endroit relativement sombre.</i>	<i>Déplacez le luminaire ou utilisez le réglage 3 heures ou 6 heures.</i>
<i>Les lumières restent allumées en permanence.</i>	<i>Une ampoule est positionnée trop près du capteur de mouvement ou pointée vers des objets proches qui provoquent la chaleur pour déclencher le capteur de lumière. Le détecteur de mouvement peut capter une source de chaleur comme une bouche d'aération, une bouche de sècheuse ou une surface peinte de couleurs vives et réfléchissant la chaleur. Le détecteur de mouvement est en mode manuel. Le luminaire est câblé via un gradateur ou une minuterie. Le luminaire est sur le même circuit qu'un moteur, un transformateur ou une ampoule fluorescente.</i>	<i>Repositionnez l'ampoule loin du détecteur de mouvement ou des objets à proximité. Diminuez le réglage « RANGE » ou repositionnez le détecteur de mouvement. Basculez le détecteur de mouvement sur automatique. Voir Utilisation du mode manuel. N'utilisez pas de gradateur ou de minuterie pour contrôler le luminaire. Remplacez le gradateur ou la minuterie par un interrupteur mural marche/arrêt standard. Installez le luminaire sur un circuit sans moteurs, transformateurs ou ampoules fluorescentes.</i>
<i>Les lumières s'allument et s'éteignent.</i>	<i>La chaleur ou la lumière des ampoules peut allumer et éteindre le détecteur de mouvement. La chaleur est réfléchiée par d'autres objets et peut activer et désactiver le détecteur de mouvement. Le détecteur de mouvement est en mode « TEST » et se réchauffe. La lumière peut fuir à travers les réflecteurs de l'ampoule.</i>	<i>Repositionnez les ampoules loin du détecteur de mouvement. Repositionnez le détecteur de mouvement. Le clignotement est normal dans ces conditions. Remplacez les ampoules par de nouvelles ampoules PAR 38 de haute qualité.</i>
<i>Les lumières clignotent une fois puis restent éteintes en mode manuel</i>	<i>Le détecteur de mouvement détecte la lumière des ampoules.</i>	<i>Repositionnez les ampoules pour garder la zone sous le détecteur de mouvement relativement sombre.</i>

Cet appareil est conforme aux exigences de la Partie 15 des Règles du FCC. Son utilisation est assujettie aux deux conditions suivantes: (1) cet appareil ne doit pas causer d'interférence nocive; (2) cet appareil doit accepter les interférences, y compris celles qui peuvent causer un fonctionnement non désiré. Remarque: Cet appareil a été testé et déclaré conforme aux limites pour appareils numériques de classe B, selon la section 15 des règlements de la FCC. Ces limites sont destinées à assurer une protection raisonnable contre les interférences nuisibles dans une installation résidentielle. Cet appareil produit, utilise et peut émettre de l'énergie radio électrique et, s'il n'est pas installé et utilisé conformément aux présentes instructions, peut causer des interférences nuisibles aux communications radio. Il n'existe toutefois aucune garantie que de telles interférences ne se produiront pas dans une installation particulière. Si cet appareil cause des interférences nuisibles à la réception des signaux de radio ou de télévision, ce qui peut être déterminé en allumant et en éteignant l'appareil, on encourage l'utilisateur d'essayer de corriger ces interférences par l'un des moyens suivants:

Réorienter ou repositionner l'antenne de réception. Augmenter la distance séparant l'appareil du récepteur. Brancher l'appareil sur un circuit électrique différent de celui où le récepteur est branché. Consulter le détaillant ou un technicien spécialisé en radio/télévision.

#### **CAN ICES-005 (B)/NMB-005 (B)**

FCC Partie responsable :

Globe Electric

2264 East 6th Street

San Bernardino, CA 92410

[www.globe-electric.com](http://www.globe-electric.com)



Gracias por haber escogido las lámparas Globe para su hogar. Con un cuidado adecuado, este producto le proporcionará una iluminación agradable y placentera. Siga atentamente las instrucciones para que este producto funcione de manera segura y adecuada durante años.

## LUZ DE SEGURIDAD SE ACTIVA EN MOVIMIENTO

### ESPECIFICACIONES:

#### Este paquete incluye:

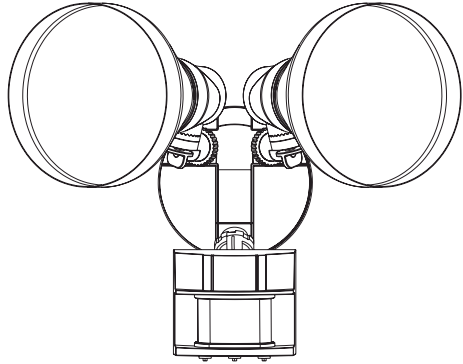

1x lámpara

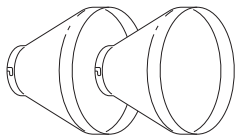

2x – Protectores

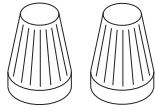

2x – Conectores de alambre



1x – Empaque

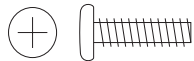

6x – Tornillos de montaje (3 tamaños incluidos)

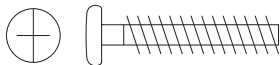

1x – Tornillo de montaje

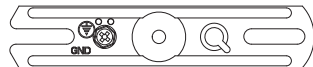

1x – Lámina de montaje



1x – Enchufe de caucho



1x – Colgador plástico

### INFORMACIÓN DE SEGURIDAD:



Este aparato de luz requiere 120 voltios CA.

Algunos códigos exigen que la instalación la realice un electricista calificado.

**ADVERTENCIA:** Desconecte la energía eléctrica en el disyuntor o en el fusible. Coloque cinta aislante sobre el interruptor disyuntor y compruebe que no haya energía eléctrica en el aparato de luz.

**ADVERTENCIA:** Riesgo de incendio. No enfoque las bombillas a una superficie combustible que esté hasta a 3 pies (1 m).

**ADVERTENCIA:** Riesgo de incendio. Mantenga las bombillas alejadas al menos 2 pulgadas (51mm) de materiales combustibles.

**PRECAUCIÓN:** Mantenga el detector de movimiento al menos a 1 pulgada (25 mm) alejado de las bombillas.

**PRECAUCIÓN:** Mantenga los porta bombillas inclinados a 30° por debajo de la línea horizontal para evitar daños por el agua o una descarga eléctrica.

**PRECAUCIÓN:** Para evitar daños por el agua y el riesgo de una descarga eléctrica, los controles del detector de movimiento deben estar de cara al suelo cuando la instalación esté terminada.

**PRECAUCIÓN:** Peligro de quemaduras. Deje que el aparato de luz y la bombilla se enfríen antes de tocarlos.

**PRECAUCIÓN:** No corte ningún cable conductor que tengan capuchones para cable instalados de fábrica ni retire estos capuchones.

**AVISO:** No conecte este aparato de luz a un interruptor reductor de luz ni a un temporizador.

# INSTALACIÓN DE LA LUZ:



**ADVERTENCIA:** Desconecte la alimentación en el disyuntor o fusible cuando haga el cableado de la lámpara o cambie las bombillas. Ponga cinta adhesiva sobre el interruptor del disyuntor y verifique que la electricidad esté apagada en la lámpara.

## 1. Determinación de la ubicación de montaje

Para una instalación en pared, asegúrese de que los controles del detector estén orientados hacia el suelo.

Para una instalación debajo del alero, al detector se lo debe girar de manera que los controles del detector estén orientados hacia el suelo.

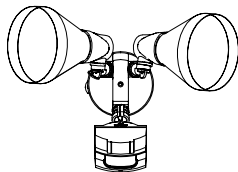

Montaje en pared

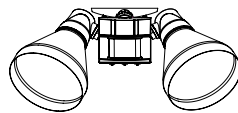

Montaje en alero

## 2. Instale la lámina de montaje a la caja de empalme usando tornillos del soporte de montaje (A) apropiados para la caja de empalme (B).

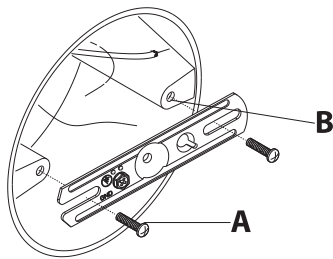

## 3. Cablee la lámpara con los conectores de cable (C) incluidos.

Nota: Todo el cableado debe ser hecho de acuerdo al Código Eléctrico Nacional por medio de conductos para cables u otras formas aceptables. Póngase en contacto con un electricista calificado si existe duda sobre la aptitud del sistema.

Pase los cables del aparato de luz a través del agujero grande en la junta.

Conecte negro a negro

Conecte blanco a blanco

Conecte el cable a tierra de la caja de conexiones y el cable a tierra del dispositivo al tornillo verde en el soporte de montaje.

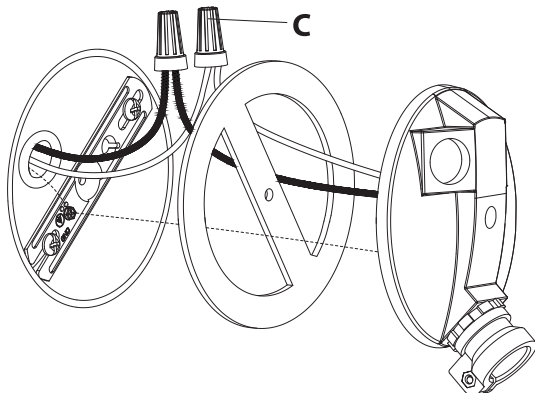

## 4. Montaje del aparato de luz

Asegúrese de que los conectores de cables y los cables estén dentro de la caja de conexiones (F).

Alinee la placa de cubierta del control de luces y la junta de la placa de cubierta. Asegúrelo con el perno de montaje (E).

Alinee las tres ranuras de la carcasa decorativa con los pasadores del portalámparas (D). Empuje la carcasa hacia adentro y luego gírela en el sentido de las agujas del reloj para bloquearla. Repita para el otro caparazón.

Empuje el tapón de goma firmemente en su lugar. Selle alrededor de la cubierta y la superficie de montaje con sellador de silicona.

Ajuste los portalámparas aflojando las contratuercas (G), pero no gire los portalámparas más de 180° con respecto a la configuración de fábrica. Cuando atornille los proyectores, no los apriete demasiado.

Instalar lámparas de inundación. Cuando atornille las lámparas de inundación, no las apriete demasiado.

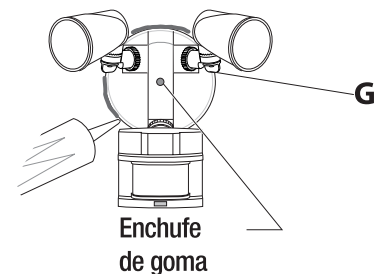
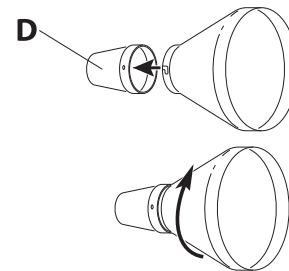
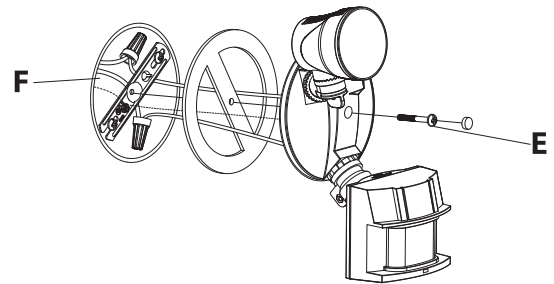

Enchufe de goma

## PRUEBA Y AJUSTE

### Configuración de prueba

Fije el control DualBrite a OFF.

Fije el interruptor de "DURACIÓN" en la posición "PRUEBA" ("TEST").

Gire el cuadrante "ALCANCE" ("RANGE") a la posición "MIN".

Ajuste los portalámparas aflojando las contratuercas, pero no los gire más de 180° de la calibración hecha en fábrica. Cuando atornille los proyectores no los ajuste demasiado.

Instale reflectores. Cuando atornille los proyectores no los apriete demasiado.

Enfoque el detector de movimiento en la dirección general del área a ser cubierta.

Encienda el disyuntor o fusible y el interruptor de la luz.

Deje que el sensor se caliente por completo (90 segundos) antes de comenzar el proceso de instalación.

Haga una prueba de paso. Camine en arco por la parte delantera del detector.

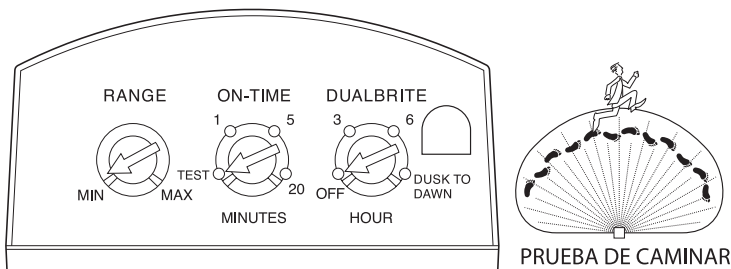

### 2. Configuración Final

Regule la sensibilidad (RANGE) para aumentar o disminuir el alcance según lo que necesite. Demasiada sensibilidad puede ocasionar falsas alarmas debido a fuentes de calor en la zona de cobertura.

El interruptor de DURACIÓN determina el lapso de tiempo que la luz permanece encendida con todo su brillo luego que ha cesado el movimiento. Coloque el interruptor de DURACIÓN en la posición 1, 5 o 20 minutos.

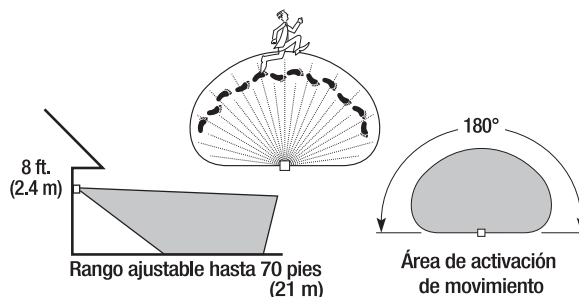

3. El interruptor DUALBRITE determina el lapso de tiempo que la luz permanece encendida con un nivel de luz reducido luego de la puesta del sol. Cambiando esta calibración a "OFF" ("DESCONECTADO") no quedará afectada la calibración de la DURACIÓN. Coloque el interruptor "DUALBRITE" en APAGADO (OFF), 3 horas, 6 horas o del crepúsculo al amanecer (de la puesta a la salida del sol).

### DUAL BRITE®

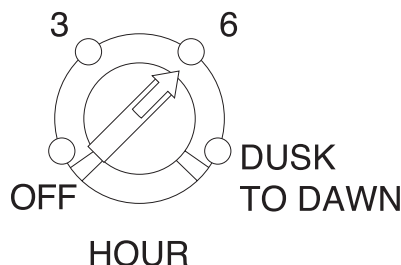

### 4. Uso de la fase manual

#### Uso del la fase manual

La fase manual anula el detector de movimiento y el control de duración ("ON-TIME"), de esta forma la lámpara operará con todo su brillo. Esta característica funciona solamente en la noche y solamente una noche a la vez. El detector de movimiento vuelve a ponerse en la fase detección del movimiento al salir el sol. La fase manual puede también alternar entre encendido y apagado mediante el interruptor de pared.

Para encender la fase manual, apague la luz con el interruptor de pared entre 3 a 4 segundos y luego vuelva a encenderla.

Para apagar la fase manual, apague la luz con el interruptor de pared entre 3 a 4 segundos y luego vuelva a encenderla.

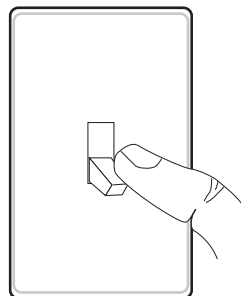

Apaga el interruptor durante 3 a 4 segundos

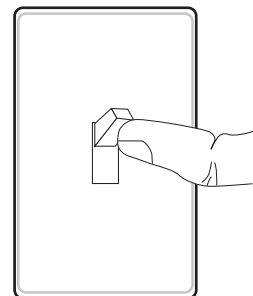

Prendelo nuevamente

**NOTA:** Si la energía eléctrica al aparato de luz es apagada por más de 5 segundos, deje que el detector de movimiento se caliente antes del cambio a la fase manual.

## ANÁLISIS DE AVERÍAS

Problema	Posible causa	Solución
<i>La lámpara no se enciende.</i>	<i>El interruptor de la luz está apagado. La bombilla está floja o quemada. El fusible está quemado o el disyuntor está desconectado. El apagado de la luz diurna (fotocélula) está vigente. El cableado del circuito es incorrecto, si esta es una instalación nueva. El detector de movimiento está enfocando a la dirección incorrecta. La temperatura del aire exterior está cercana al calor corporal de una persona.</i>	<i>Encienda el interruptor de la luz. Revise la bombilla y cámbiela si está quemada. Cambie el fusible o conecte el disyuntor. Vuelva a revisar al amanecer. Verifique que el cableado esté correcto. Vuelva a enfocar el detector de movimiento para que cubra el área deseada. Aumente la calibración del alcance ("RANGE").</i>
<i>La luz se enciende durante el día.</i>	<i>El detector de movimiento puede estar instalado en un sitio relativamente oscuro. El dial "ON-TIME" está en la posición "TEST".</i>	<i>El aparato de luz está operando normalmente bajo estas circunstancias. Gire el dial "ON-TIME" a la configuración de 1, 5 o 20 minutos.</i>
<i>La luz se enciende sin razón aparente.</i>	<i>El detector de movimiento puede estar detectando pequeños animales o tráfico automotor. El cuadrante alcance ("RANGE") está calibrado demasiado alto. El dial "DUALBRITE" se encuentra en la configuración de 3 horas, 6 horas o del atardecer al amanecer. La temperatura exterior está más caliente o más fría que el calor corporal de una persona (verano o invierno). El aparato de luz está cableado a través de un reductor de luz o de un temporizador.</i>	<i>Vuelva a enfocar al detector de movimiento. Reduzca la calibración del alcance ("RANGE"). El aparato de luz está operando normalmente bajo estas circunstancias. Disminuya la calibración alcance ("RANGE"). No use un reductor de luz o un temporizador para controlar el aparato de luz. Cambie el reductor de luz o el temporizador por un interruptor de pared estándar de encendido/apagado.</i>
<i>Las luces se apagan demasiado tarde en la calibración crepúsculo-al-amanecer.</i>	<i>El aparato de luz puede estar instalado en un sitio relativamente oscuro.</i>	<i>Vuelva a ubicar el aparato de luz o utilice la calibración 3 horas o 6 horas.</i>
<i>Las luces permanecen encendidas constantemente.</i>	<i>Una bombilla está demasiado cerca del detector de movimiento o enfocando a objetos cercanos que producen calor y activan el detector de luz. El detector de movimiento puede estar absorbiendo calor de una fuente de calor como una ventosa de aire, una secadora de aire, o una superficie pintada con colores brillantes y que refleja el calor. El detector de movimiento está en la fase manual. El aparato de luz está cableado a través de un reductor de luz o de un temporizador. El aparato de luz está en el mismo circuito que un motor, transformador o tubo fluorescente.</i>	<i>Vuelva a colocar la bombilla apartándola del detector de movimiento o de los objetos cercanos. Reduzca la calibración del alcance ("RANGE") o vuelva a colocar el detector de movimiento. Cambie el detector de movimiento a automático. Vea Uso de la fase manual. No use un reductor de luz o un temporizador para controlar el aparato de luz. Cambie el reductor de luz o el temporizador por un interruptor de pared estándar de encendido/apagado. Instale el aparato de luz en un circuito sin motores, transformadores o tubos fluorescentes.</i>
<i>Las luces se encienden y se apagan.</i>	<i>El calor o la luz de las bombillas puede estar encendiendo y apagando al detector de movimiento. El calor reflejado desde otro objeto puede estar encendiendo y apagando al detector de movimiento. El detector de movimiento está en la fase "TEST" (PRUEBA) y calentándose. La luz puede tener un escape por los reflectores de la bombilla.</i>	<i>Vuelva a colocar las bombillas lejos del detector de movimiento. Vuelva a colocar el detector de movimiento. El prenderse y apagarse es normal bajo estas condiciones. Cambie las bombillas con nuevas bombillas PAR 38 de alta calidad.</i>
<i>Las luces destellan una vez y luego permanecen apagadas en la fase manual.</i>	<i>El detector de movimiento está detectando luz que viene de las bombillas.</i>	<i>Vuelva a poner las bombillas para mantener relativamente oscura el área debajo del detector de movimiento.</i>

Este aparato cumple con la Parte 15 de las Reglas de la FCC. La operación está sujeta a las dos siguientes condiciones: (1) este aparato no puede causar interferencias perjudiciales y (2) este aparato debe aceptar cualquier interferencia recibida, incluyendo una interferencia que pueda causar un funcionamiento indeseado.

Nota: Este equipo ha sido probado y se lo encontró que cumple con los límites para un dispositivo digital de Clase B, de acuerdo con la parte 15 de las Normas de la FCC. Estos límites están diseñados para proporcionar una protección razonable contra interferencias dañinas en una instalación residencial. Este equipo genera, usa y puede irradiar energía de radiofrecuencia y, si no se lo instala y usa de acuerdo con las instrucciones, puede causar interferencia dañina a las comunicaciones de radio. Sin embargo, no hay garantía de que la interferencia no ocurra en una instalación en particular. Si este equipo causa interferencia dañina a la recepción de radio o televisión, lo que se puede determinar apagando y encendiendo el equipo, se recomienda que el usuario intente corregir la interferencia mediante una o más de las siguientes medidas:

Reoriente o reubique la antena receptora. Aumente la separación entre el equipo y el receptor. Conecte el equipo a un tomacorriente en un circuito diferente al que está conectado el receptor. Para recibir ayuda consulte con el distribuidor o con un técnico experto en radio / TV.

**CAN ICES-005 (B)/NMB-005 (B)**

Entidad Responsable de la FCC:

Globe Electric

2264 East 6th Street

San Bernardino, CA 92410

[www.globe-electric.com](http://www.globe-electric.com)