



26" Built-In Wi-Fi AIR CONDITIONER

SAFETY INFORMATION3

**USING THE AIR
CONDITIONER** 4

WI-FI SETUP7

CARE AND CLEANING9

**INSTALLATION
INSTRUCTIONS** 10

TROUBLESHOOTING TIPS..... 12

CONSUMER SUPPORT

Warranty 15

Consumer Support 16

OWNER'S MANUAL & INSTALLATION INSTRUCTIONS

Cool Only Models

- AJCQ06LWJ
- AJCQ08AWJ
- AJCQ10AWJ
- AJCQ10DWJ
- AJCQ12AWJ
- AJCQ12DWJ
- AJCQ14DWJ

Cool Only High Mount Models

- AJCM08AWJ
- AJCM10AWJ
- AJCM10DWJ
- AJCM12DWJ

Heat/Cool Models

- AJEQ08AWJ
- AJEQ10DWJ
- AJEQ12DWJ
- AJEQ14DWJ

Heat/Cool High Mount Models

- AJEM12DWJ

ESPAÑOL

For a Spanish version of this manual, visit our Website at GEAppliances.com.

Para consultar una version en español de este manual de instrucciones, visite nuestro sitio de internet GEAppliances.com.

FRANÇAIS

For a French version of this manual, visit our Website at GEAppliances.ca.

Pour un version français de ce manuel d'utilisation, veuillez visiter notre site web à l'adresse GEAppliances.ca.

Write the model and serial numbers here:

Model # _____

Serial # _____

You can find the this information on a label attached to the right side of the chassis.

THANK YOU FOR MAKING GE APPLIANCES A PART OF YOUR HOME.

Whether you grew up with GE Appliances, or this is your first, we're happy to have you in the family.

We take pride in the craftsmanship, innovation and design that goes into every GE Appliances product, and we think you will too. Among other things, registration of your appliance ensures that we can deliver important product information and warranty details when you need them.

Register your GE appliance now online. Helpful websites and phone numbers are available in the Consumer Support section of this Owner's Manual. You may also mail in the pre-printed registration card included in the packing material.



GE APPLIANCES

IMPORTANT SAFETY INFORMATION

READ ALL INSTRUCTIONS BEFORE USING THE APPLIANCE

⚠ WARNING For your safety, the information in this manual must be followed to minimize the risk of fire, electric shock or personal injury.

- Use this appliance only for its intended purpose as described in this Owner's Manual.
- This air conditioner must be properly installed in accordance with the Installation Instructions before it is used.
- Never unplug your air conditioner by pulling on the power cord. Always grip plug firmly and pull straight out from the receptacle.
- Replace immediately all electric service cords that have become frayed or otherwise damaged. A damaged power supply cord must be replaced with a new power supply cord obtained from the manufacturer and not repaired. Do not use a cord that shows cracks or abrasion damage along its length or at either the plug or connector end.
- Turn the unit OFF and unplug your air conditioner before cleaning.
- For your safety...do not store or use combustible materials, gasoline or other flammable vapors or liquids in the vicinity of this or any other appliance.
- If the receptacle does not match the plug, the receptacle must be changed out by a qualified electrician.

⚠ WARNING USE OF EXTENSION CORDS

RISK OF FIRE. Could cause serious injury or death.

- DO NOT use an extension cord with this air conditioner.
- DO NOT use surge protectors or multi-outlet adaptors with this air conditioner.

HOW TO CONNECT ELECTRICITY

Do not, under any circumstances, cut or remove the third (ground) prong from the power cord. For personal safety, this appliance must be properly grounded.

DO NOT use an adapter plug with this appliance.

The power cord of this appliance is equipped with a 3-prong (grounding) plug which mates with a standard 3-prong (grounding) wall outlet to minimize the possibility of electric shock hazard from this appliance.

Power cord includes a current interrupter device. A test and reset button is provided on the plug case. The device should be tested on a periodic basis by first pressing the **TEST** button and then the **RESET** button while plugged into the outlet. If the **TEST** button does not trip or if the **RESET** button will not stay engaged, discontinue use of the air conditioner and contact a qualified service technician.

Have the wall outlet and circuit checked by a qualified electrician to make sure the outlet is properly grounded.

Where a 2-prong wall outlet is encountered, it is your personal responsibility and obligation to have it replaced with a properly grounded 3-prong wall outlet.

The air conditioner should always be plugged into its own individual electrical outlet which has a voltage rating that matches the rating plate.

This provides the best performance and also prevents overloading house wiring circuits which could cause a fire hazard from overheated wires.

See the Installation Instructions, **Electrical Requirements** section for specific electrical connection requirements.

For appliance recycling information please visit GEAppliances.com/recycling.

READ AND SAVE THESE INSTRUCTIONS

IMPORTANT SAFETY INFORMATION

READ ALL INSTRUCTIONS BEFORE USING THE APPLIANCE

▲ WARNING Risk of Fire or Explosion. This unit contains flammable refrigerant. Additional safety precautions must be followed.

- Do not use means to accelerate the defrosting process or to clean, other than those recommended by the manufacturer.
- The appliance shall be stored in a room without continuously operating ignition sources (for example: open flames, an operating gas appliance or an operating electric heater).
- Do not pierce or burn refrigerant tubing. Be aware that refrigerants may not contain an odor.
- Keep ventilation openings clear of obstruction.
- When handling, installing, and operating the appliance, care should be taken to avoid damage to the refrigerant tubing.
- Do not drill holes in the unit.
- Maintenance, cleaning, and service should only be performed by technicians properly trained and qualified in the use of flammable refrigerants.
- GEAppliances does not support any servicing of sealed system components (i.e. refrigerant containing parts) in the air conditioner.
- Dispose of air conditioner in accordance with Federal and Local Regulations. Flammable refrigerants require special disposal procedures. Contact your local authorities for the environmentally safe disposal of your air conditioner.

For appliance recycling information please visit GEAppliances.com/recycling.

FCC Compliance Statement:

The device complies with Part 15 of the FCC Rules. Operation is subject to the following two conditions:

1. This device may not cause harmful interference.
2. This device must accept any interference received, including interference that may cause undesired operation.

READ AND SAVE THESE INSTRUCTIONS

Using the Air Conditioner - Controls

Appearance may vary.

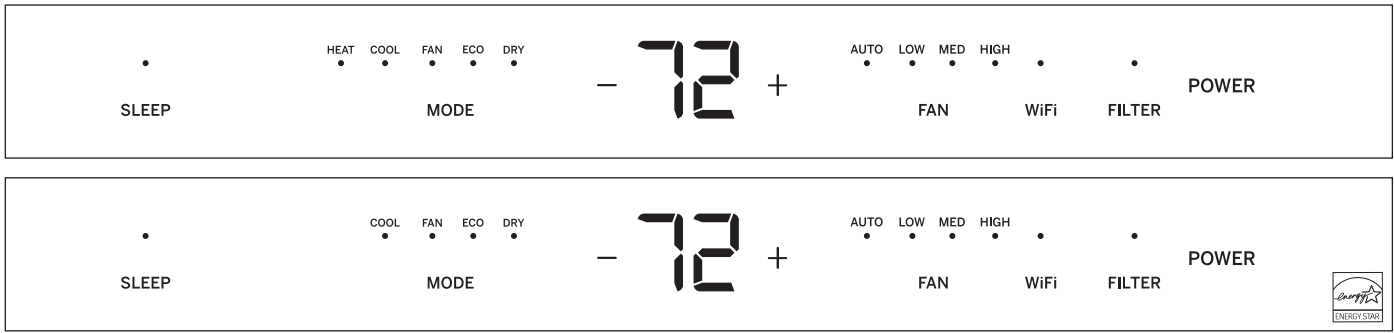

Air Conditioner Controls

Lights above the functions on the control panel indicate the selected settings

1. POWER

Turns air conditioner on and off.

2. DISPLAY

Displays the temperature setting.

3. MODE

Use to set **HEAT** (on some models), **COOL**, **FAN**, **ECO**, or **DRY** modes. Indicator lights on the controls will show the mode selected.

4. TEMP INCREASE (+) / DECREASE (-)

Use to set temperature when in **HEAT** (on some models), **COOL**, **ECO**, or **DRY** modes.

5. FAN SPEED

Use to set the fan speed at **AUTO**, **LOW**, **MEDIUM**, or **HIGH**. Indicator lights will show the speed selected.

6. FILTER

Monitors accumulated fan run time as a reminder to clean the filter.

7. WI-FI

This unit is **GE Appliances Wi-Fi Connect Enabled**. Indicator will light up when Wi-Fi is active.

8. SLEEP

Allows room temperature to increase in Cool mode or decrease in Heat mode during sleeping hours.

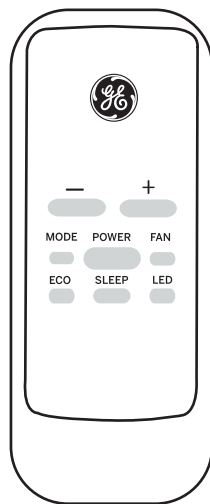

Remote Control

- To ensure proper operation, aim the remote control at the control panel on the air conditioner.
- The remote control signal has a range up to 21 feet.
- The remote control will control the unit even if connected to the Wi-Fi.
- Make sure nothing is between the air conditioner and the remote control that could block the signal.
- Make sure the battery is fresh and installed correctly—see the **Care and Cleaning** section.

Using the Air Conditioner - Features

To Adjust Fan Speeds

Press **FAN SPEED** to select the FAN SPEED in four steps - **AUTO**, **LOW**, **MED**, or **HIGH**. Each time the **FAN SPEED** is pressed, the fan speed mode is shifted.

For some models, the fan speed can not be adjusted under **HEAT** mode. In **DRY** mode, the fan speed is controlled at low automatically.

In **AUTO**, the fan speed will automatically operate at the speed needed to provide optimum comfort. If the room needs faster cooling to meet the set temperature, the fan will automatically increase. If the room needs less cooling, the fan will automatically decrease.

SLEEP

Press the **Sleep** button to initiate the sleep mode. In this mode, the selected temperature will increase (cooling) or decrease (heating) by 2°F / 1°C 30 minutes after the mode is selected.

The temperature will then increase (cooling) or decrease (heating) by another 2°F / 1°C after an additional 30 minutes.

This new temperature will be maintained for 7 hours before it returns to the originally selected temperature. This ends the Sleep mode and the unit will continue to operate as originally programmed. The Sleep mode program can be cancelled at any time during operation by pressing the **Sleep** button again.

Check Filter

Press **FILTER** to initiate this feature. This feature is a reminder to clean the air filter for more efficient operation.

The LED (light) will illuminate after 250 hours of operation. To reset after cleaning the filter, press **FILTER** and the light will go off.

To Select the Operating Mode

To choose operating mode, press **MODE**. Each time you press **MODE**, a new mode is selected in a sequence that goes from **HEAT** (on some models), **COOL**, **FAN**, **ECO**, and **DRY** only. The indicator light will be illuminated and remain on once the mode is selected.

To operate in FAN only Mode:

- Use this function only when cooling or heating (on some models) is not desired. You can choose any fan speed you prefer.
- During this function, the display will show the actual room temperature, not the set temperature in the cooling or heating (on some models) mode.
- In **FAN** only mode, the temperature is not adjustable.

To operate in ECO Mode:

- With this feature, the unit will operate in **COOL** mode only. The fan will operate with the compressor to cool the space. The fan will continue to run for 3 minutes after the compressor stops and the room set temperature has been met. The fan then cycles on for 2 minutes at 10 minute intervals until the room temperature is above the set point, at which time the compressor turns on and cooling starts.

To operate in DRY Mode:

- In this mode, the air conditioner will generally operate in the form of a dehumidifier. Since the conditioned space is a closed or sealed area, some degree of cooling will occur. In **DRY** mode, the fan operates in **LOW** fan speed only.

Fahrenheit vs. Celsius

To change the temperature display between Fahrenheit to Celsius, press – and + together and hold for 3 seconds.

Control Panel Lights

This unit has a feature that turns the control panel lights on or off when there is no activity for more than 1 minute. To wake up the lights, press any pad on the controls and the lights will come on to show the previous settings. To turn this feature off, press and hold **SLEEP** for 3

seconds. The unit will beep to signal a successful toggle off of this feature.

Pressing **DISPLAY** on the wireless remote will turn the control panel lights off immediately.

Control Panel Sound

To disable the audible beep when buttons are pressed, press **FILTER** for 3 seconds. To enable the beeping you can re-press **FILTER** for 3 seconds.

Using the Air Conditioner - Features

Additional Features

The “Cool” circuit has an automatic 3 minute delayed start if the unit is turned off and on quickly. This prevents overheating of the compressor and possible circuit breaker tripping. The fan will continue to run during this time.

There is a 2 second delay for the compressor to stop when selecting fan or heat. This is to cover the possibility of

having to roll through to select another mode.

The control will maintain the set temperature within 1°F between 62°F and 86°F in cool or heat mode (on some models).

After a power outage, the unit will remember last setting and return the unit to that setting when power is restored.

Air Direction

Adjustable louvers control air flow direction.

The louvers will allow you to direct the air flow up or down and left or right throughout the room as needed until the desired left/right direction is obtained. Pivot horizontal louvers until the desired up/down direction is obtained.

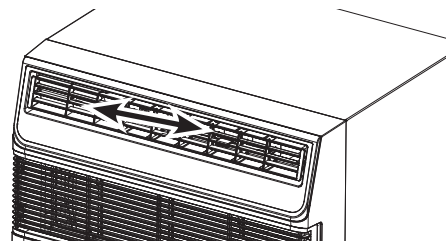

Ventilation

To open the ventilation port, remove the adjustable air discharge louvers by gently pulling forward the right end until it is released from the pivot point. Shift the louvers to the right to release the left end from its pivot point. To open the ventilation port, pull the lever forward. The lever will lock in place. To replace the air discharge louvers, reverse the above procedure

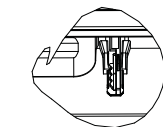
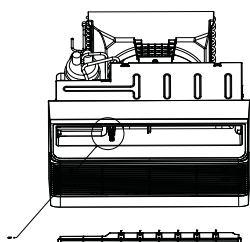

Vent Door Open

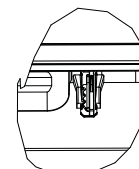
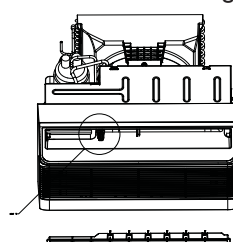

Vent Door Closed

Remote Wall Thermostat (Heat/Cool models only)

All heat/cool models are capable of being controlled by a 24 VAC remote wall thermostat. The thermostat control connection board is located behind a metal cover on the right side of the metal chassis cover. To open the cover, remove the Phillips head screw and lift from the slots at the bottom. To properly connect the wiring from a remote wall thermostat, follow these steps:

1. Order the 8-pin connector from GE Appliances Service. Call 1-800-626-2002 and order WP26X24981. A connector is required for each unit being controlled by a wall thermostat
2. Install the remote thermostat according to the directions included with it.
3. Using wire nuts included with the 8-pin connector, connect the wiring from the wall thermostat per the following; (Proper connection of the wiring is critical. Improper hookups could result in damage to the air conditioner components and may not be covered by the product warranty) After properly making the wire nut connections, wrap the 7 connectors together with electrical tape and push them into the lower right corner of the control box opening to keep them out of the way. Route the thermostat wiring out the bottom of the opening at the notch and replace the metal cover.

Connector Wire Color Codes	Thermostat Connections
Black	Common
White	Electric Heater
Yellow	Compressor
Blue	Not used
Green	Fan High
Tan	Fan Low
Red	24 VAC

NOTE: When the thermostat is installed and power is applied, the control display will not illuminate and the unit is automatically controlled by the wall thermostat.

NOTE: When using Wi-Fi, a remote wall thermostat will not function. If a thermostat is installed, Wi-Fi has operation priority.

Do Not Operate the unit in COOL mode when outdoor temperatures are below 64°F(18°C).

WiFi Setup

GE Appliances SmartHQ (for customers in the United States)

GE Appliances SmartHQ Enabled. If your Air Conditioner (AC) has a Connected Appliance Information label located on the outside as shown below, your AC is **GE Appliances SmartHQ Enabled**. A WiFi communication card is built into the product allowing it to communicate with your smart phone for remote monitoring, control and notifications. Please visit **GEAppliances.com/connect** to learn more about connected appliance features, and to learn what connected appliance apps will work with your smart phone.

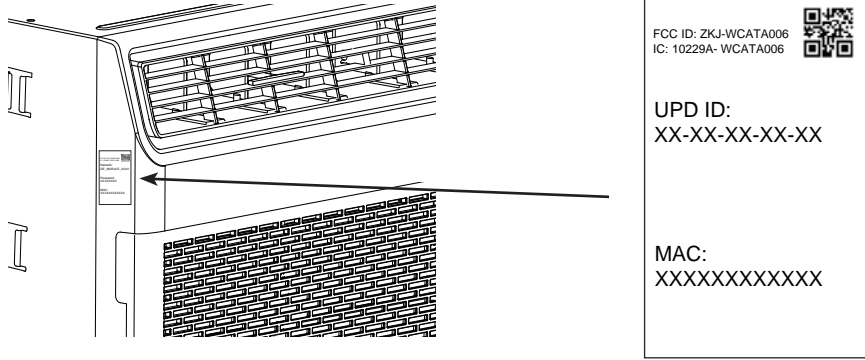

WiFi Connectivity: For assistance with the appliance or the **ConnectPlus** network connectivity (for models that are WiFi enabled or WiFi optional), please call **1-800-220-6899**.

WiFi Setup

How it Works

Download the GE Appliances SmartHQ App



Use the app to connect your room air conditioner to WiFi

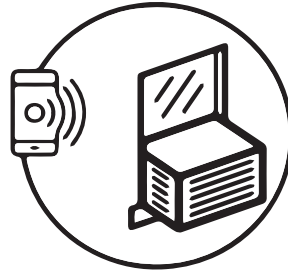

Once connected, use the app to turn down your air conditioner as you leave work.

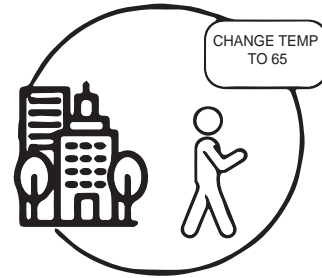

Getting Started

To connect your room air conditioner, you'll need to open the Appliances SmartHQ App. The app will walk you through the connection process. Download the app from iTunes or Google Play.



All connected appliance data is held in strict accordance with the GE Appliances Connected Data Privacy Policy. Visit geappliances.com/privacy/privacy_policy_connected to view this policy.

Questions about SmartHQ

Get answers you need about setting up WiFi appliances and connecting to your home network in our support articles.

Visit products.geappliances.com/appliance/gea-support-search-content to view wifi connect room air conditioner support articles.

REGULATORY INFORMATION

FCC/IC Compliance Statement:

This device complies with Part 15 of the FCC Rules. Operation is subject to the following two conditions:

1. This device may not cause harmful interference.
2. This device must accept any interference received, including interference that may cause undesired operation.

This equipment has been tested and found to comply with the limits for a Class B digital device, pursuant to Part 15 of the FCC Rules. These limits are designed to provide reasonable protection against harmful interference in a residential installation. This equipment generates, uses and can radiate radio frequency energy and, if not installed and used in accordance with the instructions, may cause harmful interference to radio communications. However, there is no guarantee that interference will not occur in a particular installation. If this equipment does cause harmful interference to radio or television reception, which can be determined by

turning the equipment off and on, the user is encouraged to try to correct the interference by one or more of the following measures:

- Increase the separation between the equipment and receiver.
- Connect the equipment into an outlet on a circuit different from that to which the receiver is connected.
- Consult the dealer or an experienced radio/television technician for help.

Labelling: Changes or modifications to this unit not expressly approved by the manufacturer could void the user's authority to operate the equipment.

This product has Wi-Fi capability and requires Internet connectivity and a wireless router to enable interconnection with an Energy Management System, and/or with other external devices, systems or applications.

Care and Cleaning

Air filter

To access the filter, grasp the front grille louvers on both sides at the recess and pull forward. Remove the filter by lifting up and out. Note the filter direction when re-installing.

Wash the filter using liquid dishwashing detergent and warm water. Rinse the filter thoroughly. Gently shake

excess water from the filter.

Be sure the filter is thoroughly dry before replacing. Or, instead of washing, you may vacuum the filter until clean.

NOTE: Never use hot water over 104°F (40°C) to clean the air filter. Never attempt to operate the unit without the air filter.

Energy Saving Note

In order to reach maximum energy saving and comfort, it is recommended to use a cover to insulate the unit when the unit is not in use. The recommended cover size for the unit is 26" x 17" x 5" (W x H x D).

NOTE: Unplug the unit before installing a cover.

Cabinet

- Be sure to unplug the air conditioner to prevent shock or fire hazard. The cabinet and front may be dusted with an oil-free cloth or washed with a cloth dampened in a solution of warm water and mild liquid dishwashing detergent. Rinse thoroughly with a damp cloth and wipe dry.

- Never use harsh cleaners, wax, or polish on the cabinet front.
- Be sure to wring excess water from the cloth before wiping around the controls. Excess water in or around the controls may cause damage to the air conditioner.
- Plug in the air conditioner.

Outdoor Coils

- The coils on the outdoor side of the air conditioner should be checked regularly.

- If they are clogged with dirt or soot, they may need to be professionally cleaned, a service available through GE Appliances service or other service companies.

How to Insert the Batteries in the Remote Control

1. Remove the battery cover by sliding it according to the arrow direction.
2. Insert new batteries, making sure that the (+) and (-) of battery are installed correctly.
3. Reattach the cover by sliding it back into position.

NOTES:

- Use 2 "AAA" (1.5 volt) alkaline batteries. Do not use rechargeable batteries
 - Remove the batteries from the remote control if the system is not going to be used for a long time.
-

Front Grille Removal

The front grille can be removed for a more thorough cleaning.

To remove:

1. Grasp the front grille louvers on both sides at the recess and pull forward
2. Remove the filter by pulling forward and out.
3. Grasp the bottom of the grille and carefully pull forward about 1" or until the security brackets limit the travel forward.
4. Remove the two Phillips head screws located in the upper corners of the grille louver opening.
5. Grasp the left and right rear edges of the grille about 6" from the top and pull outward to release the tabs on the inside of the grille from the slots in each side of

the metal chassis cover. When released pull out both bottom corners of the grill while carefully lifting up to release the 4 tabs on the inside top of the grille from the slots in the metal chassis cover

6. To release the multi-pin low-voltage electrical connector from the user interface, press the rear of the tab and gently pull apart.

Front Grille Re-installation:

1. Reconnect the multi-pin low voltage connector.
2. Before engaging the 4 tabs on the inside top of the grille, align the ventilation lever on the chassis into the mating slot on the inside of the discharge opening in the grille. After ensuring proper alignment of the ventilation lever, push the grille toward the chassis and the tabs should snap into the slots on the metal chassis cover.

Installation Instructions

For more help, visit GEAppliances.com

BEFORE YOU BEGIN

Read these instructions completely and carefully.

- **IMPORTANT** — Save these instructions for local inspector's use.
- **IMPORTANT** — Observe all governing codes and ordinances.
- **Note to Installer** — Be sure to leave these instructions with the consumer.
- **Note to Consumer** — Keep these instructions for future reference.
- **Skill level** — Installation of this appliance requires basic mechanical skills.
- **Completion time** — Approximately 1 hour
- We recommend that two people install this product.
- Proper installation is the responsibility of the installer.
- Product failure due to improper installation is not covered under the Warranty.
- You **MUST** use proper installation procedures as described in these instructions when installing this air conditioner.

IMPORTANT NOTE

For optimal energy efficiency and performance, we recommend using the RAB26A or the RAB46B wall sleeves with the RAG13A rear grille.

For Existing Wall Sleeves

For Existing Wall Sleeves

Note that the air conditioner dimensions are:

Width-26"

Height-15 $\frac{3}{4}$ "

Depth-18 $\frac{1}{4}$ " (without front cover)

Depth-16" (rear of chassis to rear edge of front grille)

Install air conditioner according to these instructions to achieve the best performance. Installing this air conditioner in existing sleeves that do not allow for proper fit or have proper outdoor grilles may affect performance and could void the manufacturer's warranty.

Parts Included

- Security bracket and screws for a 26" wall sleeve (2)
- Remote Control (1)

ELECTRICAL REQUIREMENTS

⚠ CAUTION

Do not, under any circumstances, cut or remove the third (ground) prong from the power cord.

Do not change the plug on the power cord of this air conditioner.

Aluminum house wiring may present special problems—consult a qualified electrician.

Power cord includes a current interrupter device. A **TEST** and **RESET** button are provided on the plug case. The device should be tested on a periodic basis by first pressing the **TEST** button and then the **RESET** button while plugged into the outlet. If the **TEST** button does not trip or if the **RESET** button will not stay engaged, discontinue use of the air conditioner and contact a qualified service technician.

Installation Instructions

Weather Seal Strips Installation

■ To improve sealing on non-GE Wall Sleeves or older wall sleeves that have damaged or missing gaskets, we have provided two foam pads with adhesive that can be installed on the sides of the chassis per the below instructions.

Note: These gaskets may not be necessary with a new RAB26A sleeve install.

1. Remove all packaging and packing material from the unit.
2. Put the chassis on a table or install it approximately $\frac{3}{4}$ of the way into the sleeve.
3. Locate the “bump” or raised area in the metal on each side of the unit right behind the front cover. The foam strip should be located right behind the raised area.
4. Wipe each side with a cloth to make sure the area is clean.
5. Peel the backing off one piece of foam and starting at the top corner of side, adhere it from top to bottom just behind the bump on the flat surface.
6. Repeat on right side ensuring you do not put the foam strip over the removable cover on the right side.

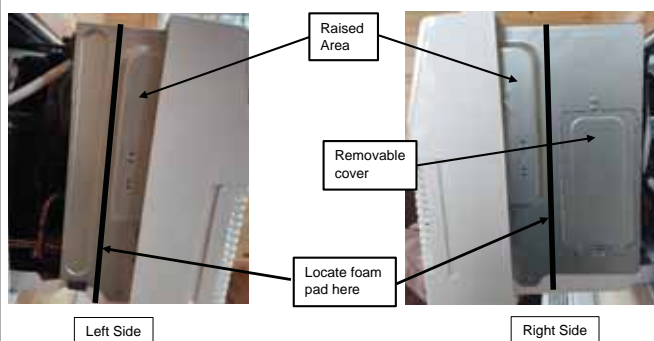

7. When sliding the unit into the sleeve gently compress the pads to help it move behind the flange of the sleeve.
8. Be cautious of the foam pads when removing the unit from the sleeve as well.

Security Brackets Installation

(It is important to install these brackets to prevent the chassis from being pushed into the room from the outside.)

■ The brackets must be installed so the flanges are hooked behind the inside flanges of the wall sleeve. Using the screws provided, attach the brackets on the sides of the chassis.

To install the security bracket without fully removing the front grille:

1. Grasp the front cover louvers on both sides at the recess and pull forward.
2. Remove the filter by pulling forward and out.
3. Remove the two Phillips head screws located in the upper corners of the grille louver opening. Do not discard screws.
4. Grasp the left and right rear edges of the front cover about 6” from the top and pull outward to release the tabs on the inside of the grille from the slots in each side of the metal chassis cover. When released pull out both bottom corners of the front grille about 1” to expose the two screw holes on the lower area of the metal chassis cover.
5. Locate the 2 metal brackets stamped 26” that were included with the air conditioner. Hook the short flange of the bracket behind the sleeve inside edge and rotate it so the long side can be pressed flat against the metal chassis cover. Adjust so the bracket can be secured to the metal chassis cover by 2 screws included with the bracket. Only one bracket will be needed and can be installed on either side of the chassis.
6. To reinstall the front grille, push the lower corners toward the sleeve until the side tabs click into the mating slots. Reinstall the two screws removed earlier and replace the filter and louvers.

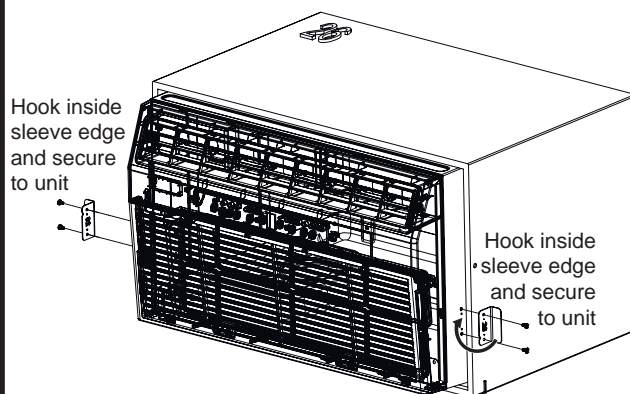

Troubleshooting Tips... Before you call for service

Problem	Solution
Air conditioner does not start	Wall plug disconnected. Push plug firmly into wall outlet.
	House fuse blown or circuit breaker tripped. Replace fuse with time delay type or reset circuit breaker.
	Plug current device tripped. Press the RESET button.
	Power is OFF. Turn power ON.
Air from the unit does not feel cold enough	Room temperature below 62°F (17°C). Cooling may not occur until room temperature rises above 62°F (17°C).
	Temperature sensor behind air filter may be touching cold coil. Keep it from the cold coil.
	Set to a lower temperature.
	Compressor stopped when changing modes. Wait for 3 minutes after set to the COOL mode.
Air conditioner cooling, but room is too warm. Ice is forming on cooling coil behind decorative front.	Outdoor temperature below 64°F (18°C). To defrost the coil, set FAN ONLY mode.
	Air filter may be dirty. Clean the filter. Refer to Care and Cleaning section. To defrost, set to FAN ONLY mode.
	Thermostat set to cold for night-time cooling. To defrost the coil, set to FAN ONLY mode. Then, set temperature to a higher setting.
	Dirty air filter, or the air is restricted. Clean the air filter. Refer to Care and Cleaning section.
	Temperature is set too high. Set the temperature to a lower setting.
	Air directional louvers positioned improperly. Position louvers for better air distribution.
	Front of unit is blocked by drapes, blinds, furniture, etc, which restricts air distribution. Clear blockage in front of unit.
	Doors, windows, registers, etc, may be open. Close doors, windows, registers.
	Unit recently turned on in hot room. Allow additional time to remove “stored heat” from walls, ceiling, floor, and furniture.
Air conditioner turns on and off rapidly	Dirty air filter, the air is restricted. Clean air filter.
	Outside temperature extremely hot. Set FAN speed to a higher setting to cool outdoor cooling coil.
Noise when unit is cooling	Air movement sound. This is normal. If too loud, set to a slower FAN setting.
	Improper installation. Refer to installation instructions or check with installer.
Water dripping INSIDE when unit is cooling	Improper installation. Tilt air conditioner slightly to the outside to allow water drainage. Refer to installation instructions, and check with installer.
Water dripping OUTSIDE when unit is cooling	Unit removing large quantity of moisture from humid room. This is normal during excessively humid days.
Room too cold	Set temperature to low. Increase set temperature.
Error code “AS” in the display	Room temperature sensor error. Unplug the unit and plug it back in. If error repeats, call for service. NOTE: In Fan only mode, it will display “LO” or “HI”.
Error code “HS” in the display	Electric heating sensor error. Unplug the unit and plug it back in. If error repeats, call for service.
Error code “•” in the display	Evaporator temperature sensor error. Unplug the unit and plug it back in. If error repeats, call for service.

Notes

GE Appliances Air Conditioner Limited Warranty

LIMITED WARRANTY

All warranty service must be provided by our Factory Service Centers, or an authorized Customer Care® technician. To schedule service, visit us on-line at GEAppliances.com/service, or call 800.GE.CARES (800.432.2737). Have serial number and model number available when calling for service. In Canada, contact your distributor.

For The Period Of:	GE Appliances Will Replace:
Two Years From the date of the original purchase	GE Appliances Will Replace: Any part of the air conditioner which fails due to a defect in materials or workmanship. During this limited two-year warranty, GE Appliances will also provide, free of charge, all labor and related service to replace the defective part.
Five Years From the date of the original purchase	GE Appliances Will Replace: Any part of the sealed refrigerating system (the compressor, condenser, evaporator, reversing valve, and all connecting tubing) which fails due to a defect in materials or workmanship. During this three-year additional warranty, GE Appliances will also provide, free of charge, all labor and related service to replace the defective part.

What GE Appliances Will Not Cover:

- Service trips to your home to teach you how to use the product.
- Replacement of house fuses or resetting of circuit breakers.
- Improper installation, delivery or maintenance. If you have an installation problem, or if the air conditioner is of improper cooling capacity for the intended use, contact your dealer or installer. You are responsible for providing adequate electrical connecting facilities.
- Failure due to corrosion on models not corrosion-protected.
- Failure of the product resulting from modifications to the product or due to unreasonable use including failure to provide reasonable and necessary maintenance.
- Incidental or consequential damage caused by possible defects with this air conditioner.
- In commercial locations, labor necessary to move the unit to a location where it is accessible for service by an individual technician.
- Damage caused after delivery.
- Damage to the product caused by improper power supply voltage, accident, fire, floods or acts of God.

EXCLUSION OF IMPLIED WARRANTIES—Your sole and exclusive remedy is product repair as provided in this Limited Warranty. Any implied warranties, including the implied warranties of merchantability or fitness for a particular purpose, are limited to two years or the shortest period allowed by law.

This limited warranty is extended to the original purchaser and any succeeding owner for products purchased for home use within the USA. If the product is located in an area where service by a GE Appliances Authorized Servicer is not available, you may be responsible for a trip charge or you may be required to bring the product to an Authorized GE Service location for service. In Alaska, the limited warranty excludes the cost of shipping or service calls to your home.

Some states do not allow the exclusion or limitation of incidental or consequential damages. This limited warranty gives you specific legal rights, and you may also have other rights which vary from state to state. To know what your legal rights are, consult your local or state consumer affairs office or your state's Attorney General.

**Warrantor: GE Appliances, a Haier company
Louisville, KY 40225**

Staple your receipt here. Proof of the original purchase date is needed to obtain service under the warranty.

Consumer Support

GE Appliances Website

Have a question or need assistance with your appliance? Try the GE Appliances Website 24 hours a day, any day of the year! You can also shop for more great GE Appliances products and take advantage of all our on-line support services designed for your convenience. In the US: **GEAppliances.com** In Canada, contact your distributor.

Register Your Appliance

Register your new appliance on-line at your convenience! Timely product registration will allow for enhanced communication and prompt service under the terms of your warranty, should the need arise. You may also mail in the pre-printed registration card included in the packing material. In the US: **GEAppliances.com/register**

Schedule Service

Expert GE Appliances repair service is only one step away from your door. Get on-line and schedule your service at your convenience any day of the year. In the US: **GEAppliances.com/service** or call 800.432.2737 during normal business hours.

For Canadian customers, call your distributor for service and/or replacement parts.

Extended Warranties

Purchase a GE Appliances extended warranty and learn about special discounts that are available while your warranty is still in effect. You can purchase it on-line anytime. GE Appliances Services will still be there after your warranty expires. In the US: **GEAppliances.com/extended-warranty** or call 800.626.2224 during normal business hours.

For Canadian customers, contact your distributor.

Parts and Accessories

Individuals qualified to service their own appliances can have parts or accessories sent directly to their homes (VISA, MasterCard and Discover cards are accepted). Order on-line today 24 hours every day. In the US: **GEApplianceparts.com** or by phone at 877.959.8688 during normal business hours.

Instructions contained in this manual cover procedures to be performed by any user. Other servicing generally should be referred to qualified service personnel. Caution must be exercised, since improper servicing may cause unsafe operation.

For Canadian customers, contact your distributor.

Contact Us

If you are not satisfied with the service you receive from GE Appliances, contact us on our Website with all the details including your phone number, or write to:

In the US: General Manager, Customer Relations | GE Appliances, Appliance Park | Louisville, KY 40225
GEAppliances.com/contact

For Canadian customers, contact your distributor.



Climatiseur 26 po avec Wi-Fi intégré Le climatiseur

INFORMATION DE SÉCURITÉ . . . 3

UTILISANT LE CLIMATISEUR . . 4

**CONFIGURATION
DU WI-FI** 7

ENTRETIEN ET NETTOYAGE . . . 9

**INSTRUCTIONS
D'INSTALLATION** 10

CONSEILS DE DÉPANNAGE . . . 12

SOUTIEN AU CONSOMMATEUR

Garantie limitée 13

Soutien au consommateur 14

MANUEL D'UTILISATION ET INSTRUCTIONS D'INSTALLATION

Modèles Cool uniquement

- AJCQ06LWJ
- AJCQ08AWJ
- AJCQ10AWJ
- AJCQ10DWJ
- AJCQ12AWJ
- AJCQ12DWJ
- AJCQ14DWJ

Modèles à montage surélevé
uniquement cool

- AJCM08AWJ
- AJCM10AWJ
- AJCM10DWJ
- AJCM12DWJ

Modèles chaud / froid

- AJEQ08AWJ
- AJEQ10DWJ
- AJEQ12DWJ
- AJEQ14DWJ

Modèles à montage haut chaud /
froid

- AJEM12DWJ

Transcrivez les numéros de modèle
et de série ici :

de modèle _____

de série _____

Vous trouverez l'étiquette
signalétique sur le côté du
climatiseur.

NOUS VOUS REMERCIONS D'ACCUEILLIR GE APPLIANCES CHEZ VOUS

Que vous ayez grandi avec GE Appliances ou qu'il s'agisse de votre première acquisition, nous sommes heureux de vous accueillir dans notre famille.

Nous sommes fiers du savoir-faire, de l'innovation et de l'esthétique qui composent chaque appareil GE Appliances, et nous pensons que vous le serez aussi. Dans cette optique, nous vous rappelons que l'enregistrement de votre électroménager vous assure la communication de renseignements importants sur le produit et la garantie lorsque vous en avez besoin.

Enregistrez votre électroménager GE en ligne dès maintenant. Des sites Web et des numéros de téléphone utiles figurent dans la section Soutien au consommateur de ce manuel d'utilisation.



GE APPLIANCES

INFORMATION DE SÉCURITÉ IMPORTANTES

LISEZ TOUTES LES DIRECTIVES AVANT D'UTILISER L'APPAREIL

⚠ AVERTISSEMENT Pour votre sécurité, vous devez suivre les instructions de ce manuel pour réduire les risques d'incendie, d'explosion, de choc électrique, de dommage à la propriété, de blessure ou de décès.

- N'utilisez cet appareil que pour son usage prévu, tel que décrit dans le Manuel de l'utilisateur.
- Vous devez bien monter ce conditionneur, conformément aux Instructions de montage, avant de l'utiliser.
- Ne débranchez jamais votre conditionneur en tirant sur le cordon d'alimentation. Saisissez fermement la fiche et sortez-la droit de sa prise.
- Remplacez immédiatement tout cordon d'alimentation abîmé ou endommagé. Un cordon d'alimentation électrique endommagé ne doit pas être réparé mais plutôt remplacé par un autre cordon d'alimentation obtenu du fabricant. N'utilisez pas un cordon d'alimentation qui montre des fissures ou des signes d'abrasion sur sa longueur ou encore près de la prise ou du connecteur.
- Éteignez et débranchez votre climatiseur avant de procéder à une réparation ou un nettoyage.
- Pour votre sécurité...ne rangez jamais ou n'utilisez jamais des matériaux combustibles, de l'essence ou d'autres vapeurs ou liquides inflammables à proximité de cet appareil ou de tout autre appareil électroménager.
- Si la prise électrique n'est pas compatible avec la fiche du cordon électrique, il faut faire remplacer la prise par un électricien agréé.

⚠ AVERTISSEMENT UTILISATION DE RALLONGES

RISQUE D'INCENDIE. Peut occasionner des blessures graves ou la mort.

- NE PAS utiliser de rallonge avec ce conditionneur d'air.
- NE PAS utiliser de parasurtenseur ou d'adaptateur à prises multiples avec ce conditionneur d'air.

COMMENT BRANCHER L'ÉLECTRICITÉ

Ne coupez ou n'enlevez jamais la broche de mise à la terre (la troisième broche de la fiche) du cordon d'alimentation. Pour votre sécurité personnelle, cet appareil doit être bien mis à la terre.

N'utilisez PAS une fiche d'adaptation avec cet électroménager.

Le cordon d'alimentation de cet appareil est muni d'une fiche triphasée (mise à la terre) qui correspond à une prise murale normale triphasée, pour réduire le danger de secousse électrique.

Le cordon d'alimentation peut comprendre un mécanisme d'interruption de courant. Un bouton d'essai et de remise en marche est fourni sur le boîtier de la prise. Vous devez essayer le mécanisme périodiquement en appuyant d'abord sur le bouton **TEST** (essai) puis sur le bouton **RESET** (remise en marche). Si le bouton **TEST** ne bascule pas ou si le bouton **RESET** ne reste pas enfoncé, cessez d'utiliser votre conditionneur d'air et appelez un technicien de service qualifié.

Faites vérifier la prise murale et le circuit électrique par un électricien qualifié pour vous assurer que la prise est bien à la terre.

Si vous avez une prise biphasée, vous êtes personnellement responsable et obligé de la faire remplacer par une prise murale triphasée bien mise à la terre.

Vous devez toujours brancher le conditionneur dans sa propre prise électrique, d'un voltage qui correspond à la plaque signalétique.

Cela vous permettra d'obtenir le meilleur rendement et empêchera la surcharge des circuits électriques de la maison, qui risque d'occasionner un danger d'incendie.

Consultez les Instructions de montage, section des **Exigences électriques**, pour les exigences de branchements électriques particuliers.

LIRE ET CONSERVER CES INSTRUCTIONS

INFORMATION DE SÉCURITÉ IMPORTANTES

LISEZ TOUTES LES DIRECTIVES AVANT D'UTILISER L'APPAREIL

▲ WARNING

Riesgo de incendio o Explosión Esta unidad contiene un refrigerante inflamable. Se deberán seguir las precauciones adicionales de seguridad.

- No use medios para acelerar el proceso de descongelación o para limpiar que no sean aquellos recomendados por el fabricante.
- Este electrodoméstico se deberá guardar en una sala donde no haya fuentes de ignición en funcionamiento constante (por ejemplo: llamas abiertas, un electrodoméstico a gas en funcionamiento o un calefactor eléctrico en funcionamiento).
- No perforo ni queme el tubo refrigerante. Tenga presente que los refrigerantes no deben tener olor.
- Mantenga las aberturas de la ventilación libres de obstrucciones.
- Al mover, instalar y operar el electrodoméstico, se deberá tener cuidado para evitar dañar la tubería del refrigerante.
- No realice perforaciones en la unidad.
- El mantenimiento, la limpieza y el servicio técnico sólo deberán ser realizados por técnicos adecuadamente entrenados y calificados en el uso de refrigerantes inflamables.
- GEAppliances no brinda soporte sobre ningún servicio técnico de componentes del sistema sellado (es decir: piezas que contengan refrigerante) del acondicionador de aire.
- Descarte el electrodoméstico de acuerdo con las Regulaciones Federales y Locales. Los refrigerantes inflamables requieren procedimientos de descarte específicos. Comuníquese con las autoridades locales para descartar su acondicionador de aire de forma ambientalmente segura.

Para obtener información sobre el reciclaje de electrodomésticos, visite GEAppliances.com/recycling.

Déclaration de conformité de la FCC :

Cet appareil est conforme à la partie 15 des règles de la FCC. Son fonctionnement est assujetti aux deux conditions suivantes :

1. Cet appareil ne doit pas provoquer d'interférences préjudiciables.
2. Cet appareil doit accepter toute interférence reçue, y compris les interférences pouvant entraîner un mauvais fonctionnement.

LIRE ET CONSERVER CES INSTRUCTIONS

Utilisant le climatiseur - Commandes

L'aspect peut varier.

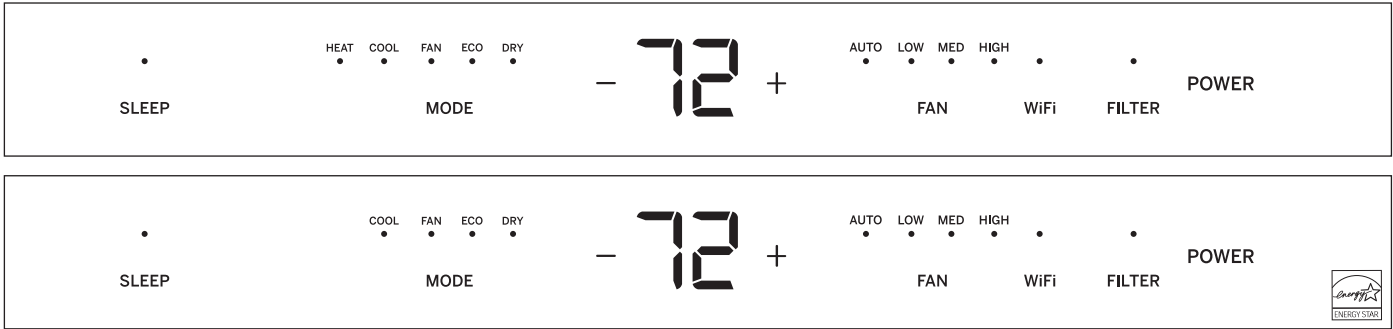

Commandes du climatiseur

Les témoins au-dessus des fonctions du panneau de commande indiquent les réglages sélectionnés.

1. POWER (Mise sous/Hors tension)

Allume ou éteint le climatiseur.

2. DISPLAY (Afficher)

Affiche le réglage de température.

3. MODE

Utilisez cette option pour accéder aux modes HEAT (certains modèles), COOL, FAN, ECO ou DRY. Les témoins lumineux des commandes indiqueront le mode sélectionné.

4. TOUCHES D'AUGMENTATION (+) / DIMINUTION (-) DE LA TEMPÉRATURE

Utilisez cette option pour accéder aux modes HEAT (certains modèles), COO, ECO ou DRY. Les témoins lumineux des commandes indiqueront le mode sélectionné.

5. FAN SPEED (Vitesse du ventilateur)

Cette option permet de régler la vitesse du ventilateur à AUTO, LOW, MEDIUM ou HIGH. Les témoins lumineux indiqueront la vitesse sélectionnée.

6. FILTER (Filtre)

Enregistre le temps de fonctionnement cumulé du ventilateur pour rappeler de nettoyer le filtre.

7. WI-FI

Cet électroménager est compatible avec la connectivité Wi-Fi de GE Appliances. Le témoin s'allumera dès l'activation du Wi-Fi.

8. SLEEP (Veille)

Cette option permet à la température ambiante d'augmenter (en mode Cool) ou de diminuer (en mode Heat) pendant les heures de sommeil.

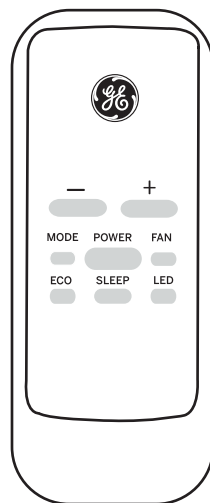

Télécommande

- Afin d'assurer le bon fonctionnement, pointez la télécommande vers le panneau de commande du climatiseur.
- Le signal de la télécommande a une portée de jusqu'à 21 pieds.
- La télécommande contrôle l'appareil même si celui-ci est connecté au Wi-Fi.

- Assurez-vous qu'aucun objet ne bloque le signal entre le climatiseur et la télécommande.
- Assurez-vous que la charge de la pile est suffisante et que cette dernière est correctement installée — Voyez la section Entretien et nettoyage.

Utilisant le climatiseur - Fonctions

Réglage de la vitesse du ventilateur

Appuyez sur FAN SPEED pour sélectionner la VITESSE DU VENTILATEUR soit AUTO, LOW, MED OU HIGH. Le mode de vitesse du ventilateur change chaque fois que vous appuyez sur FAN SPEED.

Sur certains modèles, le réglage de la vitesse est impossible dans le mode HEAT. Dans le mode DRY, la vitesse passe à Low automatiquement.

Dans le mode AUTO, la vitesse du ventilateur fonctionne automatiquement à la vitesse nécessaire pour procurer le confort optimal. Si la pièce nécessite un refroidissement accéléré pour atteindre la température du réglage, le ventilateur augmentera automatiquement sa vitesse. Si la pièce nécessite moins de refroidissement, la vitesse du ventilateur diminuera automatiquement.

Veille

Appuyez sur le bouton de veille (SLEEP) pour démarrer le mode de veille. Pour ce mode, la température sélectionnée augmentera (climatisation) ou diminuera (chauffage) de 2 °F/1 °C 30 minutes après avoir sélectionné ce mode.

La température diminuera ensuite (climatisation) ou diminuera (chauffage) d'un autre 2 °F/1 °C pendant un autre 30 minutes.

La nouvelle température se maintiendra pendant 7 heures avant son retour vers la température d'origine sélectionnée. Ceci terminera la mode de veille et l'appareil continuera de fonctionner selon le premier programme. Le programme du mode de veille peut être annulé en tout temps pendant son fonctionnement en appuyant à nouveau sur le bouton SLEEP.

Vérification du filtre

Appuyez sur FILTER pour démarrer cette caractéristique. Cette caractéristique est un rappel pour le nettoyage du filtre à air afin d'optimiser le fonctionnement.

Le témoin lumineux s'allumera après 250 heures de fonctionnement. Pour réinitialiser la caractéristique après le nettoyage du filtre, appuyez sur FILTER et le témoin s'éteindra.

Sélection du mode de fonctionnement

Pour choisir le mode de fonctionnement, appuyez sur MODE. Chaque fois que vous appuyez sur MODE, un nouveau mode est sélectionné dans la séquence commençant par HEAT (sur certains modèles), COOL, FAN, ECO et DRY seulement. Le témoin lumineux s'allumera et restera ainsi une fois le mode sélectionné.

Pour fonctionner dans le mode FAN seulement :

- Utilisez cette fonction seulement lorsque vous ne voulez pas de refroidissement ni de chauffage (certains modèles). Vous pouvez choisir la vitesse de ventilateur que vous préférez.
- Lorsque cette fonction est en cours, l'écran affiche la température ambiante réelle, et non la température de réglage dans les modes de refroidissement ou de chauffage (certains modèles).
- Dans le mode FAN seulement, il est impossible de régler la température.

Pour fonctionner dans le mode ECO :

- Avec cette fonction, le climatiseur fonctionne dans le mode COOL seulement. Le ventilateur fonctionnera avec le compresseur pour refroidir l'espace. Le ventilateur continue de fonctionner durant 3 minutes après l'arrêt du compresseur et jusqu'à ce que la température de réglage soit atteinte. Le ventilateur démarre alors durant 2 minutes à intervalles de 10 minutes jusqu'à ce que la température ambiante soit au-dessus de la température de réglage, moment où le compresseur se remet en marche et le refroidissement démarre.

Pour fonctionner dans le mode DRY :

- Dans ce mode, le climatiseur fonctionne généralement comme un déshumidificateur. L'endroit climatisé étant un espace fermé ou hermétique, un certain degré de refroidissement surviendra. Dans le mode DRY, le ventilateur fonctionne à la vitesse LOW seulement.

Fahrenheit ou Celsius

Pour modifier la température entre Fahrenheit en Celsius sur l'afficheur de température, appuyez simultanément sur – et + et maintenez enfoncé pendant 3 secondes.

Éclairage du panneau de commande

Cet appareil est doté d'une caractéristique qui allume ou éteint les témoins du panneau de commande inactifs pendant plus d'une minute. Pour réactiver les témoins, appuyez sur l'une des touches de commande et les témoins de rallumeront et indiqueront les réglages précédents. Pour désactiver cette caractéristique, appuyez et maintenez SLEEP pendant 3

secondes. L'appareil émettra un bip pour indiquer que le basculement de désactivation/activation est réussi.

Appuyez sur DISPLAY de la télécommande pour éteindre immédiatement les témoins du panneau de commande.

Son du panneau de commande

Pour désactiver le bip sonore lorsque les boutons sont enfoncés, appuyez sur FILTER pendant 3 secondes. Pour activer le bip, vous pouvez réappuyer sur FILTER pendant 3 secondes.

Utilisant le climatiseur - Fonctions

Fonctions supplémentaires

Le circuit « Cool » (refroidissement) est doté d'un démarrage différé automatique de 3 minutes si l'appareil est éteint ou allumé rapidement. Cela prévient la surchauffe du compresseur et le déclenchement éventuel du disjoncteur. Le ventilateur continuera de fonctionner pendant ce temps.

Le compresseur met 2 secondes à s'arrêter lorsqu'on sélectionne FAN ou HEAT. Cela prévient la possibilité du

passage à un autre mode.

La commande maintiendra la température de réglage à l'intérieur de 1°F entre 62°F et 86°F dans les modes de climatisation et de chauffage (certains modèles).

Après une panne électrique, l'appareil retient le dernier réglage et fonctionne à ce réglage une fois le courant rétabli.

Direction de la circulation d'air

Des événements réglables contrôlent la direction de la circulation d'air.

Les événements permettent de diriger l'air vers le haut ou le bas et la gauche ou la droite à travers la pièce au besoin jusqu'à ce que la direction gauche/droite désirée soit atteinte. Faites pivoter les événements horizontaux jusqu'à obtenir la direction haute/basse désirée.

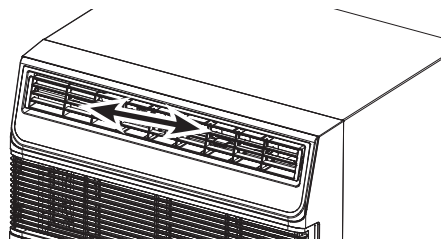

Ventilation

Pour ouvrir l'orifice de ventilation, retirez les volets d'aération réglables en tirant doucement vers l'avant sur l'extrémité droite jusqu'à ce qu'il soit libéré du point de pivot. Déplacez les volets vers la droite pour libérer l'extrémité gauche de son point de pivot. Pour ouvrir le port de ventilation, tirez le levier vers l'avant. Le levier se verrouille en place. Pour remplacer les volets d'évacuation d'air, inversez la procédure ci-dessus.

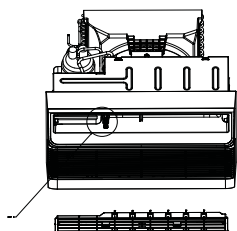

Porte d'évent ouverte

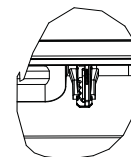
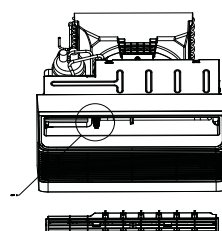

Porte d'évent fermée

Thermostat mural à distance (modèles Heat / Cool uniquement)

Tous les modèles de chauffage / refroidissement peuvent être contrôlés par un thermostat mural à distance de 24 VCA. La carte de connexion de contrôle du thermostat est située derrière un capot métallique sur le côté droit du capot métallique du châssis. Pour ouvrir le couvercle, retirez la vis à tête Phillips et soulevez-la des fentes en bas. Pour connecter correctement le câblage d'un thermostat mural à distance, procédez comme suit:

1. Commandez le connecteur à 8 broches auprès du service GE Appliances. Appelez le 1-800-626-2002 et commandez WP26X24981. Un connecteur est requis pour chaque unité contrôlée par un thermostat mural
2. Installez le thermostat à distance conformément aux instructions fournies avec celui-ci.
3. À l'aide des serre-fils fournis avec le connecteur à 8 broches, connectez le câblage du thermostat mural comme suit; (Une connexion correcte du câblage est essentielle. Des raccords incorrects peuvent endommager les composants du climatiseur et peuvent ne pas être couverts par la garantie du produit.) le coin inférieur droit de l'ouverture du boîtier de commande pour les garder à l'écart. Sortez le filage du thermostat par l'encoche dans le bas de l'ouverture et remplacez le couvercle métallique.

Codes de couleur des fils du connecteur	Connexions du thermostat
Noir	Commun
Blanc	Chauffage électrique
Jaune	Compresseur
Bleu	Non utilisé
Vert	Ventilateur haut
Bronzer	Ventilateur bas
Rouge	24 VAC

REMARQUE: Lorsque le thermostat est installé et que l'alimentation est appliquée, le voyant de contrôle s'allume et l'unité est automatiquement contrôlée par le thermostat mural.

REMARQUE : Si l'on utilise le Wi-Fi, un thermostat mural ne fonctionnera pas. Si un thermostat est installé, c'est le Wi-Fi qui a la priorité de fonctionnement.

Ne faites pas fonctionner le climatiseur dans le mode COOL lorsque la température extérieure est en dessous de 64 °F (18 °C).

Configuration du WI-FI

Application SmartHQ de GE Appliances (clients aux États-Unis)

Compatibilité GE Appliances SmartHQ. Vous saurez que votre climatiseur (AC) est compatible SmartHQ s'il présente une étiquette de renseignements sur la connectivité réseau apposée sur l'extérieur comme illustré ci-dessous . Une carte de communication Wi-Fi est intégrée dans votre produit, lui permettant de communiquer avec votre téléphone intelligent pour surveillance, contrôle et notification à distance. Veuillez visiter GEAppliances.com/connect pour obtenir plus d'informations sur les fonctions de connexion pour électroménagers et les applications compatibles avec votre téléphone intelligent.

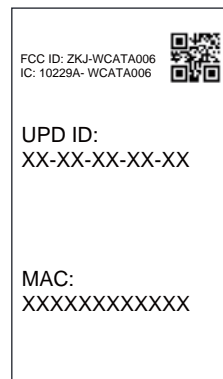
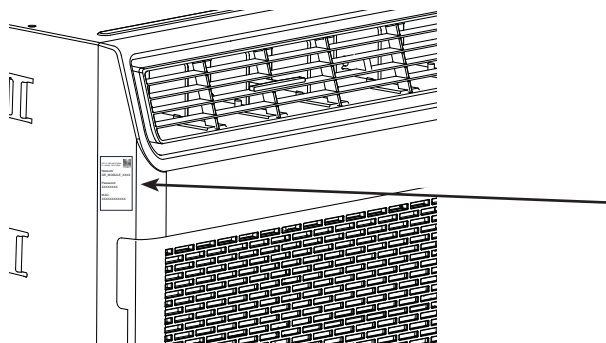

Connectivité Wi-Fi : Pour obtenir de l'assistance concernant votre électroménager ou la connectivité en réseau ConnectPlus (pour modèles à fonctionnalité WiFi intégrée ou optionnelle), veuillez composer le 1-800-220-6899

Configuration du WI-FI

Comment ça fonctionne

Téléchargement de l'application SmartHQ de GE Appliances



Utilisez l'application pour connecter votre climatiseur au Wi-Fi



Une fois connecté, utilisez l'application pour diminuer la température de votre climatiseur en quittant pour le travail.

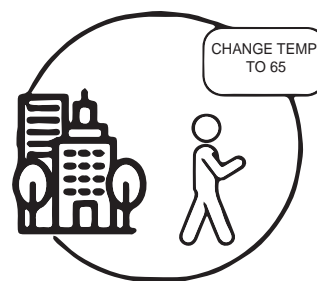

Pour commencer

Pour connecter votre climatiseur, vous aurez besoin de l'application Appliances SmartHQ. Cette application vous montrera comment procéder. Téléchargez l'application à partir d'iTunes ou Google Play



Toutes les données relatives à l'électroménager connecté sont traitées en stricte conformité avec la Politique de confidentialité des données connectées de GE Appliances. Visitez la page geappliances.com/privacy/privacy_policy_connected pour lire cette politique.

Questions concernant SmartHQ

Obtenez les réponses dont vous avez besoin en lisant nos articles consacrés à la configuration des électroménagers Wi-Fi et la connexion à votre réseau domestique.

Visitez products.geappliances.com/appliance/gea-support-search-content pour lire les articles associés à la connexion Wi-Fi de votre climatiseur.

RENSEIGNEMENTS RÉGLEMENTAIRES

Déclaration de conformité de la FCC/IC :

Cet appareil est conforme aux prescriptions de la partie 15 des règles de la FCC. Le fonctionnement de cet équipement est assujéti aux deux conditions suivantes :

1. Cet appareil ne doit pas causer de brouillage préjudiciable.
2. Cet appareil doit accepter tout brouillage qu'il reçoit, y compris celui pouvant entraîner un fonctionnement indésirable.

Cet équipement a été testé et déclaré conforme aux limites imposées pour un appareil numérique de Classe B, conformément à la partie 15 de la réglementation FCC. Ces limites sont conçues pour assurer une protection raisonnable contre le brouillage nuisible dans une installation résidentielle. Cet équipement génère, utilise et émet des fréquences radio qui, en cas d'une installation erronée ou d'une utilisation non conforme aux instructions de ce manuel d'utilisation peuvent causer un brouillage nuisible aux communications radio. Il n'y a cependant aucune garantie qu'un brouillage nuisible ne surviendra pas dans une installation donnée. Si cet équipement cause un brouillage nuisible sur votre poste

radio ou de télévision, ce que vous pouvez déterminer en éteignant et en rallumant votre équipement, il est conseillé à l'utilisateur d'essayer de pallier ce brouillage nuisible en prenant l'une ou l'autre des mesures suivantes :

- Augmenter la distance entre l'équipement et le récepteur.
- Brancher l'équipement dans une prise d'un circuit qui diffère de celui auquel le récepteur est branché.
- Consulter le revendeur ou un technicien en radio-télévision expérimenté pour obtenir de l'aide.

Étiquetage : Les modifications non explicitement approuvées par le fabricant peuvent annuler le droit de l'utilisateur de se servir de cet équipement.

Ce produit est doté d'une compatibilité Wi-Fi et nécessite une connexion Internet et un routeur sans fil pour permettre la connexion avec un système de gestion d'énergie et/ou d'autres périphériques, systèmes or applications extérieurs.

Entretien et nettoyage

Filtre à air

Pour accéder au filtre, agrippez la grille frontale par les renforcements des deux côtés et inclinez-la vers l'avant. Retirez le filtre en le soulevant vers le haut puis l'extérieur. Notez la direction du filtre pour la réinstallation.

Lavez le filtre à l'aide d'un détergent liquide pour lave-vaisselle et d'eau modérément chaude. Rincez le filtre à fond. Secouez délicatement le filtre pour évacuer l'eau excédentaire.

Assurez-vous que le filtre est complètement sec avant de le replacer. Au lieu de le laver, on peut aussi le passer à l'aspirateur jusqu'à ce qu'il soit propre.

REMARQUE : N'utilisez jamais d'eau chaude supérieure à 104°F (40°C) pour nettoyer le filtre à air. Ne tentez jamais de faire fonctionner l'appareil sans filtre à air.

Conseil pour économiser l'énergie

Afin d'atteindre une économie d'énergie et un confort optimaux, on recommande d'utiliser un couvercle pour isoler l'appareil lorsqu'il n'est pas utilisé. Les dimensions de couvercle recommandées pour l'appareil sont de 24,4 x 14,8 x 2,2 po (L x H x P).

REMARQUE : Débranchez l'appareil avant d'installer un couvercle.

La carrosserie

- Assurez-vous de débrancher le climatiseur afin de prévenir le risque de choc électrique ou d'incendie. On peut épousseter la carrosserie et le panneau frontal à l'aide d'un linge exempt d'huile ou les laver avec un linge imbibé d'une solution d'eau tiède et de détergent liquide pour lave-vaisselle. Rincez à fond à l'aide d'un linge humide puis essuyez pour sécher.
- N'utilisez jamais de nettoyeurs corrosifs, de cire ni de produits à polir sur le panneau frontal.

- Assurez-vous de tordre le linge pour expulser l'eau excédentaire avant d'essuyer autour des commandes. L'eau excédentaire dans ou autour des commandes peut endommager le climatiseur.
- Rebranchez le climatiseur.

Serpentins extérieurs

- Les serpentins du côté extérieur du climatiseur doivent être inspectés régulièrement.
- S'il sont obstrués par de la saleté ou de la suie, le recours à un nettoyage professionnel peut s'avérer nécessaire, un service disponible dans les centres de réparation GE Appliances ou d'autres entreprises de réparation.

Insertion des piles dans la télécommande

1. Retirez le couvercle du logement des piles en le faisant glisser dans le sens indiqué par la flèche.
2. Insérez les nouvelles piles en vous assurant que les pôles (+) et (-) de la pile sont orientés dans la bonne direction.
3. Remettez le couvercle en le faisant glisser.

REMARQUES :

- Utilisez 2 piles alcalines AAA d'1,5 Volt. N'utilisez pas de piles rechargeables.
- Retirez les piles de la télécommande si vous prévoyez de ne pas utiliser votre climatiseur pendant un certain temps.
- Ne mélangez pas des piles neuves avec des piles usées. Ne mélangez pas ensemble les piles alcalines, standard (carbone-zinc) ou rechargeables (ni-cad, ni-mh, etc).

Retrait de la grille frontale

La grille frontale est amovible pour un nettoyage à fond.

Pour retirer :

1. Agrippez les côtés de la grille frontale par les renforcements de chaque côté et inclinez-la vers l'avant.
2. Retirez le filtre en le soulevant vers le haut puis l'extérieur.
3. Retirez les deux vis cruciformes situées dans les coins supérieurs de la grille.
4. Poussez vers l'intérieur de chaque côté du couvercle du châssis métallique à environ 5 po (12,7 cm) du bas. Cela va libérer les languettes de la grille du couvercle de châssis métallique. Tirez le bas de la grille légèrement vers l'avant tout en soulevant la grille.
5. Une fois la grille dégagée, soulevez-la délicatement pour libérer les languettes du haut du couvercle de châssis métallique.
6. Pour dégager le connecteur électrique multibroche de l'interface utilisateur, pressez les deux côtés et tirez avec soin pour les séparer.

Inversez l'ordre des étapes pour réinstaller la grille.

Instructions d'installation

Pour de l'aide, visitez GEAppliances.ca

AVANT DE COMMENCER

Lisez ces instructions attentivement et en totalité.

- **IMPORTANT** – Conservez ces instructions pour l'inspecteur local.
- **IMPORTANT** – Observez tous les codes et règlements en vigueur.
- **Note au monteur** – Conservez le Manuel du propriétaire.
- **Note au consommateur** – Conservez ces instructions pour consultation ultérieure.
- **Niveau de compétence** – L'installation de cet appareil exige des compétences de base en mécanique.
- **Temps d'exécution** – Environ 1 heure
- Nous recommandons que l'installation de ce produit soit effectuée par deux personnes.
- La responsabilité de l'exactitude de l'installation incombe à l'installateur.
- La garantie ne couvre pas les défauts du produit causés par une installation inadéquate.
- Vous devez utiliser toutes les pièces fournies et suivre les procédures appropriées qui figurent dans ces instructions lors de l'installation de ce climatiseur.

EXIGENCES EN MATIÈRE D'ALIMENTATION ÉLECTRIQUE

ATTENTION

N'enlevez, ne coupez ou n'ôtez jamais la troisième broche (de mise à la terre) du cordon d'alimentation.

Ne changez jamais la fiche du cordon d'alimentation de ce conditionneur.

Un câblage de la maison en aluminium peut occasionner des problèmes particuliers—consultez un électricien qualifié.

Le cordon d'alimentation est doté d'un dispositif d'interruption du courant. Un bouton **TEST** et **RESET** (réinitialisation) est fourni dans le boîtier de la fiche. Ce dispositif doit être testé régulièrement en pressant d'abord le bouton **TEST** suivi du bouton **RESET** tandis que la fiche est branchée dans la prise électrique. Si le bouton **TEST** ne se déclenche pas ou si le bouton **RESET** ne reste pas engagé, cessez l'utilisation du climatiseur et appelez un technicien en réparation qualifié.

REMARQUE IMPORTANTE

Pour une efficacité énergétique et un rendement optimaux, nous recommandons d'utiliser une gaine murale RAB26A et la grille extérieure en aluminium estampé fournie, ou RAB46B avec la grille extérieure en aluminium estampé RAG13.

Gaines murales existantes

Pour les manchons muraux existants

Notez que les dimensions du climatiseur sont:

Largeur-26 "

Hauteur-15 $\frac{3}{4}$ "

Profondeur-18 $\frac{1}{4}$ "(sans couvercle frontal)

Profondeur-16 "(de l'arrière du châssis au bord arrière de la grille avant)

Installez le climatiseur conformément à ces instructions pour obtenir les meilleures performances. L'installation de ce climatiseur dans des manchons existants qui ne permettent pas un bon ajustement ou qui n'ont pas de grilles extérieures appropriées peut affecter les performances et annuler la garantie du fabricant.

Pièces incluses

- Support de sécurité et vis pour un manchon mural de 26 "(2)
- Télécommande (1)

Instructions d'installation

Installation des bandes d'étanchéité

- Pour améliorer l'étanchéité des manchons muraux autres que ceux de GE ou les manchons muraux plus usés comportant des joints d'étanchéité manquants ou endommagés, nous fournissons deux coussins de mousse adhésifs pouvant être installés sur les côtés du châssis selon les instructions ci-dessous.

Remarque : Ces joints d'étanchéité ne sont peut-être pas nécessaires si un manchon neuf RAB26A est installé.

1. Retirez tout l'emballage et les matériaux d'emballage de l'appareil.
2. Déposez le châssis sur une table ou installez-le à une distance de 3/4 dans le manchon.
3. Repérez la « bosse » ou la partie surélevée du métal de chaque côté de l'appareil, immédiatement derrière le couvercle frontal. La bande de mousse devrait se situer immédiatement derrière la partie élevée.
4. Essuyez chaque côté avec un linge pour vous assurer que cette partie est propre.
5. Pelez le papier dorsal d'une pièce en mousse en commençant par le coin supérieur du côté et collez-le de haut en bas sur la surface plate adjacente à la bosse.
6. Répétez sur le côté droit en vous assurant de ne pas mettre la bande de mousse sur le couvercle amovible du côté droit.

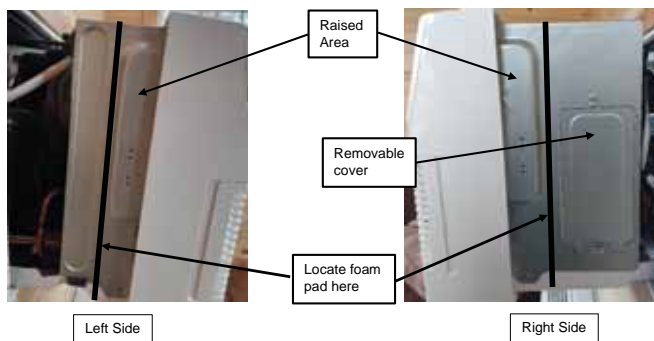

7. Lorsque vous glissez l'appareil dans le manchon, comprimez doucement les coussins pour les aider à se déplacer derrière le rebord du manchon.
8. Prenez aussi soin de ne pas endommager les coussins de mousse lorsque vous déplacez l'appareil dans le manchon.

Installation des supports de sécurité (Il est important d'installer ces supports pour éviter que le châssis ne soit poussé dans la pièce de l'extérieur.)

- Les supports doivent être installés de sorte que les brides soient accrochées derrière les brides intérieures du manchon mural. À l'aide des vis fournies, fixez les supports sur les côtés du châssis.

Pour installer le support de sécurité sans retirer complètement la grille avant:

1. Saisissez les volets du couvercle avant des deux côtés au niveau de l'encoche et tirez vers l'avant.
2. Retirez le filtre en tirant vers l'avant et vers l'extérieur.
3. Retirez les deux vis cruciformes situées dans les coins supérieurs de l'ouverture du volet de la grille. Ne jetez pas les vis.
4. Saisissez les bords arrière gauche et droit du capot avant à environ 15,2 cm du haut et tirez vers l'extérieur pour libérer les languettes à l'intérieur de la grille des fentes de chaque côté du capot métallique du châssis. Une fois relâchée, tirez les deux coins inférieurs de la grille avant d'environ 1" pour exposer les deux trous de vis sur la zone inférieure du capot métallique du châssis.
5. Localisez les 2 supports métalliques estampillés de 26 pouces fournis avec le climatiseur. Accrochez la bride courte du support derrière le bord intérieur du manchon et faites-le pivoter de manière à ce que le côté long puisse être pressé à plat contre le couvercle métallique du châssis. Ajustez de sorte que le support puisse être fixé au couvercle métallique du châssis par 2 vis fournies avec le support. Un seul support sera nécessaire et peut être installé de chaque côté du châssis.
6. Pour réinstaller la grille avant, poussez les coins inférieurs vers le manchon jusqu'à ce que les languettes latérales s'enclenchent dans les fentes d'accouplement. Réinstallez les deux vis retirées précédemment et remplacez le filtre et les volets.

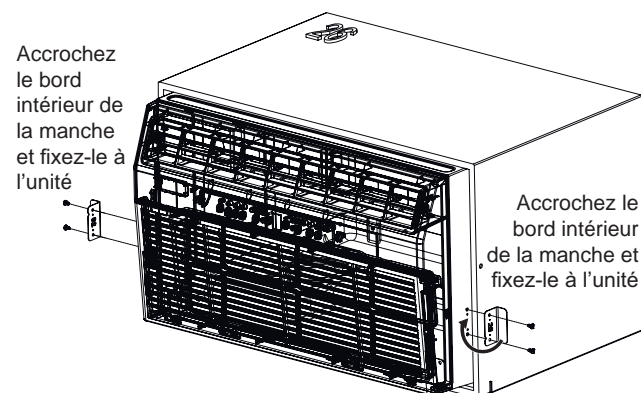

Conseils de dépannage... Avant d'appeler un réparateur

Problème	Solution
Le climatiseur ne démarre pas	La fiche du cordon est débranchée. Poussez la fiche fermement dans la prise murale.
	Un fusible de la maison est grillé ou le disjoncteur est déclenché. Remplacez le fusible par un fusible temporisé ou réenclenchez le disjoncteur.
	Le dispositif de courant de la fiche est déclenché. Pressez le bouton RESET (réinitialisation).
	L'appareil est éteint (OFF). Allumez l'appareil (ON).
L'air fourni par l'appareil n'est pas suffisamment froid	La température ambiante est sous 62°F (17°C). Il se peut que la climatisation s'active seulement si la température ambiante passe au-dessus de 62°F (17°C).
	Le capteur de température derrière le filtre à air touche peut-être le serpentin froid. Éloignez-le du serpentin froid.
	Le climatiseur est réglé à une température plus basse.
	Le compresseur s'est arrêté en changeant de mode. Attendez 3 minutes après le passage au mode COOL (climatisation).
La climatisation fonctionne bien, mais la pièce est trop chaude. Du givre se forme sur le serpentin de climatisation derrière le panneau frontal décoratif.	La température extérieure est sous 64°F (18°C). Pour dégivrer le serpentin, passez au mode FAN ONLY (ventilateur seulement).
	Le filtre à air est peut-être sale. Nettoyez le filtre. Consultez la section Entretien et nettoyage. Pour dégivrer, passez au mode FAN ONLY.
	Le réglage du thermostat est plus froid pour la climatisation de nuit. Pour dégivrer le serpentin, passez au mode FAN ONLY. Ensuite, réglez la température à la valeur la plus élevée.
	Filtre à air sale, ou la circulation d'air est restreinte. Nettoyez le filtre à air. Consultez la section Entretien et nettoyage.
	Le réglage de température est trop élevé. Réglez la température à une valeur plus basse.
	Les événements dirigent l'air incorrectement. Dirigez les événements de façon à améliorer la distribution d'air.
	Le devant de l'appareil est bloqué par des objets qui limitent la distribution d'air (rideaux, stores, meubles, etc.). Libérez le devant de l'appareil.
	Il se peut que des portes, fenêtres, registres, etc. soient ouverts. Fermez les portes, fenêtres, registres.
On a allumé l'appareil récemment dans une pièce très chaude. Allouez plus de temps pour dissiper la chaleur « emmagasinée » dans les murs, le plafond, le plancher et les murs.	
Le climatiseur s'allume et s'éteint rapidement	Le filtre à air est sale, la circulation d'air est restreinte. Nettoyez le filtre à air.
	Outside temperature extremely hot. Set FAN speed to a higher setting to cool outdoor cooling coil.
Un bruit en cours de climatisation	Le son du mouvement de l'air. Ce phénomène est normal. S'il est trop fort, réglez le ventilateur à une vitesse moins élevée.
	Installation incorrecte. Consultez les instructions d'installation ou l'installateur.
De l'eau dégoutte à l'INTÉRIEUR en cours de climatisation.	Installation incorrecte. Inclinez le climatiseur légèrement vers l'extérieur pour permettre l'évacuation de l'eau. Consultez les instructions d'installation et l'installateur.
De l'eau dégoutte à l'EXTÉRIEUR en cours de climatisation	Le climatiseur évacue une grande quantité d'humidité d'une pièce humide. Cela est normal pendant les jours à taux d'humidité élevée.
La pièce est trop froide	Le réglage de température est trop bas. Augmentez le réglage de température.
Le code d'erreur « AS » s'affiche	Il signale une erreur de détection de la température ambiante. Débranchez l'appareil puis rebranchez-le. Si l'erreur persiste, faites un appel de service. REMARQUE : En mode Fan Only (ventilateur seulement), l'afficheur indiquera « LO » ou « HI ».
Le code d'erreur « HS » s'affiche	Il signale une erreur de détection de chauffage électrique. Débranchez l'appareil puis rebranchez-le. Si l'erreur persiste, faites un appel de service.
Le code d'erreur « . » s'affiche.	Il indique une erreur de détection de la température de l'évaporateur. Débranchez l'appareil puis rebranchez-le. Si l'erreur persiste, faites un appel de service.

Garantie limitée du conditionneur d'air

Toute réparation sous garantie doit être réalisée par nos Centres de service en usine ou un technicien Customer Care® autorisé. Pour prévoir une réparation, consultez notre site electromenagersge.ca/soutien/demande-de-service ou appelez le 800.561.3344. Veuillez avoir votre numéro de série et votre numéro de modèle à portée de main lorsque vous appelez pour obtenir un service. Au Canada, contactez votre distributeur.

Pendant la période de garantie de :	GE Appliances remplacera :
Deux ans A compter de la date d'achat initial	Toute pièce du climatiseur qui se révèle défectueuse en raison d'un vice de matières ou de fabrication. Au cours de cette garantie limitée de deux ans , GE Appliances couvrira gratuitement les frais de main-d'œuvre et les frais de service associés pour remplacer la pièce défectueuse.

Ce qui n'est pas couvert par GE Appliances :

- Toute visite à votre domicile pour vous expliquer le fonctionnement de l'appareil.
- Une installation, une livraison ou un entretien inadéquats. Pour tout problème d'installation, ou si le climatiseur n'assure pas une climatisation adéquate, communiquez avec votre détaillant ou votre installateur. Vous avez la responsabilité de fournir les installations appropriées pour les raccordements électriques.
- Une défectuosité attribuable à une modification du produit, une utilisation déraisonnable ou un entretien inadéquat ou négligent.
- Dans les établissements commerciaux, la main-d'œuvre nécessaire pour amener l'appareil à un endroit où il pourra être accessible aux fins de réparation par un technicien.
- Le remplacement des fusibles ou le réenclenchement des disjoncteurs.
- Une défectuosité attribuable à la corrosion sur les modèles qui ne sont pas protégés contre la corrosion.
- Les dommages au produit attribuables à une alimentation électrique inadéquate, un accident, un incendie, une inondation ou un cas de force majeure.
- Tout dommage direct ou indirect à la propriété causé par une éventuelle défectuosité de ce climatiseur.
- Les dommages survenus après la livraison.

EXCLUSION DE GARANTIES IMPLICITES - Votre seul et unique recours consiste dans la réparation du produit selon les dispositions de cette Garantie limitée. Toutes les garanties implicites, incluant les garanties de qualité marchande et de convenance, sont limitées à deux ans ou à la période la plus courte autorisée par la loi.

Cette garantie limitée est offerte à l'acheteur initial et à tout propriétaire subséquent d'un produit acheté en vue d'une utilisation aux États-Unis et au Canada. Si le produit est installé dans une région non desservie par un réparateur autorisé GE Appliances, vous pourriez être tenu d'assumer des frais de déplacement ou d'apporter le produit à un centre de réparation autorisé GE Appliances. En Alaska, la garantie limitée ne couvre pas les frais d'expédition et les appels de service à votre domicile.

Dans certains États ou provinces, il est interdit d'exclure ou de limiter les dommages directs ou indirects. La présente garantie limitée vous confère des droits juridiques spécifiques. Vous pouvez bénéficier d'autres droits qui varient d'une province ou d'un État à l'autre. Pour connaître les droits dont vous bénéficiez dans votre région, communiquez avec des relations avec les consommateurs de votre région ou encore le Procureur général de votre État.

Garant : GE Appliances, a Haier company
Louisville, KY 40225

Agrafez votre facture ici. Pour bénéficier du service de réparation sous garantie, une preuve de la date d'achat initial est nécessaire.

Soutien au consommateur

Site Web de GE Appliances

Vous avez une question ou vous avez besoin d'aide pour votre appareil électroménager? Visitez le site Web de GE Appliances 24 heures par jour, tous les jours de l'année! Vous pouvez aussi y trouver d'autres formidables produits GE Appliances et tirer avantage de tous nos services d'assistance en ligne. Aux États-Unis : GEAppliances.com
Au Canada : GEAppliances.ca Au Canada, contactez votre distributeur.

Enregistrez votre électroménager

Enregistrez votre nouvel appareil en ligne au moment qui vous convient le mieux! L'enregistrement de votre produit dans les délais prescrits permet une meilleure communication et un service rapide, selon les modalités de votre garantie, si besoin est. Vous pouvez également envoyer par courrier la carte d'enregistrement pré-imprimée qui se trouve dans l'emballage de votre appareil.

Aux États-Unis : GEAppliances.com/register

Au Canada : Prodsupport.mabe.ca/crm/Products/ProductRegistration.aspx

Service de réparation

Un service de réparation expert GE Appliances se trouve à quelques pas de chez vous. Rendez-vous sur notre site et programmez, à votre convenance, une visite de réparation à n'importe quel jour de l'année.

Aux États-Unis : GEAppliances.com/ge/service-and-support/service.htm ou composez le 800.432.2737 durant les heures normales de bureau.

Au Canada : GEAppliances.ca/en/support/service-request ou composez le 800.561.3344

Prolongation de garantie

Procurez-vous une prolongation de garantie GE Appliances et informez-vous des rabais spéciaux en vigueur pendant la durée de votre garantie. Vous pouvez vous la procurer en ligne en tout temps. Les services GE Appliances seront toujours disponibles après l'expiration de la garantie. Aux États-Unis :

GEAppliances.com/ge/service-and-support/shop-for-extended-service-plans.htm ou composez le 800.626.2224 durant les heures normales de bureau.

Au Canada : GEAppliances.ca/en/support/purchase-extended-warranty ou composez le 800.290.9029

Pièces et accessoires

Les personnes ayant les compétences requises pour réparer elles-mêmes leurs appareils peuvent recevoir directement à la maison des pièces ou accessoires (les cartes VISA, MasterCard et Discover sont acceptées). Commandez en ligne 24 heures par jour.

Aux États-Unis : GEApplianceparts.com ou par téléphone au 877.959.8688 durant les heures normales de bureau.

Les instructions contenues dans le présent manuel comportent des procédures que tout utilisateur peut effectuer. Les autres types de réparation doivent généralement être confiés à un technicien qualifié. Usez de prudence : une réparation ou un entretien mal effectués peuvent rendre l'utilisation de l'appareil dangereuse.

Les consommateurs au Canada doivent consulter les pages jaunes pour connaître le centre de service Mabe le plus proche, visiter notre site Web au GEAppliances.ca/en/products/parts-filters-accessories ou composer le 1.800.661.1616.

Communiquez avec nous

Si vous n'êtes pas satisfait du service après-vente de GE Appliances, communiquez avec nous depuis notre site Web en fournissant tous les détails dont votre numéro de téléphone, ou écrivez à :

Aux États-Unis : General Manager, Customer Relations | GE Appliances, Appliance Park | Louisville, KY 40225

GEAppliances.com/ge/service-and-support/contact.htm

Au Canada : Director, Consumer Relations, Mabe Canada Inc. | Suite 310, 1 Factory Lane | Moncton, N.B. E1C 9M3

GEAppliances.ca/en/contact-us



con WI-FI Incorporado de 26” ACONDICIONADORES DE AIRE

INFORMACIÓN DE SEGURIDAD ...3

USO DEL ACONDICIONADOR DE AIRE 4

CONFIGURACIÓN DE WI-FI.....7

CUIDADO Y LIMPIEZA9

INSTRUCCIONES DE INSTALACIÓN 10

SOLUCIÓN DE PROBLEMAS12

CONSUMER SUPPORT

Garantía limitada13

Soporte al cliente.....14

MANUAL DEL PROPIETARIO Y INSTRUCCIONES DE INSTALACIÓN

Solo modelos geniales

- AJCQ06LWJ
- AJCQ08AWJ
- AJCQ10AWJ
- AJCQ10DWJ
- AJCQ12AWJ
- AJCQ12DWJ
- AJCQ14DWJ

Solo modelos de montaje alto geniales

- AJCM08AWJ
- AJCM10AWJ
- AJCM10DWJ
- AJCM12DWJ

Modelos de calor / frío

- AJEQ08AWJ
- AJEQ10DWJ
- AJEQ12DWJ
- AJEQ14DWJ

Modelos de montaje alto de calor / frío

- AJEM12DWJ

Escriba los números de modelo y de serie aquí:

Nº de Modelo _____

Nº de Serie _____

Estos números se encuentran en una etiqueta al costado del acondicionador de aire.

GRACIAS POR HACER QUE GE APPLIANCES SEA PARTE DE SU HOGAR.

Ya sea que haya crecido usando GE Appliances, o que ésta es su primera vez, nos complace tenerlo en la familia.

Sentimos orgullo por el nivel de arte, innovación y diseño de cada uno de los electrodomésticos de GE Appliances, y creemos que usted también. Entre otras cosas, el registro de su electrodoméstico asegura que podamos entregarle información importante del producto y detalles de la garantía cuando los necesite.

Registre su electrodoméstico GE ahora a través de Internet. Sitios Web y números telefónicos útiles están disponibles en la sección de Soporte para el Consumidor de este Manual del Propietario.



GE APPLIANCES

INFORMACIÓN IMPORTANTE DE SEGURIDAD

LEA TODAS LAS INSTRUCCIONES ANTES DE USAR

⚠ ADVERTENCIA Para su seguridad, siga las instrucciones de este manual a fin de minimizar riesgos de incendio, descargas eléctricas o heridas personales.

- Use este electrodoméstico sólo para su propósito original, como se describe en el Manual del Propietario.
- Este acondicionador de aire se debe instalar de forma apropiada de acuerdo con las Instrucciones de Instalación antes de ser usado.
- Nunca desenchufe su acondicionador de aire empujando el cable de corriente. Siempre tome su enchufe de manera firme y empuje el mismo hacia afuera del receptáculo.
- Reemplace de inmediato todos los cables del servicio de electricidad pelados o con cualquier tipo de daño. Un cable del servicio de corriente que esté dañado deberá ser reemplazado por uno nuevo provisto por el fabricante, y no deberá ser reparado. No use un cable con cortaduras o abrasión sobre su extensión o en cualquiera de sus enchufes o extremos.
- Coloque la unidad en OFF (Apagado) y desenchufe el acondicionador de aire antes de usar el mismo.
- Por su seguridad...no almacene ni use materiales combustibles, gasolina u otros vapores o líquidos inflamables en la proximidad de éste o algún otro electrodoméstico.
- Si el receptáculo no coincide con el enchufe, el cambio del mismo deberá ser realizado por un electricista calificado.

⚠ ADVERTENCIA USO DE PROLONGADORES

RIESGO DE INCENDIO. Podría ocasionar lesiones graves o la muerte.

- NO use un prolongador con este acondicionador.

- NO use protectores contra picos de corriente ni adaptadores para múltiples toma corrientes con este acondicionador.

CÓMO CONECTAR LA ELECTRICIDAD

Nunca, bajo ninguna circunstancia, corte o elimine el tercer cable (tierra) del cable de corriente. Para su seguridad personal, este electrodoméstico debe estar adecuadamente conectado a tierra.

NO use un enchufe adaptador con este electrodoméstico.

El cable de corriente de este electrodoméstico contiene un enchufe de 3 cables (conexión a tierra) que se conecta a un toma corriente de pared estándar de 3 cables (conexión a tierra) para minimizar la posibilidad de riesgos de descargas eléctricas por parte del mismo.

El cable de corriente incluye un interruptor de corriente. Se brinda un botón de evaluación y reinicio en la caja del enchufe. El dispositivo deberá ser evaluado en forma periódica, presionando primero el botón **TEST** (Evaluar) y luego **RESET** (Reinicio) mientras se encuentre enchufado al toma corriente. Si el botón **TEST** (Evaluar) no se activa o el botón **RESET** (Reinicio) no permanece en su posición, deje de usar el acondicionador de aire y comuníquese con un técnico calificado del servicio.

Contrate a un electricista calificado para que controle el toma corriente y el circuito eléctrico para asegurar que el enchufe esté correctamente conectado a tierra.

En caso de contar con un toma corriente de pared de 2 cables, es su responsabilidad y obligación reemplazarlo por un toma corriente de pared de 3 cables correctamente conectado a tierra.

El acondicionador de aire debería estar siempre conectado a un enchufe específico con un índice de voltaje equivalente al que figura en su etiqueta de características técnicas.

Esto garantiza el mejor funcionamiento y además previene la sobrecarga de los circuitos del hogar, lo cual podría ocasionar riesgos de incendio debido al recalentamiento de cables.

Para conocer los requisitos específicos de la conexión eléctrica, consulte las Instrucciones de Instalación, **Requisitos Eléctricos.**

Para obtener información sobre el reciclaje de electrodomésticos, visite GEAppliances.com/recycling.

LEA Y GUARDE ESTAS INSTRUCCIONES

INFORMACIÓN IMPORTANTE DE SEGURIDAD

LEA TODAS LAS INSTRUCCIONES ANTES DE USAR

⚠ WARNING Risque d'incendie ou d'explosion. Cet appareil contient un réfrigérant inflammable. Des mesures de sécurité supplémentaires doivent être observées.

- N'utilisez pas de moyens visant à accélérer le dégivrage ou le nettoyage autres que ceux recommandés par le fabricant.
- Le produit doit être entreposé dans une pièce exempte de sources d'allumage qui fonctionnent sans interruption (par exemple : flammes nues, appareil à gaz en fonctionnement ou chauffage électrique en fonctionnement).
- Abstenez-vous de percer ou de brûler la tubulure de réfrigérant. Sachez que les réfrigérants peuvent être inodores.
- Gardez les orifices de ventilation libres de toute obstruction.
- Lors de la manipulation, de l'installation et de l'utilisation de l'appareil, veillez à ne pas endommager la tubulure de réfrigérant.
- Ne percez pas de trou dans l'appareil.
- L'entretien, le nettoyage et les réparations doivent être effectués uniquement par des techniciens dûment formés pour manipuler des réfrigérants inflammables.
- GEAppliances ne prend pas en charge la réparation des composants étanches du système (c'est-à-dire des pièces contenant du réfrigérant) dans le climatiseur.
- Mettez le climatiseur au rebut conformément aux réglementations fédérale et locale. Les réfrigérants inflammables exigent des procédures de mise au rebut spéciales. Contactez les autorités locales pour la mise au rebut écologique de votre climatiseur.

Pour plus d'informations sur le recyclage des appareils, rendez-vous sur le site [GEAppliances.com/recycling](https://www.geappliances.com/recycling).

Declaración de Cumplimiento de la FCC:

Este dispositivo cumple con la Parte 15 de las Normativas de la FCC. Su funcionamiento está sujeto a las dos condiciones siguientes:

1. Este dispositivo no causa interferencias perjudiciales.
2. Este dispositivo tolera cualquier interferencia recibida, incluidas las interferencias que puedan provocar un funcionamiento no deseado.

Uso del acondicionador de aire - Controles

La apariencia puede variar.



Controles del Acondicionador de Aire

Las luces encima de las funciones en el panel de control indican los ajustes seleccionados

1. POWER (Encendido)

Enciende y apaga el acondicionador de aire.

2. DISPLAY (Pantalla)

Exhibe la configuración de temperatura. Muestra las horas al configurar el temporizador.

3. MODE (Modo)

Se utiliza para configurar los modos HEAT (Calor), COOL (Frío), FAN (Ventilador), ECO (ECO), o DRY (Seco). Las luces indicadoras de los controles mostrarán el modo seleccionado.

4. TECLAS DE INCREMENTO + / REDUCCIÓN - DE TEMPERATURA

Se utiliza para configurar los modos HEAT (Calor), COOL (Frío), ECO (ECO), o DRY (Seco). Las luces indicadoras de los controles mostrarán el modo seleccionado.

5. FAN SPEED (Velocidades del ventilador)

Se utiliza para configurar la velocidad del ventilador en AUTO (Automática), LOW (Alta), MEDIUM (Media) o HIGH (Alta). Las luces indicadoras mostrarán la velocidad seleccionada.

6. FILTER (Filtro)

Monitorea el tiempo de funcionamiento acumulado del ventilador como recordatorio de la necesidad de limpiar el filtro.

7. WI-FI

Esta unidad está Activada con WiFi Connect de GE Appliances. El indicador se iluminará cuando Wi-Fi esté activo.

8. SLEEP (Inactividad)

Permite que la temperatura ambiente se incremente en el modo Cool (Frío) o se reduzca en el modo Heat (Calor) durante las horas de sueño.

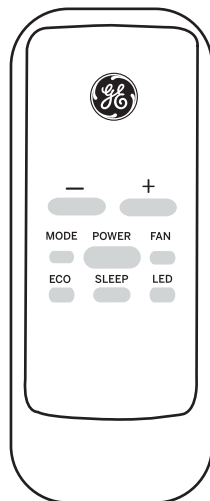

Control Remoto

- Para garantizar un funcionamiento adecuado, apunte el control remoto al panel de control del acondicionador de aire.
- La señal del control remoto cuenta con un alcance de hasta 21 pies.
- El control remoto controlará la unidad incluso cuando se encuentre conectada al Wi-Fi.

- Asegúrese de que nada se interponga entre el acondicionador de aire y el control remoto que pudiera bloquear la señal.
- Asegúrese de que la batería sea nueva y que se encuentre instalada de forma correcta - consulte la sección de **Cuidado y Limpieza**.

Uso del acondicionador de aire - Características

Para Ajustar las Velocidades del Ventilador

Presione FAN SPEED para seleccionar FAN SPEED en cuatro pasos: AUTO, LOW, MED o HIGH. Cada vez que se presiona FAN SPEED, el modo de velocidad del ventilador cambia.

En algunos modelos, la velocidad del ventilador no se puede ajustar en el modo HEAT. En el modo DRY, la velocidad del ventilador es controlada en el nivel bajo de forma automática.

En AUTO, la velocidad del ventilador funcionará automáticamente en la velocidad necesaria para brindar un óptimo confort. Si la sala necesita mayor refrigeración para alcanzar la temperatura configurada, el ventilador incrementará su velocidad de forma automática. Si se necesita menos frío en la habitación, la velocidad del ventilador se reducirá de forma automática.

DORMIR

Pulse el botón Dormir para iniciar el modo de suspensión. En este modo, la temperatura seleccionada aumentará (refrigeración) o disminuirá (calefacción) en 2 °F/1 °C 30 minutos después de seleccionar el modo. Luego, la temperatura aumentará (enfriamiento) o disminuirá (calentamiento) otros 2 °F/1 °C después de 30 minutos adicionales.

Esta nueva temperatura se mantendrá durante 7 horas antes de volver a la temperatura seleccionada originalmente. Esto finaliza el modo de reposo y la unidad seguirá funcionando como se programó originalmente. El programa del modo de reposo se puede cancelar en cualquier momento durante el funcionamiento pulsando de nuevo el botón de reposo.

Controle la Función del Filtro

Presione FILTRO para iniciar esta función. Esta característica es un recordatorio para limpiar el filtro de aire para una operación más eficiente.

El LED (luz) se iluminará después de 250 horas de funcionamiento. Para reiniciar después de limpiar el filtro, presione FILTER y la luz se apagará.

Sélection du mode de fonctionnement

Para elegir el modo de funcionamiento, presione MODE. Cada vez que presiona MODE, se selecciona un nuevo modo en una secuencia que va desde HEAT (en algunos modelos), COOL, FAN, ECO y DRY solamente. La luz indicadora se iluminará y permanecerá encendida una vez seleccionado el modo.

Para el uso en el modo FAN únicamente:

- Use esta función sólo cuando no se desee la refrigeración o la calefacción (en algunos modelos). Puede elegir la velocidad de ventilación que prefiera.
- Durante esta función, la pantalla mostrará la temperatura real de la sala, y no la temperatura configurada en el modo de refrigeración o calefacción (en algunos modelos).
- En el modo FAN Only, no es posible ajustar la temperatura.

Para usar el Modo ECO:

■ Con esta función, la unidad funcionará en el modo **COOL** únicamente. El ventilador funcionará con el compresor para refrigerar el espacio. El ventilador continuará funcionando durante 3 minutos una vez que el compresor se detenga y la temperatura de la sala se haya alcanzado. El ventilador luego realizará un ciclo de 2 minutos en intervalos de 10 minutos hasta que la temperatura de la sala se encuentre por encima del punto de configuración, momento en el cual el compresor se enciende y la refrigeración comienza.

Para usar el Modo DRY:

■ En este modo, el acondicionador de aire generalmente funcionará en la forma de deshumidificador. Debido a que el espacio condicionado es un área cerrada o sellada, continuará habiendo cierto grado de refrigeración. En el modo DRY, el ventilador funcionará en la velocidad de ventilación LOW únicamente.

Fahrenheit vs. Celsius

Para cambiar la visualización de la temperatura entre Fahrenheit y Celsius, presione - y + juntos y manténgalos presionados durante 3 segundos.

Luces del Panel de Control

Esta unidad tiene una función que enciende o apaga las luces del panel de control cuando no hay actividad durante más de 1 minuto. Para activar las luces, presione cualquier tecla en los controles y las luces se encenderán para mostrar la configuración anterior. Para desactivar esta función, mantenga

presionado SLEEP durante 3 segundos. La unidad emitirá un pitido para indicar que esta función se ha desactivado con éxito.

Al presionar DISPLAY en el control remoto inalámbrico, las luces del panel de control se apagarán inmediatamente.

Sonido del panel de control

Para desactivar el pitido audible cuando se presionan los botones, presione FILTER durante 3 segundos. Para habilitar el pitido, puede volver a presionar FILTER durante 3 segundos.

Uso del acondicionador de aire - Características

Funciones Adicionales

El circuito "Cool" (Frío) cuenta con un inicio retrasado automático de 3 minutos, si la unidad es apagada y encendida rápidamente. Esto evita el sobrecalentamiento del compresor y posibles desconexiones del disyuntor. El ventilador continuará funcionando durante este tiempo

Hay un retraso de 2 segundos hasta que se detiene el compresor al seleccionar las funciones del ventilador o calefacción. Esto es para cubrir la posibilidad de tener que girar

el selector para pasar a otro modo.

El control mantendrá la temperatura configurada en aproximadamente 1°F y entre 62°F y 86°F en el modo frío o calor (en algunos modelos).

Luego de un corte de corriente, la unidad recordará la última configuración y regresará la unidad a la misma cuando la corriente se restablezca.

Dirección del Aire

Las paletas ajustables controlan la dirección del flujo del aire.

Las paletas le permitirán dirigir el flujo de aire hacia arriba o abajo y hacia la izquierda o derecha a través de la sala, según sea necesario, hasta que se logre la dirección deseada hacia la izquierda/ derecha. Pivotee las paletas horizontales hasta que se logre la dirección deseada hacia arriba/ abajo.

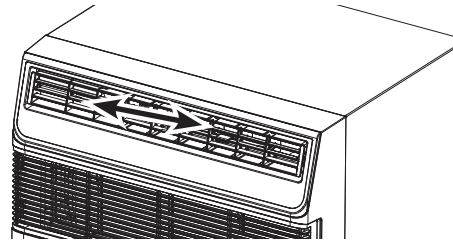

Ventilación

Para abrir el puerto de ventilación, retire las rejillas de descarga de aire ajustables tirando suavemente hacia adelante del extremo derecho hasta que se libere del punto de pivote. Mueva las rejillas hacia la derecha para liberar el extremo izquierdo de su punto de pivote. Para abrir el puerto de ventilación, tire de la palanca hacia adelante. La palanca se bloqueará en su lugar. Para reemplazar las rejillas de descarga de aire, invierta el procedimiento anterior.

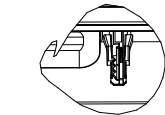
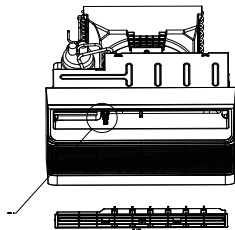

Puerta de Ventilación Abierta

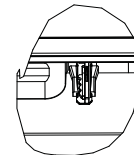
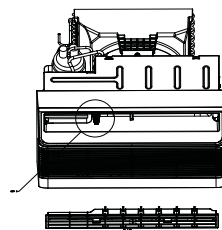

Puerta de Ventilación Cerrada

Termostato de pared remoto (solo modelos de calor / frío)

Todos los modelos de calor / frío pueden ser controlados por un termostato de pared remoto de 24 VCA. La placa de conexión de control del termostato se encuentra detrás de una cubierta metálica en el lado derecho de la cubierta metálica del chasis. Para abrir la cubierta, retire el tornillo de cabeza Phillips y levántelo de las ranuras en la parte inferior. Para conectar correctamente el cableado desde un termostato de pared remoto, siga estos pasos:

1. Solicite el conector de 8 pines del Servicio de electrodomésticos de GE. Llame al 1-800-626-2002 y solicite WP26X24981. Se requiere un conector para cada unidad controlada por un termostato de pared
2. Instale el termostato remoto de acuerdo con las instrucciones incluidas con él.
3. Usando tuercas de cable incluidas con el conector de 8 pines, conecte el cableado del termostato de pared de la siguiente manera; (La conexión adecuada del cableado es crítica. Las conexiones incorrectas podrían dañar los componentes del aire acondicionado y es posible que no estén cubiertos por la garantía del producto). Después de hacer las conexiones de tuerca de cable, envuelva los 7 conectores con cinta aislante y empújelos la esquina inferior derecha de la abertura de la caja de control para mantenerlos fuera del camino. Dirija el cableado del termostato hacia afuera de la parte inferior de la abertura y reemplace la tapa metálica.

Códigos de color del cable del conector	Conexiones del termostato
Negro	Ordinario
Blanco	Calentador eléctrico
Amarillo	Compresor
Azul	No utilizado
Verde	Ventilador de alta
Tostado	Ventilador bajo
Rojo	24 VAC

NOTA: Cuando se instala el termostato y se aplica energía, la luz de la pantalla de control se iluminará y el termostato de pared controlará automáticamente la unidad.

NOTA: Al usar el Wi-Fi, el termostato de pared remoto no funcionará. Si se instala un termostato, el Wi-Fi tendrá prioridad de funcionamiento.

NO utilice la unidad en el modo COOL cuando la temperatura exterior sea inferior a 64°F (18°C).

Configuración WiFi

GE Appliances SmartHQ

(Para clientes en Estados Unidos)

GE Appliances SmartQ Habilitado. Si su acondicionador de aire posee una etiqueta de Información del Electrodoméstico Conectado ubicada en la parte externa como se muestra a continuación, su acondicionador de aire cuenta con GE SmartHQ Habilitado. Una tarjeta de comunicación de WiFi está incorporada en el producto, permitiendo la comunicación del mismo con su teléfono inteligente para el monitoreo remoto, control y notificaciones. Para aprender más sobre las funciones del electrodoméstico conectado, y para saber qué aplicaciones de electrodomésticos conectados funcionarán con su teléfono inteligente, visite GEAppliances.com/connect

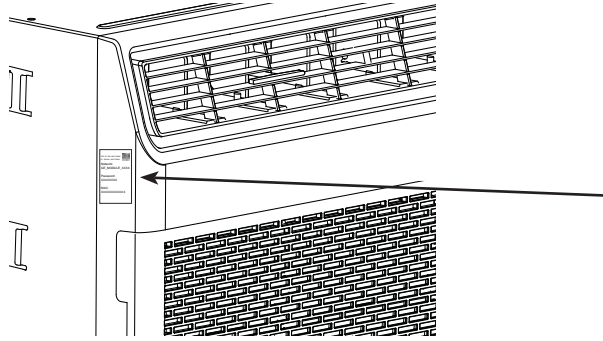

FCC ID: ZKJ-WCATA006
 IC: 10229A-WCATA006



UPD ID:
 XX-XX-XX-XX-XX

MAC:
 XXXXXXXXXXXXX

Conectividad WiFi: Para solicitar asistencia en relación a su electrodoméstico o sobre la conectividad de red **ConnectPlus** (para modelos con WiFi habilitado o WiFi opcional), comuníquese al **1-800-220-6899**.

Configuración WiFi

Cómo Funciona

Descargue la aplicación GE Appliances SmartHQ



Use la aplicación para conectar su acondicionador de aire para sala al WiFi



Una vez conectada, use la aplicación para apagar su acondicionador de aire al salir del trabajo.

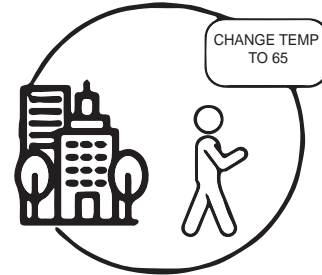

Puesta en marcha

Para conectar el aire acondicionado de su habitación, deberá abrir la aplicación Appliances SmartHQ. La aplicación lo guiará a través del proceso de conexión. Descarga la aplicación desde iTunes o Google Play.



Los datos de todos los electrodomésticos conectados son guardados en estricto cumplimiento con la Política de Privacidad de Datos de Conexión de GE Appliances. Para acceder a esta política, visite geappliances.com/privacy/privacy_policy_connected.

Preguntas acerca de SmartHQ

Acceda a respuestas necesarias sobre la configuración de electrodomésticos con WiFi y la conexión a su red hogareña a través de nuestros artículos de soporte.

Para acceder a los artículos de soporte la conexión wifi del acondicionador de aire para sala, visite products.geappliances.com/appliance/gea-support-search-content.

INFORMACIÓN REGULATORIA

Declaración de Cumplimiento con FCC/ IC:

1. Este dispositivo no podrá causar interferencias perjudiciales.
2. Este dispositivo debe aceptar cualquier interferencia recibida, incluidas las interferencias que puedan provocar un funcionamiento no deseado.

Este equipo fue probado y cumple con los límites establecidos para un dispositivo digital de clase B, según la parte 15 de la Normativa de la FCC. Estos límites fueron diseñados para brindar una protección razonable contra interferencias nocivas en una instalación residencial. Este equipo genera, usa y puede emitir energía de radiofrecuencia y, si no se instala y utiliza de acuerdo con las instrucciones, puede ocasionar interferencias perjudiciales sobre las comunicaciones radiales. Sin embargo, no se garantiza que no se presenten interferencias en una instalación en particular. Si este equipo provoca interferencias perjudiciales para la recepción de radio o televisión, lo que puede comprobar encendiendo y apagando el equipo, se aconseja al usuario que intente corregir la interferencia a través de una o más de las siguientes medidas:

- Aumente la separación entre el equipo y el receptor.
- Conecte el equipo a un tomacorriente de un circuito diferente al tomacorriente al cual se encuentra conectado el receptor.
- Para solicitar ayuda, consulte al comerciante minorista o a un técnico experimentado de radio/ televisión.

Etiqueta: Las modificaciones sobre esta unidad no aprobadas expresamente por parte del fabricante podrían anular la autoridad del usuario para utilizar el equipo.

Este producto tiene capacidad Wi-Fi y requiere conectividad a Internet y un enrutador inalámbrico para permitir la interconexión con un Sistema de administración de energía y / o con otros dispositivos, sistemas o aplicaciones externos.

Cuidado y Limpieza

Filtro de Aire

Para acceder al filtro, tome la rejilla frontal sobre ambos lados del espacio libre y realice la inclinación hacia adelante. Retire el filtro levantando el mismo hacia arriba y afuera. Observe la dirección del filtro al volver a realizar la instalación.

Lave el filtro usando detergente líquido para lavavajillas y agua caliente. Enjuague el filtro completamente. De forma suave, sacuda el exceso de agua del filtro.

Asegúrese de que el filtro esté totalmente seco antes de su reemplazo. O, en cambio, podrá aspirar el filtro hasta que quede limpio.

NOTA: Nunca use agua caliente con una temperatura superior a 104°F (40°C) para limpiar el filtro de aire. Nunca intente usar la unidad sin el filtro de aire.

Nota sobre Ahorro de Energía

A fin de lograr el máximo ahorro de energía y confort, se recomienda el uso de una tapa para aislar la unidad cuando la misma no se encuentre en uso. El tamaño de la tapa recomendado es de 24.4" x 14.8" x 2.2" (Ancho x Alto x Diám.).

NOTE: Desenchufe la unidad antes de instalar una tapa.

Gabinete

- Asegúrese de desenchufar el acondicionador de aire para evitar cortocircuitos o riesgos de incendio. El gabinete y el frente se podrán limpiar con una tela libre de aceite o lavada con una tela humedecida en una solución de agua caliente y detergente para lavavajillas líquido suave. Enjuague completamente con una tela húmeda y luego seque.
- Nunca use limpiadores abrasivos, cera o pulidor sobre el frente del gabinete.

- Asegúrese de escurrir el exceso de agua de la tela antes de realizar la limpieza alrededor de los controles. El exceso de agua en o alrededor de los controles podrá generar daños sobre el acondicionador de aire.
- Enchufe el acondicionador de aire.

Bobinas Exteriores

- Las bobinas del lado exterior del acondicionador de aire se deberán controlar de forma regular.
- Si se encuentran atascadas con suciedad u hollín, es posible que la limpieza deba ser realizada por un profesional, un servicio disponible a través de GE Appliances u otras empresas de servicios.

CÓMO INSERTAR LAS PILAS EN EL CONTROL REMOTO

1. Retire la cubierta de la pila deslizándola de acuerdo con la dirección de la flecha.
2. Inserte pilas nuevas cerciorándose de que los polos positivos (+) y negativos (-) están orientados correctamente.
3. Coloque la cubierta otra vez deslizándola en su lugar.

NOTAS:

- Use 2 pilas alcalinas "AAA" de 1,5 voltios. No use pilas recargables.
- Retire las pilas del control remoto si no va a usar el sistema por un período prolongado.
- No mezcle baterías nuevas y viejas. No mezcle baterías alcalinas, estándar (carbono-cinc) o recargables (ni-cad, ni-mh, etc).

Retiro de la Rejilla Frontal

La rejilla frontal podrá ser retirada para una limpieza más a fondo.

Para retirar:

1. Tome los laterales de la rejilla frontal desde las áreas libres a cada lado e incline la misma hacia adelante.
2. Retire el filtro empujando el mismo hacia adelante y afuera.
3. Retire los dos tornillos con cabeza Phillips ubicados en las esquinas superiores de la rejilla.
4. Empuje hacia adentro a cada lado de la tapa del chasis metálico, aproximadamente a 5" desde la parte inferior. Esto liberará las lengüetas de la rejilla de la tapa del chasis metálico. Empuje la parte inferior de la rejilla levemente hacia adelante, mientras levanta la rejilla hacia arriba.
5. Una vez liberada la rejilla, de forma suave levante la misma para liberar las lengüetas de la parte superior de la tapa del chasis metálico.
6. A fin de liberar el conector eléctrico de clavijas múltiples desde la interface del usuario, presione ambos lados y suavemente realice el desmontaje.

Invierta el orden para volver a instalar la rejilla.

Instrucciones de Instalación

Para acceder a más ayuda, visite GEAppliances.com

ANTES DE INICIAR

Lea estas instrucciones completa y cuidadosamente.

- **IMPORTANTE** — Guarde estas instrucciones para uso del inspector local.
- **IMPORTANTE** — Observe todos los códigos y órdenes de ley.
- **Nota al instalador** – Asegúrese de dejar estas instrucciones con el consumidor.
- **Nota al consumidor** – Conserve estas instrucciones para referencia futura..
- **Nivel de destreza** – La instalación de este aparato requiere de destrezas mecánicas básicas.
- **Tiempo de ejecución** – **Aprox. 1 hora**
- Recomendamos dos personas para la instalación de este producto.
- La instalación apropiada es la responsabilidad del instalador.
- La falla del producto debido a una instalación inadecuada no está cubierta por la garantía.
- Cuando instale este acondicionador de aire, DEBE usar todas las piezas suministradas y usar procedimientos adecuados de instalación.

NOTA IMPORTANTE

Para una óptima eficiencia y rendimiento energético, le recomendamos el uso de la Carcasa de Pared RAB26A y la rejilla exterior de aluminio estampado o la RAB46B con la rejilla exterior de aluminio estampado RAG13.

Para Carcasas de Pared Existentes

Para mangas de pared existentes

Tenga en cuenta que las dimensiones del aire acondicionado son:

Ancho-26 “

Altura-15 ¾ “

Profundidad-18 ¼ “(sin cubierta frontal)

Profundidad-16 “(parte trasera del chasis al borde trasero de la parrilla delantera)

Instale el aire acondicionado de acuerdo con estas instrucciones para lograr el mejor rendimiento. La instalación de este acondicionador de aire en mangas existentes que no permiten un ajuste adecuado o tienen rejillas exteriores adecuadas puede afectar el rendimiento y anular la garantía del fabricante.

REQUISITOS ELÉCTRICOS

⚠ PRECAUCIÓN

Bajo ninguna circunstancia corte o remueva la tercera púa (conexión a tierra) del cable eléctrico.

No cambie el enchufe en el cable eléctrico de este acondicionador de aire.

Los cables caseros de aluminio podrían presentar problemas especiales. Consulte a un técnico electricista calificado.

El cable de corriente incluye un interruptor de corriente. Se brinda un botón de **TEST** (Evaluación) y **RESET** (Reinicio) en la caja del enchufe. El dispositivo deberá ser evaluado en forma periódica, presionando primero el botón **TEST** (Evaluar) y luego **RESET** (Reinicio) mientras se encuentre enchufado al tomacorriente. Si el botón **TEST** (Evaluar) no se activa o el botón **RESET** (Reinicio) no permanece en su posición, deje de usar el acondicionador de aire y comuníquese con un técnico calificado del servicio.

Piezas Incluidas

- Soporte de seguridad y tornillos para una manga de pared de 26 “(2)
- Control remoto (1)

Instrucciones de Instalación

Instalación de la Faja Sellada Anti Clima

■ A fin de mejorar el sellado en Carcasas de Pared que no sean de GE o carcasas de pared antiguas que sufrieron daños o con juntas faltantes, brindamos dos almohadillas de gomaespuma con adhesivo que se podrán instalar sobre ambos lados del chasis siguiendo las instrucciones que aparecen a continuación.

Nota: Es posible que estas juntas no sean necesarias con la instalación de la nueva carcasa RAB26A.

1. Retire todo el embalaje y el material correspondiente de la unidad.
2. Coloque el chasis sobre una mesa o instale el mismo a aproximadamente $\frac{3}{4}$ del recorrido sobre la carcasa.
3. Ubique el "tope" o el área elevada sobre el metal a cada lado de la unidad, justo detrás de la tapa frontal. La faja de gomaespuma se deberá ubicar justo detrás del área elevada.
4. Limpie cada lado con una tela para asegurar que el área se encuentre limpia.
5. Retire la pieza de gomaespuma sobre el respaldo y, comenzando desde la esquina superior del lateral, adhiera la misma desde la parte superior hasta la inferior, justo detrás del tope en la superficie plana.
6. Repita este paso del lado derecho asegurando que no se coloque la faja de gomaespuma sobre la tapa extraíble del lado derecho.

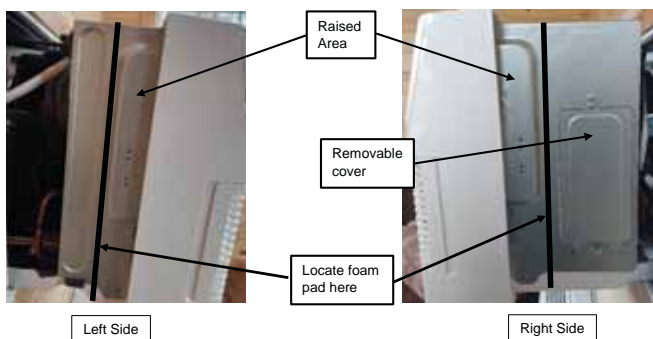

7. Al deslizar la unidad sobre la carcasa, comprima levemente las almohadillas para ayudar a que se mueva detrás de la brida de la carcasa.
8. Cuide también las almohadillas de gomaespuma al retirar la unidad de la carcasa.

Instalación de soportes de seguridad (Es importante instalar estos soportes para evitar que el chasis sea empujado hacia la habitación desde el exterior).

■ Los soportes deben instalarse de manera que las bridas estén enganchadas detrás de las bridas internas del manguito de la pared. Usando los tornillos provistos, fije los soportes a los lados del chasis.

Para instalar el soporte de seguridad sin quitar completamente la rejilla frontal:

1. Sujete las persianas de la cubierta frontal en ambos lados en el hueco y tire hacia adelante.
2. Retire el filtro tirando hacia adelante y hacia afuera.
3. Retire los dos tornillos de cabeza Phillips ubicados en las esquinas superiores de la abertura de la rejilla de la rejilla. No deseche los tornillos.
4. Sujete los bordes traseros izquierdo y derecho de la cubierta frontal aproximadamente 6" desde la parte superior y tire hacia afuera para liberar las lengüetas en el interior de la rejilla de las ranuras en cada lado de la cubierta metálica del chasis. Cuando se suelte, extraiga las dos esquinas inferiores de la rejilla frontal aproximadamente 1" para exponer los dos orificios para tornillos en el área inferior de la cubierta metálica del chasis.
5. Localice los 2 soportes metálicos estampados de 26 "que se incluyeron con el aire acondicionado. Enganche la brida corta del soporte detrás del borde interior de la funda y gírela para que el lado largo pueda presionarse contra la cubierta metálica del chasis. Ajuste para que el soporte se pueda asegurar a la cubierta metálica del chasis con 2 tornillos incluidos con el soporte. Solo se necesitará un soporte y se puede instalar a ambos lados del chasis.
6. Para reinstalar la rejilla frontal, empuje las esquinas inferiores hacia la manga hasta que las pestañas laterales hagan clic en las ranuras de acoplamiento. Vuelva a instalar los dos tornillos que retiró anteriormente y reemplace el filtro y las rejillas.

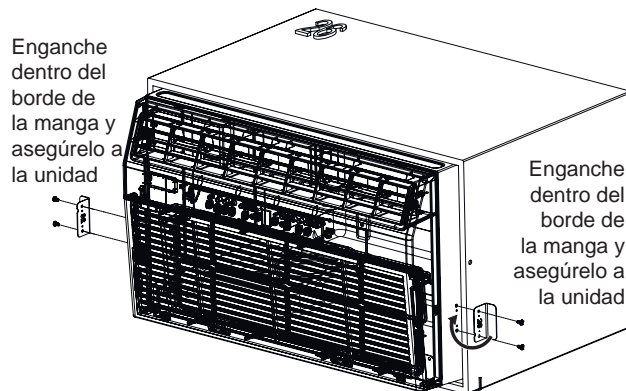

Consejos para Solucionar Problemas... Antes de solicitar servicio

Problema	Solución
El acondicionador de aire no se inicia	El cable de pared está desconectado. Presione el cable de manera firme en el tomacorriente de pared.
	Fusibles hogareños quemados o disyuntores desactivados. Reemplace el fusible por uno con retraso de tiempo o reinicie el disyuntor.
	Enchufe el dispositivo actualmente activado. Presione el botón RESET (Reiniciar).
	La corriente está en OFF (Apagado). Presione ON (Encendido).
El aire desde la unidad no se siente lo suficientemente frío	La temperatura de la sala se encuentra por debajo de los 62°F (17°C). Podría no haber refrigeración hasta que la temperatura de la sala alcance los 62°F (17°C).
	El sensor de temperatura detrás del filtro de aire podría estar tocando la bobina de frío. Evite el contacto con la bobina de frío.
	Configure el mismo en una temperatura más baja.
	El compresor se detuvo al cambiar de modo. Espere 3 minutos luego de configurar el modo COOL (Frío).
El acondicionador de aire enfría, pero la sala está demasiado caliente. Se forma hielo en la bobina de refrigeración detrás del frente decorativo.	La temperatura exterior se encuentra por debajo de los 64°F (18°C). Para descongelar la bobina, configure el modo FAN ONLY (Sólo Ventilador).
	Es posible que el filtro de aire esté sucio. Limpie el filtro. Consulte la sección de Cuidado y Limpieza. Para descongelar, configure el modo FAN ONLY (Sólo Ventilador).
	Termostato configurado en frío para la refrigeración nocturna. Para descongelar la bobina, configure el modo FAN ONLY (Sólo Ventilador). Luego, ajuste la temperatura en una configuración más alta.
	Filtro de aire sucio, o el aire se encuentra restringido. Limpie el filtro de aire. Consulte la sección de Cuidado y Limpieza.
	La temperatura está configurada demasiado alta. Ajuste la temperatura en una configuración inferior.
	Las celosías de direccionamiento de aire fueron posicionadas de forma incorrecta. Posicione las celosías para una mejor distribución de aire.
	El frente de la unidad está bloqueado con cortinas, persianas, muebles, etc., los cuales restringen la distribución del aire. Bloqueo claro en el frente de la unidad.
	Es posible que haya puertas, ventanas, rejillas, etc. abiertas. Cierre las puertas, ventanas, rejillas.
	La unidad se encendió recientemente en una sala caliente. Espere un tiempo adicional hasta que se elimine el "calor acumulado" en paredes, cielorrasos, piso y muebles.
El acondicionador de aire se enciende y apaga de forma rápida	Filtro de aire sucio; el aire se encuentra restringido. Limpie el filtro de aire.
	La temperatura exterior es extremadamente caliente. Ajuste la velocidad del ventilador en una configuración más alta, a fin de refrigerar la bobina de refrigeración exterior.
Ruido cuando la unidad se está enfriando	Sonido del movimiento de aire. Esto es normal. Si es demasiado alto, ajuste la función FAN (Ventilador) en una configuración más baja.
	Instalación inadecuada. Consulte las instrucciones de instalación o consulte al instalador.
Gotea agua ADETRON cuando la unidad se está enfriando	Instalación inadecuada. Incline el acondicionador de aire levemente hacia la parte exterior, a fin de permitir el drenaje del agua. Consulte las instrucciones de instalación o consulte al instalador.
Gotea agua AFUERA cuando la unidad se está enfriando	La unidad elimina grandes cantidades de humedad desde la sala húmeda. Esto es normal en días extremadamente húmedos.
La sala está demasiado fría	Configure la temperatura en el nivel bajo. Incremente la temperatura configurada.
Código de error "AS" en la pantalla	Error del sensor de temperatura de la sala. Desenchufe la unidad y vuelva a enchufarla. Si el error se repite, llame al servicio técnico. NOTA: En el modo Fan Only (Sólo Ventilador), la pantalla mostrará "LO" (Bajo) o "HI" (Alto).
Código de error "HS" en la pantalla	Error en el sensor de calefacción eléctrica. Desenchufe la unidad y vuelva a enchufarla. Si el error se repite, llame al servicio técnico.
Código de Error "•" en la pantalla	Error del sensor de temperatura del evaporador. Desenchufe la unidad y vuelva a enchufarla. Si el error se repite, llame al servicio técnico.

Garantía Limitada del Acondicionador de Aire GE Appliances

Todo el servicio de garantía deberá ser provisto por nuestros Centros de Servicio de Fabricación, o por un técnico autorizado del Servicio al Cliente (Customer Care®). Para programar una visita del servicio técnico a través de Internet, visítenos en GEAppliances.com/service, o llámenos al 800. GE.CARES (800.432.2737). Cuando llame para solicitar el servicio, tenga los números de serie y modelo disponibles. En Canadá, comuníquese con su distribuidor

Por el período de:	GE Appliances Reemplazará:
Dos Años A partir de la fecha de la compra original	Cualquier parte del acondicionador de aire que falle debido a defectos en los materiales o en la fabricación. Durante esta garantía limitada de dos años , GE Appliances también proporcionará, sin costo alguno , toda la mano de obra y el servicio relacionado—para reemplazar partes defectuosas.

Qué No Cubrirá GE Appliances:

- Viajes de servicio a su casa para mostrarle cómo funciona el equipo.
- Instalación o entrega inapropiada, o mantenimiento impropio. Si usted tiene un problema durante la instalación, o si su acondicionador de aire no tiene la capacidad de enfriamiento que usted necesita, póngase en contacto con nuestro distribuidor o instalador. Usted es responsable de proporcionar las facilidades de conexión eléctrica necesarias.
- Fallo del producto resultante de modificaciones al producto o debido a uso irrazonable incluyendo no proporcionar mantenimiento razonable y necesario.
- En locales comerciales, la mano de obra necesaria para retirar la unidad hacia un lugar para revisión por parte de un técnico individual.
- Reemplazo de fusibles de la casa o reajuste del sistema de circuitos.
- Fallos debido a la corrosión en modelos que no están protegidos contra la corrosión.
- Daño al producto causado por voltaje inapropiado hacia el equipo, accidentes, incendios, inundaciones o actos de la naturaleza de fuerza mayor.
- Daños incidentales o consecuenciales causados por defectos posibles con este acondicionador de aire.
- Daños después de la entrega.

EXCLUSIÓN DE GARANTÍAS IMPLÍCITAS—Su único y exclusivo derecho es la reparación del producto, tal y como se indica en esta Garantía limitada. Cualquier garantía implícita, incluyendo las garantías implícitas de comerciabilidad o adecuación para un fin determinado, están limitadas a dos años o el período de tiempo más breve permitido por la ley.

Esta garantía limitada se extiende al comprador original y cualquier comprador posterior de productos comprados para uso residencial dentro de Estados Unidos. Si el producto está situado en un área que no dispone de servicio por parte de un proveedor de servicio autorizado de GE Appliances, podría tener que hacerse cargo de los costes de envío o bien podría solicitársele que lleve el producto a una centro de servicio de GE appliances autorizado para realizar la reparación. En Alaska, la garantía limitada excluye el costo de envío o las visitas de servicio a su casa.

Algunos estados no permiten la exclusión o las limitaciones de daños incidentales o consecuenciales. Esta garantía limitada da derechos legales específicos, y usted podría tener otros derechos que variarán de estado a estado. Para saber cuáles son sus derechos legales, consulte a la oficina de asuntos del consumidor local o la oficina del Attorney General en su localidad.

Garante: GE Appliances, a Haier company
Louisville, KY 40225

Grape aquí su recibo. Se requiere facilitar prueba de la fecha de compra original para obtener un servicio bajo la garantía.

Soporte para el Consumidor

Sitio Web de GE Appliances

¿Desea realizar una consulta o necesita ayuda con su electrodoméstico? ¡Intente a través del Sitio Web de GE Appliances las 24 horas del día, cualquier día del año! Usted también puede comprar más electrodomésticos maravillosos de GE Appliances y aprovechar todos nuestros servicios de soporte a través de Internet, diseñados para su conveniencia.
En EE.UU.: GEAppliances.com En Canadá, comuníquese con su distribuidor.

Registre su Electrodoméstico

¡Registre su electrodoméstico nuevo a través de Internet, según su conveniencia! Un registro puntual de su producto permitirá una mejor comunicación y un servicio más puntual de acuerdo con los términos de su garantía, en caso de surgir la necesidad. También puede enviar una carta en la tarjeta de inscripción preimpresa que se incluye con el material embalado.
En EE.UU.: GEAppliances.com/register

Servicio Programado

El servicio de reparación de expertos de GE Appliances está a sólo un paso de su puerta. Conéctese a través de Internet y programe su servicio a su conveniencia cualquier día del año. En EE.UU.: GEAppliances.com/service o comuníquese al 800.432.2737 durante el horario de atención comercial.

Para clientes canadienses, llame a su distribuidor para obtener servicio y / o piezas de repuesto.

Garantías Extendidas

Adquiera una garantía extendida de GE Appliances y conozca los descuentos especiales que están disponibles mientras su garantía aún está vigente. La puede adquirir en cualquier momento a través de Internet. Los servicios de GE Appliances aún estarán allí cuando su garantía caduque.

En EE.UU.: GEAppliances.com/extended-warranty o comuníquese al 800.626.2224 durante el horario de atención comercial.

Piezas y Accesorios

Aquellos individuos calificados para realizar el servicio técnico de sus propios electrodomésticos podrán solicitar el envío de piezas o accesorios directamente a sus hogares (se aceptan las tarjetas VISA, MasterCard y Discover). Ordene hoy a través de Internet durante las 24 horas, todos los días. En EE.UU.: GEApplianceparts.com o de forma telefónica al 877.959.8688 durante el horario de atención comercial.

Las instrucciones que figuran en este manual cubren los procedimientos que serán realizados por cualquier usuario. Otros servicios técnicos generalmente deben ser derivados a personal calificado del servicio. Se deberá tener cuidado, ya que una reparación indebida podrá hacer que el funcionamiento no sea seguro.

Contáctenos

Si no se encuentra satisfecho con el servicio que recibió de GE Appliances, comuníquese con nosotros a través de nuestro sitio Web con todos los detalles, incluyendo su número telefónico, o escriba a:

En EE.UU.: General Manager, Customer Relations | GE Appliances, Appliance Park | Louisville, KY 40225
GEAppliances.com/contact