



washers

Safety Information 2, 3

Operating Instructions

Care and Cleaning 10, 11
Control and Indicator Settings 4, 5
Loading and Using the Washer 8
Features 6, 7

Installation Instructions .. 12-20

Troubleshooting Tips

Before You Call For Service 22-24
Status Indicators 21

Consumer Support

Consumer Support Back Cover
Warranty for Customers
in Canada 26
Warranty for Customers
in the U.S.A. 25

Write the model and serial numbers here:

You can find them on a label on the back of the washer.

Owner's Manual & Installation Instructions

WSLP1500

WSLS1500

Laveuses

Manuel d'utilisation et d'installation

La section française commence à la page 27

Lavadoras

Manual del propietario e instalación

La sección en español empieza en la página 53



3828EY3068P Rev: 01

49-90517-1 07-14 GE

IMPORTANT SAFETY INFORMATION. READ ALL INSTRUCTIONS BEFORE USING.

 This is the safety alert symbol. This symbol alerts you to potential hazards that can kill you or hurt you and others. All safety messages will follow the safety alert symbol and the word "DANGER", "WARNING", or "CAUTION". These words are defined as:

 **DANGER**

Indicates a hazardous situation which, if not avoided, **will** result in death or serious injury.

 **WARNING**

Indicates a hazardous situation which, if not avoided, **could** result in death or serious injury.

 **CAUTION**

Indicates a hazardous situation which, if not avoided, **could** result in minor or moderate injury.

IMPORTANT SAFETY INSTRUCTIONS

 **WARNING**

To reduce the risk of death, fire, explosion, electric shock, or injury to persons when using your appliance, follow basic precautions, including the following:

- Read all instructions before using the appliance.
- DO NOT wash or dry articles that have been previously cleaned in, washed in, soaked in or spotted with gasoline, dry-cleaning solvents, or other flammable or explosive substances, as they give off vapors that could ignite or explode.
- DO NOT add gasoline, dry-cleaning solvents, or other flammable or explosive substances to the wash water. These substances give off vapors that could ignite or explode.
- Under certain conditions, hydrogen gas may be produced in a hot-water system that has not been used for 2 weeks or more. HYDROGEN GAS IS EXPLOSIVE. If the hot water system has not been used for such a period, before using a washing machine, turn on all hot-water faucets and let the water flow from each for several minutes. This will release any accumulated hydrogen gas. As the gas is flammable, DO NOT smoke or use an open flame during this time.
- DO NOT allow children to play on or in this appliance. Close supervision of children is necessary when this appliance is used near children. Before the washer is removed from service or discarded, remove the door or lid. Failure to follow these instructions may result in death or injury to persons.
- DO NOT reach into the appliance if the basket or agitator is moving to prevent accidental entanglement.
- DO NOT install or store this appliance where it will be exposed to the weather.
- DO NOT tamper with controls, repair or replace any part of this appliance or attempt any servicing unless specifically recommended in the user maintenance instructions or in published user repair instructions that you understand and have the skills to carry out.
- Keep the area around your appliance clean and dry to reduce the possibility of slipping.
- DO NOT operate this appliance if it is damaged, malfunctioning, partially disassembled, or has missing or broken parts including a damaged cord or plug.
- Unplug the appliance or turn off the circuit breaker before servicing. Pressing the **Power** button DOES NOT disconnect power.
- See "Electrical Requirements" located in the Installation Instructions for grounding instructions.

SAVE THESE INSTRUCTIONS

PROPER INSTALLATION



This washer must be properly installed and located in accordance with the Installation Instructions before it is used. If you did not receive an Installation Instructions, you can receive one by visiting **GEAppliances.com** or by calling **800.GE.CARES** (800.432.2737).

- Ensure that the hot water hose is connected to the “H” (internal red screened) valve and the cold water hose is connected to the “C” (internal blue screened) valve.
- Install or store where it will not be exposed to temperatures below freezing or exposed to the weather, which could cause permanent damage and invalidate the warranty.
- Properly ground washer to conform with all governing codes and ordinances. Follow details in Installation Instructions.

WARNING



- Electrical Shock Hazard

Plug into a grounded 3 prong outlet.

DO NOT remove ground prong.

DO NOT use an adapter.

DO NOT use an extension cord.

Failure to do so can result in death, fire or electrical shock.

- This washer does include water supply hoses.

GE strongly recommends the use of factory specified parts. A list of factory hoses available for purchase are listed below. These hoses are manufactured and tested to meet GE specifications.

GE strongly recommends the use of new water supply hoses. Hoses degrade over time and need to be replaced every 5 years to reduce the risk of hose failures and water damage.

Parts and Accessories

Order on-line at **GEApplianceparts.com** today, 24 hours a day or by phone at 800.626.2002 during normal business hours.

Part Number	Accessory
PM14X10002	4 ft Rubber Water Supply Hoses
<i>Or</i>	
PM14X10005	4 ft Braided Metal Water Supply Hoses
WX10X10011	Tide® Washing Machine Cleaner*
PM7X1	Washer Floor Tray

WHEN NOT IN USE



- Turn off water faucets to minimize leakage if a break or rupture should occur. Check the condition of the water supply hoses; GE recommends changing the water supply hoses every 5 years.

SAVE THESE INSTRUCTIONS

About the control and indicator settings.

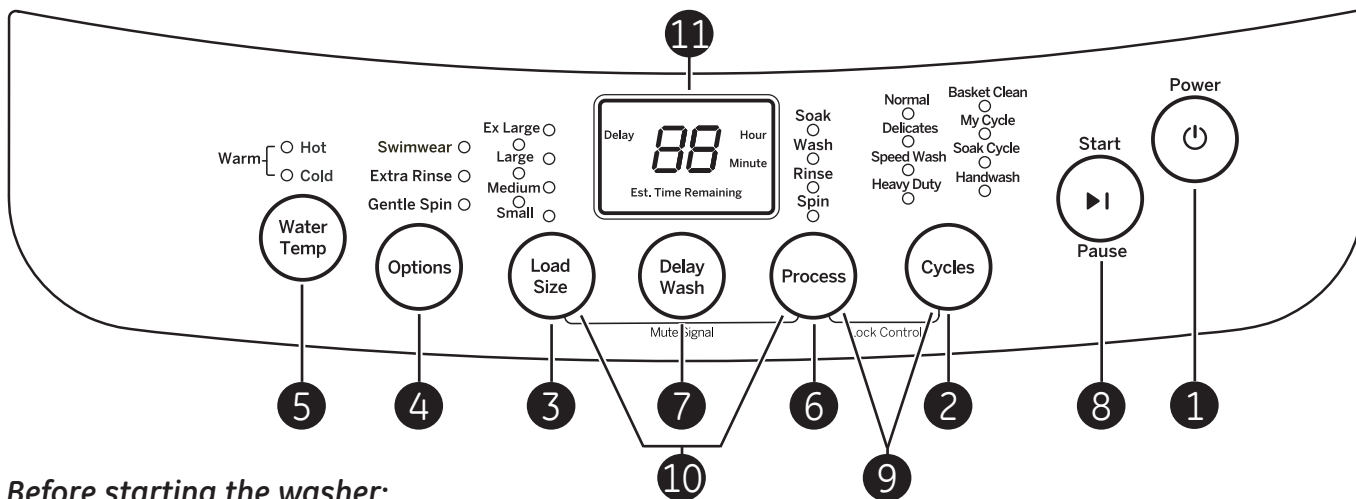

Before starting the washer:

- Sort laundry by color and/or fabric type.
- Load laundry in the washer.
- Add detergent to the dispenser drawer.
- Add fabric softener to the fabric softener dispenser.
- Add bleach, if desired, to the bleach dispenser.

1 Power

Press the **Power** button to turn on the control panel.

NOTE: Pressing **Power** does not disconnect the appliance from the power supply.

2 Cycles

Press the **Cycles** button to select the desired cycle.

Normal	For heavily to lightly soiled colorfast cottons, household linens, work and play clothes. This cycle provides the best overall cleaning and should be used for most everyday items. Provides normal wash and medium speed spin.
Delicates	For lingerie and special-care fabrics with light to normal soil. Provides light wash and low speed spin.
Speed Wash	For small loads of lightly soiled items that are needed in a hurry. Provides light wash/rinse and short high speed spin.
Heavy Duty	An above normal cycle for heavily soiled or stained clothes. A soak cycle is added and the agitate cycle is extended for extra cleaning. This more aggressive cycle should be used sparingly.
Handwash	For items labeled hand-washable with light soils. Provides gentle tumbling and soak during wash and rinse.
Soak Cycle	An extended wash cycle to loosen embedded soils and stains.
My Cycle	To save a favorite cycle, set Cycles to My Cycle and select the desired Process , Load Size , Options and Water Temp settings. Press the Start button. The washer will automatically save the setting and start. To change the My Cycle , re-save following the above process. To use My Cycle , set Cycles to My Cycle and press the Start button.
Basket Clean	Use for cleaning the basket of residue and odor. Recommended use of at least once per month. NOTE: Never load laundry while using Basket Clean . The laundry may become damaged. See the Care and Cleaning section.

3 Load Size

This washer will automatically determine the correct amount of water suited to the size and type of load placed in the unit. To change load size, press the **Load Size** button and select the desired load size: Extra Large; Extra Large-Large; Large; Large-Medium; Medium; Medium-Small; Small. **NOTE:** Extra Large cannot be selected for **Normal** wash cycle. The light will indicate the load size selected. Adjust the load size accordingly. Loosely load clothes no higher than the top row of holes in the washer basket.

4 Options

Press the **Options** button to select the desired options.

Swimwear	Select to spin excessive water out of swimwear. NOTE: This is NOT a wash cycle. This option can only be selected after turning the unit on by pressing Power . Do NOT load more than 4 pounds of clothes into the washer.
Extra Rinse	When you use extra detergent or bleach to clean heavily soiled clothes, use the Extra Rinse option to better remove additional residues. NOTE: This option is available for Normal and Heavy Duty cycles only.
Gentle Spin	Provides a lower spin speed.

5 Water Temp

Select the water temperature for the wash cycle: **Hot**; **Warm** (hot and cold); **Cold**. Always follow fabric manufacturer's care label or instructions when laundering.

NOTE FOR PORTABLE MODELS: When using a one-faucet connection, adjust the water flow mix and water temperature at the faucet.

6 Process

Chose the wash options to include in the cycle. Press the **Process** button until all the options you want to include are lit. More than one option can be selected.

Soak	Select to set a soak cycle only. Washer basket will fill, soak and drain. NOTE: This option is available for Normal and Heavy Duty cycles only.
Wash	Select to set a wash cycle only. Washer basket will fill, wash and drain.
Rinse	Select to set a rinse cycle only. Washer basket will rinse and spin.
Spin	Select to set a spin cycle only. Washer basket will spin.

7 Delay Wash

You can delay the start of a wash cycle for 3–48 hours. Press the **Delay Wash** button to choose the number of hours you want to delay the start of the cycle, then press the **Start/Pause** button. The machine will count down and start automatically at the correct time.

NOTE: If you forget to fully close the lid, a reminder signal will beep reminding you to do so.

NOTE: If you open the lid when the delay is counting down, the machine will enter the pause state. You must close the lid and press **Start/Pause** again in order to restart the countdown.

To cancel Delay Wash, press **Power** to restart.

8 Start/Pause

Press to start a cycle. If the washer is running, pressing it once will pause the washer. Press again to restart the cycle.

NOTE: If the washer is paused and the cycle is not restarted within 15 minutes, the current cycle will be cancelled.

9 Lock Controls

You can lock the controls to prevent any selections from being made. Controls can be locked or unlocked after you have started a cycle.

To lock/unlock the washer, press and hold the **Process** and **Cycles** buttons for 3 seconds.

A sound is made to indicate the lock/unlock status.

10 Mute Signal

To turn the signal sounds on/off, press and hold the **Load Size** and **Process** buttons for 3 seconds.

11 Display

The display shows the approximate time remaining until the end of the cycle.

NOTE: The cycle time is affected by how long it takes the washer to fill. This depends on the water pressure in your home.

NOTE: If **Delay Wash** is set, **Delay** and the time remaining until the cycle starts will be shown before the remaining cycle time is displayed.

Washer features.

Features and appearance will vary throughout this manual

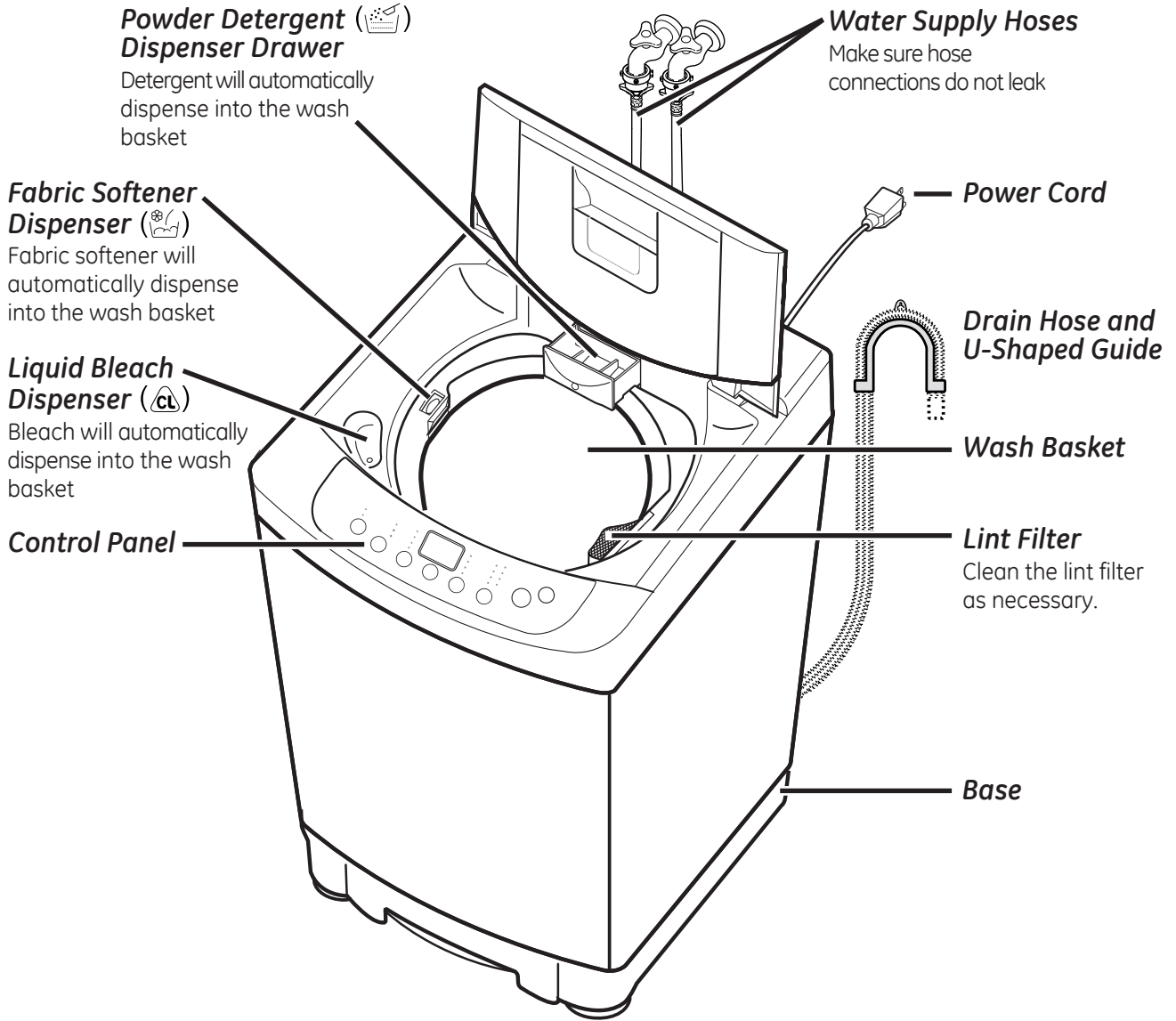

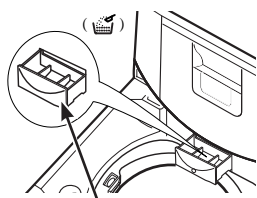

Powder Detergent Dispenser Drawer

Powder Detergent Dispenser Drawer

Add powder detergent by pouring it in the **back center** powder dispenser drawer. Most detergent will immediately enter the basket. Liquid detergent should be added directly to the wash basket following the manufacturer's directions.



DO NOT put detergent packets in dispenser compartments. Laundry detergent packets should only be added directly to the wash basket following the manufacturer's directions.

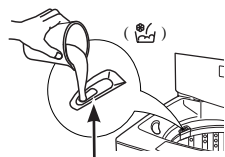

Liquid Softener Dispenser

Fabric Softener Dispenser

Add liquid fabric softener by pouring it into the **left center** fabric softener dispenser. The liquid will be added at the optimum time in the rinse cycle.



DO NOT put detergent packets in dispenser compartments. Laundry detergent packets should only be added directly to the wash basket following the manufacturer's directions.

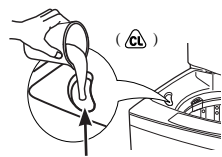

Liquid Bleach Dispenser

Liquid Bleach

Add liquid bleach by pouring it into the **left front** liquid bleach dispenser. The water fill dilutes liquid chlorine bleach as the washer fills for the wash cycle.

- 1 Check clothing care labels for special instructions.
- 2 Measure liquid bleach carefully, following instructions on the bottle.
 - Never pour undiluted liquid chlorine bleach directly onto clothes or into the wash basket.
 - Do not pour powdered bleach into bleach compartment.

3

Before starting the washer, pour measured amount of bleach directly into bleach compartment. Avoid splashing or over-filling dispenser. If you prefer to use powdered bleach, add it into the wash basket with your detergent.

- Do not mix chlorine bleach with ammonia or acids such as vinegar and/or rust remover. Mixing can produce a toxic gas which may cause death.



DO NOT put detergent packets in dispenser compartments. Laundry detergent packets should only be added directly to the wash basket following the manufacturer's directions.

Loading and using the washer.

Always follow fabric manufacturer's care label when laundering.

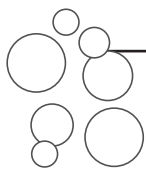

Proper Use of Detergent

Using too little or too much detergent is a common cause of laundry problems.

Use less detergent if you have soft water, a smaller load or a lightly soiled load.

For spots, apply pre-treatment to items as recommended on the product label. Application should be made in the basket to prevent overspray which may cause the coloring on the lid or graphics to fade.

GE recommends the use of High Efficiency  detergents in all Energy Star rated washers. HE detergents are formulated to work with low water wash and rinse systems. HE detergents reduce the oversudsing problems commonly associated with regular detergents.

When using high efficiency or concentrated detergents, consult the product label to determine amount required for optimum performance. Excessive detergent will negatively impact wash performance.



Sorting Wash Loads

Sort by color (whites, lights, colors), soil level, fabric type (sturdy cottons, easy care, delicates)

and whether the fabric produces lint (terry cloth, chenille) or collects lint (velveteen, corduroy).

WARNING - Fire Hazard

Never place items in the washer that are dampened with gasoline or other flammable liquids.

No washer can completely remove oil.

Do not dry anything that has ever had any type of oil on it (including cooking oils).

Doing so can result in death, explosion, or fire.



Loading the Washer

Load dry items loosely in the washer basket. For best results, load items evenly and loosely around the outside of the basket. To add items after washer has started, press **Pause**, lift the lid and submerge additional items around the outside of the basket. Close the lid and press **Start** to resume.

- Do not place large items such as sheets, blankets and towels across the infuser. Load them around the outside of the basket.
- Do *not* put lawn or sofa cushions into the washer as they are too big to move. Remove outer covers and **ONLY** wash them.

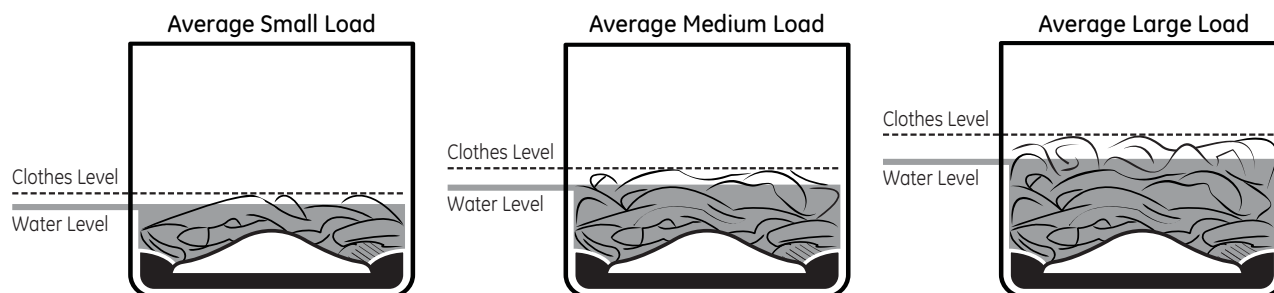

Care and cleaning of the washer.

Interior of the Washer

To clean the interior of the washer, select the **Basket Clean** feature on the control panel. This **Basket Clean** cycle should be performed, at a minimum, once per month. This cycle will use more water, in addition to bleach, to control the rate at which soils and detergents may accumulate in your washer.

NOTE: Read the instructions below completely before starting the **Basket Clean** cycle.

1. Remove any garments or objects from the washer and ensure the washer basket is empty.
2. Open the washer lid and pour one cup or 250 ml of liquid bleach or other washing machine cleaner into the basket.
3. Close the lid and select the **Basket Clean** cycle. Push the **Start** button.
4. When the **Basket Clean** cycle is working, the display will show the estimated cycle time remaining. The cycle will complete in about 3 hours. Do not interrupt the cycle.

Basket Clean may be interrupted by pressing the **Start** pad in between cycles. A power outage in the house might also interrupt the cycle. When the power supply is back, the **Basket Clean** cycle resumes where it had stopped. When interrupted, be sure to run a complete **Basket Clean** cycle before using the washer. If the **Power** pad is pressed during **Basket Clean**, the cycle will be lost.

IMPORTANT:

- Run **Basket Clean** with 1 Cup (250 ml) of bleach once a month.
- After the completion of a **Basket Clean** cycle, the interior of your washer may have a bleach smell.
- It is recommended to run a light color load after the **Basket Clean** cycle.

Pour into the washer basket

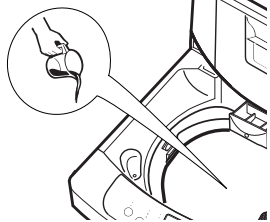

Lint Filter

Clean as needed especially after washing loads of lint producing items such as towels.

1. Remove the blue lint filters from the side of the basket by unclipping.
2. Open the blue disc, remove all lint, rinse and close.
3. Replace by snapping filter back into its location in the washer basket.

Push top down and pull out

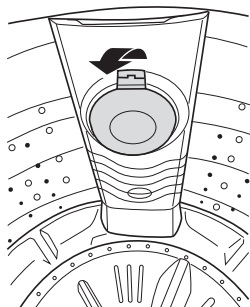

Exterior of the Washer

Immediately wipe off any spills. Wipe with damp cloth. Try not to hit surface with sharp objects.

Pump Filter and Housing

Clean as needed to remove any items that may have been caught in the filter or housing.

1. At the bottom back of the washer, place a towel on the floor under the filter cap to catch any water that may flow out.
2. Turn the filter cap counter-clockwise and pull to remove.

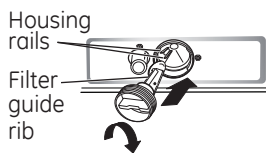
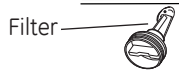
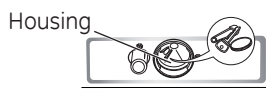

3. Remove any objects and lint from the housing and filter.
4. Replace the filter by aligning its guide rib with the housing rails, pushing all the way in and turning clockwise to lock in place.

Inlet Water Valve Screen(s)

If the flow of entering water into the washer is slow, the inlet water valve screen(s) may be clogged.

1. Turn off water valve(s).
2. Disconnect water hose(s) from the back of the washer.
3. Remove the screen(s), clean with a brush and replace.
4. Replace the hose(s).
5. Turn water valves on.
6. Check for leaks, tighten if necessary.

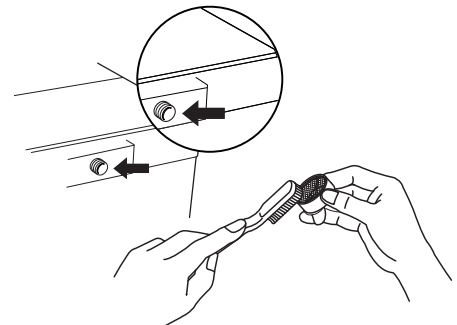

Water Supply Hoses

Hoses connecting washer to faucet should be replaced every 5 years.

Moving and Storage

Ask the service technician to remove water from drain pump and hoses. Do not store the washer where it will be exposed to the weather.

Long Vacations

Be sure water supply is shut off at faucets. Drain all water from hoses and water filter pump area if weather will be below freezing.

Installation Instructions

Washers

WSLP1500 and WSLS1500

If you have any questions, call 800.GE.CARES (800.432.2737) or visit our Website at: GEAppliances.com
In Canada, call 1.800.561.3344 or visit www.GEAppliances.ca

! This is the safety alert symbol. This symbol alerts you to potential hazards that can kill you or hurt you and others. All safety messages will follow the safety alert symbol and the word "DANGER", "WARNING", or "CAUTION". These words are defined as:

! **DANGER** Indicates a hazardous situation which, if not avoided, **will** result in death or serious injury.

! **WARNING** Indicates a hazardous situation which, if not avoided, **could** result in death or serious injury.

! **CAUTION** Indicates a hazardous situation which, if not avoided, **could** result in minor or moderate injury.

SPECIFICATIONS

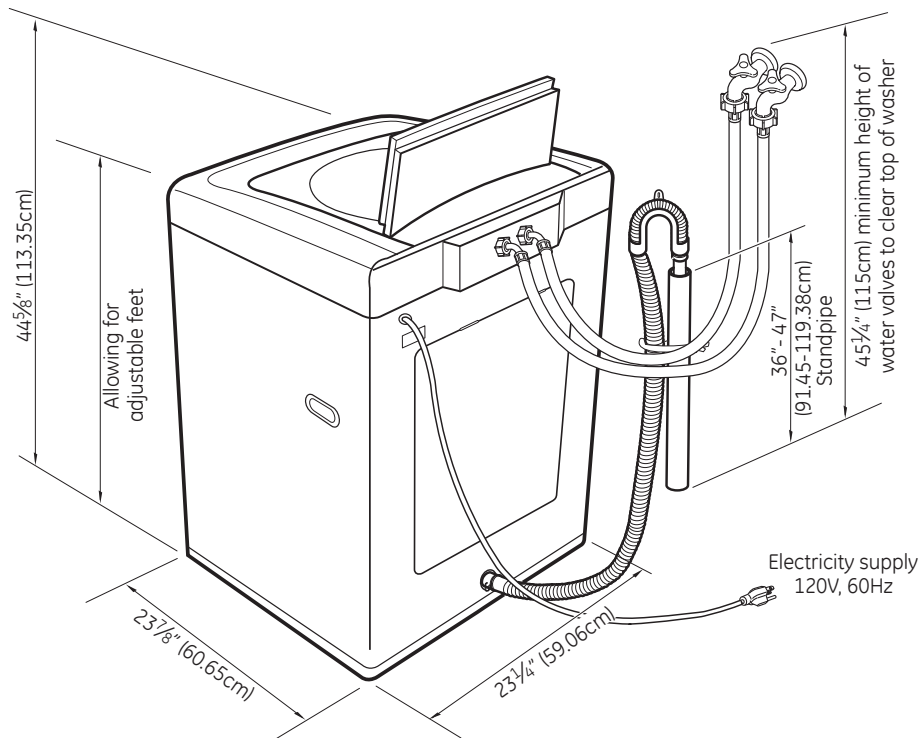

Type	Fully automatic
Basket capacity	2.6 cu. ft.
Electrical ratings	120V, 60Hz
Wash system	Rotating drum
Outer dimensions	23 1/4" (W) x 23 7/8" (D) x 36 1/2" (H) 59.06cm (W) x 60.65cm (D) x 928mm (H)
Weight	90 1/2 lbs. (41kg)

Installation Instructions

BEFORE YOU BEGIN

Read these instructions completely and carefully.

- **IMPORTANT** – Save these instructions for local inspector's use.
- **IMPORTANT** – Observe all governing codes and ordinances.
- **Note to Installer** – Be sure to leave these instructions with the Consumer.
- **Note to Consumer** – Keep these instructions for future reference.
- **Skill level** – Installation of this appliance requires basic mechanical skills.
- **Completion time** – 1 hour
- Proper installation is the responsibility of the installer.
- Product failure due to improper installation is not covered under the Warranty.
- **Note** – This appliance must be properly grounded, and electrical service to the washer must conform with local codes and ordinances and the latest edition of the National Electrical Code, ANSI/NFPA 70.

WASHER LOCATION

Washer must be installed on firm flooring to minimize vibration during spin cycles. Concrete flooring is best, but wood base is sufficient providing floor support meets FHA standards. Washer should not be installed on rugs or exposed to the weather.

Install or store where it will not be exposed to temperatures below freezing or exposed to the weather.

ELECTRICAL

This appliance must be supplied with the voltage and frequency indicated on the rating plate (located on the back of the washer) and connected to an individual, properly grounded branch circuit, protected by a 15- or 20-amp circuit breaker or time-delay fuse.

PLUMBING

- **WATER PRESSURE**—Must be 10 p.s.i. minimum to 150 p.s.i. maximum dynamic pressure measured at faucet.
- **WATER TEMPERATURE**—Household water heater should be set to deliver water at 120° to 150°F (50° to 66°C) IN THE WASHER when HOT wash is selected.
- **SHUT-OFF VALVES**—Both hot and cold shut-off valves (faucets) should be supplied.
- **DRAIN**—Water may be drained into a standpipe or set tub. The discharge height **MUST NOT BE LESS THAN 30"** nor more than 8' above the base of the washer. The standpipe must be 1½" minimum inside diameter and must be open to the atmosphere.

RACK INSTALLATION

- Ensure washer is centered between the rack sides.

PARTS SUPPLIED

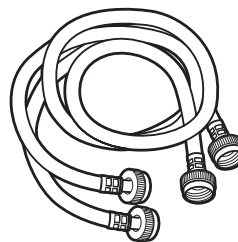

Water Hoses (2)

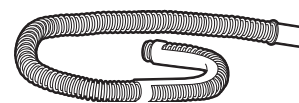

Drain Hose

TOOLS REQUIRED



Pliers

Installation Instructions

ELECTRICAL REQUIREMENTS

⚠ WARNING - Fire Hazard

Plug into a grounded 3-prong outlet.

DO NOT remove ground prong.

DO NOT use an adapter.

DO NOT use an extension cord.

Failure to follow these instructions can result in death, fire or electrical shock.

CIRCUIT – Individual, properly polarized and grounded 15 or 20 amp circuit breaker or time-delay fuse.

POWER SUPPLY – 2 wire plus ground, 120 Volt, single phase, 60 Hz, alternating current.

Outlet Receptacle – Properly grounded 3-prong receptacle to be located so the power cord is accessible when the washer is in an installed position. If a 2-prong receptacle is present, it is the owner's responsibility to have a licensed electrician replace it with a properly grounded 3-prong grounding type receptacle.

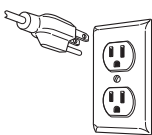

Washer must be electrically grounded in accordance with local codes and ordinances, or in the absence of local codes, in accordance with the NATIONAL ELECTRICAL CODE, ANSI/NFPA NO. 70 latest edition. Check with a licensed electrician if you are not sure that the washer is properly grounded.

GROUNDING INSTRUCTIONS

This appliance must be grounded. In the event of malfunction or breakdown, grounding will reduce the risk of electric shock by providing a path of least resistance for electric current. This appliance is equipped with a cord having an equipment-grounding conductor and a grounding plug. The plug must be plugged into an appropriate outlet that is properly installed and grounded in accordance with all local codes and ordinances.

⚠ WARNING Improper connection of the equipment-grounding conductor can result in a risk of electrical shock. Check with a qualified electrician, or service representative or personnel, if you are in doubt as to whether the appliance is properly grounded. **DO NOT** modify the plug on the power supply cord. If it will not fit the outlet, have a proper outlet installed by a qualified electrician.

If required by local codes, an external 18 gauge or larger copper ground wire (not provided) may be added. Attach to washer cabinet with a #8-18 x 1/2" sheet metal screw (available at any hardware store) to rear of washer.

Mobile Home Installation:

Installation must conform to Standard for Mobile Homes, ANSI A119.1 and National Mobile Home Construction and Safety Standards Act of 1974 (PL93-383).

ALL MODELS

! FOR YOUR SAFETY

⚠ WARNING Before beginning the installation, unplug the appliance or turn off the circuit breaker. Pressing the Power button **DOES NOT** disconnect power.

⚠ WARNING - Entanglement

- A child or adult can become entangled and result in serious injury.
- Install the base cover to the unit by sliding cover in place and screwing into the unit.
- Failure to do so can result in serious injury.

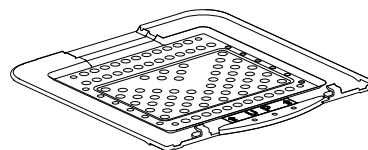

Base Cover Kit Included

If you did not receive a base cover with your purchase, call 800.626.8774 to receive one at no cost. (In Canada, call 800.561.3344.) For installation instructions of the cover, visit: www.GEAppliances.com. (In Canada, www.GEAppliances.ca.)

STATIONARY MODELS

• MAKE SURE WASHER IS IN ITS FINAL LOCATION AND ADJUST LEGS

Adjust the legs of the washer by lifting up the front of the unit and rotating the legs clockwise until the unit is level.

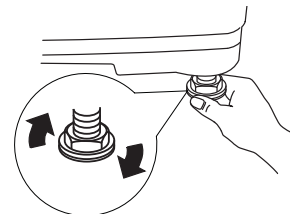

PORTABLE MODELS

• INSTALL FRONT LEG STOPPERS

To prevent the washer from "walking" during a spin cycle, tilt the washer back slightly and insert the leg stoppers under the front legs.

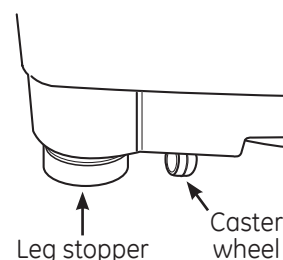
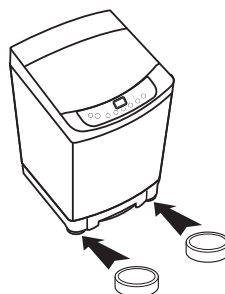

Installation Instructions

WASHER CONNECTIONS - STATIONARY MODEL WSL1500

⚠ WARNING: Make sure the washer is unplugged.

1 FLUSH WATER LINES

Run some water from the hot and cold faucets to flush the water lines and remove particles that might clog up the water valve screens.

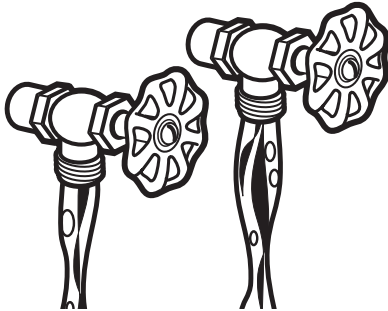

2 CONNECT TO WATER LINES

Connect the inlet hose ends to the **HOT** and **COLD** water faucets tightly by hand, then tighten another $\frac{3}{8}$ turn with pliers. Turn the water on and check for leaks. Retighten if necessary.

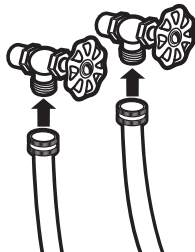

3 CAREFULLY MOVE THE WASHER TO ITS FINAL LOCATION

4 CONNECT DRAIN HOSE

Form a U shape on the end of the drain hose with the hose pointed toward the drain. Place the hose in a laundry tub or stand pipe and secure it with a cable tie (not included).

NOTE: If the drain hose is placed in a stand pipe without forming a U shape, a siphoning action could occur. There must be an air gap around the drain hose. A snug hose fit can also cause a siphoning action.

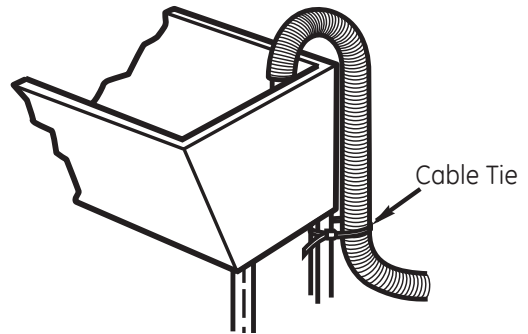

Laundry Tub

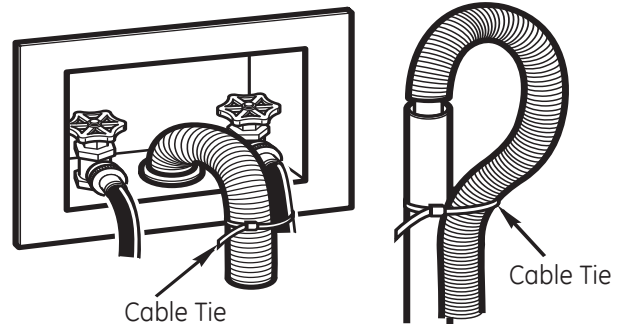

Stand Pipe

5 PLUG THE POWER CORD INTO A GROUNDED OUTLET

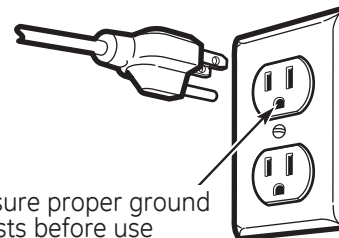

Ensure proper ground exists before use

Installation Instructions

WASHER CONNECTIONS - STATIONARY MODEL WSL1500

6 INSTALLATION CHECKLIST

Before starting the washer, check to make sure:

- Main power is turned on.
- The washer is plugged in.
- The water faucets are turned on.
- The unit is level.
- The drain hose is properly tied up.
- There are no leaks at the faucet, drain line or washer.

7 RUN THE WASHER THROUGH A COMPLETE CYCLE

Check for water leaks and proper operation.

8 REMOVE THE PROTECTIVE FILM COVERING THE CONTROL PANEL

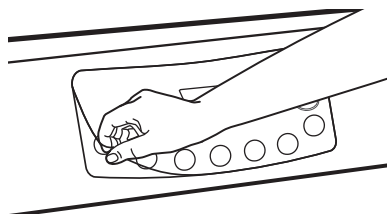

9 READ THE REST OF THIS OWNER'S MANUAL

It contains valuable and helpful information that will save you time and money.

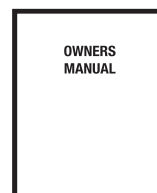

NOTE: If your washer does not operate, please review the *Before You Call For Service* section.

ALCOVE OR CLOSET INSTALLATION

If your washer is approved for installation in an alcove or closet, there will be a label on the back of the machine describing requirements.

- Minimum clearances between washer and adjacent walls or other surfaces are: 1" either side, 2" front, 4" rear.
- Minimum vertical space from washer to overhead shelves, cabinets, ceilings, etc. is 24".
- Closet doors must be louvered or otherwise ventilated and have at least 60 square inches open area for washer only, or if the closet contains both a washer and dryer, doors must contain at least 120 square inches of open area equally distributed.

NOTE: The clearances stated on this label are minimums. Consideration must be given to providing adequate clearances for installation and servicing.

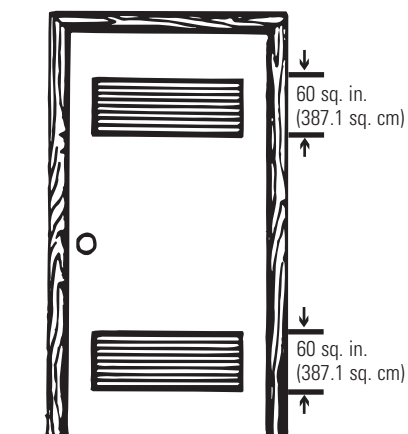

Closet door

Installation Instructions

WASHER CONNECTIONS FOR PORTABLE MODEL WSLP1500— ONE-FAUCET CONNECTIONS

Use the hose connector provided with the washer for a one-faucet connection.

TO CONNECT THE WASHER:

1 REMOVE THE UNI-COUPLE® HOSE FROM INSIDE THE WASHER BASKET

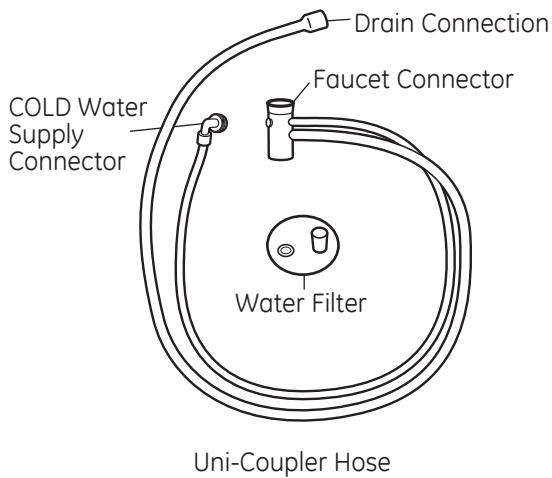

3 CONNECT TO VALVE INLET

Attach the **COLD** water supply connector to the **COLD** water valve inlet (color **BLUE**). Make sure the washer is inside the connector before tightening.

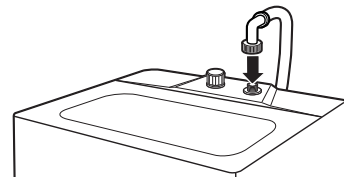

4 TIGHTEN CONNECTOR

Tighten the connector, ensuring the threads are aligned properly for tightest fit. Inspect for kinks or binding of the hose.

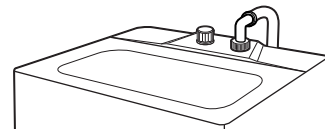

2 CONNECT TO WATER LINE

Attach the hose connector to the faucet adapter by pulling down on the locking collar while lifting up on the connector until it snaps into place. Make sure the water filter provided is in place.

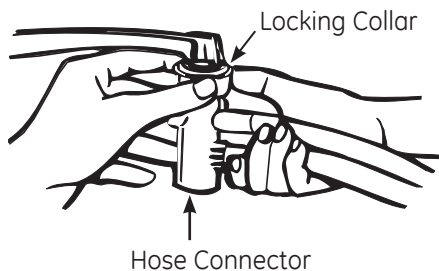

5 CONNECT DRAIN HOSE

Attach the drain hose to the rear of the washer. Install the clamp on the drain hose and tighten to prevent leakage of water.

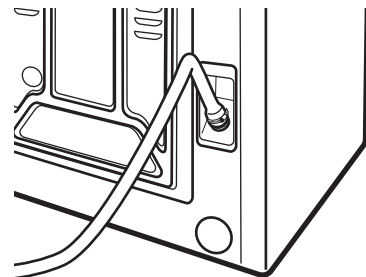

Installation Instructions

WASHER CONNECTIONS FOR PORTABLE MODEL WSLP1500— ONE-FAUCET CONNECTIONS (CONT.)

6 MAKE SURE THE TEMPERATURE SELECTOR IS SET AT COLD

7 SLOWLY TURN ON THE WATER FAUCET ALL THE WAY TO THE DESIRED TEMPERATURE SETTING

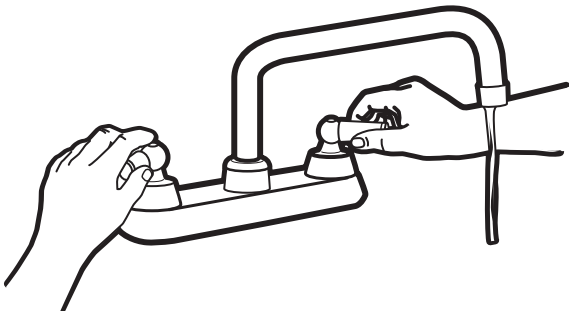

8 PLUG THE POWER CORD INTO A 3-PRONG GROUNDED OUTLET

The electrical power cord is on the back of the washer.

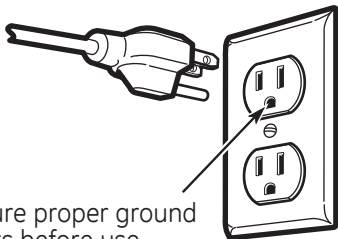

Ensure proper ground exists before use

9 REMOVE THE PROTECTIVE FILM COVERING THE CONTROL PANEL

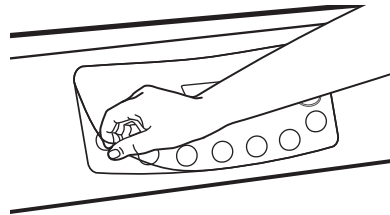

10 INSTALLATION CHECKLIST

Before starting the washer, check to make sure:

- Main power is turned on.
- The washer is plugged in.
- The water faucets are turned on.
- The unit is level.
- There are no leaks at the faucet, drain line or washer.

Installation Instructions

TO DISCONNECT THE WASHER:

1 TURN WATER FAUCET OFF

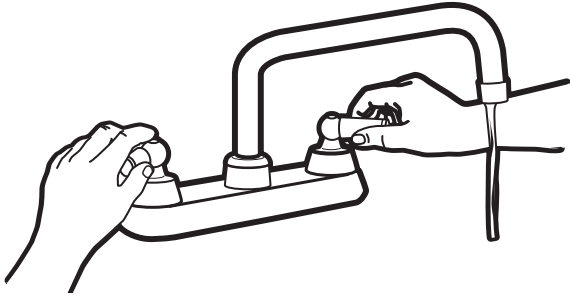

2 UNPLUG POWER CORD AND RETURN IT TO THE STORAGE AREA

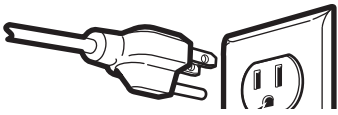

3 PRESS THE RED WATER FLOW BUTTON TO RELEASE THE WATER PRESSURE

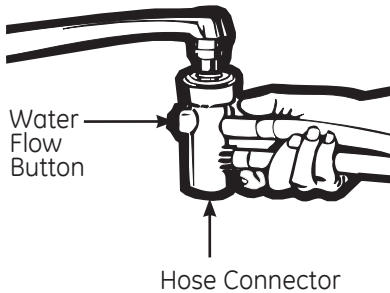

4 DISCONNECT FROM WATER LINE

Move the locking collar down and pull the hose connector down to disengage from the faucet adapter.

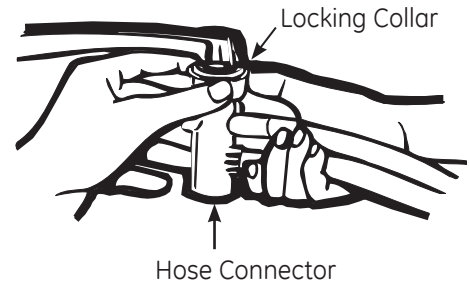

5 DRAIN WATER

Drain water from the hoses through the hose connector.

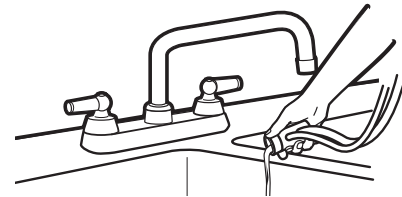

Installation Instructions

WASHER CONNECTIONS FOR PORTABLE MODEL WSLP1500—TWO-FAUCET CONNECTIONS

If you have two separate water connections, your washer can be connected to both the hot and cold water faucets. This kit can be purchased from your dealer or from Parts and Accessories. **In the United States**, call 800.626.2002. **In Canada**, consult the yellow pages for your local Mabe Canada number.

TO CONNECT THE WASHER:

1 CONNECT TO WATER LINE

Connect **HOT** and **COLD** water inlet hoses to the **HOT** and **COLD** faucets.

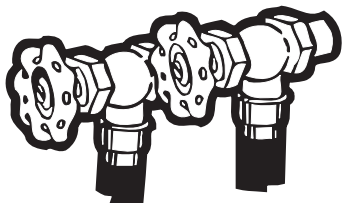

2 CONNECT DRAIN HOSE

Secure the drain hose to the sink or stand pipe.

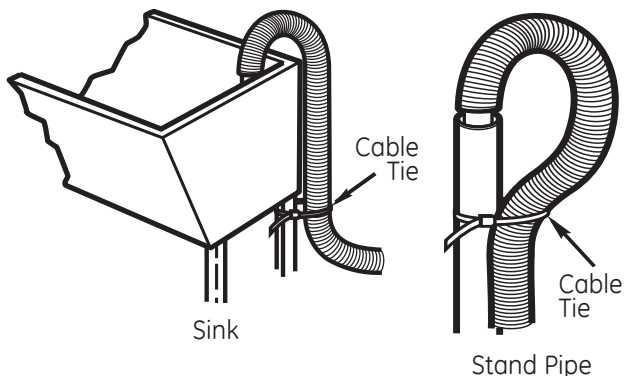

3 PLUG THE POWER CORD INTO A 3-PRONG GROUNDED OUTLET

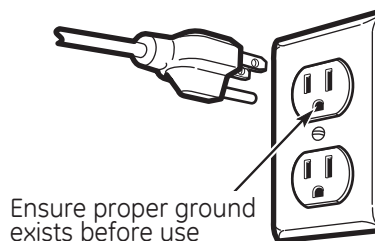

4 INSTALLATION CHECKLIST

Before starting the washer, check to make sure:

- Main power is turned on.
- The washer is plugged in.
- The water faucets are turned on.
- The unit is level.
- The drain hose is properly tied up.
- There are no leaks at the faucet, drain line or washer.

TO DISCONNECT THE WASHER:

1 TURN WATER FAUCETS OFF

2 UNPLUG POWER CORD AND RETURN IT TO THE STORAGE AREA

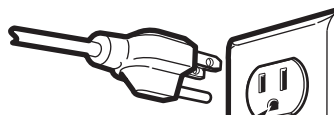

3 DISCONNECT THE DRAIN AND WATER SUPPLY HOSES

Hang them on the storage rack.



Troubleshooting Tips
Save time and money! Review the charts on the following pages first and you may not need to call for service.

Status Indicators



- Indicates washer failed to fill. Ensure wall faucets are on and fill hose is not clogged or kinked.



- Indicates water has not drained from washer. Ensure the drain hose is not kinked or connected improperly.



- Indicates the laundry load is unbalanced. Reposition laundry evenly in basket, and ensure washer is level.



- Indicates the lid is open. Close the lid.



- Press **Power** and call service.



- Press **Power** and call service.



- Indicates water has overflowed. Restart after spinning.

Before you call for service...

Troubleshooting Tips

WATER	POSSIBLE CAUSES	WHAT TO DO
Too many suds	Type of detergent	• Switch to HE  detergent.
	Very soft water	• Try less detergent.
	Too much detergent	• Measure your detergent carefully. Use less soap if you have soft water, a smaller load or a lightly soiled load.
Water leaks	Fill hoses or drain hose is improperly connected	• Make sure hose connections are tight at faucets and the washing machine. Make sure the end of the drain hose is correctly inserted and secured to the drain.
	Household drain may be clogged	• Check household plumbing. You may need to call a plumber.
	Constant water pressure to the fill hoses at the water source	• Tighten hoses at the faucets and turn the water off after each use. • Check condition of the fill hoses; they may need replacement after 5 years.
	Using too much detergent in washer	• Use less detergent. Use less soap if you have soft water, a smaller load or a lightly soiled load.
Water temperature is incorrect	Water supply is turned off or improperly connected	• Turn both hot and cold faucets fully on and make sure hoses are connected to correct faucets.
	Water valve screens are stopped up	• Turn off the water source and remove the water connection hoses from the upper back of the washer. Remove screens and use a brush or toothpick to clean the screens in the machine. Reinstall screens, reconnect the hoses and turn the water back on.
	House water heater is not set properly	• Make sure house water heater is delivering water at 120°F–140°F (48°C–60°C).
Water won't drain	Drain hose is kinked or improperly connected	• Straighten drain hose and make sure washer is not sitting on it. • Top of drain outlet should be less than 8 ft. above floor.
	Pump clogged	• Remove and clean pump filter.
OPERATION	POSSIBLE CAUSES	WHAT TO DO
Washer pauses in cycle	The washer normally pauses between washing steps	
Washer won't operate	Washer is unplugged	• Make sure cord is plugged securely into a working outlet.
	Water supply is turned off	• Turn both hot and cold faucets fully on.
	Controls are not set properly	• Make sure all selections have been made.
	Lid is open	• Close lid and press Start/Pause .
	Circuit breaker/fuse is tripped/blown	• Check house circuit breakers/fuses. Replace fuses or reset breaker. Washer should have separate outlet.
Washer has not been turned on	• Press the Power button.	

PERFORMANCE	POSSIBLE CAUSES	WHAT TO DO
Colored spots	Incorrect use of fabric softener	<ul style="list-style-type: none"> • Check fabric softener package for instructions and follow directions for using dispenser.
	Dye transfer	<ul style="list-style-type: none"> • Sort whites or lightly colored items from dark colors.
Grayed or yellowed clothes	Not enough detergent	<ul style="list-style-type: none"> • Use more detergent (especially with larger loads).
	Hard water	<ul style="list-style-type: none"> • Use a water conditioner like Calgon brand or install a water softener.
	Water is not hot enough	<ul style="list-style-type: none"> • Make sure water heater is delivering water at 120°F–140°F (48°C–60°C).
	Washer is overloaded	<ul style="list-style-type: none"> • Select load size to match clothes load.
	Dye transfer	<ul style="list-style-type: none"> • Sort clothes by color. If fabric label states wash separately, unstable dyes may be indicated.
Lint or residue on clothes	Clothes are air or line dried	<ul style="list-style-type: none"> • If you do not dry your clothes with a clothes dryer, your clothes may retain more lint.
	Incorrect sorting	<ul style="list-style-type: none"> • Separate lint producers from lint collectors.
	Washing too long	<ul style="list-style-type: none"> • Wash small loads for a shorter time than larger loads.
	Overloading	<ul style="list-style-type: none"> • Load clothes no higher than the top row of holes in the washer basket • Make sure load size selector matches clothes load size
Pilling	Result of normal wear on poly-cotton blends and fuzzy fabrics	<ul style="list-style-type: none"> • While this is not caused by the washer, you can slow the pilling process by washing garments inside out.
Snags, holes, tears, rips or excessive wear	Pins, snaps, hooks, sharp buttons, belt buckles, zippers, and sharp objects left in pockets	<ul style="list-style-type: none"> • Fasten snaps, hooks, buttons and zippers. • Remove loose items like pins, objects in pockets and sharp buttons. • Turn knits (which snag easily) inside out.
	Undiluted chlorine bleach	<ul style="list-style-type: none"> • Check bleach package instructions for proper amount. • Never add undiluted bleach to wash or allow clothes to come in contact with undiluted bleach.
	Chemicals like hair bleach or dye, permanent wave solution	<ul style="list-style-type: none"> • Rinse items that may have chemicals on them before washing.
Wrinkling	Improper sorting	<ul style="list-style-type: none"> • Avoid mixing heavy items (like work clothes) with light items (like blouses). • Try a fabric softener.
	Overloading or incorrect water level	<ul style="list-style-type: none"> • Load your washer so clothes have enough room to move freely.
	Repeated washing in water that is too hot	<ul style="list-style-type: none"> • Wash in warm or cold water.

Before you call for service...

Troubleshooting Tips

NOISE	POSSIBLE CAUSES	WHAT TO DO
<i>Washer is noisy</i>	Washer is uneven	<ul style="list-style-type: none">• Level the washer. See Leveling the Washer.
	Washer load is unbalanced	<ul style="list-style-type: none">• Press the Start/Pause button to stop the washer, open the lid and redistribute the load evenly. Close the lid and restart.
	Washer is sitting too close to wall (causes knocking during cycle)	<ul style="list-style-type: none">• Pull washer away from the wall; about 4" is needed

OTHER	POSSIBLE CAUSES	WHAT TO DO
<i>Labels on the exterior of the washer will not peel off cleanly</i>	Occasionally the adhesive used on the labels does not release cleanly	<ul style="list-style-type: none">• Use a hair dryer set at the lowest heat setting, directing the air at the label for a short amount of time. This will release the adhesive easily, without damaging the surface of the washer.

GE Washer Warranty. (For customers in the United States)



All warranty service provided by our Factory Service Centers, or an authorized Customer Care® technician. To schedule service, on-line, visit us at GEAppliances.com, or call 800.GE.CARES (800.432.2737). Please have serial number and model number available when calling for service.

Staple your receipt here.
Proof of the original purchase date is needed to obtain service under the warranty.

For The Period Of: We Will Replace:

One Year

From the date of the original purchase

Any part of the washer which fails due to a defect in materials or workmanship. During this **limited one-year warranty**, GE will also provide, **free of charge**, all labor and related service costs to replace the defective part.

What Is Not Covered (in the United States):

- Service trips to your home to teach you how to use the product.
- Improper installation, delivery or maintenance.
- Failure of the product if it is abused, misused, or used for other than the intended purpose or used commercially.
- Damage after delivery.
- Replacement of house fuses or resetting of circuit breakers.
- Damage to the product caused by accident, fire, floods or acts of God.
- Incidental or consequential damage caused by possible defects with this appliance.
- Product not accessible to provide required service.

EXCLUSION OF IMPLIED WARRANTIES—Your sole and exclusive remedy is product repair as provided in this Limited Warranty. Any implied warranties, including the implied warranties of merchantability or fitness for a particular purpose, are limited to one year or the shortest period allowed by law.

This warranty is extended to the original purchaser and any succeeding owner for products purchased for home use within the USA. If the product is located in an area where service by a GE Authorized Servicer is not available, you may be responsible for a trip charge or you may be required to bring the product to an Authorized GE Service location for service. In Alaska, the warranty excludes the cost of shipping or service calls to your home.

Some states do not allow the exclusion or limitation of incidental or consequential damages. This warranty gives you specific legal rights, and you may also have other rights which vary from state to state. To know what your legal rights are, consult your local or state consumer affairs office or your state's Attorney General.

Warrantor: General Electric Company. Louisville, KY 40225

GE Washer Warranty. *(For customers in Canada)*



All warranty service provided by our Factory Service Centres or an authorized technician. For service, call 1.800.561.3344.

Please have serial number and model number available when calling for service.

For The Period Of: We Will Replace:

One Year
From the date of the original purchase

Any part of the washer which fails due to a defect in materials or workmanship. During this **limited one-year warranty**, GE will also provide, **free of charge**, all labour and related service costs to replace the defective part.

What Is Not Covered (in Canada):

- Service trips to your home to teach you how to use the product.
- Improper installation, delivery or maintenance.
- Failure of the product if it is abused, misused, or used for other than the intended purpose or used commercially.
- Damage after delivery.
- Replacement of house fuses or resetting of circuit breakers.
- Damage to the product caused by accident, fire, floods or acts of God.
- Incidental or consequential damage caused by possible defects with this appliance.
- Product not accessible to provide required service.

EXCLUSION OF IMPLIED WARRANTIES—Your sole and exclusive remedy is product repair as provided in this Limited Warranty. Any implied warranties, including the implied warranties of merchantability or fitness for a particular purpose, are limited to one year or the shortest period allowed by law.

This warranty is extended to the original purchaser and any succeeding owner for products purchased for home use within Canada. In-home warranty service will be provided in areas where it is available and deemed reasonable by Mabe to provide.

WARRANTOR IS NOT RESPONSIBLE FOR CONSEQUENTIAL DAMAGES.

Warrantor: MABE CANADA INC.

Consignes de sécurité 28, 29

Consignes d'utilisation

Caractéristiques et commandes ... 30, 31

Caractéristiques particulières

de la laveuse32, 33

Chargement et utilisation

de la laveuse..... 34

Nettoyage de la Laveuse36, 37

Instructions d'installation .. 38, 46

Conseils de dépannage

Avant d'appeler un technicien 48-50

Indicateurs d'état 47

Assistance à la clientèle

Garantie 51

Soutien au consommateur 52

**Inscrivez ici les numéros de
modèle et de série :**

_____

_____

Vous les trouverez sur une étiquette
placée à l'arrière de la laveuse.

IMPORTANTES CONSIGNES DE SÉCURITÉ.

VEUILLEZ LIRE TOUTES LES CONSIGNES AVANT UTILISATION.

 Ceci est un symbole d'alerte de sécurité. Ce symbole prévient d'un risque mortel ou de blessures encouru par vous et d'autres personnes. Tous les messages de sécurité s'inscriront à la suite du symbole d'alerte et du mot « DANGER », « AVERTISSEMENT » ou « MISE EN GARDE ». Ces mots sont associés aux définitions suivantes :

 **DANGER** Indique une situation dangereuse qui, si elle n'est pas évitée, causera des blessures sévères, voire la mort.

 **AVERTISSEMENT** Indique une situation dangereuse qui, si elle n'est pas évitée, peut causer des blessures sévères, voire la mort.

 **MISE EN GARDE** Indique une situation dangereuse qui, si elle n'est pas évitée, peut causer des blessures mineures ou modérément graves.

INSTRUCTIONS DE SÉCURITÉ IMPORTANTES

 **AVERTISSEMENT** Pour réduire le risque de décès, d'incendie, d'explosion, de choc électrique ou de blessure aux personnes utilisant cet appareil, observez des précautions élémentaires dont les suivantes :

- Lisez toutes les instructions avant d'utiliser l'appareil.
- NE séchez NI ne lavez les articles qui ont été précédemment nettoyés, lavés, trempés ou détachés à l'aide d'essence, de solvants de nettoyage à sec ou d'autres substances inflammables ou explosives, puisqu'ils peuvent émettre des vapeurs susceptibles de s'enflammer ou d'exploser.
- N'ajoutez PAS d'essence, de solvants pour nettoyage à sec ni d'autres substances inflammables ou explosives dans l'eau de lavage. Ces substances émettent des vapeurs susceptibles de s'enflammer ou d'exploser.
- EXPLOSIF. Si le système d'eau chaude n'a pas été utilisé sur une telle durée, avant d'utiliser la laveuse, ouvrez tous les robinets d'eau chaude pour faire couler l'eau de chaque robinet pendant plusieurs minutes. Cette mesure libérera tout gaz d'hydrogène accumulé. Étant donné que ce gaz est inflammable, NE fumez NI n'utilisez une flamme nue durant cette manœuvre.
- NE laissez PAS les enfants jouer sur ou dans cet appareil ou tout autre. Une surveillance étroite est requise lorsque des enfants se trouvent à proximité de l'appareil en fonctionnement. Enlevez la porte ou le couvercle de la laveuse lorsque l'appareil est mis hors service ou au rebut. L'omission d'observer ces instructions peut causer le décès ou des blessures.
- NE vous penchez PAS dans l'appareil si la cuve ou l'agitateur est en mouvement afin de prévenir l'emmêlement.
- N'installez NI ne rangez cet appareil dans un endroit exposé aux intempéries.
- NE modifiez PAS les commandes, ne réparez NI remplacez une quelconque pièce et ne tentez aucune réparation de cet appareil, à moins que cela ne soit expressément recommandé dans les instructions d'entretien ou de réparation destinées à l'utilisateur et dont vous avez une compréhension et une compétence suffisantes pour les appliquer.
- Gardez la zone autour de l'appareil propre et sèche afin de réduire le risque de glissement.
- NE faites PAS fonctionner cet appareil s'il est endommagé, ne fonctionne pas correctement, est en partie démonté, ou encore si des pièces sont manquantes ou abîmées, y compris le cordon électrique ou sa fiche.
- Débranchez l'appareil ou fermez le disjoncteur avant une réparation. Le fait d'appuyer sur le bouton Power (Alimentation) NE coupe PAS l'alimentation électrique.
- Consultez la section « Exigences électriques » des instructions d'installation pour connaître la procédure de mise à la terre.

CONSERVEZ CES INSTRUCTIONS

INSTALLATION APPROPRIÉE



Cette laveuse doit être installée correctement et positionnée conformément aux instructions d'installation avant l'utilisation. Si vous n'avez pas reçu le guide d'installation, vous pouvez le recevoir en visitant electromenagersge.ca ou en appelant le **800.561.3344**.

- Assurez-vous que le flexible d'eau chaude est connecté au robinet en « H » (grillage interne rouge) et que le flexible d'eau froide est connecté au robinet en « C » (grillage interne bleu).
- Installez ou rangez l'appareil là où il ne sera pas exposé à des températures inférieures au point de congélation ou aux intempéries, sinon il y a risque de dommage permanent et invalidation de la garantie.
- Mettez correctement la laveuse à la terre conformément à tous les codes et règlements en vigueur. Observez la procédure détaillée décrite dans les instructions d'installation.

AVERTISSEMENT - Risque d'électrocution

Brancher l'appareil dans une prise à 3 broches mise à la terre.

NE PAS enlever la broche de mise à la terre.

N'UTILISEZ pas de rallonge électrique.

N'UTILISEZ pas d'adaptateur de prise.

L'omission de prendre ces précautions peut provoquer la mort, l'explosion ou l'incendie.

- Cette laveuse n'est livrée avec les flexibles d'alimentation d'eau.

GE recommande vivement l'utilisation de pièces spécifiées par le fabricant. La liste ci-dessous énumère les flexibles que l'on peut se procurer auprès du fabricant. Ces flexibles sont fabriqués et essayés de façon à satisfaire aux spécifications de GE.

GE recommande vivement l'utilisation de flexibles d'alimentation d'eau neufs. Les flexibles se détériorent avec le temps et ils doivent être remplacés tous les 5 ans afin de réduire le risque de défaillance ou de dégât d'eau.

Pièces et accessoires

Appelez le **800.661.1616** ou contactez votre marchand de pièces GE local.

Numéro de pièce Accessoire

PM14X10002	Flexibles d'alimentation d'eau en caoutchouc – 1,2 m (4 pi)
<i>Ou</i>	
PM14X10005	Flexibles d'alimentation d'eau en métal tressé – 1,2 m (4 pi)
WX10X10011	Nettoyant pour laveuse Tide®*
PM7X1	Plateau de plancher pour laveuse

LORSQUE L'APPAREIL N'EST PAS UTILISÉ



- Fermez les robinets pour minimiser les fuites dans l'éventualité d'un bris ou d'une rupture. Vérifiez l'état des flexibles d'alimentation d'eau ; GE recommande de remplacer les flexibles d'alimentation d'eau tous les 5 ans.

CONSERVEZ CES INSTRUCTIONS

A propos du réglage des commandes et des indications du tableau.

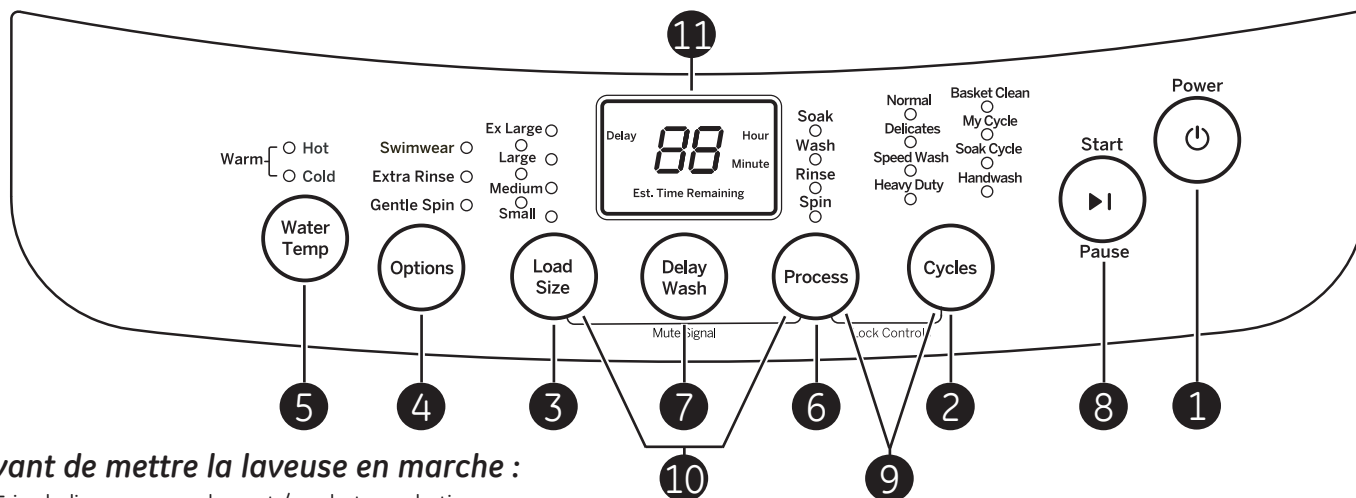

Avant de mettre la laveuse en marche :

- Trier le linge par couleur et / ou le type de tissu.
- Chargez le linge dans votre laveuse.
- Ajoutez le détergent dans le tiroir distributeur.
- Ajoutez l'adoucissant dans le distributeur d'adoucissant.
- Ajoutez javellisant dans le distributeur de javellisant liquide.

1 Power (Alimentation)

Appuyez sur le bouton **Power** (Alimentation) pour allumer le tableau de commandes.

NOTE : Vous ne débranchez pas votre appareil de l'alimentation électrique en appuyant sur **Power** (Alimentation).

2 Cycles

Appuyez sur la touche **Cycles** pour choisir le cycle désiré.

Normal (Charge normale)	Pour les cotonnades de couleurs non solides, le linge de maison, les vêtements de travail et de jeu très à légèrement salés. Ce cycle procure le meilleur lavage général et il doit être utilisé pour la plupart des articles de tous les jours. Fournit un lavage normal et une vitesse d'essorage moyenne.
Delicates (Déliçats)	Pour la lingerie et les tissus délicats avec degré de saleté léger à normal. Fournit un lavage léger et une vitesse d'essorage basse.
Speed Wash (Lavage Rapide)	Pour les petites brassées d'articles légèrement sales dont a besoin rapidement. Fournit un lavage et un rinçage légers et une vitesse d'essorage élevée mais brève.
Heavy Duty (Service intensif)	Un cycle plus intensif que le normal pour les vêtements très sales ou tachés. Un cycle de trempage est ajouté et le cycle de brassage est prolongé pour un nettoyage accru. Ce cycle plus intensif doit être utilisé avec modération.
Handwash (Lavage à la Main)	Pour les articles étiquetés lavage à la main peu sales. Offre un secado delicato y remojo durante el lavado y enjuague. Assure un trempage et un culbutage délicats pendant le lavage et le rinçage.
Soak Cycle (Cycle de Trempage)	Un cycle de lavage prolongé pour déloger la saleté et les taches incrustées.
My Cycle (Favori)	Pour sauvegarder un cycle favori, réglez Cycles sur My Cycle (Favori) et sélectionnez les réglages désirés : Process (Procédure), Load Size (Taille de brassée), Options et Water Temp (Température de l'eau). Appuyez sur la touche Start (Marche). La laveuse sauvegarde automatiquement le réglage puis démarre. Pour modifier My Cycle (Favori), sauvegardez de nouveau en suivant la procédure ci-dessus. Pour utiliser My Cycle (Favori), réglez Cycles sur My Cycle puis appuyez sur la touche Start (Marche).
Basket Clean (Nettoyage Panier)	Pour nettoyer le panier de résidus et odeurs. Utilisation recommandée d'au moins une fois par mois. REMARQUE : Ne chargez jamais une brassée pendant l'utilisation de l'option Basket Clean (Nettoyage panier). Les articles de la brassée pourraient subir des dommages. Consultez la section Entretien et nettoyage .

3 Load Size (Taille de brassée)

Cette laveuse déterminera automatiquement la quantité d'eau appropriée à la taille et au type de brassée placée dans l'appareil. Pour modifier la taille de brassée, appuyez sur la touche **Load Size** (Taille de brassée) et sélectionner la taille de la brassée : Extra Large; Extra Large-Large; Large; Large-Medium (Large-Moyenne); Medium (Moyenne); Medium-Small (Moyenne-Petite); Small (Petite). **REMARQUE** : La taille Extra Large ne peut pas être sélectionnée pour le cycle de lavage Charge normale. Le témoin lumineux indique la sélection de la taille de brassée. Adaptez la taille de la brassée en conséquence. Placez les vêtements sans les comprimer en ne dépassant pas la dernière rangée de trous dans le panier de la laveuse.

4 Options

Appuyez sur la touche **Options** pour sélectionner les options désirées.

Swimwear (Maillots de bain)	Sélectionnez cette option pour essorer le surplus d'eau des maillots de bain. NOTE : Ce n'est PAS un cycle de lavage. Cette option ne peut être sélectionnée qu'après la mise sous tension de l'appareil en appuyant sur Power (Alimentation) . Ne chargez PAS plus de 1,8 kg (4 lb) de vêtements dans la laveuse.
Extra Rinse (Rinçage supplémentaire)	Lorsque vous utilisez un supplément de détergent ou de javellisant pour laver des vêtements très sales, utilisez l'option Extra Rinse (Rinçage supplémentaire) pour mieux extraire les résidus additionnels. NOTE : Cette option est offerte pour les cycles Normal et Heavy Duty (Service intensif) seulement.
Gentle Spin (Essorage modéré)	Procure une vitesse d'essorage plus basse.

5 Water Temp (Température de l'eau)

Choisissez la température de l'eau pour les programme de lavage: **Hot (eau chaude)**; **Warm (chaude et froide)**; **Cold (froide)**. Observez toujours les recommandations indiquées sur les étiquettes d'entretien du fabricant ou ses instructions pour le lavage.

REMARQUE POUR LES MODÈLES PORTATIFS : Si l'appareil est raccordé à un robinet unique, réglez le débit d'eau et la température de l'eau au niveau du robinet.

6 Process (Procédure)

Choisissez les options à inclure dans le cycle. Appuyez sur la touche **Process (Procédure)** jusqu'à ce que toutes les options que vous souhaitez inclure soient allumées. Il est possible de sélectionner plus d'une option.

Soak (Trempage)	Sélectionnez cette option pour régler un cycle de trempage seulement. Le panier de lavage va se remplir, effectuer un cycle de trempage puis se vider. NOTE : Cette option est offerte pour les cycles Normal et Heavy Duty (Service intensif) seulement.
Wash (Lavage)	Sélectionnez cette option pour régler un cycle de lavage seulement. Le panier de lavage va se remplir, effectuer un cycle de lavage puis se vider.
Rinse (Rinçage)	Sélectionnez cette option pour régler un cycle de lavage seulement. Le panier de lavage va se remplir, effectuer un cycle de lavage puis se vider.
Spin (Essorage)	Sélectionnez cette option pour régler un cycle d'essorage seulement. Le panier de lavage va effectuer un cycle d'essorage.

7 Delay Wash (Lavage en différé)

Vous pouvez retarder la mise en marche d'un cycle de lavage pendant 3 à 48 heures. Appuyez sur la touche **Delay Wash (Lavage en différé)** pour choisir le nombre d'heures de délai que vous désirez pour le démarrage du cycle, puis appuyez sur la touche **Start/Pause (Marche/Pause)**. La machine compte le temps d'attente, puis se met en marche automatiquement à l'heure désirée.

REMARQUE : Si vous oubliez de bien fermer le couvercle, un signal de rappel se fera entendre pour vous rappeler de le faire.

REMARQUE : Si vous ouvrez le couvercle pendant le compte à rebours du délai, la machine se mettra à pause. Vous devez fermer le couvercle et appuyer à nouveau sur la touche **Start/Pause (Marche/Pause)** pour recommencer le compte à rebours.

Pour annuler Delay Wash (Lavage en différé), appuyez sur **Power (Alimentation)** pour redémarrer.

8 Start/Pause (Marche/Pause)

Appuyez pour mettre en marche un cycle. Si la laveuse fonctionne, vous l'arrêtez en appuyant une fois. Appuyez à nouveau pour remettre en marche le cycle.

NOTE : En arrêtant la laveuse et en ne remettant pas en marche le cycle dans les 15 minutes qui suivent, vous annulez le cycle.

9 Lock Controls (Verrouillage de contrôles)

Vous pouvez verrouiller les contrôles pour empêcher tout choix de cycle. Les commandes peuvent être verrouillées ou déverrouillées après le démarrage d'un cycle.

Pour verrouiller/déverrouiller les contrôles de la laveuse, appuyez sur les boutons **Process (Process)** y **Cycles** et tenez-la appuyée pendant 3 secondes. Un son retentit pour indiquer l'état verrouillé/déverrouillé.

10 Mute Signal (Mise en sourdine)

Pour activer ou désactiver le son du signal, maintenez une pression sur les touches Load Size (Taille de brassée) et Process (Procédure) pendant 3 secondes.

11 Display (Affichage)

L'affichage montre le temps approximatif restant jusqu'à la fin du cycle.

REMARQUE : Le temps du cycle est touché par le temps requis pour que la laveuse se remplisse. Ceci dépend de la pression de l'eau dans votre maison.

NOTE : Si l'option **Delay Wash (Lavage en différé)** est réglée, le mot **Delay** et le compte à rebours du délai d'attente seront d'abord affichés; le compte à rebours du cycle de lavage s'affichera ensuite.

Caractéristiques de la laveuse.

Caractéristiques et l'apparence peut varier tout au long de ce manuel

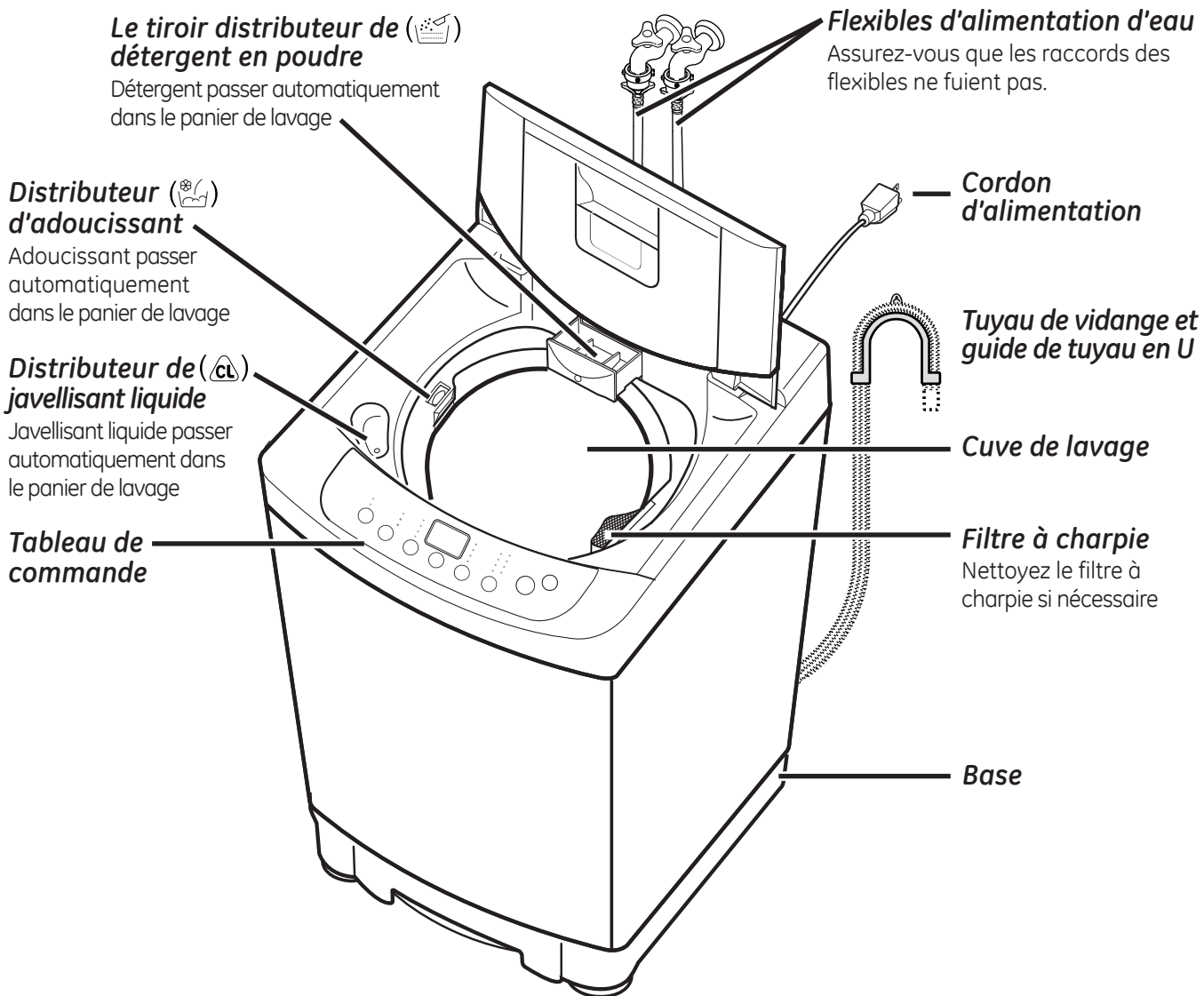

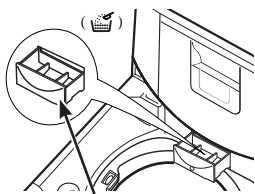

Le tiroir distributeur de détergent en poudre

Le tiroir distributeur de détergent en poudre

Ajoutez du détergent en poudre en le versant dans le tiroir distributeur au **centre arrière**. La plupart du détergent va immédiatement pénétrer dans la cuve.

Détergent en liquide doivent être ajoutés directement dans la cuve de lavage, conformément aux directives du fabricant.



Ne mettez **PAS** de sachets de détergent dans les compartiments du distributeur. Les sachets de détergents doivent être ajoutés directement dans la cuve de lavage, conformément aux directives du fabricant.

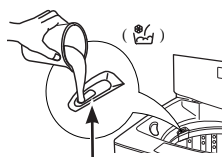

Distributeur d'adoucissant

Distributeur d'adoucissant

Ajoutez de l'adoucisseur liquide en le versant dans le distributeur d'adoucissant au **centre gauche**. Le liquide sera ajouté au moment optimal durant le cycle de rinçage.



Ne mettez **PAS** de sachets de détergent dans les compartiments du distributeur. Les sachets de détergents doivent être ajoutés directement dans la cuve de lavage, conformément aux directives du fabricant.



Distributeur de javellisant liquide

Distributeur de javellisant liquide

Ajoutez du javellisant liquide en le versant dans le distributeur de javellisant liquide à **l'avant gauche**. Le javellisant chloré liquide se dilue à mesure que l'eau remplit la cuve pour le cycle de lavage.

- 1 Lisez les étiquettes des vêtements pour connaître les directives d'entretien.
- 2 Mesurez le javellisant liquide avec soin, en suivant les instructions sur la bouteille.
 - Ne versez jamais de javellisant chloré liquide non dilué directement sur les vêtements ou dans le panier de lavage.
 - Ne versez pas de javellisant en poudre dans compartiment de javellisant.

3

Avant de mettre la laveuse en marche, versez la quantité mesurée de javellisant directement dans le compartiment de javellisant. Évitez d'éclabousser ou de faire déborder le distributeur. Si vous préférez utiliser du javellisant en poudre, ajoutez-le dans le panier de lavage avec le détergent.

- Ne mélangez pas un javellisant chloré avec de l'ammoniac ou des acides tels que du vinaigre et/ou du décapant pour la rouille. Le mélange peut produire un gaz toxique pouvant être fatal.



Ne mettez **PAS** de sachets de détergent dans les compartiments du distributeur. Les sachets de détergents doivent être ajoutés directement dans la cuve de lavage, conformément aux directives du fabricant.

Chargement et utilisation de la laveuse.

Observez toujours les recommandations indiquées sur les étiquettes d'entretien du fabricant pour le lavage.

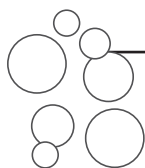

Utilisation correcte du détergent

L'utilisation d'une quantité insuffisante ou excessive de détergent peut causer des problèmes de lavage.

Utilisez moins de détergent si votre eau est douce, la brassée petite ou légèrement sale.

Pour les taches, appliquez un agent de prétraitement sur les articles selon les directives de l'étiquette du produit. L'application devrait se faire dans le panier pour prévenir la vaporisation sur le couvercle ou les graphiques dont les couleurs risquent alors de perdre leur éclat.

GE recommande d'utiliser des détergents haute efficacité **HE** dans toutes les laveuses homologuées Energy Star. Ces détergents sont formulés pour agir efficacement lors de lavages et de rinçages à faible consommation d'eau. Ils réduisent les problèmes liés à la production excessive de mousse souvent associés aux détergents réguliers.

Lors de l'utilisation de détergents concentrés ou à haute efficacité, lisez l'étiquette du produit pour déterminer la quantité requise pour un rendement optimal. Un surplus de détergent agira négativement sur le rendement du lavage.



Tri des charges de lavage

Triez selon les couleurs (blancs, pâles, couleurs), le degré de saleté, le type de tissu (cottons rigides, entretien facile, délicat), la tendance à produire de

la charpie (tissu éponge, chenille) ou à la retenir (velours de coton, corduroy).

⚠ AVERTISSEMENT



- Risque d'incendie

Ne placez pas, dans la laveuse, d'articles qui sont imbibés d'essence ou d'autres liquides inflammables. Aucune laveuse ne peut éliminer l'huile totalement.

Ne séchez aucun article qui a déjà reçu un type d'huile quelconque (y compris les huiles de cuisson). L'omission de prendre ces précautions peut provoquer la mort, l'explosion ou l'incendie.



Chargement de la laveuse

Chargez les articles lâchement dans le panier de lavage. Pour les meilleurs résultats, chargez les articles uniformément et lâchement autour de l'extérieur du panier. Pour ajouter les articles après la mise en marche de la laveuse, appuyez sur **Pause**, soulevez le couvercle et submergez les articles supplémentaires autour de l'extérieur du panier. Fermez le couvercle et appuyez sur **Start** (*Marche*) pour redémarrer.

- Ne placez pas les gros articles tels que les draps, les couvertes et les serviettes en travers de l'infuseur. Chargez-les autour de l'extérieur du panier.
- Ne placez pas les coussins de jardin ou de sofa dans la laveuse car ils sont trop volumineux pour se déplacer. Retirez les housses et lavez UNIQUEMENT celles-ci.

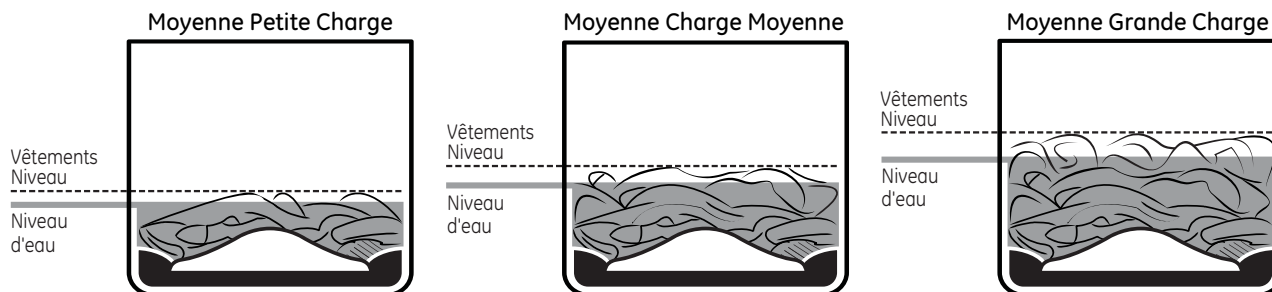

Nettoyage de la Laveuse.

Intérieur de la laveuse

Pour nettoyer l'intérieur de la laveuse, sélectionnez l'option **Basket Clean** (Nettoyage panier) sur le panneau de commande. Le cycle **Basket Clean** (Nettoyage panier) doit être exécuté au minimum une fois par mois. Ce cycle utilise plus d'eau, en plus du javellisant, afin de contrôler le taux d'accumulation de la saleté et du détergent dans votre laveuse.

NOTE : Lisez toutes les instructions ci-dessous avant de démarrer le cycle **Basket Clean** (Nettoyage panier).

1. Retirez tout vêtement ou objet de la laveuse et assurez-vous que le panier de lavage est vide.
2. Ouvrez le couvercle de la laveuse et versez une tasse ou 250 ml de javellisant liquide ou d'un autre nettoyant pour laveuse dans le panier.
3. Fermez le couvercle et sélectionnez le cycle **Basket Clean** (Nettoyage panier). Appuyez sur la touche **Start** (Marche).
4. Le compte à rebours du cycle **Basket Clean** (Nettoyage panier) s'affiche. Le cycle prendra environ 3 heures pour s'accomplir. Veillez à ne pas interrompre le cycle.

Verser dans le panier de lavage.

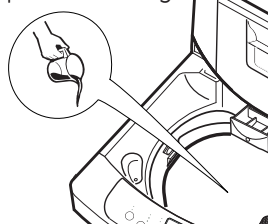

On peut interrompre le cycle **Basket Clean** (Nettoyage panier) en appuyant sur la touche **Start** (Marche) entre les cycles. Une panne de courant dans le domicile peut aussi interrompre le cycle. Une fois le courant rétabli, le cycle **Basket Clean** (Nettoyage panier) redémarre là où il s'était arrêté. Lors d'une interruption, assurez-vous d'effectuer un cycle **Basket Clean** (Nettoyage panier) complet avant d'utiliser la laveuse. Une pression de la touche **Power** (Alimentation) durant le déroulement du cycle **Basket Clean** (Nettoyage panier) entraînera son annulation.

IMPORTANT :

- Effectuez un cycle **Basket Clean** (Lavage panier) avec une (1) tasse (250 ml) de javellisant une fois par mois.
- Une fois le cycle **Basket Clean** (Nettoyage panier) terminé, vous pouvez remarquer une odeur de javellisant à l'intérieur de la laveuse.
- Il est recommandé de laver une brassée de couleur pâle après un cycle **Basket Clean** (Nettoyage panier).

Filtre à charpie

Nettoyez au besoin, en particulier après des brassées d'articles qui génèrent de la charpie, des serviettes par exemple.

1. Retirez le filtre à charpie bleus sur le côté du panier en le détachant.
2. Ouvrez le disque bleu, enlevez toute la charpie, rincez puis fermez.
3. Remplacez le filtre en encliquetant celui-ci à sa position dans le panier de lavage.

Pousser du haut vers bas puis tirez.

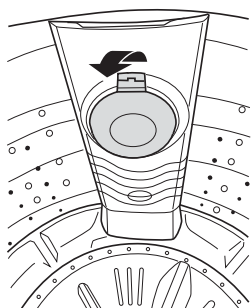

Extérieur

Essuyez immédiatement tout produit renversé à l'aide d'un chiffon humide. Evitez de frapper la surface avec des objets tranchants.

Filtre de pompe ou le boîtier

Nettoyez au besoin pour retirer tout article qui est resté pris dans le filtre ou le boîtier.

1. Dans le bas arrière de la laveuse, placez une serviette sur le plancher sous le capuchon du filtre pour recueillir toute eau qui pourrait s'écouler.
2. Tournez le capuchon de filtre dans le sens inverse des aiguilles puis tirez pour le dégager.

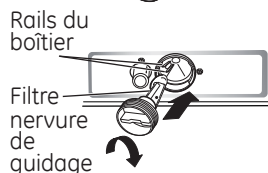
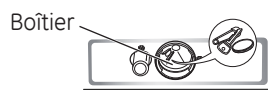
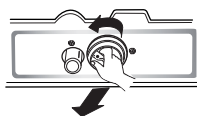

3. Retirez tout objet et charpie du filtre et du boîtier.
4. Remplacez le filtre en alignant sa nervure de guidage sur les rails du boîtier, le pousser jusqu'au bout et tourner dans le sens des aiguilles pour le bloquer en place.

Grillage(s) des robinets d'eau d'admission

Si le débit de l'eau d'admission dans la laveuse est faible, il se peut que les grillages des robinets soient obstrués.

1. Fermez les robinets d'eau.
2. Débranchez les flexibles d'eau à l'arrière de la laveuse.
3. Retirez les grillages, nettoyez à l'aide d'une brosse et remplacez-les.
4. Rebranchez les flexibles d'eau.
5. Ouvrir les robinets d'eau.
6. Vérifier l'absence de fuites, resserrer si nécessaire.

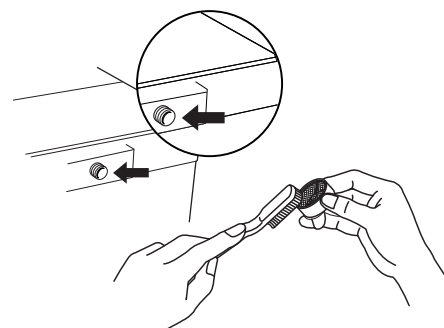

Flexibles d'alimentation d'eau

Les Flexibles d'alimentation d'eau connectant la laveuse au robinet devraient être remplacés tous les cinq ans.

Déménagement et entreposage

Demandez à un réparateur de vidanger l'eau de la pompe et des tuyaux. Entrez la laveuse à l'abri des intempéries.

Vacances prolongées

Coupez l'alimentation en eau au niveau des robinets. Vidangez l'eau des tuyaux et de la zone de la pompe de filtration de l'eau en cas de risque de gel.

Instructions d'installation

Laveuses

WSLP1500 et WSLS1500

Des questions? Appelez le 1.800.561.3344 ou visitez notre site Web à l'adresse : www.electromenagersge.ca

! Ceci est un symbole d'alerte de sécurité. Ce symbole prévient d'un risque mortel ou de blessures encouru par vous et d'autres personnes. Tous les messages de sécurité s'inscriront à la suite du symbole d'alerte et du mot « DANGER », « AVERTISSEMENT » ou « MISE EN GARDE ». Ces mots sont associés aux définitions suivantes :

DANGER Indique une situation dangereuse qui, si elle n'est pas évitée, **causera** des blessures sévères, voire la mort.

AVERTISSEMENT Indique une situation dangereuse qui, si elle n'est pas évitée, **peut** causer des blessures sévères, voire la mort.

MISE EN GARDE Indique une situation dangereuse qui, si elle n'est pas évitée, **peut** causer des blessures mineures ou modérément graves.

CARACTÉRISTIQUES

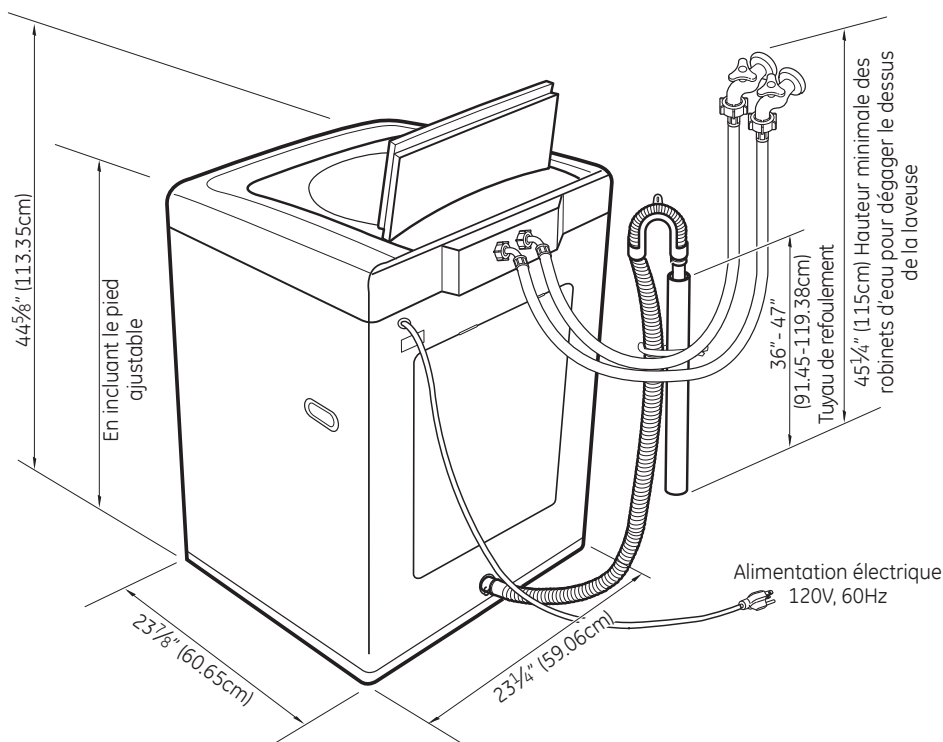

Type	Totalement automatique
Capacité de la cuve	2.6 pi.cu.
Spécifications électriques	120V, 60Hz
Système de lavage	Tambour rotatif
Dimensions extérieures	23 1/4" (L) x 23 7/8" (P) x 36 1/2" (H) 59.06cm (L) x 60.65cm (P) x 928mm (H)
Poids	90 1/2 lbs. (41kg)

Instructions d'installation

AVANT DE COMMENCER

Lisez ces instructions entièrement et attentivement.

- **IMPORTANT** – Conservez ces instructions pour l'inspecteur électrique local.
- **IMPORTANT** – Respectez tous les codes et règlements applicables.
- **Remarque pour l'installateur** – Assurez-vous de remettre ces instructions au client.
- **Remarque pour le client** – Conservez ces instructions pour une future référence.
- **Niveau de compétence** – L'installation de cet appareil demande des connaissances de base en mécanique.
- **Délai d'exécution** – 1 heure
- L'installateur est responsable de l'installation correcte de l'appareil.
- Une panne de cet appareil due à une mauvaise installation n'est pas couverte par la Garantie.
- **Remarque** – Cet appareil doit être correctement mis à la terre. Le branchement électrique de la laveuse doit être conforme aux codes et règlements locaux et à la dernière édition du National Electrical Code, ANSI/NFPA 70.

EMPLACEMENT DE LA LAVEUSE

La laveuse doit être installée sur un sol stable pour minimiser les vibrations pendant les programmes d'essorage. Les sols en béton sont les plus appropriés, mais un plancher en bois est suffisant à condition que le soubassement de ce plancher respecte les normes FHA. La laveuse ne doit pas être installée sur un tapis ou exposée aux intempéries.

Installez ou rangez votre laveuse où elle ne sera pas exposée au gel ou aux intempéries.

BRANCHEMENT ELECTRIQUE

Cet appareil doit être alimenté avec la tension et la fréquence indiquées sur la plaque signalétique (située à l'arrière de la laveuse) et raccordé à un circuit d'alimentation individuel, correctement mis à la terre et protégé par un disjoncteur de 15 ou 20 amp ou par un fusible à action différée.

PLOMBERIE

- **PRESSION D'EAU**—La pression dynamique mesurée au robinet doit être comprise entre un minimum de 10 psi et un maximum de 150 psi.
- **TEMPÉRATURE DE L'EAU**— Le chauffe-eau doit être réglé pour alimenter LA LAVEUSE en eau à une température comprise entre 50°C et 66°C (120° et 150°F) lorsque le programme HOT (Chaud) est sélectionné.
- **ROBINETS D'ARRÊT**—Deux robinets d'arrêt (chaud et froid) doivent être disponibles.
- **VIDANGE**—L'eau peut être évacuée vers un tuyau de refoulement ou vers une cuve. La hauteur d'évacuation **NE DOIT PAS ETRE INFÉRIEURE À 30 po** ou à plus de 8 pi par rapport à la base de la laveuse. Le tuyau de refoulement doit avoir un diamètre intérieur minimal de 1½ po et être ouvert à l'air libre.

INSTALLATION SUR ÉTAGÈRE

- Assurez-vous que la laveuse est bien centrée entre les côtés de l'étagère.

PIÈCES FOURNIES

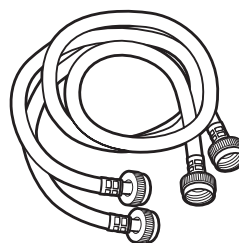

Tuyaux d'eau (2)

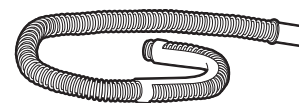

Collier de serrage

OUTILLAGE NÉCESSAIRE



Pinces

Instructions d'installation

EXIGENCES ÉLECTRIQUES

⚠ AVERTISSEMENT - Risque d'incendie

Brancher à une prise de courant à 3 broches mise à la terre.

NE PAS retirer la broche de contact de mise à la terre.

N'UTILISEZ pas de rallonge électrique.

N'UTILISEZ pas d'adaptateur de prise.

Le non-respect de ces instructions pourrait entraîner un décès, un incendie ou un choc électrique.

CIRCUIT - Individuel, correctement polarisé et mis à la terre, disjoncteur ou fusible temporisé de 15 ou 20 ampères.

ALIMENTATION ÉLECTRIQUE - 2 fils plus la mise à la terre, 120 volts, monophasé, 60 Hz, courant alternatif.

PRISE ÉLECTRIQUE - Prise à 3 voies correctement mise à la terre située de façon à ce que le cordon soit accessible lorsque la laveuse est installée dans sa position définitive. Si la prise n'est qu'à 2 voies, il est de la responsabilité du propriétaire de demander à un électricien agréé de la remplacer par une prise à 3 voies correctement mise à la terre.

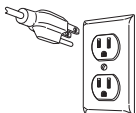

La laveuse doit être correctement mise à la terre conformément aux codes locaux de l'électricité, ou en l'absence de codes locaux, conformément à la dernière édition du NATIONAL ELECTRICAL CODE, ANSI/NFPA NO. 70. Demandez à un électricien agréé de vérifier la connexion si vous n'êtes pas certain que la laveuse est correctement mise à la terre.

INSTRUCTIONS DE MISE À LA TERRE

Cet appareil doit être mis à la terre. Dans l'éventualité d'un mal fonctionnement ou d'une panne, la mise à la terre réduit le risque de choc électrique en procurant un circuit de moindre résistance au courant électrique. Cet appareil comporte un cordon doté d'un conducteur de mise à la terre de l'appareillage et d'une fiche de mise à la terre. La fiche doit être branchée dans une prise compatible correctement installée et mise à la terre conformément à tous les codes et règlements en vigueur.

⚠ AVERTISSEMENT Une connexion incorrecte du conducteur de mise à la terre de l'appareillage peut poser un risque de choc électrique. Consultez un électricien ou réparateur qualifié si vous doutez que l'appareil soit correctement mis à la terre. **NE** modifiez **PAS** la fiche du cordon d'alimentation. Si elle ne s'insère pas dans la prise, demandez à un électricien agréé de poser une prise appropriée.

Si les codes locaux l'exigent, un fil de terre extérieur en cuivre de calibre 18 ou supérieur (non fourni) peut être ajouté. Fixer à l'enceinte de la laveuse à l'aide d'une vis à tôle #8-18 x 1/2 po (dans toute bonne quincaillerie) à l'arrière de la laveuse, comme illustré.

Installation en maison mobile : L'installation doit satisfaire les normes suivantes : Standard for Mobile Homes, ANSI A119.1 et National Mobile Home Construction and Safety Standards Act of 1974 (PL93-383).

MODÈLES TOUS

! POUR VOTRE SÉCURITÉ

⚠ AVERTISSEMENT Avant de commencer l'installation, débranchez l'appareil ou fermez le disjoncteur. Le fait d'appuyer sur le bouton Power (Alimentation) **NE** coupe **PAS** l'alimentation électrique.

⚠ AVERTISSEMENT **Emmèlement**

- Un enfant ou un adulte peut s'emmêler et se blesser sévèrement.
- Posez le panneau de base sur l'appareil en le glissant en place, puis le visser sur l'appareil.
- L'omission d'observer cette directive peut causer des blessures sévères.

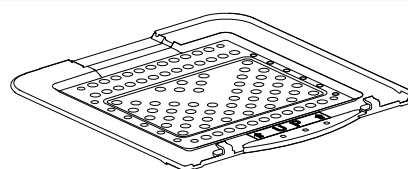

Panneau de base troussé inclus

Si le panneau de base n'était pas inclus dans votre achat, composez le 800.626.8774 pour en obtenir un gratuitement. (Au Canada, composez le 800.561.3344.) Pour des instructions sur la pose du panneau, visitez le GEAppliances.com. (Au Canada, www.GEAppliances.ca.)

MODÈLES FIXES

• ASSUREZ-VOUS QUE LA LAVEUSE TROUVE À SON EMPLACEMENT FINAL ET AJUSTEZ LES PIEDS

Ajustez les pieds de la laveuse en soulevant le devant de l'appareil et en tournant les pieds dans le sens des aiguilles d'une montre jusqu'à ce que l'appareil soit de niveau.

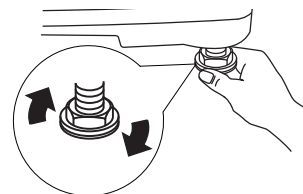

MODÈLES PORTATIFS

• POSE DES BUTÉES DE PIEDS AVANT

Pour empêcher la laveuse de se déplacer durant un cycle d'essorage, inclinez légèrement la laveuse vers l'arrière et insérez les butées de pieds sous les pieds avant.

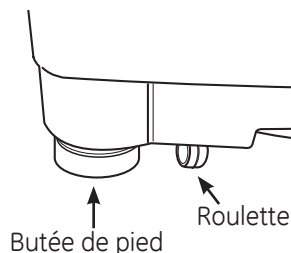
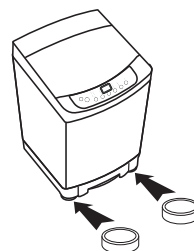

Butée de pied

Roulette

Instructions d'installation

BRANCHEMENTS POUR LE MODÈLE FIXE—WSLS1500

▲ AVERTISSEMENT : Assurez-vous que la laveuse est débranchée.

1 RINÇAGE DES CONDUITES D'EAU

Faites couler de l'eau des robinets d'eau chaude et froide pour rincer les conduites et éliminer les particules qui pourraient boucher les filtres du robinet.

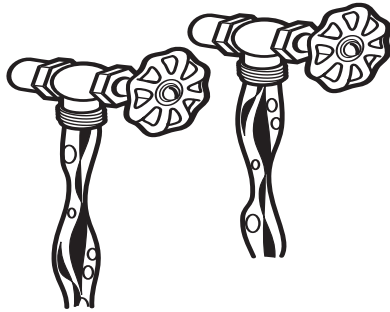

2 BRANCHEMENT DES CONDUITES D'EAU

Raccordez les extrémités des conduites d'admission aux robinets d'eau **CHAUDE** et **FROIDE** en serrant à la main, puis en serrant de $\frac{3}{8}$ de tour à l'aide de pinces. Ouvrez les robinets d'eau pour vérifier l'absence de fuites. Resserrer si nécessaire.

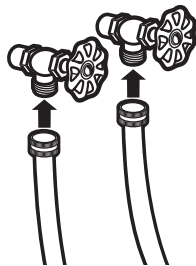

3 PLACEZ LA LAVEUSE À SON EMPLACEMENT FINAL AVEC PRÉCAUTION

4 BRANCHEMENT DU TUYAU DE VIDANGE

Formez un U à l'extrémité du tuyau de vidange avec le tuyau en direction de l'évacuation. Placez le tuyau dans une cuve de lessivage ou dans un tuyau de refoulement et attachez le à l'aide d'un collier de serrage.

REMARQUE : Si le tuyau de vidange est placé dans un tuyau de refoulement sans faire un U, il est possible d'avoir un effet de siphon. Il doit y avoir un espace rempli d'air autour du tuyau d'évacuation. Un montage serré peut également provoquer un effet de siphon.

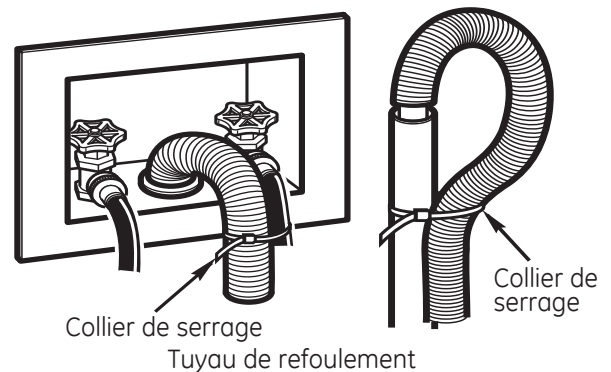
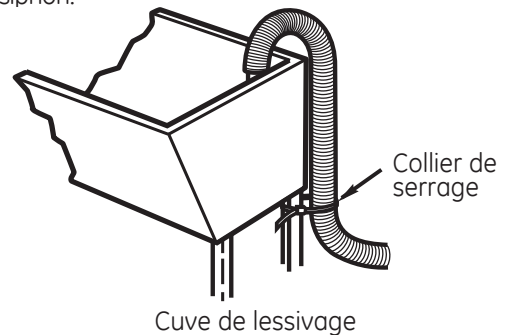

5 BRANCHEMENT DU CORDON D'ALIMENTATION DANS UNE PRISE MISE À LA TERRE

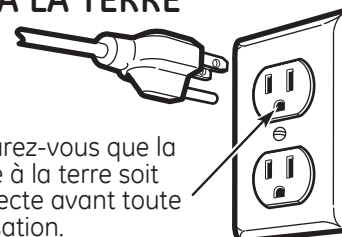

Assurez-vous que la mise à la terre soit correcte avant toute utilisation.

Instructions d'installation

BRANCHEMENTS POUR LE MODÈLE FIXE—WSLS1500

6 LISTE DE VÉRIFICATION D'INSTALLATION

Avant de mettre la laveuse en marche, vérifiez que :

- L'alimentation principale est connectée.
- La laveuse est branchée.
- Les robinets d'eau sont ouverts.
- L'appareil est de niveau.
- Le tuyau de vidange est correctement fixé.
- Il n'y a pas de fuites au niveau du robinet, de la conduite d'évacuation ou de la laveuse.

7 FAITES FAIRE UN CYCLE COMPLET À LA LAVEUSE

Vérifiez le fonctionnement et l'absence de fuites.

8 RETIREZ LA PELLICULE DE PROTECTION COUVRANT LE TABLEAU DE COMMANDES

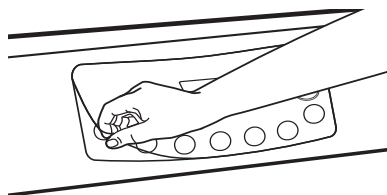

9 LISEZ LE RESTE DE CE MANUEL D'UTILISATION

Il contient des informations importantes et utiles qui peuvent vous faire économiser du temps et de l'argent.

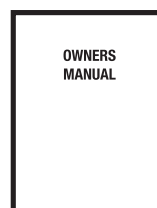

REMARQUE : Si votre laveuse ne fonctionne pas, veuillez vous référer à la section *Avant d'appeler un réparateur*.

INSTALLATION DANS UNE ALCÔVE OU DANS UN PLACARD

Si votre laveuse est homologuée pour une installation dans une alcôve ou un placard, une étiquette sera apposée à l'arrière de la laveuse décrivant les exigences.

- Les espaces minimaux entre la laveuse et les murs adjacents ou autres surfaces sont les suivants : 1 po de chaque côté, 2 po à l'avant et 4 po à l'arrière.
- L'espace minimal vertical entre la laveuse et les étagères supérieures, les placards, le plafond etc. est de 24 po.
- Les portes du placard doivent être équipées de persiennes ou d'un autre système de ventilation. Elle doivent comporter une ouverture de 60 pouces carrés pour la laveuse uniquement ou si le placard doit contenir la laveuse et la sècheuse, les portes doivent disposer d'une ouverture minimale de 120 pouces carrés répartis uniformément.

REMARQUE : Seuls les espaces minimaux sont mentionnés sur cette étiquette. Il est important de prévoir suffisamment d'espace pour l'installation et l'entretien.

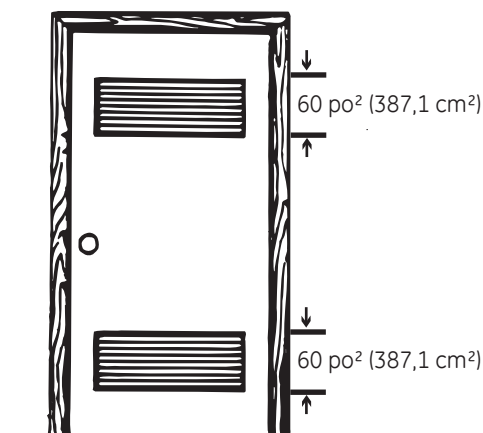

Porte de placard

Instructions d'installation

BRANCHEMENTS POUR LE MODÈLE PORTATIF WSLP1500— ROBINET UNIQUE

Utilisez le raccord de tuyau fourni avec la laveuse pour effectuer le branchement à un robinet unique.

BRANCHEMENT DE LA LAVEUSE :

1 RETIREZ LE TUYAU UNI-COUPLE® DE L'INTÉRIEUR DU PANIER DE LA LAVEUSE

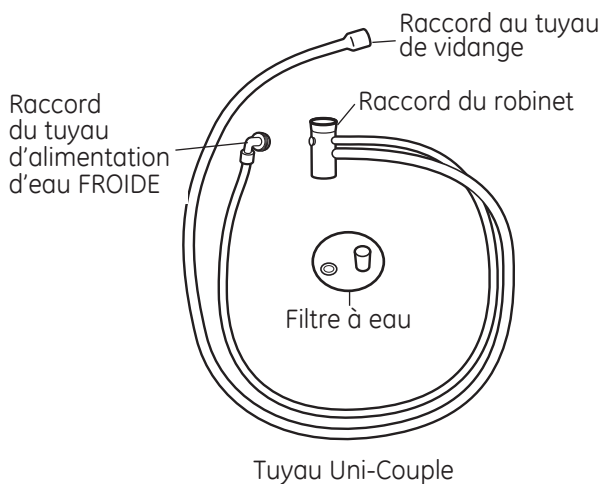

2 BRANCHEMENT À LA CONDUITE D'EAU

Fixez le raccord du tuyau à l'adaptateur du robinet en tirant le collier de verrouillage vers le bas tout en soulevant le raccord jusqu'à ce qu'il s'enclenche. Assurez-vous que le filtre fourni est en place.

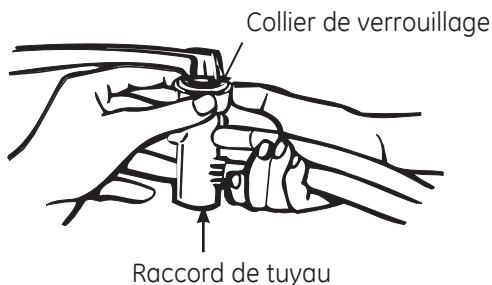

3 BRANCHEMENT À L'ORIFICE D'ADMISSION DE LA SOUPE

Fixez le raccord du tuyau d'alimentation en eau FROIDE à l'orifice d'admission d'eau FROIDE (couleur bleue). Assurez-vous que la rondelle est à l'intérieur du raccord avant de serrer.

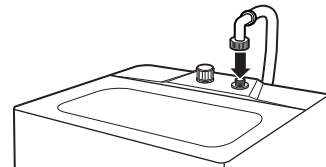

4 SERREZ LE RACCORD

Serrez le raccord en vous assurant que le filetage est correctement aligné pour assurer une bonne jonction. Vérifiez que le tuyau ne soit pas entortillé ou coincé.

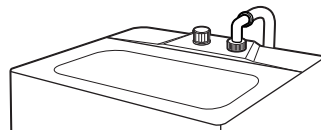

5 BRANCHEMENT DU TUYAU DE VIDANGE

Fixez le tuyau de vidange à l'arrière de la laveuse. Placez la bride sur le tuyau vidange et serrez pour éviter toute fuite d'eau.

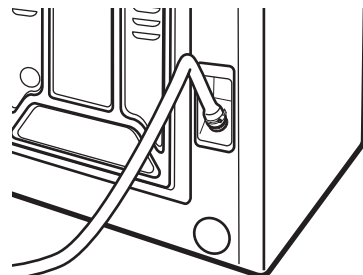

Instructions d'installation

BRANCHEMENTS POUR LE MODÈLE PORTATIF WSLP1500— ROBINET UNIQUE (SUITE)

- 6** ASSUREZ-VOUS QUE LE SÉLECTEUR DE TEMPÉRATURE EST RÉGLÉ SUR FROID

- 7** OUVREZ LENTEMENT LE ROBINET SUR TOUTE SA COURSE JUSQU'AU RÉGLAGE DE TEMPÉRATURE SOUHAITÉ

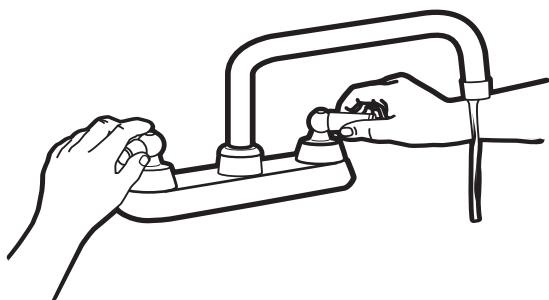

- 8** BRANCHEZ LE CORDON D'ALIMENTATION DANS UNE PRISE À 3 BROCHES AVEC MISE À LA TERRE

Le cordon d'alimentation se trouve à l'arrière de la laveuse.

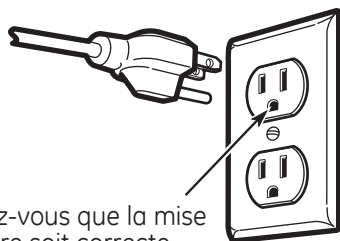

Assurez-vous que la mise à la terre soit correcte avant toute utilisation.

- 9** RETIREZ LA PELLICULE DE PROTECTION COUVRANT LE TABLEAU DE COMMANDES

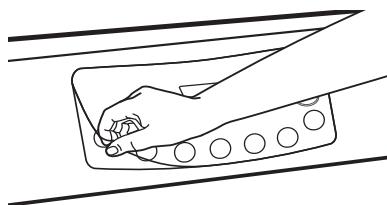

- 10** LISTE DE VÉRIFICATION D'INSTALLATION

Avant de mettre la laveuse en marche, vérifiez que :

- L'alimentation principale est connectée.
- La laveuse est branchée.
- Les robinets d'eau sont ouverts.
- L'appareil est de niveau.
- Il n'y a pas de fuites au niveau du robinet, de la conduite d'évacuation ou de la laveuse.

Instructions d'installation

POUR DÉBRANCHER LA LAVEUSE :

1 FERMEZ LE ROBINET

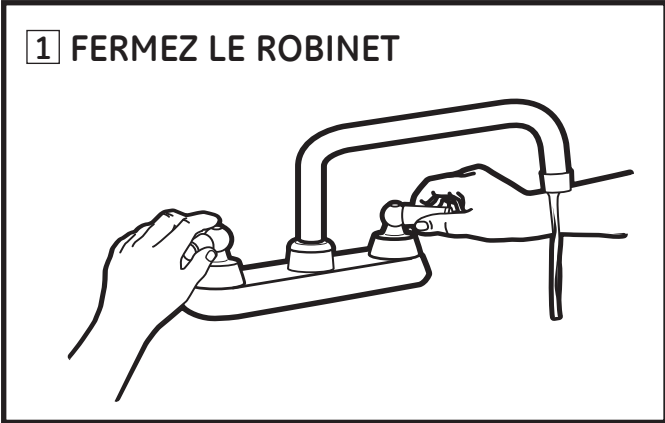

2 DÉBRANCHEZ LE CORDON D'ALIMENTATION ET REPLACEZ-LE DANS SON LOGEMENT

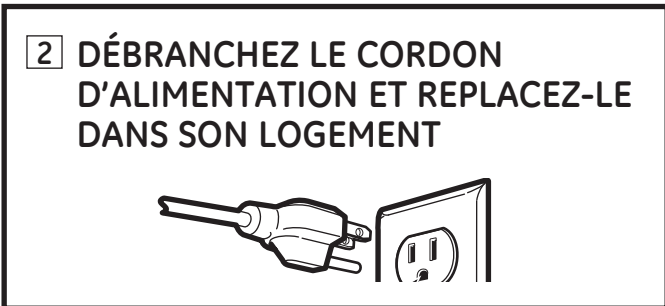

3 APPUYEZ SUR LE BOUTON ROUGE DE CONTRÔLE DU DÉBIT POUR LIBÉRER LA PRESSIION DE L'EAU

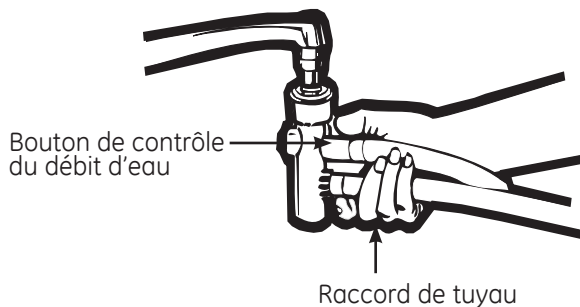

4 DÉBRANCHEZ LA CONDUITE D'EAU

Déplacez le collier de verrouillage et tirez le raccord du tuyau vers le bas pour dégager l'adaptateur du robinet.

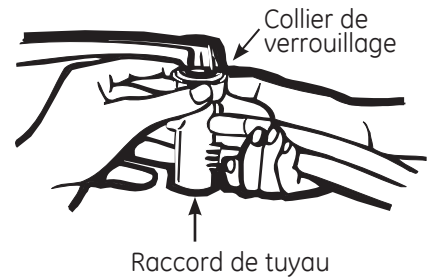

5 VIDANGE DE L'EAU

Vidangez l'eau contenue dans les tuyaux par le raccord de tuyau.



Instructions d'installation

BRANCHEMENTS POUR LE MODÈLE PORTATIF WSLP1500— RACCORD À 2 ROBINETS

Si vous disposez de deux branchements distincts à la conduite d'eau, votre laveuse peut être branchée aux deux robinets d'eau chaude et froide. L'équipement nécessaire peut être acheté chez votre revendeur ou dans notre service de Pièces Détachées et Accessoires. **Aux Etats-Unis**, appelez le 800.626.2002. **Au Canada**, consultez les pages jaunes pour trouver le numéro de téléphone de votre dépositaire Camco.

BRANCHEMENT DE LA LAVEUSE :

1 BRANCHEMENT À LA CONDUITE D'EAU

Branchez les tuyaux d'admission d'eau **CHAUDE** et **FROIDE** aux robinets d'eau **CHAUDE** et **FROIDE**.

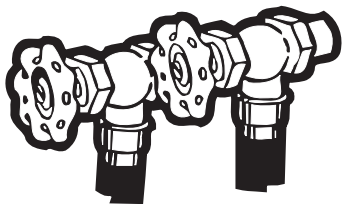

2 BRANCHEMENT DU TUYAU DE VIDANGE

Fixez le tuyau de vidange à l'évier ou au tuyau de refoulement.

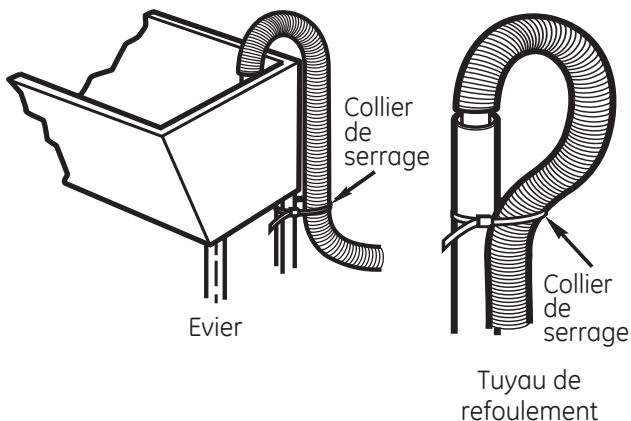

3 BRANCHEZ LE CORDON D'ALIMENTATION DANS UNE PRISE À 3 BROCHES AVEC MISE À LA TERRE

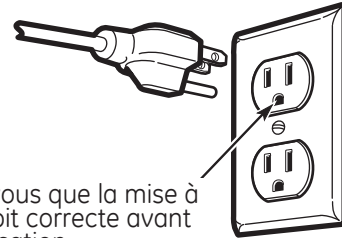

Assurez-vous que la mise à la terre soit correcte avant toute utilisation.

4 LISTE DE VÉRIFICATION D'INSTALLATION

Avant de mettre la laveuse en marche, vérifiez que :

- L'alimentation principale est connectée.
- La laveuse est branchée.
- Les robinets d'eau sont ouverts.
- L'appareil est de niveau.
- Le tuyau de vidange est correctement fixé.
- Il n'y a pas de fuites au niveau du robinet, de la conduite d'évacuation ou de la laveuse.

POUR DÉBRANCHER LA LAVEUSE :

1 FERMEZ LES ROBINETS

2 DÉBRANCHEZ LE CORDON D'ALIMENTATION ET REPLACEZ-LE DANS SON LOGEMENT

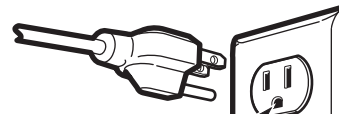

3 DÉBRANCHEZ LE TUYAU DE VIDANGE ET LE TUYAU D'ALIMENTATION D'EAU

Suspendez-les à l'étagère de rangement.



Conseils de dépannage—Économisez du temps et de l'argent!
Consultez d'abord les tableaux qui suivent et vous pourrez
peut-être éviter de faire appel à un réparateur.

Indicateurs d'état



- Indique que la laveuse ne se remplit pas. Assurez-vous que tous les robinets sont ouverts et que le tuyau de remplissage n'est pas bouché ou entortillé.



- Indique que l'eau ne se vidange pas de la laveuse. Assurez-vous que le tuyau de vidange n'est pas entortillé ou mal branché.



- Indique que la brassée est mal équilibrée. Répartissez le linge uniformément dans le panier et assurez-vous que la laveuse est de niveau.



- Indique que le couvercle est ouvert. Fermez le couvercle.



- Appuyez sur **Power** (alimentation) et appelez un technicien.



- Appuyez sur **Power** (alimentation) et appelez un technicien.



- Indique que l'eau a débordé. Redémarrez après essorage.

Avant d'appeler un réparateur...

EAU	CAUSES POSSIBLES	QUE FAIRE
Moussage excessif	Type de détergent	• Adoptez un détergent  .
	Eau très douce	• Utilisez moins de détergent.
	Trop de détergent	• Mesurez soigneusement votre détergent. Utilisez moins de détergent si vous avez une eau douce, une brassée plus petite ou du linge peu sale.
Fuites d'eau	Les tuyaux de remplissage ou de vidange sont mal branchés	• Assurez-vous que les branchements soient bien serrés au niveau des robinets et de la laveuse. Assurez-vous que l'extrémité du tuyau de vidange est correctement insérée et fixée à l'évacuation.
	La canalisation d'évacuation du domicile est peut être bouchée	• Vérifiez la plomberie du domicile. Vous aurez peut-être besoin d'appeler un plombier.
	Pression d'eau constante vers les tuyaux de remplissage	• Resserrez les tuyaux au niveau des robinets et fermez les robinets après chaque utilisation. • Vérifiez l'état des tuyaux de remplissage, ils ont peut être besoin d'être remplacé après 5 ans.
	Utilisation d'une trop grande quantité de détergent dans la laveuse	• Utilisez moins de détergent. Utilisez moins de détergent si vous avez une eau douce, une brassée plus petite ou du linge peu sale.
La température de l'eau est incorrecte	L'alimentation en eau est fermée ou branchée incorrectement	• Ouvrez complètement les robinets d'eau chaude et froide et assurez vous que les tuyaux soient branchés aux bons robinets.
	Les filtres des soupapes sont obstrués	• Fermez le robinet et retirez les raccords de tuyaux à l'arrière supérieur de la laveuse. Retirez les filtres et nettoyez-les à l'aide d'une brosse ou d'un cure-dent. Remontez les filtres, rebranchez les tuyaux et ouvrez les robinets.
	Le chauffe-eau n'est pas réglé correctement	• Assurez-vous que le chauffe-eau produit une eau à une température variant de 48 à 60°C (120 à 140°F).
La laveuse ne se vidange pas	Le tuyau de vidange est entortillé ou mal branché	• Redressez le tuyau de vidange et assurez-vous que la laveuse ne soit pas posée dessus. • La partie supérieure du tuyau de vidange doit être à moins de 8 pieds du sol.
	Pompe est bouchée	• Retirez et filtre de la pompe propre.
FONCTIONNEMENT	CAUSES POSSIBLES	QUE FAIRE
La laveuse s'arrête en cours de programme	Il est normal que la laveuse fasse une pause entre deux différentes étapes du lavage	
La laveuse ne fonctionne pas	La laveuse est débranchée	• Assurez-vous que le cordon est bien branché dans la prise de courant.
	Les robinets sont fermés	• Ouvrez complètement les robinets d'eau chaude et froide.
	Les commandes ne sont pas bien réglées	• Assurez-vous d'avoir fait toutes les sélections.
	Le couvercle est ouvert	• Fermez le couvercle et appuyez sur Start/Pause (Marche/pause).
	Le disjoncteur est déclenché ou le fusible est grillé	• Vérifiez le disjoncteur et les fusibles du domicile. Remplacez les fusibles ou enclenchez le disjoncteur. La laveuse doit être branchée à une prise séparée.
	La laveuse n'a pas été mise en marche	• Appuyez sur la bouton Power (alimentation).

PERFORMANCE	CAUSES POSSIBLES	QUE FAIRE
Taches de couleurs	Mauvaise utilisation de l'adoucissant	<ul style="list-style-type: none"> • Vérifiez les instructions sur la bouteille d'adoucissant et suivez les instructions d'utilisation du distributeur.
	Transfert de couleur	<ul style="list-style-type: none"> • Triez les articles blancs et de couleur claire des articles de couleur foncée.
Vêtements grisâtres ou jaunis	Pas assez de détergent	<ul style="list-style-type: none"> • Utilisez plus de détergent (surtout pour les brassées plus volumineuses).
	Eau dure	<ul style="list-style-type: none"> • Utilisez un adoucisseur de type Calgon ou installez un adoucisseur d'eau.
	L'eau n'est pas assez chaude	<ul style="list-style-type: none"> • Assurez-vous que le chauffe-eau produit une eau à une température de 48 à 60°C (120 à 140°F).
	La laveuse est trop chargée	<ul style="list-style-type: none"> • Choisissez le type de brassée en fonction de la brassée de vêtements.
	Transfert de couleur	<ul style="list-style-type: none"> • Triez les vêtements par couleur. Si l'étiquette de votre vêtement indique que celui-ci doit être lavé séparément, les couleurs ne sont peut-être pas stables.
Charpie ou résidu sur les vêtements	Les vêtements sont séchés à l'air ou sur une corde à linge	<ul style="list-style-type: none"> • Si vous ne séchez pas votre linge dans une sècheuse, celui-ci peut retenir plus de charpie.
	Tri incorrect	<ul style="list-style-type: none"> • Séparez le linge produisant de la charpie de celui qui la recueille.
	Le lavage est trop long	<ul style="list-style-type: none"> • Lavez les petites brassées pendant un durée plus courte que pour les brassées plus volumineuses.
	Surcharge	<ul style="list-style-type: none"> • Le niveau des vêtements ne doit pas dépasser la dernière rangée de trous dans le panier de la laveuse. • Réglez le sélecteur de brassée en fonction de votre brassée de vêtements.
Boulochage	Usure normale des tissus en coton et polyester et des tissus duveteux	<ul style="list-style-type: none"> • Même si ce problème n'est pas provoqué par la laveuse, vous pouvez l'atténuer en lavant les vêtements à l'envers.
Fils tirés, trous, accrocs, déchirures ou usure excessive	Épingles, boutons-pression, crochets, boutons acérés, boucles de ceinture, fermetures éclair et objets pointus laissés dans les poches	<ul style="list-style-type: none"> • Fermez les boutons-pression et les fermetures éclair et attachez les boutons et les crochets. • Enlevez les articles lâches tels que les épingles, les objets dans les poches et les boutons acérés. • Retournez les vêtements en maille (ceux dont les fils se tirent facilement).
	Eau de javel non diluée	<ul style="list-style-type: none"> • Vérifiez la quantité à utiliser sur l'emballage. • N'ajoutez jamais d'eau de javel non diluée dans la laveuse ou sur les vêtements.
	Produits chimiques tels que décolorants capillaires, teintures ou solutions pour permanente	<ul style="list-style-type: none"> • Rincez les articles souillés par ces produits avant de les laver.
Faux plis	Tri incorrect	<ul style="list-style-type: none"> • Évitez de mélanger de articles lourds (vêtements de travail par exemple) avec des articles légers (chemisiers par exemple). • Essayez d'utiliser un assouplissant.
	Surcharge ou niveau d'eau incorrect	<ul style="list-style-type: none"> • Chargez votre laveuse de façon à ce que les vêtements aient suffisamment de place pour bouger librement.
	Lavages répétés dans une eau trop chaude	<ul style="list-style-type: none"> • Lavez le linge dans une eau tiède ou froide.

Avant d'appeler un réparateur...

 *Conseils de dépannage*

BRUIT	CAUSES POSSIBLES	QUE FAIRE
<i>La laveuse est bruyante</i>	La laveuse n'est pas de niveau	<ul style="list-style-type: none">• Mettez la laveuse de niveau. Reportez-vous à la section Mise de niveau de la laveuse.
	La brassée est déséquilibrée	<ul style="list-style-type: none">• Appuyez sur le bouton Start/Pause (marche/pause) pour arrêter la laveuse, ouvrez le couvercle et répartissez à nouveau la brassée. Fermez le couvercle et redémarrez la laveuse.
	La laveuse est trop près du mur (cognements contre le mur lors des programmes)	<ul style="list-style-type: none">• Eloignez la laveuse du mur d'environ 4 po.
AUTRE	CAUSES POSSIBLES	QUE FAIRE
<i>Les étiquettes apposées sur l'extérieur de la laveuse ne s'enlèvent pas proprement</i>	L'adhésif utilisé sur les étiquettes ne s'enlève pas toujours facilement	<ul style="list-style-type: none">• Utilisez un séchoir à cheveux réglé à la température la plus basse en dirigeant l'air chaud vers l'étiquette pendant quelques instants. Vous pourrez ensuite enlever l'adhésif sans endommager la surface de la laveuse.

Garantie de laveuse GE.



Tout le service sous garantie est fourni par nos Centres de service de fabrication ou par un technicien autorisé. Pour le service, appelez le 1.800.561.3344.

Veillez fournir le numéro de série et le numéro de modèle lorsque vous appelez pour obtenir le service.

Pour une période de : **Nous remplacerons :**

Un an
À partir de la date
de l'achat original

Toute pièce de la laveuse qui tombe en panne à cause d'un vice de matériau ou de main-d'œuvre. Pendant cette **garantie limitée d'un an**, GE fournit également, **gratuitement**, tous les frais de main-d'œuvre et de services connexes pour remplacer la pièce défectueuse.

Ce qui n'est pas couvert (au Canada) :

- Les frais de déplacements à votre maison pour vous apprendre à utiliser votre produit.
- Une mauvaise installation, livraison ou entretien.
- Une panne du produit si celui-ci est maltraité, mal utilisé ou utilisé à des fins autres que celles auxquelles il est destiné, ou utilisé commercialement.
- Des dommages après la livraison.
- Le remplacement de fusibles de la maison ou la remise en marche d'un disjoncteur.
- Des dommages au produit causés par un accident, un incendie, une inondation ou une catastrophe naturelle.
- Tout dommage indirect ou consécutif causé par des pannes possibles de cet appareil électroménager.
- Le service s'il est impossible d'avoir accès au produit pour ce faire.

EXCLUSION DE GARANTIES IMPLICITES – Votre seul et unique recours est la réparation du produit selon les dispositions de cette Garantie limitée. Toutes les garanties implicites, incluant les garanties de commercialité et d'adéquation à un usage spécifique, sont limitées à une année ou à la période la plus courte autorisée par la législation.

Cette garantie est offerte à l'acheteur initial, ainsi qu'à tout propriétaire subséquent d'un produit acheté en vue d'une utilisation domestique au Canada. Le service à domicile en vertu de la garantie sera fourni dans les régions où il est disponible et où Mabe estime raisonnable de le fournir.

LE GARANT N'EST PAS RESPONSABLE DES DOMMAGES INDIRECTS.

Garant : MABE CANADA INC.

Soutien au consommateur.



Site Web appareils électroménagers GE www.electromenagersge.ca

Vous avez une question ou vous avez besoin d'aide pour votre appareil électroménager? Contactez-nous par Internet au site www.electromenagersge.ca 24 heures par jour, tous les jours de l'année.

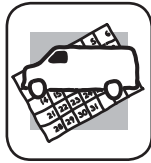

Service de réparations

1.800.561.3344

Service de réparations GE est tout près de vous.

Pour faire réparer votre électroménager GE, il suffit de nous téléphoner.



Studio de conception réaliste

Sur demande, GE peut fournir une brochure sur l'aménagement d'une cuisine pour les personnes à mobilité réduite.

Écrivez : Directeur, Relations avec les consommateurs, Mabe Canada Inc.
Bureau 310, 1 Factory Lane
Moncton, N.B. E1C 9M3



Prolongation de garantie

www.electromenagersge.ca

Achetez un contrat d'entretien GE avant que votre garantie n'expire et bénéficiez d'un rabais substantiel. Ainsi le service après-vente GE sera toujours là après expiration de la garantie.

Visitez notre site Web ou appelez-nous au 1.888.261.2133.

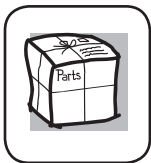

Pièces et accessoires

Ceux qui désirent réparer eux-mêmes leurs électroménagers peuvent recevoir pièces et accessoires directement à la maison (cartes VISA, MasterCard et Discover acceptées).

Les directives stipulées dans le présent manuel peuvent être effectuées par n'importe quel utilisateur. Les autres réparations doivent généralement être effectuées par un technicien qualifié. Soyez prudent, car une réparation inadéquate peut affecter le fonctionnement sécuritaire de l'appareil.

Vous trouverez dans les pages jaunes de votre annuaire le numéro du Centre de service Mabe le plus proche. Autrement, appelez-nous au 1.800.661.1616.



Contactez-nous

Si vous n'êtes pas satisfait du service après-vente dont vous avez bénéficié :

Premièrement, communiquez avec les gens qui ont réparé votre appareil.

Ensuite, si vous n'êtes toujours pas satisfait envoyez tous les détails-numéro de téléphone compris-à
Directeur, Relations avec les consommateurs, Mabe Canada Inc.
Bureau 310, 1 Factory Lane
Moncton, N.B. E1C 9M3



Inscrivez votre appareil électroménager www.electromenagersge.ca

Inscrivez votre appareil électroménager en direct, aussitôt que possible. Cela améliorera nos communications et notre service après-vente. Vous pouvez également nous envoyer par la poste le formulaire d'inscription joint à votre documentation.

Información de seguridad..... 54, 55

Instrucciones de funcionamiento

Características de la lavadora 58, 59

Cómo cargar y
utilizar la lavadora 60

Configuraciones de control
y de indicador 56, 57

Limpieza de la lavadora 62, 63

Instrucciones de instalación.. 64, 72

**Consejos para identificación
y solución de problemas**

Antes de llamar al
servicio técnico 74-76

Indicadores de estado..... 73

Atención al cliente

Garantía (EE.UU.) 77

Servicio al consumidor 79

**Escriba aquí los números
de modelo y serie:**

N.º de modelo _____

N.º de serie _____

Puede encontrarlos en una etiqueta
situada en el costado de la lavadora.

INFORMACIÓN DE SEGURIDAD IMPORTANTE. LEA TODAS LAS INSTRUCCIONES ANTES DEL USO.

 Éste es el símbolo de alerta de seguridad. El mismo alerta sobre potenciales riesgos que le pueden producir la muerte o lesiones tanto a usted como a otras personas. Todos los mensajes de seguridad estarán a continuación del símbolo de alerta de seguridad y con la palabra "PELIGRO", "ADVERTENCIA" o "PRECAUCIÓN". Estas palabras se definen como:

 **PELIGRO** Indica una situación de riesgo que, si no se evita, **producirá** la muerte o lesiones graves.

 **ADVERTENCIA** Indica una situación de riesgo que, si no se evita, **podría** producir la muerte o lesiones graves.

 **PRECAUCIÓN** Indica una situación de riesgo que, si no se evita, **podría** resultar en lesiones menores o moderadas.

INSTRUCCIONES IMPORTANTES DE SEGURIDAD

 **ADVERTENCIA** Para reducir el riesgo de muerte, incendio, explosión, descargas eléctricas o lesiones sobre las personas al usar su electrodoméstico, siga las precauciones básicas, incluyendo lo siguiente

- Lea todas las instrucciones antes de usar este electrodoméstico.
- NO lave ni seque prendas que en forma previa hayan sido secadas, lavadas, mojadas o manchadas con gasolina, solventes de limpieza en seco, u otras sustancias inflamables o explosivas, ya que despiden vapores que se podrían encender o explotar.
- NO agregue gasolina, solventes de limpieza en seco, u otras sustancias inflamables o explosivas al agua de lavado. Estas sustancias despiden vapores que se podrían prender fuego o explotar.
- Bajo ciertas condiciones, se podrá producir gas de hidrógeno en un sistema de agua caliente que no fue usado por 2 semanas o más. EL GAS DE HIDRÓGENO ES UN EXPLOSIVO. Si el sistema de agua caliente no fue usado por dicho período, antes de usar una lavadora, abra todos los grifos de agua caliente y deje que corra agua de cada uno durante varios minutos. Esto liberará cualquier gas de hidrógeno acumulado. Debido a que el gas es inflamable, NO fume ni use una llama abierta durante este proceso.
- NO permita que los niños jueguen sobre o dentro de este electrodoméstico. Cuando el electrodoméstico se use cerca de niños, será necesario supervisarlos de cerca. Antes de dejar la lavadora fuera de servicio o de deshacerse de ésta, quite la puerta o la tapa. Si no se siguen estas instrucciones, se podrá producir la muerte o lesiones personales.
- NO introduzca las manos en el electrodoméstico si el tambor o agitador se encuentra en movimiento a fin de evitar enredos accidentales.
- NO instale ni guarde este electrodoméstico donde quede expuesto a los factores climáticos.
- NO manipule indebidamente los controles, reparar ni reemplazar cualquier parte del electrodoméstico o realizar cualquier otro trabajo técnico, a menos que esto sea específicamente recomendado en las instrucciones de mantenimiento del usuario o en instrucciones publicadas sobre reparaciones del usuario, que entienda y para las cuales posea las destrezas necesarias.
- Mantenga el área alrededor de su electrodoméstico limpia y seca a fin de reducir la posibilidad de resbalones.
- NO intente usar este electrodoméstico si se encuentra dañado, funcionando mal, parcialmente desensamblado, o si tiene partes faltantes o rotas, incluyendo un cable o enchufe dañado.
- Desenchufe el electrodoméstico o apague el disyuntor antes de realizar el servicio técnico. Presionar el botón **Power** (*Encendido*) NO desconecta el encendido.
- Para acceder a las instrucciones de conexión a tierra, lea los "Requisitos Eléctricos" ubicados en las Instrucciones de Instalación.

GUARDE ESTAS INSTRUCCIONES

INSTALACIÓN CORRECTA



La lavadora se debe instalar y colocar correctamente de acuerdo con las instrucciones de instalación, antes de utilizarla. Si no recibió la hoja con instrucciones de instalación, puede obtener una visitando GEAppliances.com o llamando al **800.GE.CARES** (800.432.2737).

- Asegúrese de que la manguera de agua caliente esté conectada a la válvula "H" (interna proyectada de color rojo) y que la manguera de agua fría esté conectada a la válvula "C" (interna proyectada de color azul).
- Instale o almacene la lavadora en un lugar donde no esté expuesta a temperaturas bajo cero ni a las inclemencias climáticas, ya que esto puede provocar daños irreversibles e invalidar la garantía.
- Conecte correctamente a tierra la lavadora de conformidad con todos los códigos y ordenanzas regulatorias. Siga la información de Instrucciones de instalación.

ADVERTENCIA - Riesgo de Descarga Eléctrica

Enchufe en un tomacorriente con conexión a tierra de 3 cables.

NO retire la conexión a tierra.

NO UTILICE un cable de extensión.

NO UTILICE un enchufe adaptador con este artefacto.

Si no cumple con esto, se podrá producir la muerte, incendio o descarga eléctrica.

- Esta lavadora incluye mangueras de suministro de agua.

GE recomienda enfáticamente el uso de piezas especificadas de fábrica. A continuación se encuentra una lista de mangueras de fábrica disponibles para la compra. Estas mangueras están fabricadas y probadas para cumplir con las especificaciones de GE.

GE recomienda enfáticamente el uso de mangueras nuevas de suministro de agua. Las mangueras se desgastan con el tiempo y deben reemplazarse cada 5 años para reducir el riesgo de fallas en las mangueras y daños provocados por el agua.

Piezas y accesorios

Solicítelos on-line hoy mismo a GEApplianceparts.com, las 24 horas del día o por teléfono al 800.626.2002 en horario normal de trabajo.

Número de Pieza	Accesorio
PM14X10002	Mangueras de goma de suministro de agua de 4 pies
O	
PM14X10005	Mangueras de metal trenzada de suministro de agua de 4 pies
WX10X10011	Limpiador Tide® para Lavadoras*
PM7X1	Bandeja del Piso de la Lavadora

CUANDO NO ESTÉ EN USO

- Cierre las llaves de paso minimizar las fugas en caso de que se produzca una rotura o grieta. Compruebe el estado de las mangueras de suministro de agua; GE recomienda el cambio de las mangueras de suministro de aguas cada 5 años.

GUARDE ESTAS INSTRUCCIONES

Sobre las configuraciones de control y de indicador.

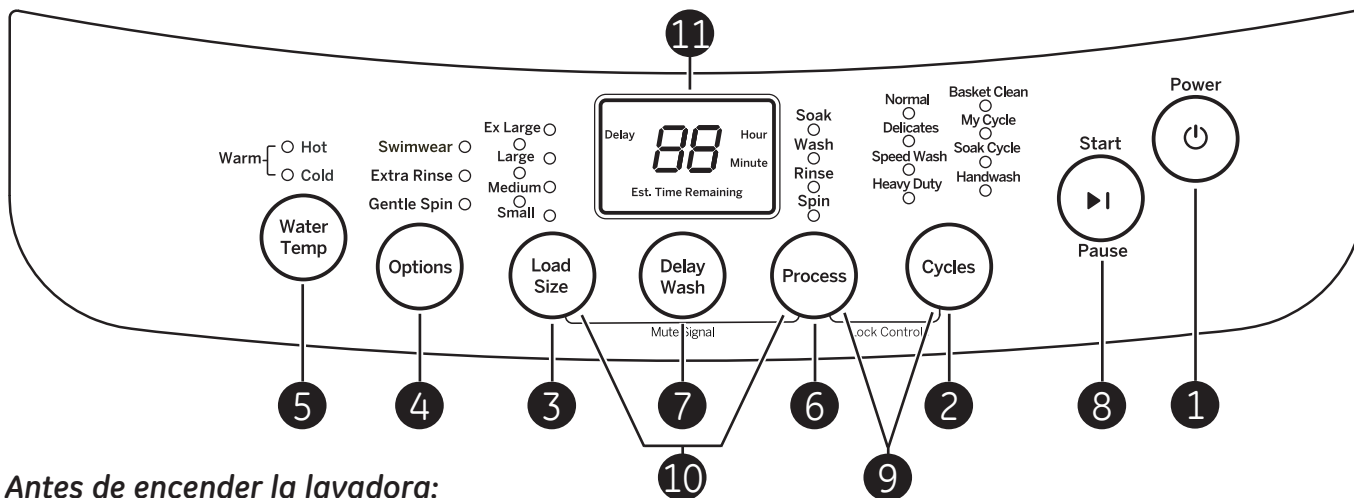

Antes de encender la lavadora:

- Clasifique la ropa por color y / o tipo de tejido.
- Cargue la ropa en la lavadora.
- Agregue el detergente al cajón dosificador.
- Agregue el suavizador de prendas al dosificador de suavizador.
- Agregue el lejía líquida al dosificador de lejía líquida.

1 Power (Encendido)

Presione el botón **Power** (Encendido) para encender el panel de control.

NOTA: Al pulsar el botón de **Power** (Encendido) no se desconecta la lavadora de la corriente.

2 Cycles (Ciclos)

Presione el botón **Cycles** (Ciclos) para seleccionar el ciclo deseado.

Normal (Carga Normal)	Para prendas de algodón, ropa de cama, prendas de trabajo o deportivas de destiñen sólidos con mucha o poca suciedad. Este ciclo brinda la mejor limpieza general y se debería usar con la mayoría de los items todos los días. Brinda lavado normal y giro en media velocidad.
Delicates (Delicadas)	Para lencería y telas que requieren cuidado especial con suciedad entre suave a normal. Brinda un lavado ligero y giro en bajo velocidad.
Speed Wash (Lavado Rápido)	Para pequeñas cantidades de prendas con poca suciedad que se necesitan de forma rápida. Brinda un lavado/enjuague y bajo un giro en alta velocidad.
Heavy Duty (Suciedad Dura)	Un ciclo por sobre lo normal para ropa con mucha suciedad o manchas. Un ciclo de enjuague es agregado y el ciclo de agitación es extendido para una limpieza adicional. Este ciclo más agresivo se debería usar con mayor moderación.
Handwash (Lavado Manual)	Para prendas con etiqueta de lavado a mano con poca suciedad. Ofrece un secado delicado y remojo durante el lavado y enjuague.
Soak Cycle (Ciclo de Remojo)	Un ciclo de lavado extendido para aflojar suciedad y manchas incrustadas.
My Cycle (Mi Ciclo)	Para guardar un ciclo favorito, seleccione Cycles (Ciclos) a My Cycle (Mis Ciclos) y seleccione las configuraciones deseadas de Process (Proceso), Load Size (Tamaño de la Carga), Options (Opciones) y Water Temp (Temperatura del Agua). Presione el botón Start (Iniciar). De forma automática, la lavadora guardará la configuración y se iniciará. Para cambiar My Cycle (Mi Ciclo), vuelva a guardar siguiendo el proceso anterior. Para usar My Cycle (Mi Ciclo), configure Cycles (Ciclos) a My Ciclo (Mi Ciclo) y presione el botón Start (Iniciar).
Basket Clean (Limpieza de Tambor)	Utilícelo para limpiar el tambor de residuos y olor. Uso recomendado de una vez por mes. NOTA: Nunca cargue ropa sucia mientras se esté usando Basket Clean (Limpieza de la Canasta). La ropa sucia se podrá dañar. Lea la sección Care and Cleaning (Cuidado y Limpieza).

3 Load Size (Tamaño de carga)

Esta lavadora proporciona la cantidad correcta de agua que se ajusta al tamaño y tipo de carga colocada en la unidad. Para cambiar el tamaño de la carga, presione el botón **Load Size** (Tamaño de la Carga) y seleccionar el tamaño de carga deseado: Extra Large (Extra Grande); Extra Large-Large (Extra Grande Grande); Large (Grande); Large-Medium (Grande Mediano); Medium (Mediano); Medium-Small (Mediano-Pequeño); Small (Pequeño). **NOTA:** Extra Large (Extra Grande) no se puede seleccionar para el ciclo de lavado **Normal**. La luz indicará el tamaño de carga seleccionado. Ajuste el tamaño de la carga según corresponda. Cargue la ropa sin apretar ni superar la hilera superior de orificios del tambor de la lavadora.

4 Options (Opciones)

Presione el botón **Options** (Opciones) para seleccionar las opciones deseadas.

Swimwear (Traje de baño)	Seleccione esta función para eliminar el exceso de agua del traje de baño. NOTA: Éste NO es un ciclo de lavado. Esta opción sólo puede ser seleccionada luego de encender la unidad presionando Power (Encendido). NO cargue más de 4 libras de ropa en la lavadora.
Extra Rinse (Enjuague adicional)	Al usar detergente o blanqueador adicional para limpiar ropa muy sucia, use la opción Extra Rinse (Enjuague Adicional) para eliminar mejor los residuos adicionales. NOTA: Esta opción está disponible para los ciclos Normal (Normal) y Heavy Duty (Carga Pesada).
Gentle Spin (Giro Suave)	Brinda un giro de baja velocidad.

5 Water Temp (Temperatura del agua)

Choisissez la température de l'eau pour les programme de lavage: **Hot** (Caliente), **Warm** (Tibio) (caliente y frío); **Cold** (Frío). Observez toujours les recommandations indiquées sur les étiquettes d'entretien du fabricant ou ses instructions pour le lavage.

REMARQUE POUR LES MODÈLES PORTATIFS : Si l'appareil est raccordé à un robinet unique, réglez le débit d'eau et la température de l'eau au niveau du robinet.

6 Process (Proceso)

Elija las opciones de lavado que desea incluir en el ciclo. Presione el botón **Process** (Proceso), hasta que todas las opciones que desee incluir estén iluminadas. Se podrá seleccionar más de una opción.

Soak (Remojo)	Seleccione esta función para configurar un ciclo de remojo únicamente. La canasta de lavado se llenará, remojará y drenará. NOTA: Esta opción está disponible para los ciclos Normal y Heavy Duty (Carga Pesada) únicamente.
Wash (Lavar)	Seleccione esta función para configurar un ciclo de lavado únicamente. La canasta de lavado se llenará, lavará y drenará.
Rinse (Enjuagar)	Seleccione esta función para configurar un ciclo de enjuague únicamente. La canasta de lavado se enjuagará y girará.
Spin (Girar)	Seleccione esta función para configurar un ciclo de giro únicamente. La canasta de lavado girará.

7 Delay Wash

Se puede retardar el inicio de un ciclo de lavado en 3–48 horas. Pulse el botón **Delay Wash** (Retrasar Lavado) para seleccionar el número de horas que desee retardar el inicio del ciclo y, a continuación, pulse el botón **Start/Pause** (Iniciar/Pausa). La lavadora comenzará la cuenta regresiva y se pondrá en funcionamiento automáticamente a la hora señalada.

NOTA: Si olvida cerrar por completo la tapa, sonará una señal para recordárselo.

NOTA: Si abre la tapa durante la cuenta regresiva, la lavadora entrará en estado de pausa. Debe cerrar la tapa y pulsar de nuevo **Start/Pause** (Iniciar/Pausa) para reiniciar la cuenta regresiva.

Para cancelar Delay Wash (Lavado con Retraso), presione **Power** (Encender) para reiniciar.

8 Start/Pause (Iniciar/Pausa)

Pulse este botón para iniciar un ciclo. Si la lavadora está en funcionamiento, al pulsarlo una vez, la lavadora se detendrá. Vuelva a pulsar el botón para reiniciar el ciclo.

NOTA: Si la lavadora está detenida y el ciclo no se reinicia en 15 minutos, se cancelará el ciclo.

9 Lock Controls (Bloquear de controles)

Puede bloquear los controles para impedir que se realice cualquier selección. Puede bloquear o desbloquear los controles luego de haber iniciado un ciclo.

Para bloquear/desbloquear la lavadora, mantenga pulsado los botones **Process** (Proceso) y **Cycles** (Ciclos) durante 3 segundos. Se escuchará un sonido que indica la condición de bloqueado/desbloqueado.

10 Mute Signal (Señal Sin Sonido)

Para encender o apagar los sonidos de la señal, mantenga presionados los botones **Load Size** (Tamaño del Lavado) y **Process** (Proceso) durante 3 segundos.

11 Display (Pantalla)

La pantalla muestra el tiempo restante aproximado hasta el final del ciclo.

NOTA: El tiempo del ciclo es afectado por el tiempo que toma llenar la lavadora. Esto depende de la presión del agua en su hogar.

NOTA: Si **Delay Wash** (Lavado con Retraso) está configurado, **Delay** (Retraso) y el tiempo restante hasta que el ciclo se inicie aparecerán antes de que se muestre el tiempo del ciclo restante.

Características de la lavadora.

Características y apariencia pueden variar a lo largo de este manual

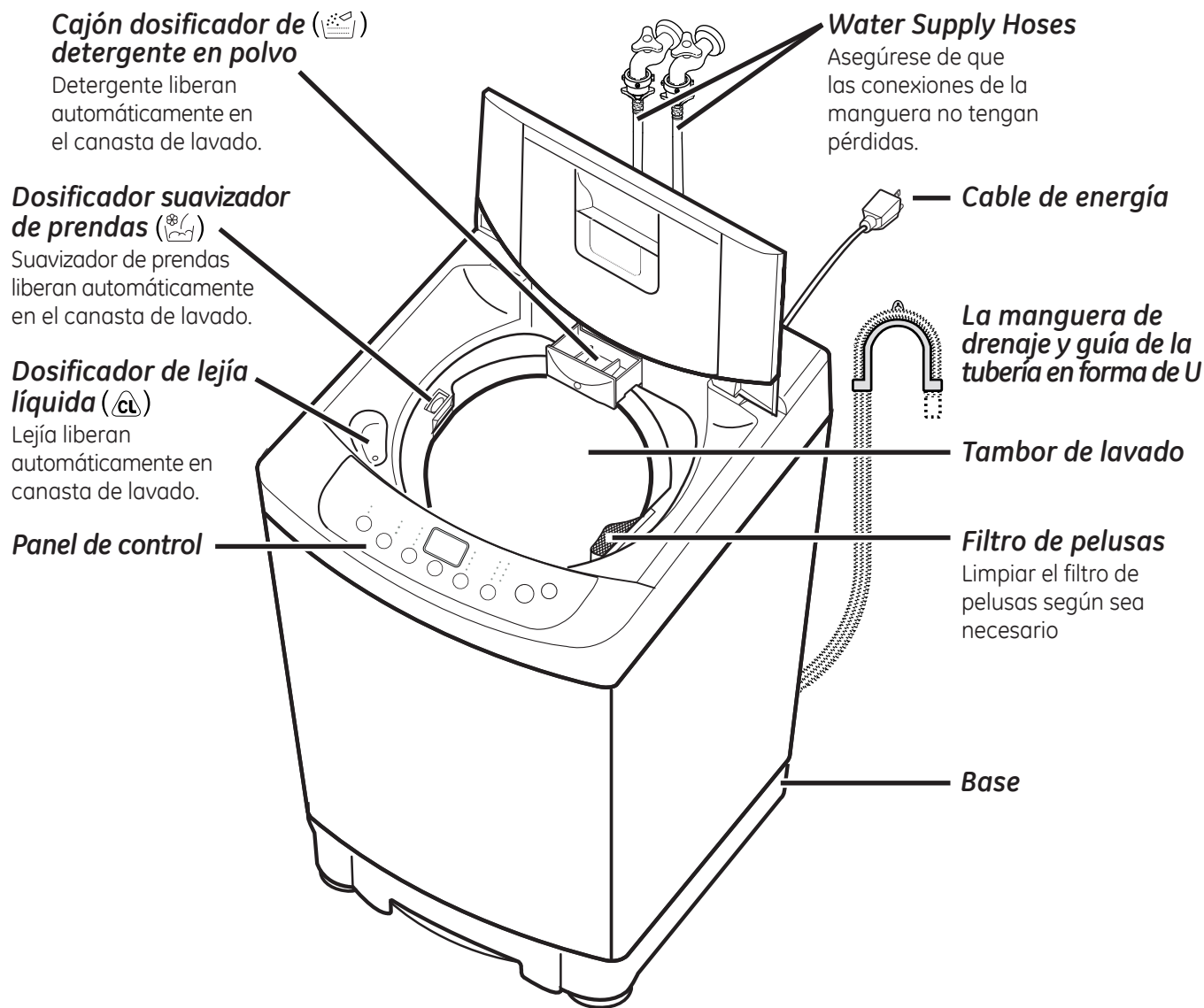

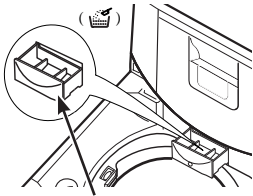

Cajón dosificador de detergente en polvo

Cajón dosificador de detergente en polvo

Agregue detergente en polvo, vertiendo el mismo en el cajón del dispensador de polvo de la parte **central trasera**. La mayoría de los detergentes ingresarán de forma inmediata en el tambor.

Detergente líquido se deberían agregar directamente al tubo de la lavadora, siguiendo las instrucciones del fabricante.



NO coloque paquetes de detergente en los compartimientos del dispensador. Los paquetes de detergente para ropa sucia sólo se deberían agregar directamente al tubo de la lavadora, siguiendo las instrucciones del fabricante.

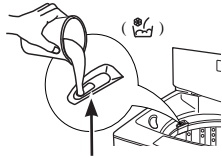

Dosificador suavizador de prendas

Dosificador suavizador de prendas

Agregue suavizante líquido para tela, vertiendo el mismo en el dispensador de suavizante para tela de la parte **central izquierda**. El líquido será agregado en el momento óptimo del ciclo de enjuague.



NO coloque paquetes de detergente en los compartimientos del dispensador. Los paquetes de detergente para ropa sucia sólo se deberían agregar directamente al tubo de la lavadora, siguiendo las instrucciones del fabricante.

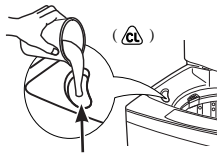

Dosificador de lejía líquida

Dosificador de lejía líquida

Agregue blanqueador líquido, vertiendo el mismo en el dispensador de blanqueador líquido **frontal izquierdo**. El llenado de agua diluye el blanqueador de cloro a medida que la lavadora se llena para el ciclo de lavado.

- 1** Controle las etiquetas de cuidado de la ropa para conocer las instrucciones especiales.
- 2** Mida el blanqueador líquido con cuidado, siguiendo las instrucciones en la botella.
 - *Nunca vierta blanqueador de cloro líquido sin diluir directamente en la ropa o en la canasta de lavado.*
 - *No vierta blanqueador en polvo en el compartimiento del blanqueador.*

3

Antes de encender la lavadora, vierta una cantidad medida de blanqueador directamente en el compartimiento del blanqueador. Evite salpicaduras o un llenado excesivo del dispensador. Si prefiere usar blanqueador en polvo, agregue el mismo en la canasta de la lavadora con el detergente.

- *No mezcle blanqueador con cloro junto con amoníaco o ácidos tales como vinagre y/o removedor de óxido. La mezcla puede producir un gas tóxico que podría ocasionar la muerte.*



NO coloque paquetes de detergente en los compartimientos del dispensador. Los paquetes de detergente para ropa sucia sólo se deberían agregar directamente al tubo de la lavadora, siguiendo las instrucciones del fabricante.

Cómo cargar y usar la lavadora.

Siempre siga las instrucciones del fabricante de la ropa cuando lave.

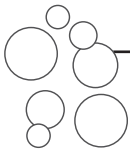

Uso correcto del detergente

El uso de demasiado poco o cantidades excesivas de detergente es causa común de problemas con la colada.

Use menos detergente si tiene agua blanda, una carga más liviana o ropa poco sucia.

Para tratar manchas, aplique pretratamiento a las prendas según se recomienda en la etiqueta del producto. La aplicación debe realizarse en el tambor para evitar una pulverización excesiva que podría provocar que los colores de la tapa o de los gráficos pierdan su intensidad.

GE recomienda el uso de detergentes de Alta Eficiencia **he** en todas las lavadoras clasificadas por Energy Star. Los detergentes HE están formulados para funcionar en sistemas de lavado y enjuague con poca agua. Los detergentes HE reducen los problemas de espuma excesiva comúnmente asociados con los detergentes comunes.

Cuando utilice detergentes de alta eficiencia o concentrados, consulte la etiqueta del producto para determinar la cantidad requerida para un desempeño óptimo. Una cantidad excesiva de detergente puede tener un impacto negativo en el desempeño de lavado.



Separación de cargas

Separe por color (blancos, claros, colores), nivel de suciedad, tipo de tela (algodones rústicos, limpieza

fácil, delicados) y si la tela produce pelusa (tela de toalla, felpilla) o junta pelusa (terciopelo, pana).



ADVERTENCIA



- Riesgo de incendio

Nunca coloque prendas en la lavadora que estén humedecidas con gasolina u otros fluidos inflamables.

Ninguna lavadora puede eliminar el aceite por completo.

No seque nada que alguna vez haya tenido algún tipo de aceite (incluyendo aceites de cocina).

Si no se cumple con esto, se podrá producir la muerte, una explosión o un incendio.



Carga de la lavadora

Agregue las prendas secas sin apretar en el tambor de la lavadora. Para mejores resultados, cargue las prendas en forma uniforme y sin apretarlas alrededor de la parte exterior del tambor. Para agregar prendas una vez que se inició un ciclo en la lavadora, presione **Pause (Pausa)**, levante la tapa y sumerja prendas adicionales alrededor de la parte externa de la canasta. Cierre la tapa y presione **Start (Iniciar)** para reanudar el lavado.

■ No coloque prendas grandes tales como sábanas, colchas y toallas sobre el infusor. Cárguelas alrededor de la parte exterior del tambor.

■ No coloque almohadones de jardín o sofá en la lavadora, ya que son demasiado grandes para poder moverlos. Retire las tapas externas y **SÓLO** lave las mismas.

Carga Pequeña Promedio

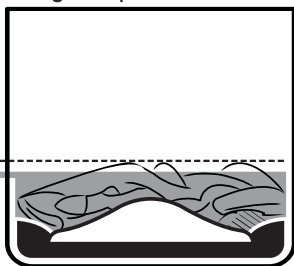

Carga Mediana Promedio

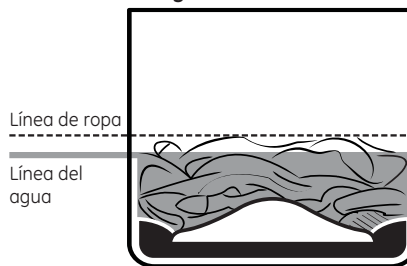

Carga Grande Promedio

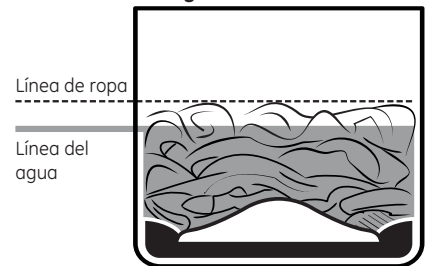

Línea de ropa
Línea del agua

Línea de ropa
Línea del agua

Línea de ropa
Línea del agua

Limpieza de la lavadora.

La parte interior de la lavadora

Para limpiar la parte interna de la lavadora, seleccione la característica **Basket Clean** (*Limpieza de la Canasta*) del panel de control. Este ciclo **Basket Clean** debería ser activado, como mínimo, una vez por mes. Este ciclo usará más agua, además de blanqueador, para controlar el nivel en el cual las suciedades y detergentes se podrán acumular en la lavadora.

NOTA: Lea las instrucciones por completo antes de comenzar el ciclo **Basket Clean**.

1. Quite las prendas u objetos de la lavadora y verifique que el tambor de la lavadora se encuentre vacío.
2. Abra la tapa de la lavadora y vierta en la canasta una taza o 250 ml de líquido blanqueador u otro limpiador para lavadoras.
3. Cierre la tapa por completo y vuelva a iniciar el ciclo **Basket Clean**. Presione el botón **Start (inicio)**.
4. Cuando el ciclo **Basket Clean** esté funcionando, la pantalla mostrará el tiempo restante estimado del ciclo. El ciclo se completará en alrededor de 3 horas. No interrumpa el ciclo.

Basket Clean puede interrumpirse presionando el botón **Start (Inicio)** entre ciclos. Un corte de energía en el hogar también puede interrumpir el ciclo. Cuando se reanuda el servicio eléctrico, el ciclo **Basket Clean** continúa desde el punto en el que se había detenido. Cuando se interrumpe, asegúrese de realizar un ciclo completo de **Basket Clean** antes de utilizar la lavadora. Si se presiona el botón **POWER (Encendido)** durante **Basket Clean**, el ciclo se perderá.

IMPORTANTE:

- Haga funcionar el ciclo **Basket Clean** con 1 taza (250 ml) de lejía una vez por mes.
- Después de finalizar un ciclo **Basket Clean**, la parte interior de su lavadora puede tener olor a lejía.
- Se recomienda lavar una carga de colores claros después del ciclo **Basket Clean**.

Vierta en la canasta de la lavadora

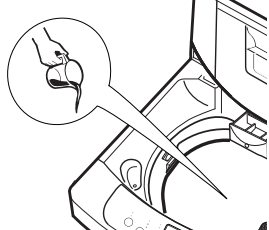

Lint Filter (Filtro de Pelusas)

Limpie según sea necesario, especialmente luego de lavar cargas de prendas que producen pelusa, tales como toallas.

1. Retire los filtros de pelusa azul del costado de la canasta desenganchando los mismos.
2. Abra el disco azul, retire toda la pelusa, enjuague y cierre.
3. Reemplace presionando el filtro nuevamente en su ubicación en la canasta de lavado.

Empuje la parte superior hacia abajo y luego hacia usted.

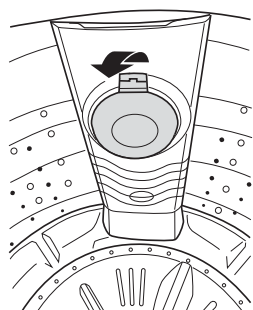

La parte exterior de la lavadora

Limpie inmediatamente cualquier clase de derrame. Limpie con un paño húmedo. No golpee la superficie con objetos filosos.

Filtro de la Bomba y Carcasa

Limpie según sea necesario para retirar cualquier prenda que haya quedado atascada en el filtro o la carcasa.

1. En la parte inferior trasera de la lavadora, coloque una toalla en el piso, debajo de la tapa del filtro, para que actúe como contención en caso de que haya una pérdida de agua.
2. Gire la tapa del filtro en dirección contraria a las agujas del reloj y empuje hacia usted para retirar la misma.

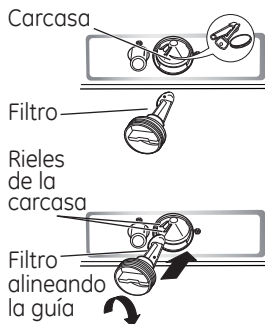

3. Retire cualquier objeto y pelusa de la carcasa y el filtro.
4. Reemplace el filtro, alineando la guía con los rieles de la carcasa, empujando hasta el fondo y girando en dirección de las agujas del reloj para su correcta ubicación.

Malla(s) de la Válvula de Entrada de Agua

Si el flujo de agua que entra a la lavadora es lento, la malla(s) de la válvula de entrada de agua podrá estar atascado.

1. Cierre la válvula(s) de agua.
2. Desconecte la manguera(s) de agua de la parte trasera de la lavadora.
3. Retire la malla(s), limpie con un cepillo y reemplace.
4. Reemplace la manguera(s).
5. Abrir la válvula(s) de agua.
6. Verifique la presencia de pérdidas, apretar si es necesario.

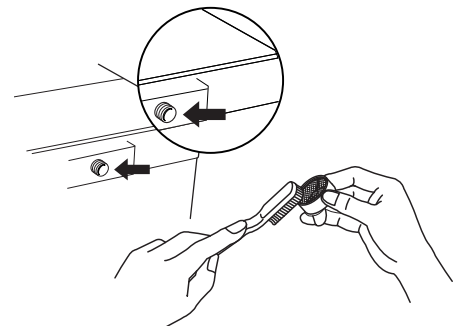

Mangueras de suministro de aguas

Las mangueras que conectan la lavadora al grifo deben cambiarse cada 5 años.

Desplazamiento y almacenamiento

Solicite al técnico que elimine toda el agua de la bomba de drenaje y de las mangueras. No almacene la lavadora donde se vea expuesta a las inclemencias del tiempo.

Vacaciones prolongadas

Asegúrese de que el suministro de agua esté cortado desde todos los grifos. Drene toda el agua de las mangueras y el área de la bomba de filtro de agua si la temperatura puede llegar a bajo cero.

Instrucciones de instalación

Lavadoras

WSLP1500 y WSLS1500

Si tiene alguna pregunta, llame a 800.GE.CARES (800.432.2737) o visite nuestro sitio Web en: GEAppliances.com

! Éste es el símbolo de alerta de seguridad. El mismo alerta sobre potenciales riesgos que le pueden producir la muerte o lesiones tanto a usted como a otras personas. Todos los mensajes de seguridad estarán a continuación del símbolo de alerta de seguridad y con la palabra "PELIGRO", "ADVERTENCIA" o "PRECAUCIÓN". Estas palabras se definen como:

! **PELIGRO** Indica una situación de riesgo que, si no se evita, **producirá** la muerte o lesiones graves.

! **ADVERTENCIA** Indica una situación de riesgo que, si no se evita, **podría** producir la muerte o lesiones graves.

! **PRECAUCIÓN** Indica una situación de riesgo que, si no se evita, **podría** resultar en lesiones menores o moderadas.

ESPECIFICACIONES

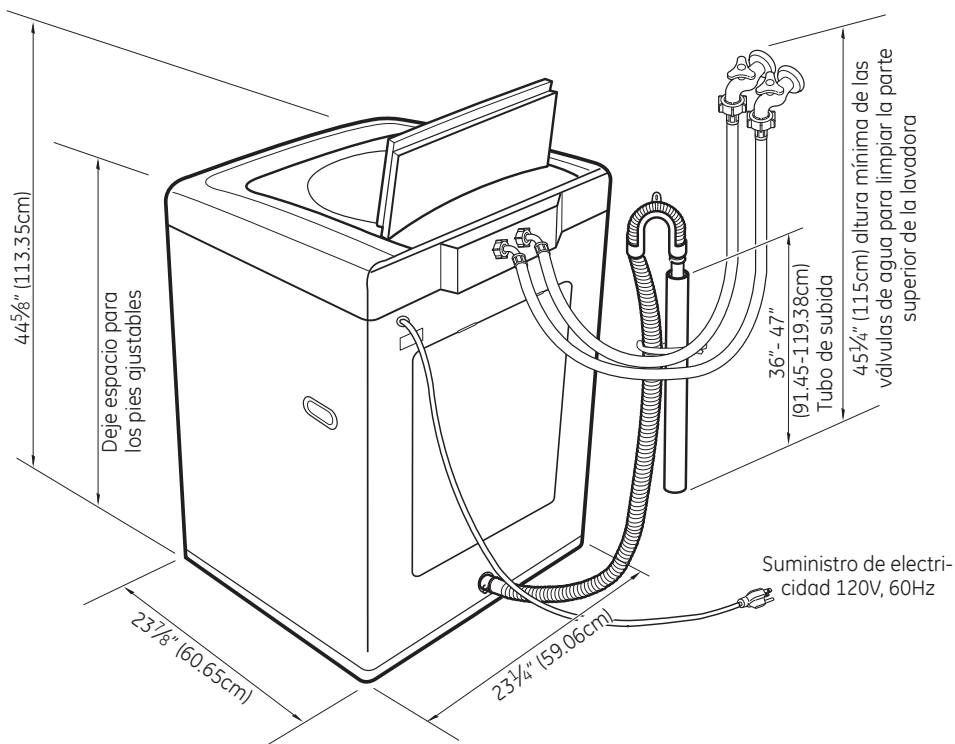

Tipo	Completamente automático
Capacidad del tambor	2.6 Pies cúbicos
Índices de electricidad	120V, 60Hz
Sistema de lavado	Tambor giratorio
Dimensiones externas	23 1/4" (P) x 23 7/8" (D) x 36 1/2" (A) 59.06cm (P) x 60.65cm (D) x 928mm (A)
Peso	90 1/2 lbs. (41kg)

Instrucciones de instalación

ANTES DE COMENZAR

Lea estas instrucciones por completo y con detenimiento.

- **IMPORTANTE** – Guarde estas instrucciones para el uso de inspectores locales.
- **IMPORTANTE** – Cumpla con todos los códigos y ordenanzas vigentes.
- **Nota al instalador** – Asegúrese de dejar estas instrucciones con el Consumidor.
- **Nota al consumidor** – Conserve estas instrucciones para referencia futura.
- **Nivel de capacidad** – La instalación de este aparato requiere capacidades mecánicas básicas.
- **Tiempo de finalización** – 1 hora
- El instalador tiene la responsabilidad de efectuar una instalación adecuada.
- La Garantía no cubre las fallas del producto debido a una instalación incorrecta.
- **Nota** – Este aparato debe contar con una adecuada conexión a tierra y el servicio eléctrico de la lavadora debe cumplir con códigos y ordenanzas locales y con la última edición del Código Eléctrico Nacional, ANSI/NFPA 70.

UBICACIÓN DE LA LAVADORA

La lavadora debe instalarse sobre un piso firme a fin de minimizar la vibración durante los ciclos de centrifugado. El piso de concreto es el mejor, pero una base de madera es suficiente siempre y cuando el soporte del piso cumpla con las normas de FHA. La lavadora no debe instalarse sobre alfombras o exponerse a las inclemencias del tiempo.

Almacene o instale el aparato donde no sufra temperaturas bajo cero o condiciones climáticas externas.

REQUISITOS ELÉCTRICOS

Este aparato debe recibir el voltaje y frecuencia indicados en la placa de clasificación (ubicada en la parte trasera de la lavadora) y debe conectarse a un circuito derivado individual con adecuada conexión a tierra, protegido por un interruptor de circuitos de 15 o 20 amperios o un fusible con retraso.

REQUISITOS DE PLOMERÍA

- **PRESIÓN DE AGUA**—Debe tener una presión dinámica mínima de 10 psi y máxima de 150 psi medida en el grifo.
- **TEMPERATURA DEL AGUA**—El calentador de agua de la vivienda debe configurarse para que suministre agua a 120° a 150°F (50° a 66°C) EN LA LAVADORA cuando se seleccione el lavado caliente (HOT).
- **VÁLVULAS DE CIERRE**—Debe contarse con válvulas (grifos) de cierre de agua caliente y fría.
- **DRENAJE**—El agua puede drenarse a una tubería vertical o a un fregadero. La altura de descarga **NO DEBE SER MENOR A 30"** ni mayor a 8' por encima de la base de la lavadora. La tubería vertical debe ser de un mínimo de 1½" de diámetro interno y debe estar abierta a la atmósfera.

INSTALACIÓN DE BANDEJA

- Asegúrese de que la lavadora esté centrada entre los lados de las bandejas.

PIEZAS INCLUIDAS

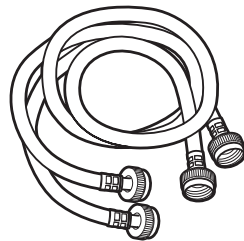

Mangueras de agua (2)

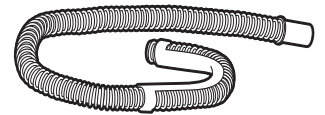

Manguera de drenaje

HERRAMIENTAS REQUERIDAS



Alicates

Instrucciones de instalación

REQUISITOS ELÉCTRICOS

ADVERTENCIA - Riesgo de incendio

Enchufe a un tomacorriente de 3 clavijas con conexión a tierra. **NO** retire la terminal de tierra.

NO UTILICE un cable de extensión.

NO UTILICE un enchufe adaptador con este artefacto.

Si no se siguen estas instrucciones, se podrá producir la muerte, incendio o descargas eléctricas.

CIRCUITO – Individual, correctamente polarizado y conectado a un disyuntor de 15 o 20 amperes o a un fusible con retardo.

SUMINISTRO DE CORRIENTE – 2 cables y conexión a tierra, 120 voltios, fase simple, 60 Hz., corriente alterna.

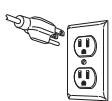
Receptáculo Externo – Receptáculo de 3 clavijas correctamente conectado a tierra, ubicado de modo que el cable de corriente esté accesible cuando la lavadora esté en una posición instalada.  Si hay un receptáculo de 2 clavijas, es responsabilidad del propietario solicitar a un electricista matriculado que reemplace el mismo por un receptáculo de 3 clavijas con conexión a tierra, que esté correctamente conectado a tierra.

La lavadora deberá estar correctamente conectada a tierra de acuerdo con los códigos y ordenanzas locales, o en ausencia de códigos locales, de acuerdo con el CÓDIGO NACIONAL DE ELECTRICIDAD (NATIONAL ELECTRICAL CODE), ANSI/NFPA NO. 70, edición más reciente. En caso de no estar seguro de que la lavadora esté correctamente conectada a tierra, consulte a un electricista matriculado.

INSTRUCCIONES DE CONEXIÓN A TIERRA

Este electrodoméstico deberá estar conectado a tierra. En caso de avería o mal funcionamiento, la conexión a tierra reducirá el riesgo de descargas eléctricas al brindar un camino con una resistencia menor para la corriente eléctrica. Este electrodoméstico está equipado con un cable con un conductor para la conexión a tierra del equipo y un enchufe con conexión a tierra. El enchufe deberá estar conectado a un tomacorriente instalado en forma adecuada y con conexión a tierra de acuerdo con todos los códigos y ordenanzas locales.

 ADVERTENCIA Una conexión inapropiada del conductor de conexión a tierra del equipo puede provocar riesgos de descargas eléctricas. Consulte a un electricista calificado o personal o representantes del servicio técnico si tiene dudas de que el electrodoméstico se encuentre conectado a tierra apropiadamente. **NO** modifique el enchufe en el cable de suministro de corriente. Si no coincide con la toma de corriente, contrate a un electricista calificado para que instale una toma de corriente en forma adecuada.

Si los códigos locales lo requieren, se podrá agregar un cable a tierra externo de cobre de calibre 18 o más grande (no provisto). Adhiera el gabinete de la lavadora con un tornillo de chapa metálica N° 8-18 x 1/2" (disponible en cualquier tienda de repuestos) a la parte trasera de la lavadora, siguiendo la ilustración.

Instalación en Casas Rodantes: La instalación se deberá realizar conforme con la Ley de Estándar para Casas Rodantes (Standard for Mobile Homes), ANSI A119.1 y de Estándares Nacionales de Construcción y Seguridad de Casas Rodantes (National Mobile Home Construction and Safety Standards Act) de 1974 (PL93-383).

MODELOS TODOS

PARA SU SEGURIDAD

 ADVERTENCIA Antes de iniciar la instalación, desenchufe el electrodoméstico o apague el disyuntor. Presionar el botón de Power (Encendido) **NO** desconecta la corriente.

ADVERTENCIA - Enredos

- Un niño o un adulto se pueden enredar y sufrir lesiones graves.
- Instale la tapa de la base a la unidad, deslizando la tapa hasta su posición y atornillando la misma en la unidad.
- Si esto no se realiza, se podrán producir lesiones graves.

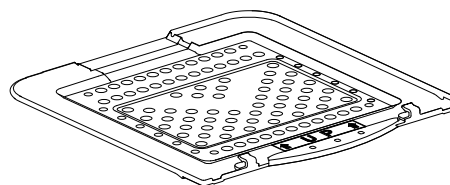

Kit de la Tapa de la Base Incluido

Si no recibió una tapa de la base con su compra, comuníquese al 800.626.8774 para recibir una sin costo. Para acceder a instrucciones de instalación de la tapa, visite: www.GEAppliances.com.

MODELOS FIJOS

ASEGÚRESE DE QUE LA LAVADORA SE ENCUENTRE EN SU UBICACIÓN FINAL Y AJUSTE LAS PATAS

Ajuste las patas de la lavadora levantando el frente de la unidad y rotando las patas en dirección de las agujas del reloj, hasta que la unidad quede nivelada.

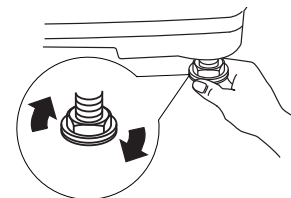

MODELOS PORTÁTILS

INSTALE TAPONES DE PATA FRONTAL

A fin de evitar que la lavadora "camine" durante el ciclo de giro, incline la lavadora levemente hacia atrás e inserte los tapones de las patas debajo de las patas frontales.

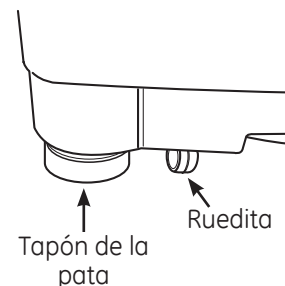
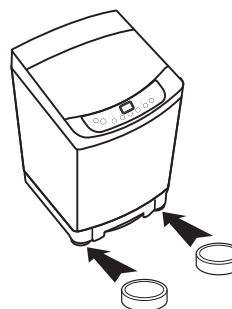

Instrucciones de instalación

CONEXIONES DE LA LAVADORA - EL MODELO FIJO WSL1500

⚠ ADVERTENCIA: Verifique que la lavadora esté desenchufada.

1 PURGUE LAS LÍNEAS DE AGUA

Haga correr agua de los grifos de agua caliente y fría para purgar las líneas de agua y para quitar partículas que podrían tapan los filtros de la válvula de agua.

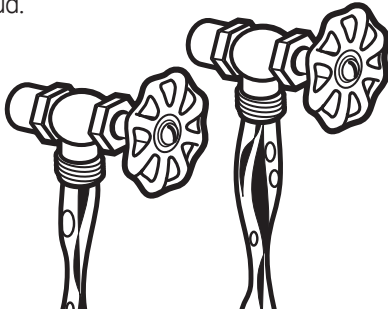

2 CONECTE A LAS LÍNEAS DE AGUA

Conecte los extremos de la manguera de entrada a los grifos de agua **CALIENTE** y **FRÍA** firmemente a mano, y luego ajuste con una vuelta de $\frac{3}{8}$ con alicates. Abra el agua y verifique la presencia de pérdidas. Apretar si es necesario.

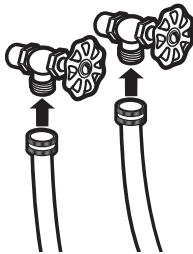

3 CON CUIDADO TRASLADE LA LAVADORA A SU UBICACIÓN FINAL

4 CONECTE LA MANGUERA DE DRENAJE

Dé una forma de U al extremo de la manguera de drenaje con la manguera apuntando hacia el drenaje. Coloque la manguera en un fregadero o tubería vertical y fíjela con una sujeción de cable (no incluida).

NOTA: Si la manguera de drenaje se coloca en una tubería vertical sin formar una U, podría ocurrir un efecto de sifón. Debe haber un espacio de aire alrededor de la manguera de drenaje. Si la manguera está muy ajustada, también puede provocarse un efecto de sifón.

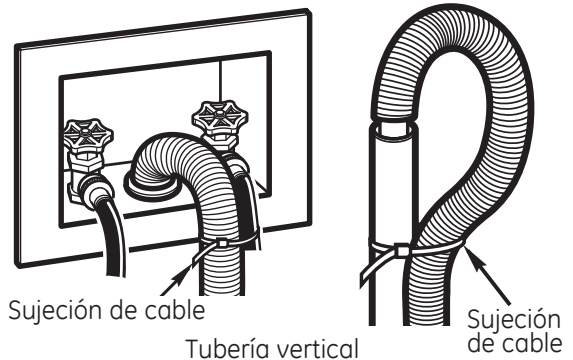
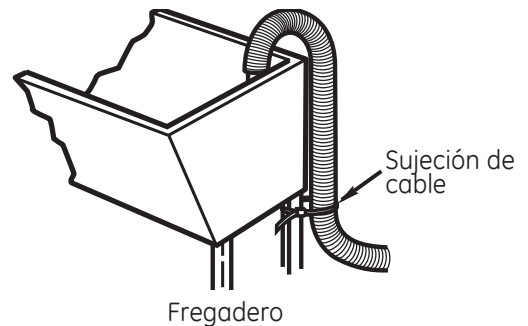

5 ENCHUFE EL CABLE DE ENERGÍA A UN TOMACORRIENTE CON CONEXIÓN A TIERRA



Verifique que haya una conexión a tierra adecuada antes del uso

Instrucciones de instalación

CONEXIONES DE LA LAVADORA - EL MODELO FIJO WSL51500

6 LISTA DE CONTROL DE LA INSTALACIÓN

Antes de accionar la lavadora, verifique que se cumplan los siguientes puntos:

- El encendido principal esté activado.
- La lavadora esté enchufada.
- Los grifos de agua estén abiertos.
- La unidad esté nivelada.
- La manguera de drenaje esté bien sujeta.
- No haya pérdidas en el grifo, la línea de drenaje o la lavadora.

7 HAGA FUNCIONAR LA LAVADORA POR UN CICLO COMPLETO

Verifique la presencia de pérdidas de agua y controle un funcionamiento correcto.

8 quite la película protectora que cubre el panel de control

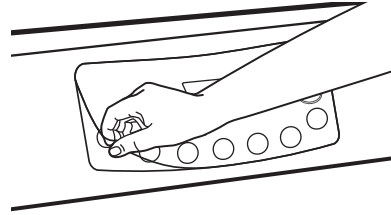

9 LEA EL RESTO DEL MANUAL DEL PROPIETARIO

Contiene información valiosa y útil que le hará ahorrar tiempo y dinero.

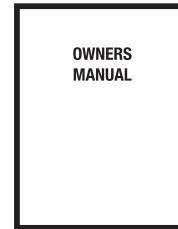

NOTA: Si su lavadora no funciona, consulte la sección *Antes de llamar al servicio técnico*.

INSTALACIÓN EN NICHOS O EN CLOSETS

Si su lavadora se encuentra aprobada para instalación en un nicho o en un closet, habrá una etiqueta en la parte trasera de la máquina con una descripción de los requisitos.

- Las distancias mínimas entre la lavadora y las paredes adyacentes u otras superficies son: 1" a ambos lados, 2" en el frente y 4" en la parte trasera.
- Las distancias mínimas desde la lavadora a los estantes superiores, gabinetes, cielorrasos, etc. es de 24 pulgadas.
- Las puertas del closet deben tener persianas u otra clase de ventilación y deben contar con un área abierta de 60 pulgadas cuadradas sólo para la lavadora, o si el closet contiene una lavadora y una secadora, las puertas deben contar con por lo menos 120 pulgadas cuadradas de espacio abierto distribuido uniformemente.

NOTA: Las distancias mínimas establecidas en esta etiqueta son mínimas. Deben brindarse distancias adecuadas para un funcionamiento y una reparación correctos.

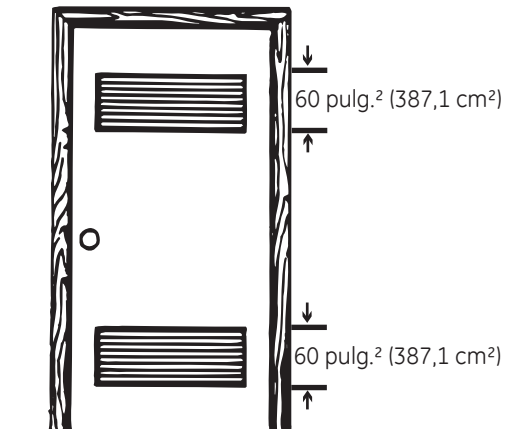

Puerta del closet

Instrucciones de instalación

CONEXIONES DE LA LAVADORA PARA EL MODELO PORTÁTIL WSLP1500—CONEXIONES DE UN GRIFO

Utilice el conector de manguera provisto con la lavadora para conexiones de un grifo.

PARA CONECTAR LA LAVADORA:

1 QUITAR LA MANGUERA UNI-COUPLER® DEL TAMBOR DE LA LAVADORA

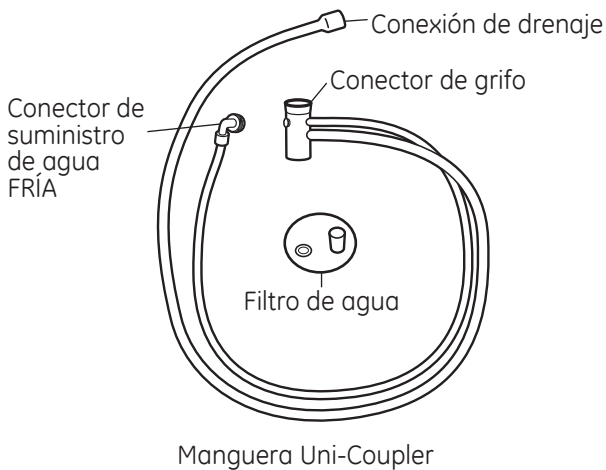

2 CONECTAR A LA LÍNEA DE AGUA

Sujete el conector de la manguera al adaptador del grifo tirando hacia abajo del collarín de bloqueo mientras levanta el conector hasta que se trabe en su lugar. Asegúrese de que el filtro de agua provisto se encuentre en su lugar.

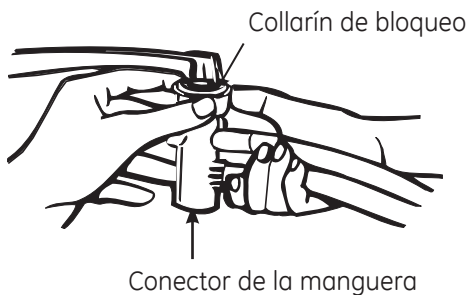

3 CONECTAR A LA ENTRADA DE LA VÁLVULA

Sujete el conector de suministro de agua **FRÍA** a la entrada de la válvula de agua **FRÍA** (color AZUL). Asegúrese de que la arandela se encuentre dentro del conector antes de ajustar.

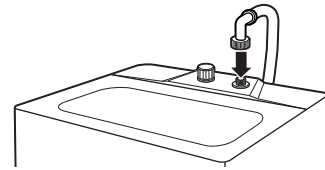

4 AJUSTAR EL CONECTOR

Ajuste el conector, verificando que las roscas estén alineadas correctamente para lograr un calce firme. Controle que no haya torceduras o dobleces en la manguera.

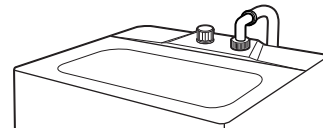

5 CONECTAR LA MANGUERA DE DRENAJE

Sujete la manguera de drenaje a la parte trasera de la lavadora. Instale la abrazadera en la manguera de drenaje y ajuste para evitar pérdidas de agua.

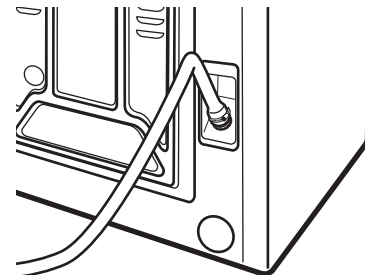

Instrucciones de instalación

CONEXIONES DE LA LAVADORA PARA EL MODELO PORTÁTIL WSLP1500—CONEXIONES DE UN GRIFO (CONT.)

- 6** MASEGÚRESE DE QUE EL SELECTOR DE TEMPERATURA SE ENCUENTRE EN FRÍA

- 7** LENTAMENTE ABRA EL GRIFO DE AGUA HASTA LA CONFIGURACIÓN DE TEMPERATURA DESEADA

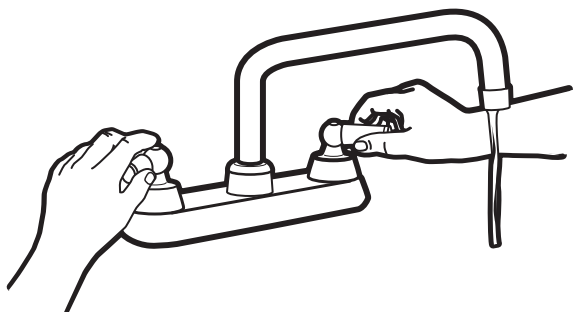

- 8** ENCHUFE EL CABLE DE ENERGÍA A UN TOMACORRIENTE DE 3 CLAVIJAS CON CONEXIÓN A TIERRA

El cable de energía eléctrica se encuentra en la parte trasera de la lavadora.



Verifique que haya una conexión a tierra adecuada antes del uso

- 9** quite la película protectora que cubre el panel de control

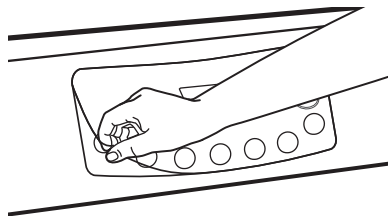

- 10** LISTA DE CONTROL DE LA INSTALACIÓN

Antes de accionar la lavadora, verifique que se cumplan los siguientes puntos:

- El encendido principal esté activado.
- La lavadora esté enchufada.
- Los grifos de agua estén abiertos.
- La unidad esté nivelada.
- No haya pérdidas en el grifo, la línea de drenaje o la lavadora.

Instrucciones de instalación

PARA DESCONECTAR LA LAVADORA:

1 CIERRE EL GRIFO DE AGUA

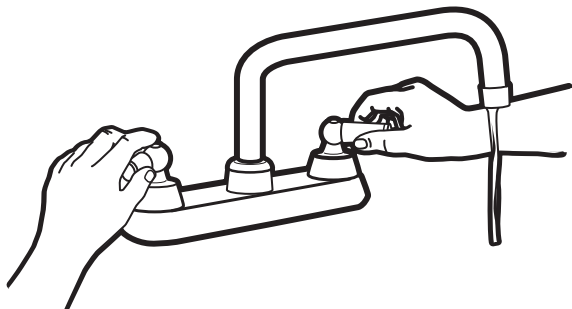

2 DEENCHUFE EL CABLE DE ENERGÍA Y COLÓQUELO EN EL ÁREA DE ALMACENAMIENTO

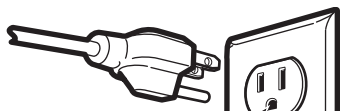

3 PRESIONE EL BOTÓN ROJO DE FLUJO DE AGUA PARA LIBERAR LA PRESIÓN DE AGUA

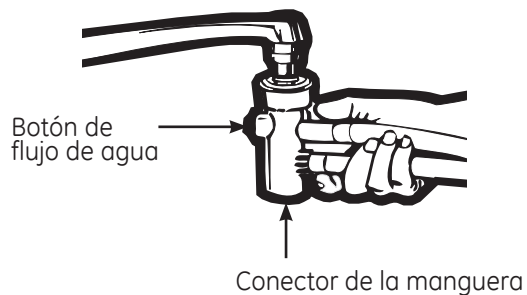

4 DESCONECTE DE LA LÍNEA DE AGUA

Desplace el collarín de bloqueo hacia abajo y tire del conector de la manguera hacia abajo para quitarlo del adaptador del grifo.

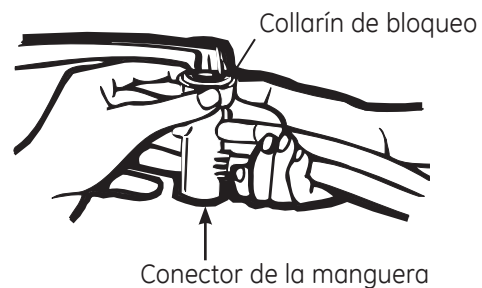

5 DRENE EL AGUA

Drene el agua de las mangueras a través del conector de la manguera.

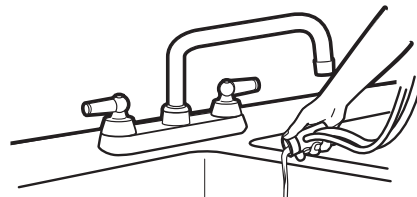

Instrucciones de instalación

CONEXIONES DE LA LAVADORA PARA EL MODELO PORTÁTIL WSLP1500—CONEXIONES DE DOS GRIFOS

Si usted cuenta con dos conexiones de agua separadas, su lavadora puede conectarse a los grifos de agua caliente y fría. Este kit puede adquirirse en la tienda donde adquirió la lavadora o solicitándolo a Partes y Accesorios. En los EE.UU., llame al 800.626.2002.

PARA CONECTAR LA LAVADORA:

1 CONECTE A LA LÍNEA DE AGUA

Conecte las mangueras de entrada de agua CALIENTE y FRÍA a los grifos de agua CALIENTE y FRÍA.

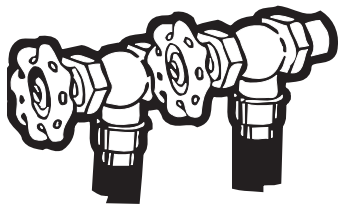

2 CONECTE LA MANGUERA DE DRENAJE

Fije la manguera de drenaje al fregadero o a la tubería vertical.

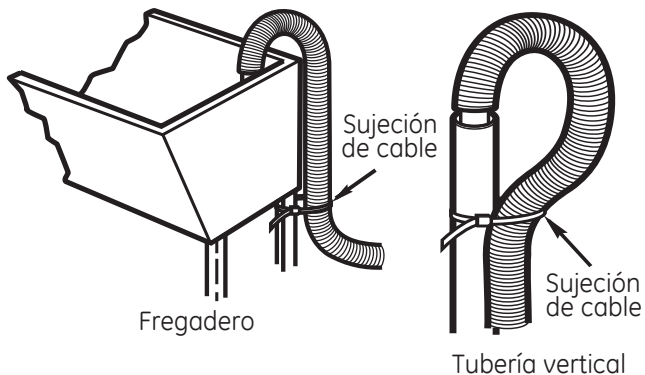

3 ENCHUFE EL CABLE DE ENERGÍA EN UN TOMACORRIENTE DE 3 CLAVIJAS CON CONEXIÓN A TIERRA



Verifique que haya una conexión a tierra adecuada antes del uso

4 LISTA DE CONTROL DE LA INSTALACIÓN

Antes de accionar la lavadora, verifique que se cumplan los siguientes puntos:

- El encendido principal esté activado.
- La lavadora esté enchufada.
- Los grifos de agua estén abiertos.
- La unidad esté nivelada.
- La manguera de drenaje esté bien sujeta.
- No haya pérdidas en el grifo, la línea de drenaje o la lavadora.

PARA DESCONECTAR LA LAVADORA:

1 CIERRE LOS GRIFOS DE AGUA

2 DESENCHUFE EL CABLE DE ENERGÍA Y COLÓQUELO EN EL ÁREA DE ALMACENAMIENTO

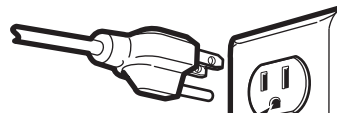

3 DESCONECTE LAS MANGUERAS DE DRENAJE Y DE SUMINISTRO DE AGUA

Cuélguelas en la bandeja de almacenamiento.



Consejos para identificación y solución de problemas
¡Ahorre tiempo y dinero! Lea las tablas de las siguientes páginas y quizás no necesite llamar al servicio técnico.

Indicadores de estado



- Indica que la lavadora no se ha llenado. Verifique que todos los grifos estén abiertos y que la manguera de llenado no se encuentre obstruida o torcida.



- Indica que el agua no ha drenado de la lavadora. Verifique que la manguera de drenaje no esté doblada o mal conectada.



- Indica que la carga de prendas está desequilibrada. Vuelva a colocar la ropa uniformemente y controle que la lavadora esté nivelada.



- Indica que la tapa está abierta. Cierre la tapa.



- Presione **Power** (encendido) y llame al servicio técnico.



- Presione **Power** (encendido) y llame al servicio técnico.



- Indica que el agua ha desbordado. Vuelva a accionar después del centrifugado.

Antes de llamar al servicio técnico...

AGUA	CAUSAS POSIBLES	QUÉ HACER
<i>Demasiada espuma</i>	Tipo de detergente	• Cambie a detergente HE  .
	Agua muy blanda	• Use menos detergente.
	Demasiado detergente	• Mida el detergente con cuidado. Use menos jabón si cuenta con agua blanda, una carga más pequeña o una carga poco sucia.
<i>Pérdidas de agua</i>	Las mangueras de llenado o la manguera de drenaje están mal conectadas	• Asegúrese de que las conexiones de la manguera estén firmes en los grifos y la lavadora. Verifique que el extremo de la manguera de drenaje esté bien colocado y fijo en el drenaje.
	El drenaje de la vivienda puede estar obstruido	• Controle la cañería de la vivienda. Quizás deba llamar a un plomero.
	Presión de agua constante hacia las mangueras de llenado en la fuente de agua	• Ajuste las mangueras en los grifos y cierre el agua después de cada uso. • Controle el estado de las mangueras de llenado; es conveniente cambiarlas cada 5 años.
	Se está utilizando demasiado detergente en la lavadora	• Use menos detergente. Use menos jabón si cuenta con agua blanda, una carga más pequeña o una carga poco sucia.
<i>La temperatura del agua es incorrecta</i>	El suministro de agua está cerrado o mal conectado	• Abra por completo los grifos de agua caliente y fría y controle que las mangueras estén conectadas a los grifos correctos.
	Los filtros de la válvula de agua quedaron trabados	• Cierre el suministro de agua y quite las mangueras de conexión de agua de la parte superior trasera de la lavadora. Quite los filtros y utilice un cepillo o escarbadientes para limpiar los filtros de la máquina. Vuelva a instalar los filtros, a conectar las mangueras y abra el suministro de agua.
	El calentador de agua de la vivienda no está bien configurado	• Verifique que el calentador de agua de la vivienda esté suministrando agua a 120°F–140°F (48°C–60°C).
<i>El agua no drena</i>	La manguera de drenaje está torcida o mal conectada	• Enderece la manguera de drenaje y verifique que la lavadora no la esté aplastando. • La parte superior de la salida del drenaje debe hallarse a menos de 8 pies del piso.
	Bomba es obstruido	• Retire y filtro de la bomba limpia.

OPERACIÓN	CAUSAS POSIBLES	QUÉ HACER
<i>La lavadora se detiene durante un ciclo</i>	La lavadora normalmente se detiene entre pasos de lavado	
<i>La lavadora no funciona</i>	La lavadora está desenchufada	• Asegúrese de que el cable esté bien enchufado en un tomacorriente.
	El suministro de agua está cerrado	• Abra por completo los grifos de agua caliente y fría.
	Los controles no están configurados correctamente	• Asegúrese de haber realizado todas las selecciones
	La tapa está abierta	• Cierre la tapa y presione Start/Pause (iniciar/pausa).
	El interruptor de circuitos/fusible ha saltado	• Controle los interruptores de circuito/fusibles. Cambie los fusibles o reconfigure los interruptores. La lavadora debe contar con un tomacorriente individual.
No se ha encendido la lavadora	• Presione el botón Power (encendido).	

DESEMPEÑO	CAUSAS POSIBLES	QUÉ HACER
Manchas de color	Uso incorrecto del suavizador de prendas	<ul style="list-style-type: none"> • Consulte el paquete del suavizador de prendas sobre las instrucciones y siga las indicaciones de uso del dosificador.
	Transferencia de colores	<ul style="list-style-type: none"> • Separe los blancos o los colores claros de los colores oscuros.
Prendas grises o amarillentas	No se colocó suficiente o detergente	<ul style="list-style-type: none"> • Use más detergente (especialmente con cargas grandes).
	Agua dura	<ul style="list-style-type: none"> • Utilice un acondicionador de agua como Calgon o instale un suavizador de agua.
	El agua no está lo suficientemente caliente	<ul style="list-style-type: none"> • Verifique que el calentador de agua esté suministrando agua a 120°F–140°F (48°C–60°C).
	La lavadora está sobrecargada	<ul style="list-style-type: none"> • Seleccione el tamaño de carga que se ajuste a la carga de ropa.
	Transferencia de colores	<ul style="list-style-type: none"> • Divida las prendas por color. Si la etiqueta de la tela dice lavar por separado, puede indicarse colores inestables.
Pelusas o residuos en las prendas	Las prendas se secan colgadas al aire libre	<ul style="list-style-type: none"> • Si no seca sus prendas con una secadora de ropa, sus prendas pueden retener más pelusas.
	Separación de prendas incorrecta	<ul style="list-style-type: none"> • Separe las prendas que producen pelusa de las que recogen pelusa.
	El lavado toma demasiado tiempo	<ul style="list-style-type: none"> • Lave cargas pequeñas por un período menor que las cargas más grandes.
	Carga excesiva	<ul style="list-style-type: none"> • Cargue la ropa sin superar la hilera superior de orificios del tambor de la lavadora • Verifique que el selector de tamaño de carga se ajuste al tamaño de carga.
Bolitas de pelusa	Resultado del desgaste normal de ezclas de poliéster-algodón y telas peluda	<ul style="list-style-type: none"> • Aunque no es provocado por la lavadora, se puede detener el proceso de formación de bolitas lavando las prendas al revés.
Enganches, agujeros, rasgones, desgarrones o desgaste excesivo	Alfileres, broches, ganchos botones filosos, hebillas de cinturones, cierres y objetos filosos que se dejaron en los bolsillos	<ul style="list-style-type: none"> • Cierre los broches, ganchos, botones y cierres. • Quite elementos sueltos como alfileres, objetos de los bolsillos y botones filosos. • Dé vuelta las prendas de lava (que se enganchan con facilidad).
	Blanqueador sin diluir	<ul style="list-style-type: none"> • Consulte las instrucciones del paquete de blanqueador sobre las cantidades adecuadas. • Nunca agregue blanqueador sin diluir para lavar ni permita que las prendas entren en contacto con blanqueador sin diluir.
	Productos químicos como blanqueador o tinte para cabello o solución para permanente	<ul style="list-style-type: none"> • Enjuague los elementos que pueden tener productos químicos antes de lavarlos.
Formación de arrugas	Clasificación inadecuada	<ul style="list-style-type: none"> • No mezcle elementos pesados (como prendas de trabajo) con prendas livianas (como blusas). • Use suavizador de telas.
	Carga excesiva o nivel de agua incorrecto	<ul style="list-style-type: none"> • Cargue la lavadora de modo que las prendas tengan espacio para moverse libremente.
	Lavados repetidos en agua demasiado caliente	<ul style="list-style-type: none"> • Lave con agua tibia o fría.

Antes de llamar al servicio técnico...

 Consejos para identificación y solución de problemas

RUIDO	CAUSAS POSIBLES	QUÉ HACER
La lavadora hace ruido	La lavadora está torcida	• Nivele la lavadora. Ver Cómo nivelar la lavadora.
	La carga de la lavadora está desequilibrada	• Presione el botón Start/Pause (iniciar/pausa) para detener la lavadora, abra la tapa y redistribuya la carga en forma equilibrada. Cierre la tapa y vuelva a accionar.
	La lavadora se encuentra muy cerca de la pared (provoca golpes durante el ciclo)	• Aleje la lavadora de la pared; se necesita cerca de 4".

OTROS	CAUSAS POSIBLES	QUÉ HACER
Las etiquetas de la parte exterior de la lavadora no pueden quitarse bien	A veces el adhesivo que se usa en las etiquetas no puede quitarse por completo	• Utilice un secador de cabello en la configuración más baja, dirigiendo el aire hacia la etiqueta por un período corto. Esto liberará el adhesivo fácilmente, sin dañar la superficie de la lavadora.



Todos los servicios de garantía se ofrecen a través de nuestros centros de asistencia técnica o un técnico autorizado de Customer Care®. Para programar servicio de asistencia técnica, en línea, visite la página GEAppliances.com o llame al 800.GE.CARES (1.800.432.2737). Cuando llame para solicitar servicio, por favor tenga a mano el número de serie y el número de modelo.

Engrape el recibo aquí.
Se necesita el comprobante con la fecha de compra original para que la garantía cubra los servicios.

Período:	Se sustituirá:
Un año A partir de la fecha de adquisición original	Cualquier pieza de la lavadora que falle debido a un defecto en los materiales o la fabricación. Durante este garantía limitada de un año , GE correrá además, sin cargo alguno , con todos los gastos de mano de obra y reparación relacionados para sustituir la pieza defectuosa.

Exclusiones de la garantía (en Estados Unidos):

- Visitas de servicio a domicilio para mostrarle cómo utilizar el producto.
- Instalación, envío o mantenimiento incorrectos.
- Fallas del producto por manipulación, uso incorrecto o distinto al destinado o previsto comercialmente.
- Daños tras la entrega.
- Sustitución de los fusibles de la vivienda o restablecimiento de los interruptores.
- Daños causados por accidentes, incendios, inundaciones o fenómenos naturales.
- Daños emergentes o fortuitos causados por posibles defectos del electrodoméstico.
- Producto no accesible para facilitar el servicio requerido.

EXCLUSIÓN DE GARANTÍAS IMPLÍCITAS—Su único y exclusivo derecho es la reparación del producto, tal y como se indica en esta Garantía limitada. Cualquier garantía implícita, incluyendo las garantías implícitas de comerciabilidad o adecuación para un fin determinado, están limitadas a un año o el período de tiempo más breve permitido por la ley.

Esta garantía se extiende al comprador original y cualquier comprador posterior de productos comprados para uso residencial dentro des Estados Unidos. Si el producto está situado en un área que no dispone de servicio por parte de un proveedor de servicio autorizado de GE, podría tener que hacerse cargo de los costes de envío o bien podría solicitársele que lleve el producto a una centro de servicio de GE autorizado para realizar la reparación. En Alaska, la garantía excluye el costo de envío o las visitas de servicio a su casa.

Algunos estados no permiten la exclusión o las limitaciones de daños incidentales o consecuenciales. Esta garantía da derechos legales específicos, y usted podría tener otros derechos que varían de estado a estado. Para saber cuáles son sus derechos legales, consulte a la oficina de asuntos del consumidor local o la oficina del Procurador (Attorney General) en su localidad.

Garante: General Electric Company. Louisville, KY 40225

Notas.

Servicio al consumidor.



Página Web de GE Appliances

GEAppliances.com

¿Tiene alguna pregunta sobre su electrodoméstico? ¡Pruebe la página Web de GE Appliances 24 horas al día, cualquier día del año! Para mayor conveniencia y servicio más rápido, ya puede descargar los Manuales de los Propietarios, pedir piezas o incluso hacer una cita en línea para que vengan a realizar una reparación.



Solicite una reparación

GEAppliances.com

El servicio de expertos GE está a tan sólo un paso de su puerta. ¡Entre en línea y solicite su reparación cuando le venga bien cualquier día del año! O llame al 800.GE.CARES (800.432.2737) durante horas normales de oficina.



Real Life Design Studio (Estudio de diseño para la vida real)

GEAppliances.com

GE apoya el concepto de Diseño Universal—productos, servicios y ambientes que pueden usar gente de todas las edades, tamaños y capacidades. Reconocemos la necesidad de diseñar para una gran gama de habilidades y dificultades físicas y mentales. Para más detalles sobre las aplicaciones de GE Diseño Universal, incluyendo ideas de diseño para la cocina para personas con discapacidades, mire nuestra página Web hoy mismo. Para personas con dificultades auditivas, favor de llamar al 800.TDD.GEAC (800.833.4322).



Garantías ampliadas

GEAppliances.com

Compre una garantía ampliada y obtenga detalles sobre descuentos especiales disponibles mientras su garantía está aún activa. Puede comprarla en línea en cualquier momento, o llamar al (800.626.2224) durante horas normales de oficina. GE Consumer Home Services estará aún ahí cuando su garantía termine.

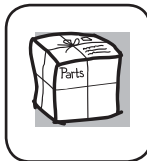

Piezas y accesorios

GEAppliances.com

Aquellos individuos con la calificación necesaria para reparar sus propios electrodomésticos pueden pedir que se les manden las piezas o accesorios directamente a sus hogares (aceptamos las tarjetas VISA, MasterCard y Discover). Haga su pedido en línea hoy, 24 horas cada día o llamar por teléfono al 800.626.2002 durante horas normales de oficina.

Las instrucciones descritas en este manual cubren los procedimientos a seguir por cualquier usuario. Cualquier otra reparación debería, por regla general, referirse a personal calificado autorizado. Debe ejercerse precaución ya que las reparaciones incorrectas pueden causar condiciones de funcionamiento inseguras.



Póngase en contacto con nosotros

GEAppliances.com

Si no está satisfecho con el servicio que recibe de GE, póngase en contacto con nosotros en nuestra página Web indicando todos los detalles así como su número de teléfono o escríbanos a:

General Manager, Customer Relations
GE Appliances, Appliance Park
Louisville, KY 40225



Registre su electrodoméstico

GEAppliances.com

¡Registre su nuevo electrodoméstico en línea—cuando usted prefiera! El registrar su producto a tiempo le proporcionará, si surgiera la necesidad, una mejor comunicación y un servicio más rápido bajo los términos de su garantía. También puede enviar su tarjeta de registro pre-impresa que se incluye en el material de embalaje o recorte y use el formulario de este Manual del Propietario.

Consumer Support.



GE Appliances Website

GEAppliances.com

Have a question or need assistance with your appliance? Try the GE Appliances Website, 24 hours a day, any day of the year! For greater convenience and faster service, you can now download Owner's Manuals, order parts or even schedule service on-line.

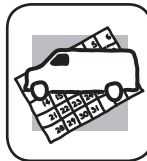

Schedule Service

GEAppliances.com

Expert GE repair service is only one step away from your door. Get on-line and schedule your service at your convenience any day of the year! Or call 800.GE.CARES (800.432.2737) during normal business hours.



Real Life Design Studio

GEAppliances.com

GE supports the Universal Design concept—products, services and environments that can be used by people of all ages, sizes and capabilities. We recognize the need to design for a wide range of physical and mental abilities and impairments. For details of GE's Universal Design applications, including kitchen design ideas for people with disabilities, check out our Website today. For the hearing impaired, please call 800.TDD.GEAC (800.833.4322).



Extended Warranties

GEAppliances.com

Purchase a GE extended warranty and learn about special discounts that are available while your warranty is still in effect. You can purchase it on-line anytime, or call 800.626.2224 during normal business hours. GE Consumer Home Services will still be there after your warranty expires.

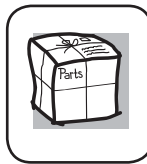

Parts and Accessories

GEAppliances.com

Individuals qualified to service their own appliances can have parts or accessories sent directly to their homes (VISA, MasterCard and Discover cards are accepted). Order on-line today, 24 hours every day or by phone at 800.626.2002 during normal business hours.

Instructions contained in this manual cover procedures to be performed by any user. Other servicing generally should be referred to qualified service personnel. Caution must be exercised, since improper servicing may cause unsafe operation.



Contact Us

GEAppliances.com

If you are not satisfied with the service you receive from GE, contact us on our Website with all the details including your phone number, or write to:

General Manager, Customer Relations
GE Appliances, Appliance Park
Louisville, KY 40225



Register Your Appliance

GEAppliances.com

Register your new appliance on-line—at your convenience! Timely product registration will allow for enhanced communication and prompt service under the terms of your warranty, should the need arise. You may also mail in the pre-printed registration card included in the packing material.