



## WARNING RISK OF FIRE

Read all the following instructions before installing and using this appliance.

- Dispose of the carton and plastic bags after the washer is unpacked. Children might use them for play. Cartons covered with rugs, bedspreads, or plastic sheets can become airtight chambers causing suffocation. Place all materials in a garbage container or make these materials inaccessible to children.
- For your safety the information in this manual must be followed to minimize the risk of fire or explosion or to prevent property damage, personal injury or loss of life. Do not store or use gasoline or other flammable vapors and liquids in the vicinity of this or any other appliance.
- Install the washer according to the manufacturer's instructions and local codes.
- The electrical service to the washer must conform with local codes and ordinances and the latest edition of the National Electrical Code, ANSI/NFPA 70, or in Canada, the Canadian Electrical Code CSA C22.1 part 1.
- To avoid back or other injury, have more than one person move or lift the washer.
- Do not stack a dryer on top of washer already installed on pedestal. Do not stack washer on top of dryer. Do not stack washer on top of another washer.

The instructions in this manual and all other literature included with this washer are not meant to cover every possible condition and situation that may occur. Good safe practice and caution MUST be applied when installing, operating and maintaining any appliance.

## 1 Remove Foam Packaging and Shipping Hardware

### Remove Foam Packaging

1. Temporarily remove door tape.
2. Open washer door and remove everything from the drum.
3. Close door and reapply door tape.
4. Using a rug, blanket or piece of cardboard to protect the floor, carefully lay the washer on its back.
5. Remove styrofoam base and shipping plug and set them aside.
6. Carefully return the washer to an upright position.
7. Carefully move the washer to within 4 feet (1 m) of its final location.

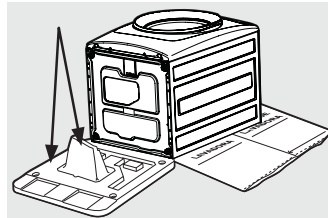
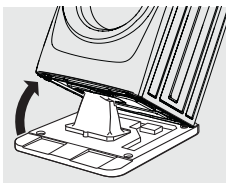

### WARNING ELECTRIC SHOCK HAZARD

Certain internal parts are intentionally not grounded and may present a risk of electrical shock if contacted during installation.

Do not contact the following parts while the appliance is energized

- Pump
- Drive motor
- Electrical control boards
- Water valves



### CAUTION EXCESSIVE WEIGHT HAZARD

To avoid back or other injury, have more than one person move or lift the washer.



### IMPORTANT

DO NOT tip washer upside down onto its top or onto its right side for any reason.

### Remove Shipping Bolts and Install Plugs

1. Remove shipping bolts from rear of unit.

### NOTE

Spacers may need time to relax before they can be easily pulled through shipping hole.

2. Situer les bouchons dans le petit sac fourni avec les guides d'instructions de la laveuse.
3. Les insérer dans les trous dans le panneau arrière de la laveuse où la quincaillerie de transport avait été retirée.

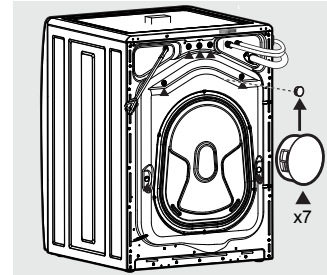
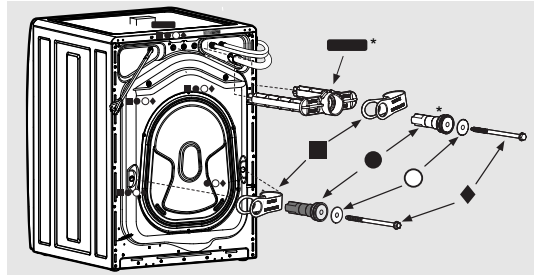

For detailed information, refer to "Unpacking the washer" in the Installation sections of the Use & Care Guide provided with this washer.

## 2 Electrical Requirements

**CIRCUIT** - Individual, properly polarized and grounded 15 amp. branch circuit fused with 15 amp. time delay fuse or circuit breaker.

**POWER SUPPLY** - 2 wire, with ground, 120 volt single phase, 60 Hz, Alternating Current.

**OUTLET RECEPTACLE** - Properly grounded 3-prong receptacle to be located so the power supply cord is accessible when the washer is in an installed position.

1. The washer MUST be grounded. In the event of malfunction or breakdown, grounding will reduce the risk of electrical shock by a path of least resistance for electrical current.
2. Since your washer is equipped with a power supply cord having an equipment-grounding conductor and a grounding plug, the plug MUST be plugged into an appropriate, copper wired receptacle that is properly installed and grounded in accordance with all local codes and ordinances or in the absence of local codes, with the National Electrical Codes, ANSI/NFPA 70 (latest edition), or in Canada, the Canadian electrical code C22.1 part 1. If in doubt, call a licensed electrician. DO NOT cut off or alter the grounding prong on the power supply cord. In situations where a two-slot receptacle is present, it is the owner's responsibility to have a licensed electrician replace it with a properly grounded three prong grounding type receptacle.



### WARNING ELECTRICAL SHOCK HAZARD

Improper connection of the equipment grounding conductor can cause an electrical shock that may result in serious injury or death. Check with a licensed electrician if you are in doubt as to whether the appliance is properly grounded.

For detailed information, refer to "Electrical system requirements" in the Installation sections of the Use & Care Guide provided with this washer.

## 3 Leveling the Washer

Excessive noise and vibration can be prevented by properly leveling the washer.

1. Place a level on top of the washer.
2. Use an adjustable wrench to adjust the leveling legs so the washer is level front-to-rear and side-to-side, and stable corner-to-corner.
3. Press down on alternate corners and sides and feel for the slightest movement. Adjust the

leg(s) so the washer sits solidly on the floor on ALL four legs. Keep the leveling leg extension at a minimum for best performance of the washer.

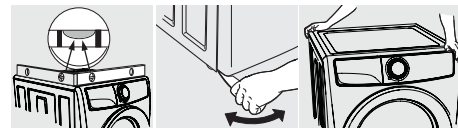

For detailed information, refer to "Leveling the washer" in the Installation sections of the Use & Care Guide provided with this washer.

## 4 Connect Water Line

1. Run some water from the hot and cold faucets to flush the water lines and remove particles that might clog the water valve screens and to determine which faucet is hot and which is cold supply.
2. Check to ensure that the inlet hoses have the rubber washer firmly in place.
3. Connect the HOT inlet hose to the HOT inlet connection on the washer and the COLD inlet hose to the COLD inlet connection on the washer. Tighten by hand until snug. Then tighten each supply connection another 2/3 turn with pliers. **Do not cross thread or over-tighten these connections.**
4. Connect the HOT inlet hose to the HOT water

supply and the COLD inlet hose to the COLD water supply.

5. Tighten by hand until snug. Then tighten each supply connection another 2/3 turn with pliers. **Do not bend, kink or pinch water inlet hoses.**
6. Turn on the water and check for leaks.

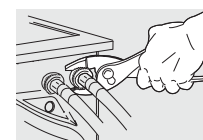
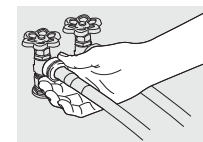

For detailed information, refer to "Connecting inlet water" in the Installation sections of the Use & Care Guide provided with this washer.

## 5 Connect Drain and Electric

1. Verify the anti-siphon disc is in place.
2. Form a "U" shape on the end of the drain hose with the hose pointed toward the drain. Place the formed end in a laundry tub or a standpipe and secure the drain hose with the cable tie (provided in the enclosure package) to the standpipe, inlet hose, laundry tub, etc. so the hose does not pull out from the force of the water.
3. Plug the power cord into a grounded outlet.
4. Turn on the power at a circuit breaker/fuse box.
5. Carefully slide the washer to its final position. Recheck leveling and rock corners for stability. See "Leveling the washer". Remove and discard door tape.
6. Run the washer through a complete cycle, checking for water leaks and proper operation.
7. If you have any questions during initial operation, please review the "Troubleshooting" section in the Use & Care Guide before calling for service.

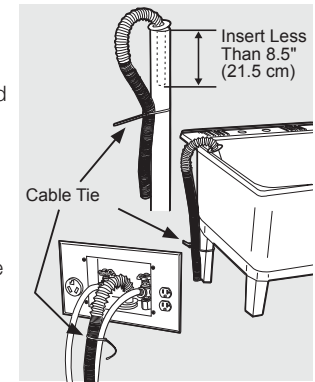

### NOTE

The standpipe inside diameter must be 1-1/4" (3.2 cm) minimum. There must be an air gap around the drain hose in the standpipe. A snug hose fit can cause a siphoning action.

### IMPORTANT

Check to ensure the power is off at a circuit breaker/fuse box before plugging the power cord into an outlet.

For detailed information, refer to "Connecting drain and electrical" in the Installation sections of the Use & Care Guide provided with this washer.

## 6 Installation Checklist

### Shipping Hardware

- Foam shipping support (under wash tub) removed and stored
- Shipping bolts and spacers removed from rear of appliance and stored
- Hole plugs (shipped in bag in drum) installed in holes in backsheet

### Leveling

- Washer is level, side-to-side and front-to-back
- Cabinet is sitting solid on all corners

### Water Supply

- Use only new hoses and verify rubber sealing washers are installed
- HOT supply is connected to HOT inlet and COLD supply is connected to COLD inlet
- HOT and COLD water supply turned on
- No leaks present at water supply connections or appliance inlet connections - recheck in 24 hours

### Drain

- Stand pipe or wall drain height minimum 24"
- Verify anti-siphon disc is attached toward end of drain hose
- Drain hose secured in place with cable tie (shipped in drum)

### Door Reversal

- Follow detailed instructions in this guide
- Test hinge and latch for function

### Electrical Power

- House power turned on
- Washer plugged in

### Final Checks

- Installation instructions and Use & Care Guide read thoroughly
- Door locks and water enters drum when cycle starts
- Registration card sent in





## AVERTISSEMENT RISQUE D'INCENDIE

Lire toutes les instructions avant d'installer et d'utiliser cet appareil.

- Détruire le carton d'emballage et les sacs en plastique après avoir déballé l'appareil. Les enfants pourraient les utiliser pour jouer. Les cartons recouverts de tapis, couvertes ou draps de plastique peuvent se transformer en chambres étanches à l'air. Placer tous les matériaux dans une poubelle ou rendre les matériaux inaccessibles aux enfants.
- Pour votre sécurité, les informations contenues dans le présent Guide doivent être suivies afin de minimiser les risques d'incendie ou d'explosion ou pour prévenir tout dommage, dégât, blessure ou perte de vie. Ne pas entreposer ni utiliser de la gasoline ou tout autre liquide ou vapeur inflammable à proximité de tout appareil y compris celui-ci.
- Installer la laveuse selon les instructions du fabricant et les règlements locaux.
- L'installation électrique de la laveuse doit être conforme aux codes et réglementations locaux et à la dernière édition du code national de l'électricité (ANSI / NFPA 70) ou, au Canada, au code canadien de l'électricité (CSA C22.1) part 1). Afin d'éviter toute blessure de dos ou autre, s'assurer d'avoir au moins deux personnes pour déplacer ou soulever la laveuse.
- Ne pas superposer une sècheuse sur une laveuse qui possède déjà son socle. Ne pas superposer la laveuse sur la sècheuse. Ne pas superposer la laveuse sur une autre laveuse.

Les instructions dans le présent manuel et tous les autres documents inclus avec cet appareil ne sont conçues pour couvrir toutes les conditions ou situations possibles qui pourraient se produire. Le bon sens et la prudence DOIVENT être exercés lors de l'installation, de l'emploi et de l'entretien de tout électroménager.

## 1 Retirer l'emballage en mousse et la boulonnerie de transport

### Retirer l'emballage en mousse

1. Retirer temporairement le ruban de la porte.
2. Ouvrir la porte de la laveuse et retirer tout ce qu'il y a dans le tambour.
3. Fermer la porte et remettre le ruban de porte.
4. Pour protéger le plancher, utiliser un tapis, une couverture ou une pièce de carton et coucher délicatement la laveuse sur son dos.
5. Retirer la base en styromousse et le bouchon d'expédition et les mettre de côté.
6. Remettre soigneusement la laveuse en position verticale.
7. Déplacer soigneusement la laveuse à moins de 1 m (4 pi) de son emplacement définitif.

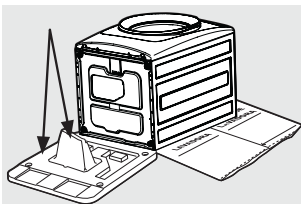
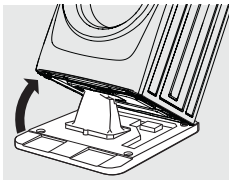

### AVERTISSEMENT

#### RISQUE DE CHOCS ÉLECTRIQUES

Certaines pièces internes ne sont pas mises à la terre et peuvent présenter un risque de choc électrique si elles sont touchées durant l'installation.

Ne pas toucher les pièces suivantes une fois que l'appareil est mis sous tension.

- Pompe
- Moteur d'entraînement
- Panneaux de commande électrique
- Valves d'eau



### ATTENTION

#### DANGER DE MASSE EXCESSIVE

Afin d'éviter toute blessure de dos ou autre, s'assurer d'avoir au moins deux personnes pour déplacer ou soulever la laveuse.



### IMPORTANT

NE VOUS placez pas sur le côté droit ou sur le dessus pour quelque raison qui soit.

### Retirer la boulonnerie de transport et installation des bouchons de trou

1. Retirez les boulons de transport à l'arrière de l'appareil.
2. Situer les bouchons dans le petit sac fourni avec les guides d'instructions de la laveuse.
3. Les insérer dans les trous dans le panneau arrière de la laveuse où la quincaillerie de transport avait été retirée.



### REMARQUE

Le matériel d'expansion en caoutchouc sur les cales d'espacement peuvent nécessiter un certain temps avant de pouvoir passer à travers le trou de transport.

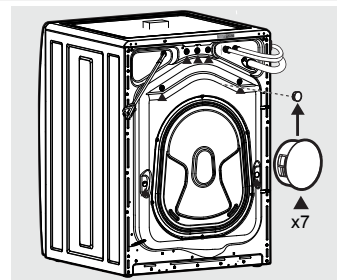
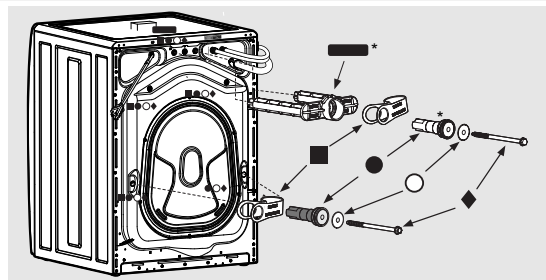

Pour plus d'informations, reportez-vous aux sections « Déballage de l'appareil » dans les sections Installation du Guide d'utilisation et d'entretien fourni avec ce laveuse.

## 2 Exigences électriques

**CIRCUIT** - Circuit de dérivation de 15 ampères individuel, correctement polarisé et mis à la terre, fusionné avec un disjoncteur ou un fusible temporisé de 15 ampères.

**ALIMENTATION ÉLECTRIQUE** – 2 fils plus la mise à la terre, 120 volts, monophasé, 60 Hz, courant alternatif.

**PRISE ÉLECTRIQUE** – Prise à 3 voies correctement mise à la terre située de façon à ce que le cordon soit accessible lorsque la laveuse est installée dans sa position définitive.



### AVERTISSEMENT

#### RISQUE DE CHOCS ÉLECTRIQUES

Un raccordement inadéquat du conducteur de terre de l'équipement peut accroître les risques de choc électrique. Consulter un électricien agréé en cas de doute concernant la mise à la terre de l'appareil.

Pour plus d'informations, reportez-vous aux sections « Exigences électriques » dans les sections Installation du Guide d'utilisation et d'entretien fourni avec ce laveuse.

## 3 Mise à niveau de votre laveuse

Les bruits excessifs et les vibrations peuvent être évités en mettant correctement la laveuse à niveau.

1. Pour une installation autonome où la laveuse est à moins de 1 m (4 pi) de son emplacement définitif, placer un niveau sur le dessus de l'appareil.
2. Utiliser la clé universelle pour ajuster les pieds de mise à niveau de façon à ce que la laveuse soit de niveau d'avant en arrière et latéralement, et qu'elle soit stable aux quatre coins.
3. Appuyer sur chaque coin et chaque côté pour déterminer les endroits qui nécessitent

un réglage. Ajuster les pieds de mise à niveau appropriés de manière à ce que la laveuse repose solidement sur ses QUATRE pieds. Garder les pieds de mise à niveau le plus près possible de la laveuse afin d'optimiser le rendement de la laveuse.

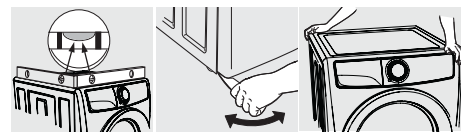

Pour plus d'informations, reportez-vous aux sections « Mise à niveau de votre laveuse » dans les sections Installation du Guide d'utilisation et d'entretien fourni avec ce laveuse.

## 4 Raccordement à la canalisation d'eau

1. Faire couler de l'eau chaude et froide des robinets pour purger les tuyaux d'eau, pour éliminer toute particule qui pourrait obstruer les grillages des robinets, et pour déterminer quels robinets fournissent l'eau chaude et l'eau froide.
2. Vérifier que la rondelle en caoutchouc des flexibles d'entrée est solidement en place.
3. Brancher le flexible d'eau CHAUDE au robinet d'admission d'eau CHAUDE de la laveuse et le flexible d'eau FROIDE au robinet d'admission d'eau FROIDE de la laveuse.
4. Serrer fermement à la main. Ensuite, serrer d'un autre 2/3 de tour au moyen de la pince. **Ne pas fausser ni trop serrer ces raccords.**

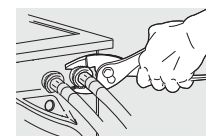
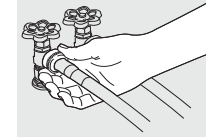

5. Brancher le flexible d'eau CHAUDE au raccord d'alimentation d'eau CHAUDE domestique et le flexible d'eau FROIDE au raccord d'alimentation d'eau FROIDE domestique.
6. Serrer fermement à la main. Ensuite, serrer d'un autre 2/3 de tour au moyen de la pince. **Attention de ne pas plier, déformer ou pincer les flexibles d'entrée d'eau.**
7. Ouvrir l'eau et vérifier pour toute présence de fuite.

Pour plus d'informations, reportez-vous aux sections « Raccordement à la canalisation d'eau » dans les sections Installation du Guide d'utilisation et d'entretien fourni avec ce laveuse.

## 5 Branchement de l'alimentation électrique et de l'évacuation

1. Vérifier que le disque anti-siphonnage est bien en place.
2. Placer le côté du tuyau de vidange en forme de « U » dans l'ouverture du tuyau d'évacuation. Placer l'extrémité ainsi formée dans une cuve à lessive ou un tuyau d'évacuation et fixer le tuyau de vidange au moyen d'une attache (incluse dans la trousse d'installation fournie) au tuyau d'évacuation, au tuyau d'entrée, à la cuve à lessive, etc. de façon à ce que le tuyau ne puisse être arraché sous la force de l'eau.
3. Brancher le cordon électrique dans une prise électrique mise à la terre.
4. Ouvrir l'alimentation électrique au disjoncteur ou au boîtier de fusibles.
5. Si vous avez des questions pendant la mise en service, veuillez consulter la section « Dépannage » avant d'appeler le service après-vente.
6. Faire marcher la laveuse pendant un cycle complet pour vérifier la présence de fuites et le bon fonctionnement de la machine.
7. Si vous avez des questions concernant le fonctionnement initial, veuillez consulter la « Liste de prévention de service » dans votre Guide d'emploi et d'entretien avant de faire appel à un technicien.

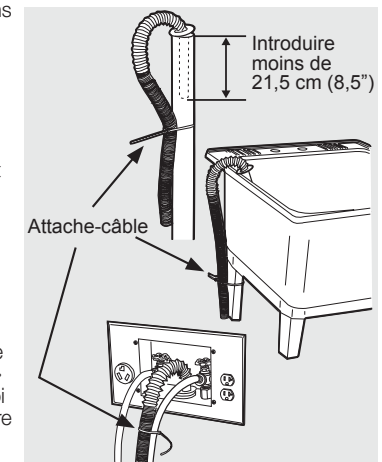
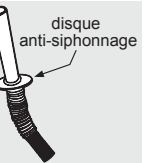

### REMARQUE

Tuyau d'évacuation d'au moins 3,2 cm (1-1/4 po) de diamètre. Il doit y avoir un débatement autour du tuyau d'évacuation dans la colonne montante. Un tuyau trop serré cause un effet de siphonnement.

### IMPORTANT

Vérifier que l'alimentation électrique est coupée au disjoncteur ou au boîtier de fusibles avant de brancher le cordon d'alimentation dans une prise électrique.

Pour plus d'informations, reportez-vous aux sections « Raccordement de l'évacuation » et « Terminer l'installation » dans les sections Installation du Guide d'utilisation et d'entretien fourni avec ce laveuse.

## 6 Liste de vérification de l'installation

### Quincaillerie de transport

- Support de transport en styromousse (sous la cuve de lavage) retiré et entreposé
- Boulons et entretoises de transport retirés de l'arrière de l'appareil et entreposés
- Bouchons (dans le sac dans le tambour) posés dans les trous à l'arrière

### Mise à niveau

- La laveuse est à niveau horizontalement et verticalement
- Le cabinet est bien assis sur tous les coins

### Alimentation en eau

- Utiliser uniquement de nouveaux flexibles et vérifier que les rondelles en caoutchouc sont mises en place
- L'alimentation en eau CHAUDE est raccordée à l'entrée d'eau CHAUDE et l'alimentation en eau FROIDE et raccordée à l'entrée en eau FROIDE
- L'alimentation d'eau CHAUDE et FROIDE est ouverte
- Aucune fuite aux raccords d'alimentation en eau ni aux raccords d'entrée de l'appareil -

révérifier dans 24 heures

### Vidange

- Hauteur minimale de la colonne montante ou du drain de mur 61 cm (24 po)
- Vérifier que le disque anti-siphonnage est en place à l'extrémité du tuyau de vidange
- Tuyau de vidange fixé en place à l'aide d'une attache de câble (expédié dans le tambour)

### Inversion de la porte

- Suivre les instructions détaillées dans ce guide
- Vérifier le fonctionnement de la charnière et du loquet

### Alimentation électrique

- L'alimentation électrique domestique est sous tension
- La laveuse est branchée

### Vérifications finales

- Instructions d'installation et d'utilisation et d'entretien lire attentivement
- La porte se verrouille et l'eau entre dans la cuve lorsque le cycle commence
- Carte d'enregistrement envoyée





## ADVERTENCIA PELIGRO DE INCENDIO

Lea todas las instrucciones antes de instalar y utilizar este aparato.

- Deseche el cartón y las bolsas de plástico después de desembalar la lavadora. Los niños podrían utilizarlas para jugar. Las cajas de cartón cubiertas con esterillas, colchas o láminas de plástico pueden convertirse en cámaras herméticas y provocar asfixia. Coloque todos estos materiales en un contenedor de basuras o fuera del alcance de los niños.
- Por su seguridad siga la información contenida en este manual para minimizar el riesgo de incendio o explosión y evitar daños en las propiedades, lesiones personales o incluso pérdida de vidas. No guarde ni use gasolina u otros líquidos o productos inflamables cerca de este o de cualquier otro electrodoméstico.
- Instale la lavadora de conformidad con las instrucciones del fabricante y los códigos locales.
- El suministro eléctrico a la lavadora debe cumplir los códigos y ordenanzas locales y la última edición del Código Eléctrico Nacional, ANSI/NFPA 70, o en Canadá, el código eléctrico canadiense CSA C22.1 parte 1.
- Para evitar lesiones en la espalda o de otro tipo, la lavadora debe ser levantada o trasladada por más de una persona.
- No apile una secadora encima de una lavadora instalada sobre pedestal. No apile la lavadora encima de una secadora. No apile la lavadora encima de otra lavadora.

Las instrucciones de este manual y cualquier otra publicación incluida con esta lavadora no están previstas para cubrir todas las posibles condiciones y situaciones que puedan darse. TIENE QUE utilizar el sentido común y tener precaución al instalar, poner en funcionamiento y realizar el mantenimiento de cualquier electrodoméstico.

## 1 Retirada de los materiales de embalaje y envío

### Desembalaje de la lavadora

1. Retire provisionalmente la cinta de la puerta.
2. Abra la puerta de la lavadora y saque todos los artículos del tambor.
3. Cierre la puerta y coloque de nuevo la cinta de la puerta.
4. Utilizando una alfombra, manta o trozo de cartón para proteger el suelo, apoye con cuidado la lavadora sobre su parte trasera.
5. Retire la base de poliestireno extruido y el tapón de transporte y sepárelos.
6. Vuelva a colocar la lavadora con cuidado en posición vertical.
7. Desplace con cuidado la lavadora a una distancia inferior a 1 m (4 pies) de su ubicación final.

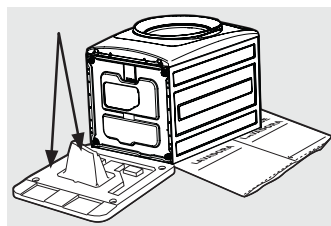
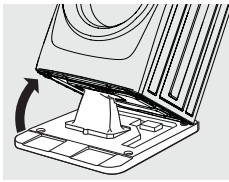

### Extracción de los pernos de transporte e instalación de los tapones

1. Extraiga los pernos de transporte de la parte trasera de la unidad.
2. Localice los tapones en la bolsa pequeña suministrada con las guías de instrucciones de la lavadora.
3. Introdúzcalos en los orificios del panel trasero de la lavadora donde se han retirado los materiales de embalaje y envío.

### NOTA

El material de expansión de caucho de los separadores puede necesitar tiempo para flexibilizarse antes de que se pueda estirar de ellos fácilmente a través del orificio de transporte.



### ADVERTENCIA

#### PELIGRO DE DESCARGA ELÉCTRICA

Determinadas piezas internas no han sido conectadas a tierra deliberadamente y pueden presentar riesgo de descarga eléctrica si se tocan durante la instalación.

No toque las siguientes piezas mientras el electrodoméstico está activado eléctricamente

- Bomba
- Motor de accionamiento
- Placas de control eléctrico
- Válvulas de agua



### PRECAUCIÓN

#### PELIGRO DE PESO EXCESIVO

Para evitar lesiones en la espalda o de otro tipo, la lavadora debe ser levantada o trasladada por más de una persona.



### IMPORTANTE

NO dé la vuelta a la lavadora ni la incline hacia su lado derecho bajo ningún concepto.

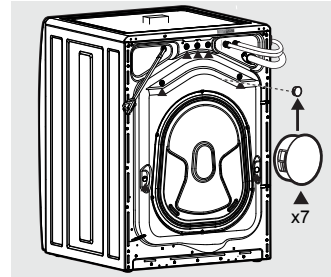
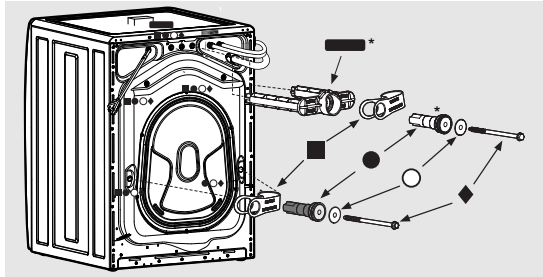

Para obtener información detallada, consulte «Desembalaje de la lavadora» en las secciones de instalación de la Guía de uso y cuidado suministrada con esta lavadora.

## 2 Requisitos del sistema eléctricos

**CIRCUITO** - Circuito de derivación individual de 15 amperios adecuadamente polarizado y conectado a tierra con fusible o disyuntor de 15 amperios con retardo.

**FUENTE DE ALIMENTACIÓN** - 2 cables, con conexión a tierra 120 voltios, monofase, 60 Hz, corriente alterna.

**TOMA DE CORRIENTE** - Toma de corriente de pared de 3 clavijas con conexión a tierra situada de modo que el cable de alimentación quede accesible cuando la lavadora quede instalada en su posición.



### ADVERTENCIA

#### PELIGRO DE DESCARGA ELÉCTRICA

Una incorrecta conexión del conductor de puesta a tierra del equipo puede crear un riesgo de descarga eléctrica. Consulte a un electricista cualificado en caso de duda sobre si el aparato está adecuadamente conectado a tierra.

Para obtener información detallada, consulte «Requisitos del sistema eléctricos» en las secciones de instalación de la Guía de uso y cuidado suministrada con esta lavadora.

## 3 Nivelación de su lavadora

Es posible evitar ruidos y vibraciones excesivas nivelando correctamente la lavadora.

1. Para instalación independiente y con la lavadora a una distancia inferior a 1 m (4 pies) de su ubicación final, coloque un nivel en la parte superior de la lavadora.
2. Utilice la llave universal para ajustar las patas de nivelación de modo que la lavadora esté nivelada desde delante hacia detrás y de lado a lado, y estable de esquina a esquina.

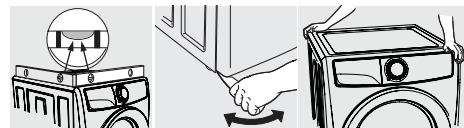

## 4 Conexión de la entrada de agua

1. Haga circular agua de las llaves de agua caliente y fría para vaciar las tuberías y eliminar partículas que podrían atascar los filtros de la válvula de agua y para determinar cuál es la llave de agua caliente y de fría.
2. Compruebe que las arandelas de goma de las mangueras de entrada estén bien colocadas.
3. Conecte la manguera de entrada CALIENTE a la conexión de entrada CALIENTE y la manguera de entrada FRÍA a la conexión de entrada FRÍA de la lavadora.

## AL INSTALADOR: Deje estas instrucciones con el cliente.

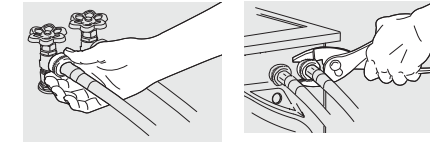

4. Apriete a mano hasta que queden bien ajustadas. A continuación apriete cada conexión de suministro otros 2/3 de vuelta con los alicates. **Asegúrese de que el roscado sea correcto y no apriete en exceso estas conexiones**

5. Conecte la manguera de entrada CALIENTE al suministro de agua CALIENTE y la manguera de entrada FRÍA al suministro de agua FRÍA.
6. Apriete a mano hasta que queden bien ajustadas. A continuación apriete cada conexión de suministro otros 2/3 de vuelta con los alicates. **NO doble, dañe ni pince las mangueras de entrada de agua.**
7. Abra el agua y compruebe si hay pérdidas.

Para obtener información detallada, consulte «Conexión de la entrada de agua» en las secciones de instalación de la Guía de uso y cuidado suministrada con esta lavadora.

## 5 Conexión de desagüe y eléctricos

1. Compruebe que el disco antisifón está en su sitio.
2. Haga una forma de "U" en el extremo de la manguera de desagüe con la manguera apuntando hacia el desagüe. Coloque el extremo a que ha dado forma en una cuba de lavado o en una tubería vertical y fije la manguera de desagüe con la brida para cables (incluida en el paquete del conjunto) a la tubería vertical, manguera de entrada, cuba de lavado, etc. de modo que la manguera no se suelte por la fuerza del agua.
3. Enchufe el cable eléctrico a una toma de corriente conectada a tierra.
4. Encienda el interruptor del disyuntor/caja de fusibles.
5. Deslice cuidadosamente la lavadora hacia su posición definitiva. Vuelva a comprobar el nivel y empuje en las esquinas para comprobar la estabilidad. Consulte el apartado "Nivelación de su lavadora". Retire y deseche la cinta de la puerta.
6. Haga funcionar la lavadora durante un ciclo completo comprobando si hay pérdidas de agua y si todo funciona correctamente.
7. Si tiene alguna pregunta durante la puesta en marcha, consulte la sección «Resolución de problemas» antes de llamar al servicio técnico.

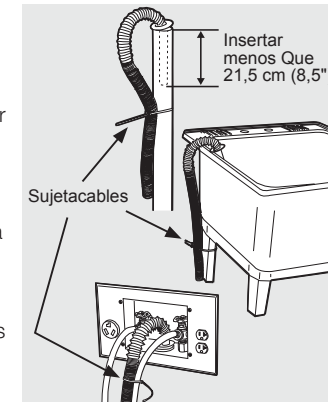

### NOTA

El diámetro interior de la tubería vertical deberá ser de al menos 3,2 cm (1-1/4"). Tiene que haber una holgura entre la manguera de desagüe y la tubería vertical. Una manguera apretada puede provocar efecto de sifón.

### IMPORTANTE

Compruebe que no haya corriente en un disyuntor/caja de fusibles antes de enchufar el cable en una toma de corriente.

Para obtener información detallada, consulte «Conexión de desagüe y Finalización de la instalación» en las secciones de instalación de la Guía de uso y cuidado suministrada con esta lavadora.

## 6 Lista de comprobación para la instalación

### Materiales de embalaje y envío

- Sujeción de espuma para envío (debajo del tambor) retirada y guardada
- Separadores y pernos de transporte retirados de la parte trasera del electrodoméstico y almacenados
- Tapones (entregados en bolsa en el tambor) instalados en los orificios de la placa posterior.

### Nivelación

- La lavadora está nivelada, de lado a lado y de frontal a trasera
- El mueble se apoya bien en todas las esquinas

### Suministro de agua

- Utilice solo mangueras nuevas y compruebe que estén colocadas las arandelas de goma de sellado
- El suministro de agua CALIENTE está conectado a la entrada de agua CALIENTE y la de agua FRÍA, a la entrada de agua FRÍA
- Suministros de agua CALIENTE y FRÍA conectados
- Las conexiones del suministro de agua y las conexiones de entrada del aparato no presentan pérdidas; volver a comprobar en 24 horas

### Desagüe

- Tubería vertical o desagüe de pared, altura mínima 24"
- Compruebe que el disco antisifón está instalado hacia el extremo de la manguera de desagüe.
- Manguera de desagüe fijada con brida para cables (se entrega en el tambor)

### Reversibilidad de la puerta

- Siga las instrucciones detalladas de esta guía
- Prueba de bisagra y de funcionamiento del pestillo

### Alimentación eléctrica

- Corriente eléctrica de la vivienda encendida
- Lavadora enchufada

### Comprobaciones finales

- Instrucciones de instalación y Guía de uso y mantenimiento: leídas atentamente
- La puerta se bloquea y entra agua en el tambor cuando se inicia el ciclo
- Tarjeta de registro enviada

## WARNING - RISK OF FIRE

Read all the following instructions before installing and using this appliance.

- **Ensure the entire dryer exhaust system is clean and free of lint and debris prior to the installation of your new dryer. The entire exhaust system should be inspected and cleaned a minimum of every 18 months with normal usage. Failure to comply with cleaning your exhaust system will increase the RISK of FIRE.**
- DO NOT install a clothes dryer with flexible plastic or flexible foil venting material. Flexible venting materials are known to collapse, be easily crushed and trap lint. These conditions will obstruct clothes dryer airflow and increase the risk of fire.
- DO NOT screen the exhaust ends of the vent system, or use any screws, rivets or other fasteners that extend into the duct to assemble the exhaust system. NO screen or grate of any mesh size is allowed to cover the outdoor exhaust opening.
- Install the clothes dryer according to the manufacturer's instructions and local codes.
- Clothes dryer installation and service must be performed by a qualified installer, service agency or the gas supplier.
- The electrical service to the dryer must conform with local codes and ordinances and the latest edition of the National Electrical Code, ANSI/NFPA 70, or in Canada, the Canadian Electrical Code CSA C22.1 part 1.
- The gas service to the dryer must conform with local codes and ordinances and the latest edition of the National Fuel Gas Code ANSI Z223.1/NFPA 54, or in Canada, the Natural Gas and Propane Installation Code, CSA B149.1. An individual manual shutoff valve must be installed within 6 ft. (1.83 m) of the dryer in accordance with the National Fuel Gas Code, ANSI Z223.1/NFPA 54.
- DO NOT stack a dryer on top of washer already installed on pedestal. DO NOT stack washer on top of dryer. DO NOT stack washer on top of another washer.
- The dryer is designed under ANSI Z21.5.1/CSA 7.1 or UL 2158 - CAN/CSA C22.2 No. 112 (latest editions) for HOME USE only. This dryer is not recommended for commercial applications such as restaurants, beauty salons, etc.
- Destroy the carton and plastic bags after the dryer is unpacked. Children might use them to play. Cartons covered with rugs, bedspreads, or plastic sheets can become airtight chambers causing suffocation. Place all materials in a garbage container or make materials inaccessible to children.
- To reduce the risk of severe injury or death, follow all installation instructions in this manual.

The instructions in this manual and all other literature included with this dryer are not meant to cover every possible condition and situation that may occur. Good safe practice and caution MUST be applied when installing, operating and maintaining any appliance.

## 1 Connect or Construct Vent Exhaust

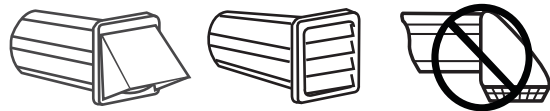

NO screen or grate of any mesh size is allowed to cover the exhaust opening.

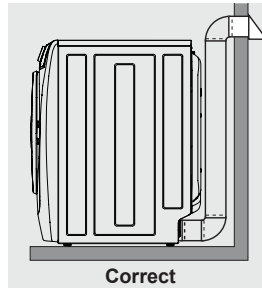

Exhaust system must be vented outside with approved vent hood.

- Use only 4 inch rigid or semi-rigid metal ducting.
- Clean lint from duct system.
- Use only metal foil tape to connect ducts (no screws).
- Use 4" (10.2 cm) clamp to connect dryer & exhaust system.
- Use 90° quick-turn elbow to vent left or right from dryer.

Number of 90° Turns	MAXIMUM LENGTH* of 4" (10.2 cm) Rigid Metal Duct	
	VENT HOOD TYPE	
	(Preferred)	
	4" (10.2 cm)	2.5" (6.35 cm)
0	125 ft. (38 m)	110 ft. (33.5 m)
1	115 ft. (35 m)	100 ft. (30.5 m)
2	105 ft. (32 m)	90 ft. (27.5 m)
3	95 ft. (29 m)	80 ft. (24.5 m)
4	85 ft. (26 m)	70 ft. (21.5 m)

- \* DO NOT exceed 8 ft. (2.4m) total duct length if installing semi-rigid venting.
- DO NOT install flexible plastic or flexible foil ducting material.
- DO NOT use screws, rivets or other fasteners that extend into the duct to assemble the exhaust system.

For detailed information, refer to "Exhaust system requirements" and "Clearance requirements" in the Installation sections of the Use & Care Guide provided with this dryer.

## 2 Connect Water Line (Steam Dryer Only)

If this is not a steam dryer, skip to section 3.

1. Inspect all hoses for rubber washers prior to use.
2. Run water from cold outlet to clear contaminants.
3. Connect the dryer Assembly Hose Kit hose extensions from the cold supply to the "Y" connector, then from the "Y" connector to the water inlet on the dryer.
4. Attach the washer cold water supply line to the "Y" connector.
5. Tighten all connections by hand, then tighten additional 2/3 turn with pliers.
6. Turn on water and check for leaks.

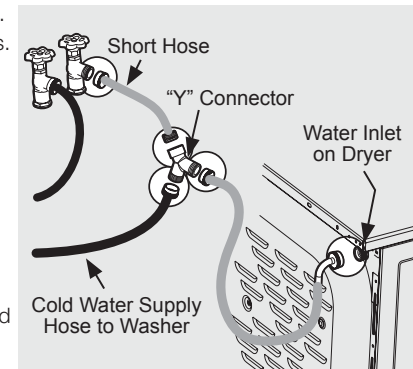

Assembly Hose Kit P/N 5304495002 is not included with purchase of steam model and MUST be purchased separately.

For detailed information, refer to "Water connection (Steam Model only)" in the Installation sections of the Use & Care Guide provided with this dryer.

## 3 Connect to Gas or Electric

### Gas Dryer

1. Apply approved thread sealant.
2. Wrench-tighten gas line.
3. Open gas valve and check for leaks with soapy water.

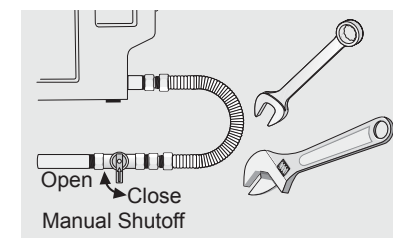

For detailed information, refer to "Gas supply requirements" and "Gas connection" in the Installation sections of the Use & Care Guide provided with this dryer.

### Electric Dryer

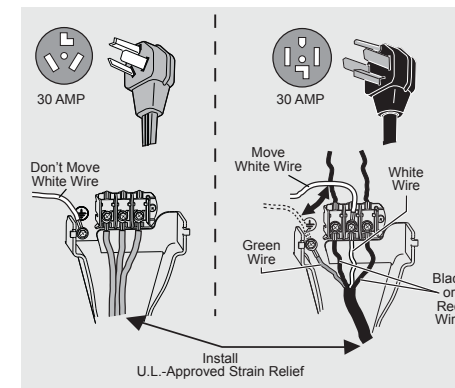

For detailed information, refer to "Electrical system requirements" and "Electrical installation" in the Installation sections of the Use & Care Guide provided with this dryer.

## WARNING

- Dryer must be properly grounded at all times.
- LP systems MUST use conversion kit installed by qualified technician. Improper gas installation or LP conversion could result in injury or even death.

## 4 Level and Connect

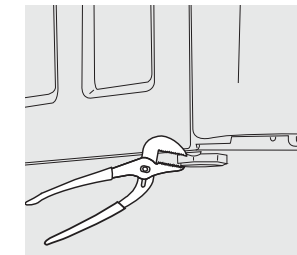

1. Use adjustable pliers to adjust the leveling legs so the washer is level front-to-rear and side-to-side, and stable corner-to-corner
2. Connect power.

## IMPORTANT

Please review the "Troubleshooting" section in your Use & Care Guide before calling for service.

For detailed information refer to the Installation sections of the Use & Care Guide provided with this dryer.

## 5 Installation Checklist

### Exhaust Venting

- Free-flowing, clear of lint buildup
- 4 inch (102 mm) rigid metal or semi-rigid metal transition ducting of minimal length and turns
- NO foil or plastic venting material
- Approved vent hood exhausted to outdoors

### Leveling

- Dryer is level, side-to-side and front-to-back
- Cabinet is sitting solid on all corners

### Gas Supply (Gas Dryer)

- Manual shutoff valve present in supply
- All connections sealed with approved sealer and wrench tight
- Conversion kit for LP GAS system
- Gas supply turned on
- No leaks present at all connections - check with soapy water, NEVER check with flame

### Water Hookup (Select Models)

- Inspect hoses for proper placement of rubber washers
- Water supply is turned on
- Check for leaks
- Steam model dryers require use of ASSEMBLY HOSE KIT #5304495002 (not included) and must be purchased separately

### 240v Electric Supply (Electric Dryer)

- Approved NEMA 10-30 or 14-30 service cord with all screws tight on terminal block
- Approved strain relief installed
- Terminal access cover installed before initial operation

### Door Reversal

- Follow detailed instructions in this guide
- Test hinge and latch for function

### Electrical Power

- House power turned on
- Dryer plugged in

### Final Checks

- Door latches and drum tumbles when cycle starts
- Registration card sent in

SAVE THESE INSTRUCTIONS FOR FUTURE REFERENCE.



## AVERTISSEMENT-RISQUE D'INCENDIE

Lire toutes les instructions suivantes avant d'installer et d'utiliser cet appareil :

- **Assurez-vous que tout le système d'évacuation de la sècheuse est propre et exempt de peluches et de débris avant l'installation de votre nouvelle sècheuse. Tout le système d'évacuation doit être inspecté et nettoyé au moins tous les 18 mois dans des conditions normales d'utilisation. Le non-respect des consignes de nettoyage de votre système d'échappement augmentera le RISQUE D'INCENDIE.**
- N'INSTALLEZ PAS une sècheuse de linge avec du matériel de ventilation en plastique flexible ou en feuille souple. Les matériaux de ventilation flexibles sont connus pour s'effondrer, être facilement écrasés et emprisonner les peluches. Ces conditions pourraient bloquer l'écoulement de l'air de votre sècheuse et accroître les risques d'incendie.
- NE PLACEZ PAS DE GRILLAGE aux extrémités du système d'évacuation et n'utilisez pas de vis, de rivet ou autre fixation pénétrant dans la conduite afin de rallonger le système. L'ouverture d'évacuation de l'air NE doit jamais être couverte par une grille ou une crépine de quelque taille que ce soit.
- Installer la sècheuse selon les instructions du fabricant et le code du bâtiment en vigueur.
- L'installation et la réparation de la sècheuse doivent être acquittées par un monteur qualifié, une agence de service ou votre fournisseur de gaz.
- Le service électrique de la sècheuse doit être en conformité avec tous les codes et règlements locaux en vigueur et à la dernière édition du Code national de l'électricité, ANSI / NFPA 70, ou au Canada, au Code canadien de l'électricité CSA C22.1 partie 1.
- Le service de gaz de la sècheuse doit être en conformité avec tous les codes et règlements locaux en vigueur et à la dernière édition du Code national du gaz combustible, ANSI Z223.1/NFPA 54, ou au Canada, au Code d'installation du gaz naturel et du propane CSA B149.1. Une vanne d'arrêt manuel doit être installée à moins de 6 pieds (1,83 m) de la sècheuse conformément au Code national du gaz combustible, ANSI Z223.1/NFPA 54.
- NE PAS empiler une sècheuse sur une laveuse déjà installée sur un caisson. NE PAS empiler la laveuse sur une sècheuse. NE PAS empiler la laveuse sur une autre laveuse.
- La sècheuse est conçue selon les normes ANSI Z21.5.1 / CSA 7.1 ou UL 2158 - CAN / CSA C22.2 n° 112 (dernières éditions) pour usage domestique seulement. Il est déconseillé d'utiliser cette sècheuse à des fins commerciales, en l'occurrence dans les restaurants, salons de beauté, etc.
- Détruisez les cartons et les sacs en plastique après le déballage de la sècheuse. Les enfants pourraient les utiliser pour jouer. Le carton recouvre de tapis, les couvre-lits et les feuilles de plastique peuvent former des chambres étanches à l'air et provoquer un étouffement. Déposez tous les matériaux d'emballage dans un conteneur à ordures ou évitez que les enfants ne puissent y accéder.
- Pour éviter tout risque de blessure grave ou de décès, suivez toutes les instructions d'installation contenues dans ce manuel.

Les instructions dans le présent manuel et toutes autres instructions incluses avec cette sècheuse ne couvrent pas de façon exhaustive toutes les situations possibles. Faire preuve de bonnes pratiques sécuritaires et de prudence lors de l'installation, l'utilisation et l'entretien de tout appareil ménager.

## 1 Raccorder ou construire un évent d'évacuation

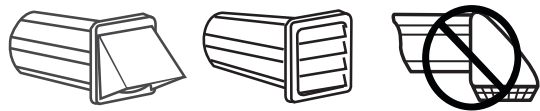

L'ouverture d'évacuation de l'air ne doit jamais être couverte par une grille, une crépine ou une garde de quelque taille que ce soit.

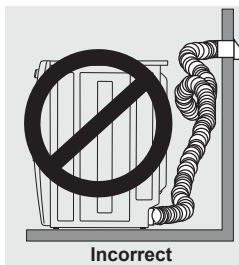
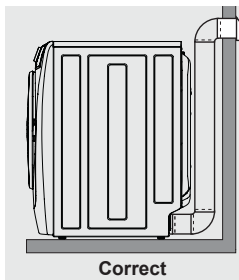

Le système d'évacuation doit être ventilé à l'extérieur avec une hotte de ventilation approuvée.

- Utilisez uniquement une conduite métallique rigide ou semi-rigide d'au moins 102 mm (4 po) de diamètre
- Nettoyez les peluches dans le système de conduits
- N'utilisez que du ruban aluminium métallique pour raccorder les conduits (pas de vis)
- Utilisez un collier de serrage de 102 mm (4 po) pour raccorder la sècheuse au système d'évacuation & exhaust system
- Utilisez le coude à angle serré de 90° pour évacuer l'air à gauche ou à droite du sèche-linge.

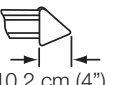
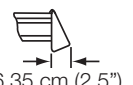
Nombre de coudes à 90°	LONGUEUR MAXIMALE de 102 mm (4 po) en conduit métallique rigide	
	TYPE DE HOTTE À ÉVACUATION PRÉFÉRÉE	
		
0	38 m (125 pi)	33,5 m (110 pi)
1	35 m (115 pi)	30,5 m (100 pi)
2	32 m (105 pi)	27,5 m (90 pi)
3	29 m (95 pi)	24,5 m (80 pi)
4	26 m (85 pi)	21,5 m (70 pi)

- \* **NE PAS** installer de matériel de ventilation en plastique souple ou en métal souple. Si vous installez une évacuation semi-rigide.
- NE PAS** excéder la longueur de conduit maximale de 2,4 m (8 pi).
- NE PAS** n'utilisez pas de vis, de rivet ou autre fixation pénétrant dans la conduite afin de rallonger le système.

Pour plus d'informations, reportez-vous aux sections «Exigences du système d'évacuation» et «Dégagements» dans les sections Installation du Guide d'utilisation et d'entretien fourni avec ce sècheuse.

## 2 Raccordement de l'eau (modèle vapeur seulement)

S'il ne s'agit pas d'un sèche-linge à vapeur, passez à la section 3.

1. Inspectez tous les tuyaux pour déceler la présence de rondelles en caoutchouc avant de les utiliser.
2. Faites couler l'eau du robinet d'eau froide pour évacuer les contaminants.
3. Raccordez les rallonges de tuyau du kit de tuyau d'assemblage du sèche-linge de l'alimentation d'eau froide au connecteur « Y », puis du connecteur « Y » à l'entrée d'eau sur le sèche-linge.
4. Raccordez la conduite d'alimentation en eau froide du lave-linge au connecteur « Y ».
5. Serrez tout les raccords à la main. Serrez les raccords de 2/3 de tour supplémentaire à l'aide des pinces.
6. Ouvrez l'eau et vérifiez toutes les connexions pour déceler les fuites.

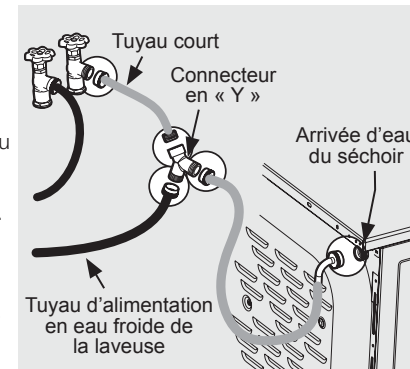

Le KIT DE TUYAUX ASSEMBLY - Réf 5304495002, pour les modèles à vapeur uniquement, n'est pas inclus et doit être acheté séparément.

Pour plus d'informations, reportez-vous aux sections «Raccordement de l'eau (modèle vapeur seulement)» dans les sections Installation du Guide d'utilisation et d'entretien fourni avec ce sècheuse.

## 3 Raccordement au gaz et électrique

### Sècheuse au gaz

1. Appliquez un produit d'étanchéité approuvé.
2. Serrez la conduite de gaz à l'aide de la clé.
3. Ouvrez la soupape à gaz et vérifiez s'il y a des fuites en utilisant de l'eau savonneuse.

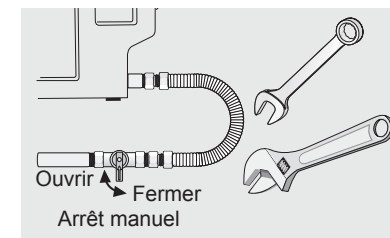

Pour plus d'informations, reportez-vous aux sections «Besoins pour une installation au gaz» et «Raccordement au gaz» dans les sections Installation du Guide d'utilisation et d'entretien fourni avec ce sècheuse.

### Sècheuse au électrique

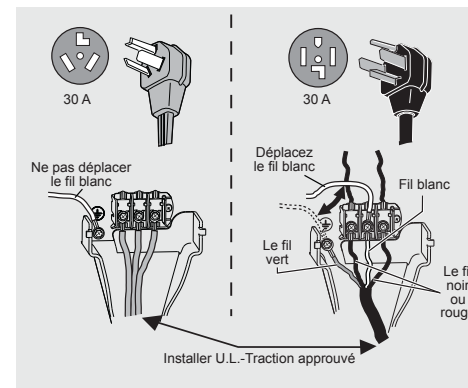

Pour plus d'informations, reportez-vous aux sections «Besoins pour une installation électrique» et «Installation électrique» dans les sections Installation du Guide d'utilisation et d'entretien fourni avec ce sècheuse.

## AVERTISSEMENT

- La sècheuse doit toujours être correctement mise à la terre.
- Vous devez utiliser le nécessaire de conversion installé par un technicien qualifié pour les systèmes au GPL. Une mauvaise installation du système au gaz peut entraîner des blessures, voire la mort.

## 4 Mise à niveau et raccordement

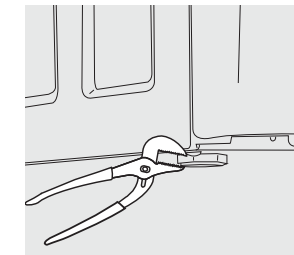

1. Utilisez des pinces ajustables pour régler les pieds de nivellement afin que la sècheuse soit de niveau d'avant en arrière et d'un côté à l'autre et stable d'un coin à l'autre.
2. Brancher la fiche.

## IMPORTANT

Consulter « Dépannage » du manuel d'entretien et d'utilisation avant d'appeler le service après-vente.

Pour plus d'informations, reportez-vous aux sections Installation du Guide d'utilisation et d'entretien fourni avec ce sèche-linge.

## 5 Liste de contrôle d'installation

### Évacuation des gaz

- Écoulement libre, sans accumulation de peluches
- Tuyauterie de transition de 102 mm (4 po) en métal rigide ou semi-rigide d'une longueur minimale et présentant le moins de virages possibles
- AUCUNE feuille ou matériau de ventilation en plastique
- Hotte à évacuation approuvée soufflant vers l'extérieur

### Mise de niveau

- La sècheuse est de niveau, d'un côté à l'autre et d'avant en arrière
- La caisse est bien assise des quatre coins

### Approvisionnement en gaz (sècheuse à gaz)

- Robinet de fermeture manuelle en stock
- Tous les raccords sont scellés avec un scellant approuvé et serrés à clé
- Nécessaire de conversion au GPL
- Alimentation en ouverte
- Aucune fuite présente à tous les raccords; vérifier avec de l'eau savonneuse, **NE PAS** vérifier avec un flamme nue

### Raccordement d'eau (Sélectionnez les modèles)

- Inspectez les tuyaux pour correctement positionner les rondelles en caoutchouc
- L'alimentation en eau est ouverte
- Vérifiez toute fuite
- Les séchoirs à vapeur exigent l'utilisation du KIT DE TUYAUX ASSEMBLY Réf 5304495002 (non inclus) et doivent être achetés séparément.

### Alimentation électrique 240 V (sècheuse électrique)

- Cordon électrique homologué NEMA 10-30 ou 14-30 avec toutes les vis serrées sur le bornier
- Étrier de décharge de traction approuvé installé
- Couvercle d'accès au terminal installé avant la mise en service

### Inversion de porte

- Suivez les instructions détaillées de ce guide
- Mise à l'essai de la charnière et du taquet

### Alimentation électrique

- Alimentation secteur en marche
- Sècheuse branchée

### Vérifications finales

- La porte se verrouille et le tambour tourne lorsque le cycle commence
- Le certificat d'enregistrement a été envoyé

**CONSERVER CES INSTRUCTIONS POUR TOUTE RÉFÉRENCE ULTÉRIEURE**

## ⚠️ ADVERTENCIA-RIESGO DE INCENDIO

Lea todas las instrucciones antes de instalar y utilizar este aparato.

- **Asegúrese de que el sistema de extracción esté limpio y libre de pelusa y suciedad antes de instalar su nueva secadora. El sistema de extracción deberá inspeccionarse y limpiarse por completo al menos cada 18 meses de uso normal. No cumplir las normas sobre limpieza del sistema de extracción aumenta el RIESGO de INCENDIO.**
- NO instale una secadora de ropa con material de ventilación de plástico flexible o de lámina de aluminio flexible. Es sabido que los materiales de ventilación flexibles se comprimen, se aplastan fácilmente y atrapan pelusa. Esto obstruye el flujo de aire en la secadora de ropa y aumenta el riesgo de incendio.
- NO obstruya los extremos de extracción del sistema de ventilación ni utilice tornillos, remaches u otros cierres que lleguen al interior del conducto para montar el sistema de extracción. NINGUNA pantalla o rejilla de malla de ningún tamaño deberá cubrir la abertura de la extracción al exterior.
- Instale el aparato de conformidad con las instrucciones del fabricante y los códigos locales.
- La instalación y revisión de la secadora debe ser realizada por un instalador cualificado, un servicio de reparación o la empresa de suministro de gas.
- El servicio eléctrico de la secadora deberá cumplir los códigos y las normas locales, así como la última edición del Código Eléctrico Nacional, ANSI/NFPA 70, o en Canadá, el Código Eléctrico de Canadá CSA C22.1 parte 1.
- El gas utilizado en la secadora deberá cumplir los códigos y ordenanzas locales y la última edición del National Fuel Gas Code ANSI Z223.1/NFPA 54 o, en Canadá, el Natural Gas and Propane Instalación Code CSA B149.1. Deberá instalarse una válvula de cierre manual individual a una distancia máxima de 6 pies (1,83 m) de la secadora de conformidad con el National Fuel Gas Code, ANSI Z223.1/NFPA 54.
- NO coloque la secadora encima de una lavadora ya instalada sobre un pedestal. NO coloque una lavadora encima de la secadora. NO coloque la lavadora encima de otra lavadora.
- La secadora está diseñada de conformidad con las normas ANSI Z21.5.1 o UL 2158 - CAN/CSA C22.2 No. 112 (últimas ediciones) solo para USO DOMÉSTICO. Esta secadora no está recomendada para aplicaciones comerciales en restaurantes, salones de belleza, etc.
- Destruya la caja de cartón y las bolsas de plástico una vez desmontada la secadora. Los niños podrían utilizarlas para jugar. Las cajas de cartón cubiertas con esterillas, colchas o láminas de plástico pueden convertirse en cámaras herméticas y provocar asfixia. Coloque todos los materiales en un contenedor de basuras o fuera del alcance de los niños.
- Para reducir el riesgo de lesiones graves o muerte, siga todas las instrucciones de Instalación de este manual.

Las instrucciones de este manual y todas las demás publicaciones incluidas con esta secadora no están diseñadas para cubrir todas las condiciones y situaciones que puedan llegar a producirse. Aplique prácticas recomendadas seguras y extreme la precaución al instalar, utilizar y realizar mantenimiento de cualquier electrodoméstico.

## 1 Conexión o construcción de la rejilla de escape

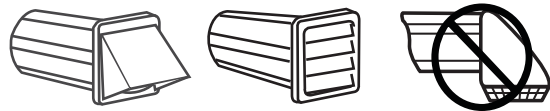

Ninguna protección, rejilla, o guardia independientemente del tamaño de malla, debe cubrir la abertura de salida de aire.

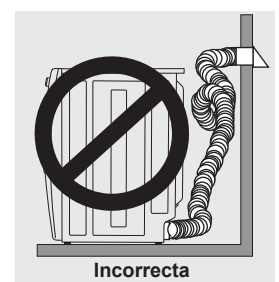
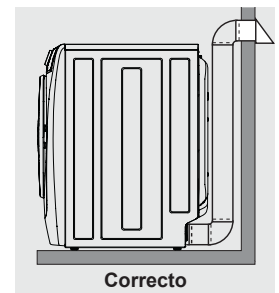

El sistema de evacuación debe ventilar al exterior y contar con una capucha de ventilación aprobada.

- Utilice solamente conductos de metal rígido o semirígido de 10,2 cm (4 pulg).
- Limpie las pelusas del sistema de conductos.
- Utilice únicamente cinta adhesiva de aluminio para conectar los conductos (sin tornillos).
- Se recomienda usar una abrazadera de 10,2 cm (4 pulg) para la conexión entre la secadora y el sistema de escape.
- Para ventilar hacia la izquierda o derecha de la secadora, utilice un codo de giro rápido de 90°.

Número de vueltas de 90°	LONGITUD MÁXIMA de 102 mm (4") Conducto de metal rígido	
	TIPO DE CAMPANA EXTRACTORA	
	(Preferido)	
	10,2 cm (4")	de listones 6,35 cm (2,5")
0	38 m (125 pies)	33,5 m (110 pies)
1	35 m (115 pies)	30,5 m (100 pies)
2	32 m (105 pies)	27,5 m (90 pies)
3	29 m (95 pies)	24,5 m (80 pies)
4	26 m (85 pies)	21,5 m (70 pies)

\*NO exceda los 2,4 m (8 pies) en la longitud del conducto al instalar un conducto de ventilación semi-rígido.  
NO instale material de ventilación de lámina de aluminio flexible o de plástico flexible.  
NO utilice tornillos, remaches u otros cierres que lleguen al interior del conducto.

Para obtener información detallada, consulte «Requisitos del sistema de extracción» y «Requisitos de holgura» en las secciones de instalación de la Guía de uso y mantenimiento suministrada con esta lavadora.

## 2 Conecte el suministro de agua (secadora a vapor)

Si no es una secadora de vapor, pase al apartado 3.

1. Revise todas las mangueras en busca de arandelas de goma antes del uso.
2. Haga correr agua de la salida de agua fría para limpiar los contaminantes.
3. Conecte las prolongaciones de manguera del Kit de montaje de mangueras entre el suministro de agua fría y el conector en «Y», a continuación, entre el conector en «Y» y la entrada de agua de la secadora.
4. Conecte el suministro de agua fría de la lavadora al conector en «Y».
5. Apriete todas las conexiones a mano. Ajústelas 2/3 más de vuelta con la pinza.
6. Abra el suministro de agua y verifique que no haya fugas.

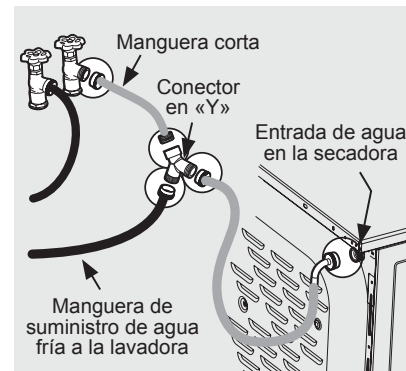

AEIJUEGO DE MONTAJE DE MANGUERAS - P/N 5304495002, solo para modelos de vapor, no está incluido y debe comprarse por separado.

Para obtener información detallada, consulte «Conexión de agua (modelo de vapor únicamente)» en las secciones de instalación de la Guía de uso y mantenimiento suministrada con esta lavadora.

## 3 Conexión de gas o eléctrica

Secadora Gas

1. Aplique sellado de hilo autorizado.
2. Apriete con llave la tubería de gas.
3. Abra la válvula de gas y compruebe si hay pérdidas con agua jabonosa.

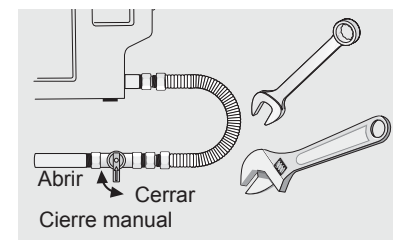

Para obtener información detallada, consulte «Requisitos del suministro de gas» y «Conexión de gas» en las secciones de instalación de la Guía de uso y mantenimiento suministrada con esta lavadora.

Secadora eléctrica

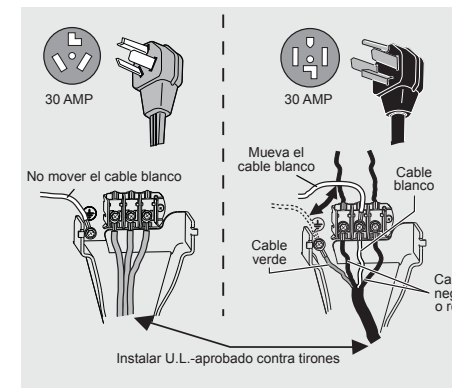

Para obtener información detallada, consulte «Requisitos del sistema de eléctrica» y «Conexión del eléctrica» en las secciones de instalación de la Guía de uso y mantenimiento suministrada con esta lavadora.

## ⚠️ ADVERTENCIA

- La secadora debe estar debidamente puesta a tierra en todo momento.
- La instalación inadecuada del suministro de gas puede ocasionar lesiones personales o incluso la muerte.

## 4 Nivelar y conectar

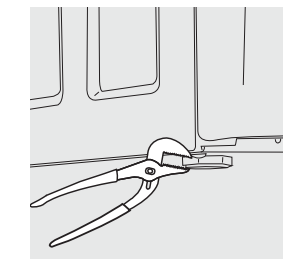

1. Utilice alicates ajustables para ajustar las patas de nivelación de modo que la secadora esté nivelado desde delante hacia detrás y de lado a lado, y estable de esquina a esquina.
2. Conectar suministro eléctrico.

## ➔ IMPORTANTE

Si tiene alguna pregunta al comenzar la operación, revise «Resolución de problemas» en la Guía de Uso y Cuidado antes de llamar.

Para obtener información detallada, consulte las secciones de instalación de la Guía de uso y mantenimiento suministrada con esta secadora.

## 5 ✓ Lista de comprobación para la instalación

Salida de ventilación

- Acumulación sin pelusas, que fluye
- 4 pulgadas (102 mm) de conducto de transición metálico rígido o semirígido de longitud y vueltas mínimas
- NO contiene material de ventilación plástico o de láminas metálicas
- Campana de extracción autorizada con salida al exterior

asegurarse de que las juntas de goma estén correctamente colocadas

- El suministro de agua está abierto
- Compruebe que no haya fugas
- Las secadoras de vapor requieren el uso DEL JUEGO DE MONTAJE de mangueras #5304495002 (no incluido), que debe comprarse por separado

Fuente de alimentación de 240 v (Secadora eléctrica)

Nivelación

- La secadora está nivelado, de lado a lado y de frontal a trasera
- El mueble se apoya bien en todas las esquinas

- Cable de servicio homologado NEMA 10-30 o 14-30 con todos los tornillos apretados en la regleta de bornas

Suministro de gas (Secadora de gas)

- Válvula de cierre manual incluida
- Todas las conexiones selladas con sellador aprobado y apretadas con llave
- Kit de conversión para sistema de LP
- Suministro de gas abierto
- No hay fugas en ninguna conexión (comprobar con agua jabonosa, NUNCA con llama)

- Aprietacable homologado instalado
- Cubierta de acceso al terminal instalada antes de la operación inicial

Reverso de la puerta

- Siga las instrucciones de esta guía
- Compruebe el funcionamiento de la bisagra y el cerrojo

Alimentación eléctrica

- Corriente eléctrica de la vivienda encendida
- Secadora enchufada

Conexión de agua (determinados modelos)

- Inspeccione las mangueras para

Comprobaciones finales

- La puerta de la secadora queda bien cerrada y el tambor gira al comenzar el ciclo
- Tarjeta de registro enviada

**GUARDE ESTAS INSTRUCCIONES PARA CONSULTAS FUTURAS.**



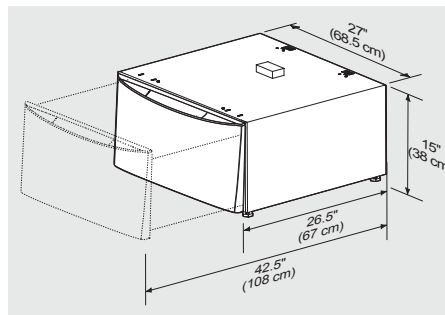

**WARNING**

- Failure to disconnect from power source before stacking could result in personal injury or even death.
- Improper installation of dryer venting could result in personal injury or damage to property.
- To avoid back or other injury, have more than one person move or lift the washer or dryer.
- Do not stack a dryer on top of washer already installed on pedestal.

## 1 Materials and Tools Needed for Installation:

- Kit components:**  
 A 2 Front brackets  
 B 2 Rear brackets
- Screw Kit Components**  
 C 14 #10 (16 x .500) screws

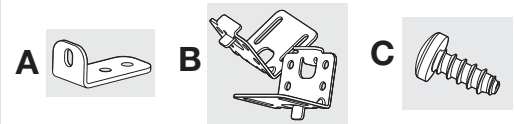

**Tools needed:**

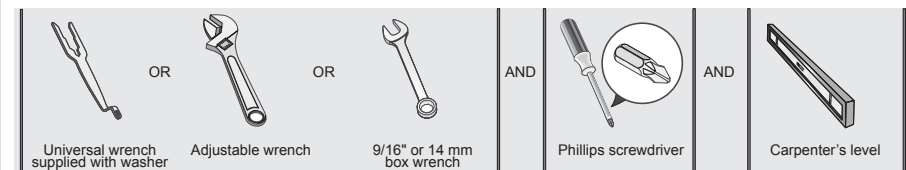

**IMPORTANT**

Total weight **IN** closed drawer or combination of **IN** and **ON TOP OF** open drawer should not exceed 65 lb. (29.5 kg).

## 2 Prepare Appliance For Mounting

- If washer or dryer is new and has not been installed yet, skip to step 4.
- If dryer is already installed, disconnect dryer from electrical and gas connections and exhaust venting. On models with Steam Option, turn off cold water supply and disconnect water supply hose to dryer.
- If washer is already installed, disconnect washer from electrical connection. Turn off hot and cold water supply and disconnect hot and cold water supply hoses from water supply outlets. Disconnect drain hose from drain pipe.
- Protect floor and unit with cardboard or rug and carefully lay the appliance on its **LEFT** side and screw each leg completely into the base.

**NOTE**

Due to higher center of gravity of appliance on pedestals, some side-to-side rocking is normal during operation. Vibration can be minimized by assuring appliance is installed properly, including being level and solid on all four (4) legs by following these directions.

**IMPORTANT**

If feet are not completely screwed in, mounting holes in appliance will not align to mounting holes in brackets.

**CAUTION**

**EXCESSIVE WEIGHT HAZARD**  
 To avoid back or other injury, have more than one person move or lift the appliance.

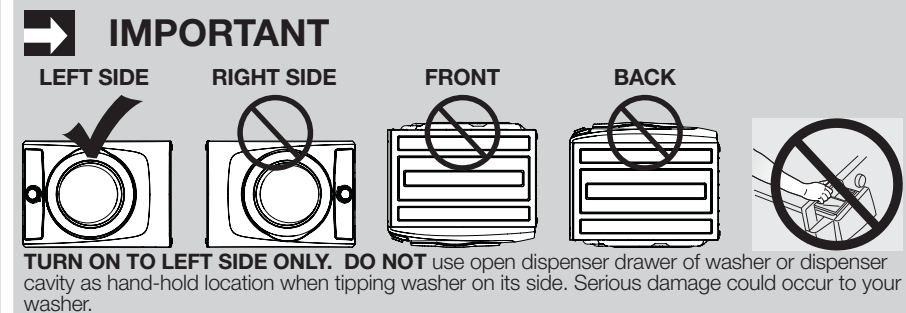

## 3 Prepare Pedestal Before Mounting

- Locate pedestal to within a few inches of its final location.
- Level the pedestal front-to-back and side-to-side by adjusting each leveling leg. **Keep leg extension to a minimum.**
- Rock the pedestal from corner-to-corner to check for stability. Repeat leveling and rocking until all four (4) feet are sturdy on the floor and pedestal is level.
- Without turning the rubber foot, lock each pedestal leg in place by tightening its lock nut tight against the pedestal base.

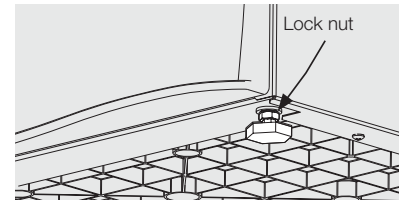
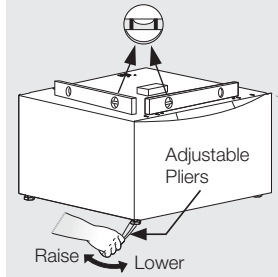
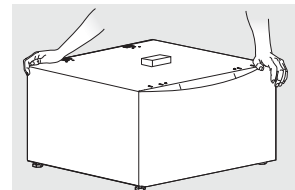
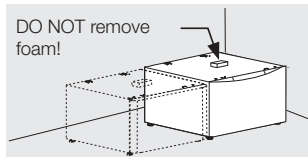

**NOTE**

Allow for approximately 5 in. (12.5 cm) behind the pedestal for clearance of back of washer or dryer to the wall. Allow an additional 3/4 in. (2 cm) for water inlet on Steam Model Dryers and additional space if venting dryer upward or downward.

## 4 Attach Mounting Brackets

### Attach front mounting brackets

Attach each front bracket to outer-most set of holes with 2 screws.

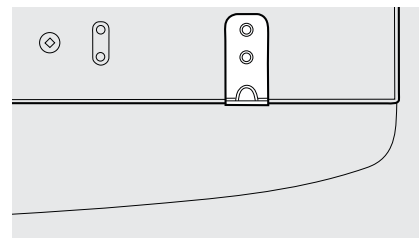
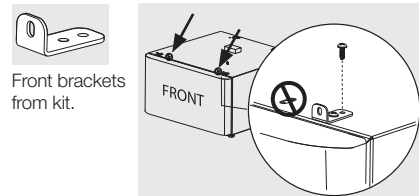

Each pedestal has slots in the rear marked "1", "2" and "3".

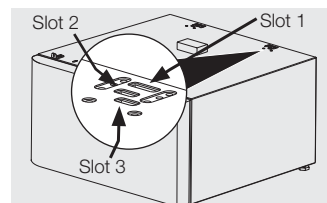

- Determine your appliance type (washer or dryer).
- Orient rear brackets for your particular model.
- Attach each bracket with 2 screws through the holes that line up on pedestal.

### Dryer:

Tab A into Slot 1 with arrow pointing to back.



### Washer:

Tab A into Slot 1 with arrow pointing to front.



### Attach rear mounting brackets

Each rear bracket has tabs marked "A" and "B" and 2 arrows indicating bracket direction when mounted on the pedestal.

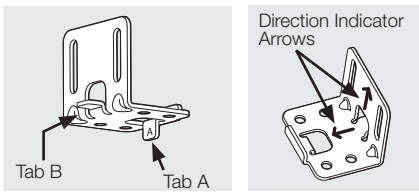

## 5 Attach Pedestal to Appliance

- Turn pedestal on its **LEFT** side to match orientation to appliance.
- Slide pedestal up to appliance and line up holes in mounting brackets with holes in appliance base.
- Attach rear and front brackets to appliance base with supplied screws into aligning holes - one in each front bracket and two in each rear bracket.
- Using more than one person, carefully return appliance and pedestal to upright position.

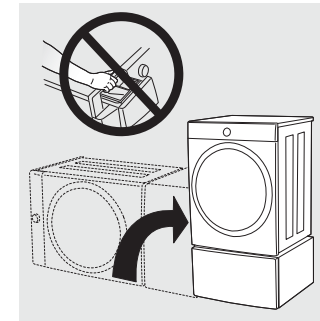

### Washer

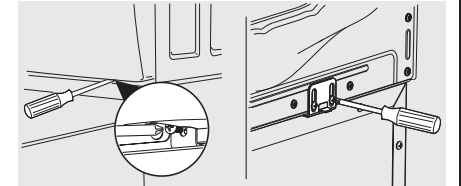

### Dryer

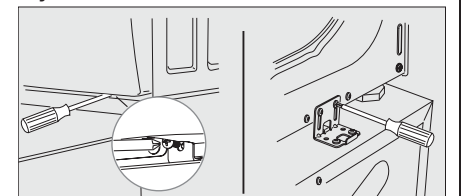

- After returning appliance upright, loosen each mounting screw going into appliance base. Allow the appliance to settle in the brackets and retighten each mounting screw.

## 6 Installing or Re-installing Appliance

### Washer on pedestal:

- Slide washer/pedestal into place.
- Check for levelness and rock all four (4) legs again. Repeat until level and solid.
- Refer to Washer Installation Instructions for complete details on installing water, drain, or electrical.

### Dryer on pedestal:

- Slide dryer/pedestal into place.
- Check for levelness and rock all four (4) legs again. Repeat until level and solid.
- Refer to Dryer Installation Instructions for complete details on installing electrical, gas, or exhaust venting.

## 7 Warranty and Registration

### Warranty

Your pedestal is covered by a two year limited warranty. For two years from your original date of purchase, Electrolux will repair or replace any parts of this pedestal that prove to be defective in materials or workmanship when such appliance is installed, used, and maintained in accordance with the provided instructions.

### Exclusions

This warranty does not cover the following:

- Service calls which do not involve malfunction or defects in materials or workmanship, or for appliances not in ordinary household use or used other than in accordance with the provided instructions.
- Any Labor or in-home service costs.
- Damages to the finish of appliance or home incurred during transportation or installation, including but not limited to floors, cabinets, walls, etc.
- Damages caused by: services performed by unauthorized service companies; use of parts other than genuine Electrolux parts or parts obtained from persons other than authorized service companies; or external causes such as abuse, misuse, inadequate power supply, accidents, fires, or acts of God.

### If You Need Service

Keep your receipt, delivery slip, or some other appropriate payment record to establish the warranty period should service be required. Service under this warranty must be obtained by contacting Electrolux at the addresses or phone numbers listed in your Use and Care manual. This warranty only applies in the USA, Puerto Rico and Canada. In the USA and Puerto Rico, your appliance is warranted by Electrolux Major Appliances North America, a division of Electrolux Home Products, Inc. In Canada, your appliance is warranted by Electrolux Canada Corp. Electrolux authorizes no person to change or add to any obligations under this warranty. Obligations for service and parts under this warranty must be performed by Electrolux or an authorized service company. Product features or specifications as described or illustrated are subject to change without notice.

### Product Record

In the space below, record the date of purchase and model number of the product.

Model No.: \_\_\_\_\_ Date of Purchase: \_\_\_\_\_

**Save these instructions and your sales receipt for future reference.**

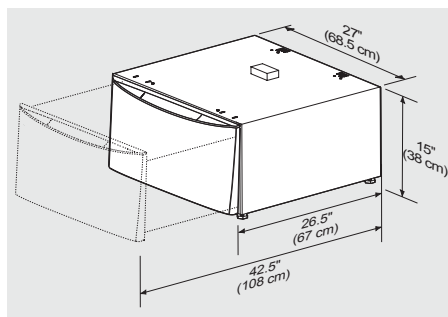

**AVERTISSEMENT**

- Ne pas débrancher l'appareil de sa source d'alimentation en électricité avant de le superposer peut causer des blessures, voire la mort.
- Une installation inappropriée du système de ventilation de la sècheuse peut causer des blessures ou des dommages matériels.
- Pour éviter les blessures au dos ou d'autres types de blessure, demandez l'aide d'autres personnes pour déplacer ou soulever la laveuse ou la sècheuse.
- Ne superposez pas une sècheuse sur une laveuse déjà installée sur un socle.

**1 Outils et composants d'installation**

**Composants du nécessaire**  
 A 2 supports avant  
 B 2 supports arrière

**Composants du nécessaire de vis**  
 C 14 vis n° 10 (16 x .500)

**IMPORTANT**

Le poids total **DANS** un tiroir fermé ou une combinaison du poids **DANS** et **SUR** le tiroir ouvert ne doit pas excéder 29,5 kg (65 lb).



Outils nécessaires :



**2 Préparez l'appareil pour le montage**

1. Si la laveuse ou la sècheuse est neuve et n'a pas encore été installée, passez à l'étape 4.
2. Si la sècheuse est déjà installée, débranchez la sècheuse de l'alimentation en électricité et en gaz, ainsi que le conduit d'évacuation. Sur les modèles dotés de l'option à la vapeur, coupez l'alimentation en eau froide et débranchez le tuyau d'alimentation en eau de la sècheuse.
3. Si la laveuse est déjà installée, débranchez la laveuse de la prise électrique. Coupez l'alimentation en eau chaude et froide, puis débranchez les tuyaux d'alimentation en eau chaude et froide des entrées d'alimentation en eau. Débranchez le tuyau de vidange de sa prise.
4. Protégez le plancher avec un carton ou un autre revêtement de sol. Penchez soigneusement la laveuse ou la sècheuse sur le **CÔTÉ GAUCHE** et vissez chaque pied de sorte qu'il soit bien de niveau avec la base.

**REMARQUE**

En raison du centre de gravité plus élevé des électroménagers sur socles, il est normal qu'il y ait un balancement de va-et-vient latéral durant le fonctionnement. Il est possible de réduire la vibration en assurant que l'électroménager est installé correctement (\*appareil doit être mis au niveau et stabilisé sur ses quatre (4) pieds en suivant les indications fournies).

**CAUTION**

**DANGER DE POIDS EXCESSIF**  
 Pour éviter les blessures au dos ou d'autres types de blessure, demandez l'aide d'autres personnes pour déplacer ou soulever l'électroménager.

**IMPORTANT**

Si les pieds ne sont pas complètement vissés, les trous de montage de l'électroménager ne s'aligneront pas sur ceux des supports.

**IMPORTANT**

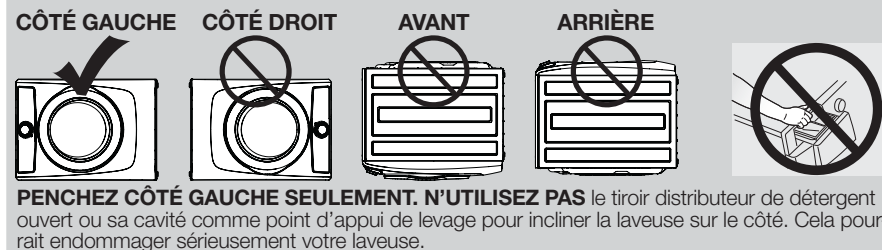

**3 Préparez le socle avant le montage**

1. Placez le socle à quelques pouces de son emplacement final.
2. Mettez le socle à niveau (d'avant en arrière et côté à côté) en ajustant chaque pied de mise à niveau. **Gardez l'extension des pieds au minimum.**
3. Balancez le socle d'un coin à l'autre pour en vérifier la stabilité. Répétez la mise à niveau et le balancement jusqu'à ce que les quatre (4) pieds soient posés solidement sur le plancher et que le socle soit de niveau.
4. Sans tourner le pied en caoutchouc, verrouillez chaque pied du socle en serrant bien son contre-écrou contre la base du socle.

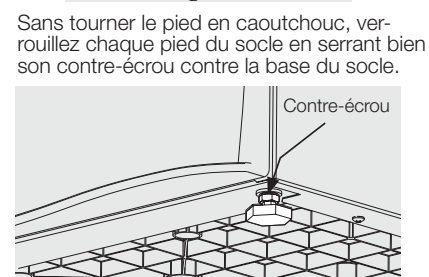
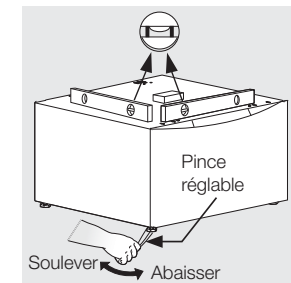
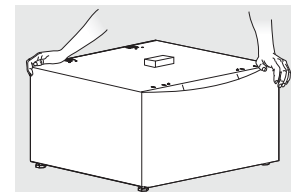
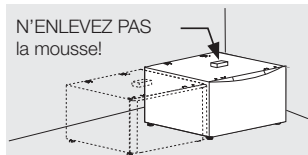

**REMARQUE**

Laissez environ 12,5 cm (5 po) derrière le socle pour laisser un espace libre à l'arrière de la laveuse ou de la sècheuse par rapport au mur. Laissez 2 cm (3/4 po) supplémentaires pour l'entrée d'eau des sècheuses à la vapeur et un espace additionnel si la ventilation d'une sècheuse s'effectue vers le haut ou vers le bas.

**4 Fixez les supports de montage**

**Fixez les supports de montage avant**

Fixez chaque attache avant avec 2 vis à l'ensemble de trous le plus à l'extérieur.

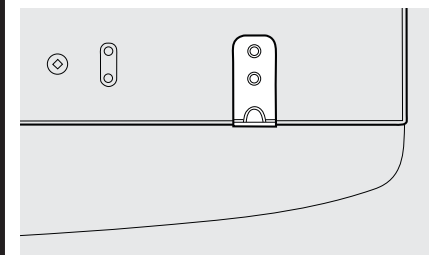
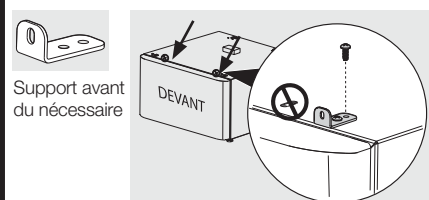

**Fixez les supports de montage arrière**

Chaque support arrière est doté de languettes marquées « A » et « B » et présente également deux flèches qui indiquent la direction du montage sur le socle.

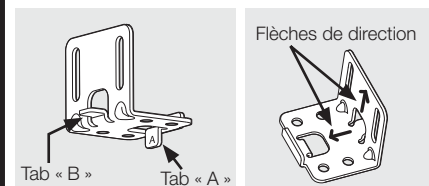

Chaque socle est doté de fentes à l'arrière, marquées « 1 », « 2 » et « 3 ».

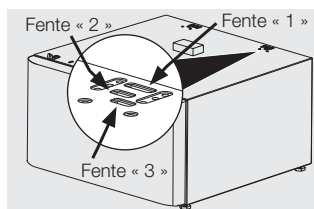

1. Déterminez votre type d'électroménager (laveuse ou sècheuse) en vous reportant aux colonnes 1 du tableau ci-dessous.
2. Disposez les supports arrière en fonction de votre modèle.
3. Fixez chaque support à l'aide de 2 vis, en les faisant passer dans les trous alignés sur le socle.

**Laveuse :**  
 Languette « A » dans fente « 1 » - flèche pointant vers l'avant.

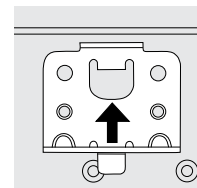

**Sècheuse :**  
 Languette « A » dans fente « 1 » - flèche pointant vers l'arrière.

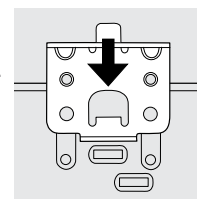

**5 Fixez le socle à l'électroménager**

1. Inclinez le socle sur le **CÔTÉ GAUCHE** en fonction de l'orientation prévue pour l'électroménager.
2. Glissez le socle sous l'électroménager et alignez les trous des supports de montage avec les trous dans la base de l'électroménager.

3. Fixez les supports avant et arrière à la base de l'électroménager en installant les vis fournies dans les trous - une vis par support avant et deux vis par support arrière.
4. Obtenez de l'aide pour replacer l'électroménager et le socle en position debout.
5. Après avoir replacé l'électroménager en position debout, desserrez chaque vis de montage dans la base de l'électroménager. Laissez l'électroménager reposer dans les supports, puis serrez de nouveau chaque vis de montage.

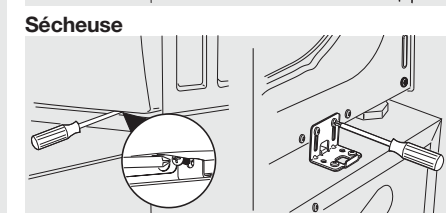
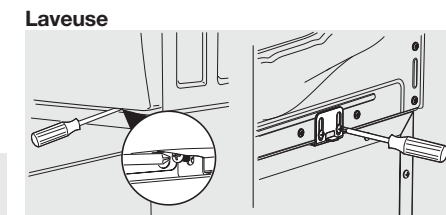

**6 Installation ou réinstallation de l'électroménager**

**Laveuse sur socle :**

1. Glissez l'électroménager/le socle en place.
2. Vérifiez le niveau en faisant bouger l'appareil d'avant en arrière et de gauche à droite. Répétez cette vérification jusqu'à ce que l'appareil soit de niveau et stable.
3. Reportez-vous à la section Instructions d'installation de la laveuse pour obtenir des instructions d'installations détaillées sur l'alimentation en eau, le système de vidange et l'alimentation en électricité.

**Sècheuse sur socle :**

1. Glissez l'électroménager/le socle en place.
2. Vérifiez le niveau en faisant bouger l'appareil d'avant en arrière et de gauche à droite. Répétez cette vérification jusqu'à ce que l'appareil soit de niveau et stable.
3. Reportez-vous à la section Instructions d'installation de la sècheuse pour obtenir des instructions d'installation détaillées sur l'alimentation en électricité, l'alimentation en gaz ou le conduit d'évacuation.

**7 Garantie et enregistrement du produit**

**Garantie**

Votre socle est couvert par une garantie limitée de deux ans. Pendant deux ans à partir de la date d'achat d'origine, Electrolux réparera ou remplacera les pièces de ce socle qui présentent un défaut de matériau ou de fabrication, si cet appareil est installé, utilisé et entretenu selon les instructions fournies.

**Exclusions**

Cette garantie ne couvre pas ce qui suit :

- Les appels de service qui ne concernent pas un mauvais fonctionnement, un défaut de fabrication ni un vice de matériau, ou les appels effectués pour les appareils qui ne font pas l'objet d'un usage domestique ou qui ne sont pas utilisés conformément aux instructions fournies.
- Les coûts de main-d'œuvre ou de service à domicile.
- Les dommages causés au fini de l'appareil ou à la maison pendant le transport ou l'installation, y compris, sans s'y limiter, aux planchers, aux armoires, aux murs, etc.
- Les dommages causés par : des réparations effectuées par des techniciens non autorisés; l'utilisation de pièces autres que les pièces Electrolux d'origine ou qui n'ont pas été obtenues par l'entremise d'un réparateur autorisé; ou les causes étrangères comme l'abus, la mauvaise utilisation, une alimentation électrique inadéquate, un accident, un incendie ou une catastrophe naturelle.

**Si vous devez faire appel au service de réparation**

Conservez votre reçu, votre bon de livraison ou toute autre preuve de paiement valide permettant d'établir la période de la garantie au cas où vous auriez besoin de faire appel au service de réparation. Le service auquel vous avez recours en vertu de cette garantie doit être obtenu en communiquant avec Electrolux aux adresses ou aux numéros de téléphone énumérés dans le manuel d'utilisation et d'entretien.

Cette garantie n'est valide qu'aux États-Unis, à Puerto Rico et au Canada. Aux États-Unis et à Puerto Rico, votre appareil est garanti par Electrolux Major Appliances North America, une division d'Electrolux Home Products, Inc. Au Canada, votre appareil est garanti par Electrolux Canada Corp. Nul n'est autorisé à modifier les obligations contenues dans cette garantie ni à apporter des ajouts. Les obligations de cette garantie concernant la réparation et les pièces doivent être remplies par Electrolux ou par une compagnie de réparation autorisée. Les caractéristiques et spécifications décrites ou illustrées peuvent être modifiées sans préavis.

**Enregistrement du produit**

In the space below, record the date of purchase and model number of the product.

No de modèle : \_\_\_\_\_ Date d'achat : \_\_\_\_\_  
**Conservez ces instructions et votre reçu pour vous y reporter ultérieurement.**



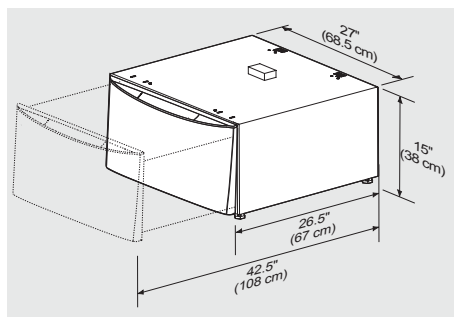

**ADVERTENCIA**

- Ne pas débrancher l'appareil de sa source d'alimentation en électricité avant de le superposer peut causer des blessures, voire la mort.
- Une installation inappropriée du système de ventilation de la sècheuse peut causer des blessures ou des dommages matériels.
- Pour éviter les blessures au dos ou d'autres types de blessure, demandez l'aide d'autres personnes pour déplacer ou soulever la laveuse ou la sècheuse.
- Ne superposez pas une sècheuse sur une laveuse déjà installée sur un socle.

## 1 Herramientas piezas necesarias por instalación

**Piezas del kit:**  
 A 2 soportes delanteros B 2 Rear brackets  
**Piezas del kit (tornillos):**  
 C 14 #10 (16 x .500) tornillos



**Herramientas necesarias:**



### IMPORTANT

El peso total **DENTRO** del cajón cerrado o el peso combinado de los artículos que estén **DENTRO** y **ENCIMA** del cajón abierto no debe exceder las 65 lb (29,5 kg).

## 2 Prepare el electrodoméstico para apilarlo

1. Si la lavadora o secadora es nueva y no ha sido instalada todavía, vaya al paso 4.
2. Si la secadora ya se encuentra instalada, desconéctela de las conexiones eléctricas y de gas, así como del conducto de ventilación. En los modelos con opción a vapor, cierre el suministro de agua fría y desconecte la manguera de suministro de agua a la secadora.
3. Si la lavadora ya se encuentra instalada, desconéctela del suministro eléctrico. Cierre el suministro de agua fría y caliente y desconecte las mangueras de admisión de agua de las tuberías de agua. Desconecte la manguera de drenaje de la tubería de desagüe.
4. Proteja el piso con cartón o con otro tipo de cubierta. Inclíne cuidadosamente la lavadora o secadora y recuéstela en su **LADO IZQUIERDO** y ajuste cada pata para que quede al ras de la base.

### NOTA

Debido a que el centro de gravedad del electrodoméstico queda más elevado por la presencia del pedestal, es normal observar balanceo de un lado a otro durante el funcionamiento del electrodoméstico. Puede minimizar la vibración asegurándose de que el electrodoméstico esté debidamente instalado de manera firme y nivelada sobre las cuatro (4) patas siguiendo estas instrucciones.

### IMPORTANTE

Si no se enroscan completamente las patas niveladoras, los agujeros de instalación del electrodoméstico no se alinearán a los agujeros de instalación de los soportes.

### PRECAUCIÓN

**PELIGRO DE EXCESO DE PESO**  
 Para evitar lesiones en la espalda u otro tipo de lesiones, procure levantar o mover la lavadora o secadora con la ayuda de más de una persona.

### IMPORTANTE

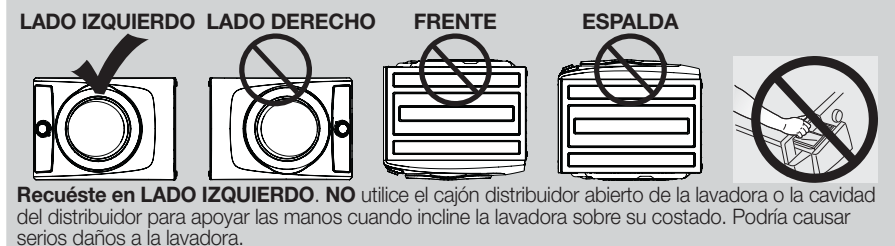

Recuéste en **LADO IZQUIERDO**. **NO** utilice el cajón distribuidor abierto de la lavadora o la cavidad del distribuidor para apoyar las manos cuando incline la lavadora sobre su costado. Podría causar serios daños a la lavadora.

## 3 Prepare el pedestal antes de instalarlo

1. Coloque el pedestal a pocas pulgadas de su ubicación final.
2. Nivele el pedestal de adelante hacia atrás y de lado a lado ajustando cada pata niveladora. **Mantenga la extensión de las patas al mínimo.**
3. Agite el pedestal de esquina a esquina para verificar que esté estable. Repita la nivelación y la agitación hasta que las cuatro (4) patas estén firmemente asentadas sobre el piso y el pedestal esté nivelado.
4. Sin girar la pata de goma, fije cada pata del pedestal en su lugar apretando bien la tuerca de bloqueo contra la base del pedestal.

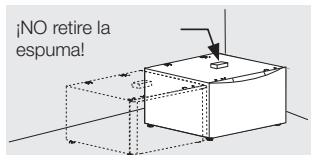

¡NO retire la espuma!

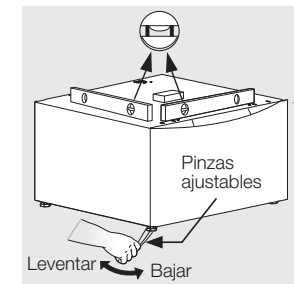

### NOTA

Deje aproximadamente 5" (12,5 cm) de espacio detrás del pedestal para acomodar el despeje que se necesita entre la lavadora o secadora y la pared. Deje un espacio adicional de 3/4" (2 cm) para la admisión de agua en los modelos de secadora a vapor y un espacio adicional si va a ventilar la secadora hacia arriba o hacia abajo.

## 4 Fije los soportes de instalación

**Fije los soportes de instalación delanteros**  
 Fije cada sujetador delantero al juego más externo de agujeros usando 2 tornillos.

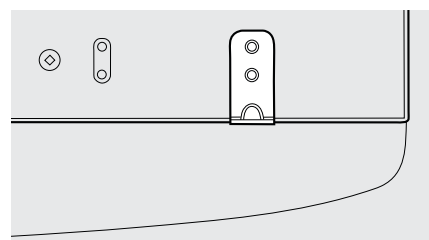
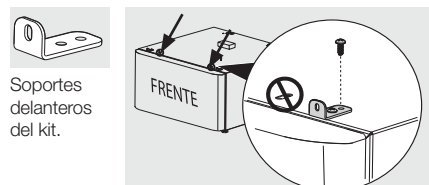

**Fije los soportes de instalación traseros**

Cada soporte trasero tiene lengüetas marcadas "A" y "B" y también tiene 2 flechas que indican la orientación de los soportes cuando se instalan en el pedestal.

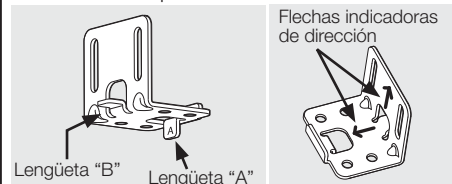

Cada pedestal tiene ranuras en el lado posterior marcadas "1", "2" y "3".

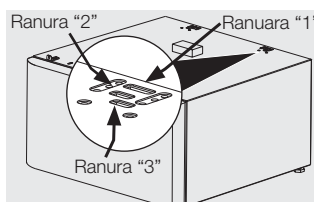

1. Determine el tipo de electrodoméstico (lavadora o secadora) según las columnas 1 de la tabla que se encuentra más abajo.
2. Oriente los soportes traseros según la columna 2 de su modelo en particular.
3. Fije cada soporte pasando 2 tornillos a través de los agujeros en el pedestal.

**Lavadora:**  
 Lengüeta A en ranura 1 - flecha orientada hacia adelante.



**Secadora:**  
 Lengüeta A en ranura 1 - flecha orientada hacia atrás.

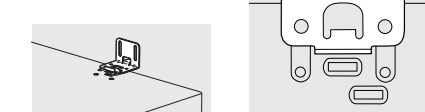

## 5 Fije el pedestal al electrodoméstico

1. Gire el pedestal a **LADO IZQUIERDO** para alinear su orientación con el electrodoméstico.
2. Deslice el pedestal para acercarlo al electrodoméstico y alinee los agujeros en los soportes de instalación con los agujeros de la base del electrodoméstico.
3. Fije los soportes traseros y delanteros a la base del electrodoméstico introduciendo los tornillos proporcionados en los agujeros de alineación: uno en cada soporte delantero y dos en cada soporte trasero.
4. Usando a más de una persona, coloque cuidadosamente el pedestal en su posición vertical.
5. Después de colocar el electrodoméstico en posición vertical, afloje cada tornillo de instalación enroscado en la base del electrodoméstico. Permita que el electrodoméstico se asiente sobre los soportes y vuelva a apretar cada tornillo de fijación.

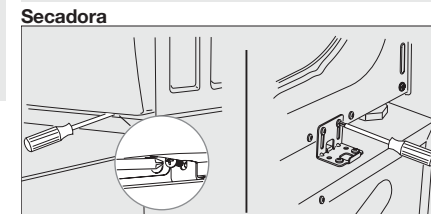
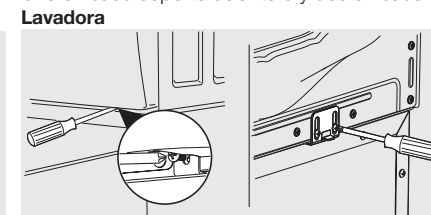
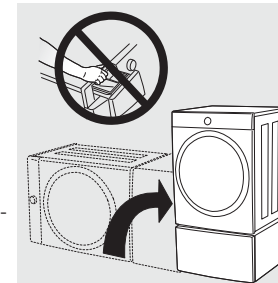

## 6 Instalación o reinstalación del electrodoméstico

**Lavadora sobre el pedestal:**

1. Deslice el electrodoméstico y pedestal a su ubicación final.
2. Verifique que esté nivelado y agite las cuatro (4) patas nuevamente. Repita este paso hasta que la unidad quede firme y nivelada.
3. Consulte las Instrucciones de instalación de la lavadora para obtener detalles completos sobre la conexión del agua, del drenaje o del suministro eléctrico.

**Secadora sobre el pedestal:**

1. Deslice el electrodoméstico y pedestal a su ubicación final.
2. Verifique que esté nivelado y agite las cuatro (4) patas nuevamente. Repita este paso hasta que la unidad quede firme y nivelada.
3. Consulte las Instrucciones de instalación de la secadora para obtener detalles completos sobre la conexión del suministro eléctrico y de gas o de los conductos de ventilación.

## 7 Garantía y registro del producto

**Garantía**

Este pedestal está cubierto por una garantía limitada de dos años. Durante dos años a partir de la fecha original de compra, Electrolux se hace responsable de la reparación o el reemplazo de cualquier pieza de este pedestal que se encuentre defectuosa en materiales o mano de obra, siempre que el electrodoméstico se instale, utilice y mantenga de acuerdo con las instrucciones proporcionadas.

**Exclusiones**

Esta garantía no cubre lo siguiente:

- Las llamadas de servicio técnico que no involucren el funcionamiento defectuoso ni los defectos de materiales o de mano de obra, o bien para electrodomésticos que no sean utilizados para uso normal del hogar o de acuerdo con las instrucciones proporcionadas.
- Cualquier costo de mano de obra o de servicio en el hogar.
- Daños al acabado del electrodoméstico o al hogar que hayan ocurrido durante el transporte o la instalación, incluyendo, sin limitarse, los armarios, paredes, etc.
- Daños causados por: servicio técnico realizado por compañías de servicio técnico no autorizadas, el uso de piezas que no sean piezas genuinas Electrolux o piezas obtenidas de personas que no pertenezcan a compañías de servicio técnico autorizado, o causas externas como abuso, mal uso, suministro eléctrico inadecuado, accidentes, incendios o hechos fortuitos.

**Si tiene que solicitar servicio técnico**

Guarde su recibo, la boleta de entrega o cualquier otro registro de pago adecuado para establecer el periodo de la garantía si llegara a requerir servicio técnico. El servicio técnico realizado bajo esta garantía debe ser obtenido a través de Electrolux utilizando las direcciones o números que se indican en la Guía de uso y cuidado.

Esta garantía sólo se aplica en los Estados Unidos, Puerto Rico y Canadá. En los EE. UU. y Puerto Rico, su electrodoméstico está garantizado por Electrolux Major Appliances North America, una división de Electrolux Home Products, Inc. En Canadá, su electrodoméstico está garantizado por Electrolux Canada Corp. Electrolux no autoriza a ninguna persona para que cambie ninguna de nuestras obligaciones bajo esta garantía ni tampoco agregue ninguna otra. Nuestras obligaciones de reparación y piezas bajo esta garantía deben ser realizadas por Electrolux o una compañía de servicio técnico autorizado. Las especificaciones o características del producto según se describen o ilustran están sujetas a cambio sin previo aviso.

**Registro del producto**

En el espacio que se proporciona a continuación, registre la fecha de compra y el número de modelo del producto.

N.º de modelo: \_\_\_\_\_ Fecha de compra: \_\_\_\_\_

**Conserve estas instrucciones y su recibo de compra para referencia futura.**