

205138



ASME A112.18.1 / CSA B125.1



205138

205138

Models/Modèles/Modelos  
2782, T2782  
2785, T2785  
2786, T2786  
Series/Séries/Series

205138

205138

Write purchased model number here.  
Inscrivez le numéro de modèle ici.  
Anote el número del modelo comprado aquí.

### You may need/Articles dont vous pouvez avoir besoin/Puede necesitar

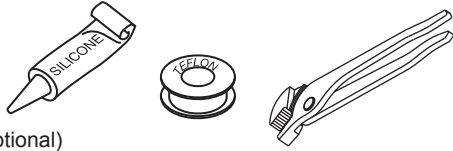

(optional)

### For easy installation of your Delta faucet, you will need:

- To READ ALL the instructions completely before beginning.
- To READ ALL warnings, care and maintenance information.
- To purchase the correct water supply hook-up.

### Pour installer votre robinet Delta facilement, vous devez :

- LIRE TOUTES les instructions avant de débiter.
- LIRE TOUS les avertissements ainsi que toutes les instructions de nettoyage et d'entretien.
- Acheter le bon nécessaire de raccordement.

### Para instalación fácil de su llave Delta usted necesitará:

- LEER TODAS las instrucciones completamente antes de empezar.
- LEER TODOS los avisos, cuidados, e información de mantenimiento.
- Comprar las conexiones correctas para el suministro de agua.

TRIM  
TWO HANDLE NON-DIVERTER  
ROMAN TUB

PLOMBERIE DE FINITION  
POUR BAIGNOIRE ROMAINE  
À DEUX MANETTES SANS  
DÉRIVATION

GUARNICIÓN PARA EL GRIFO DE  
DOS MANIJAS, SIN DESVIADOR,  
PARA BAÑERAS ROMANAS

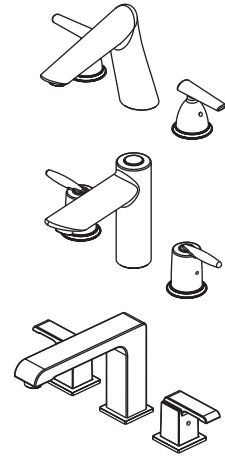

205138

205138

205138

205138

205138

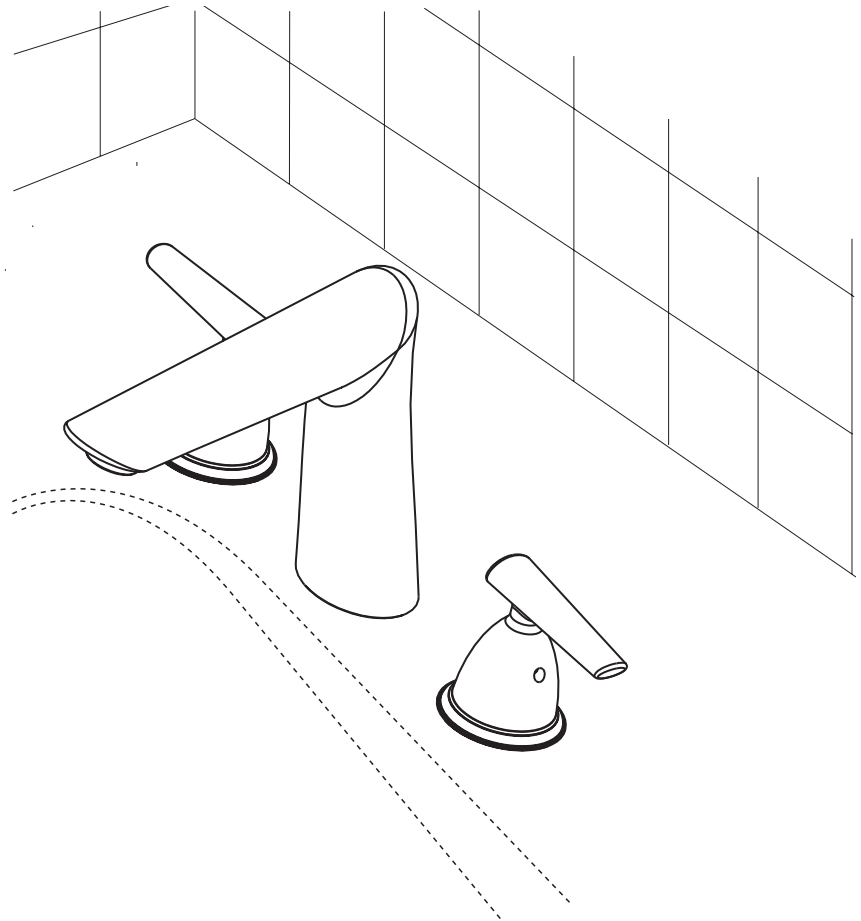

205138

205138

205138

205138

205138

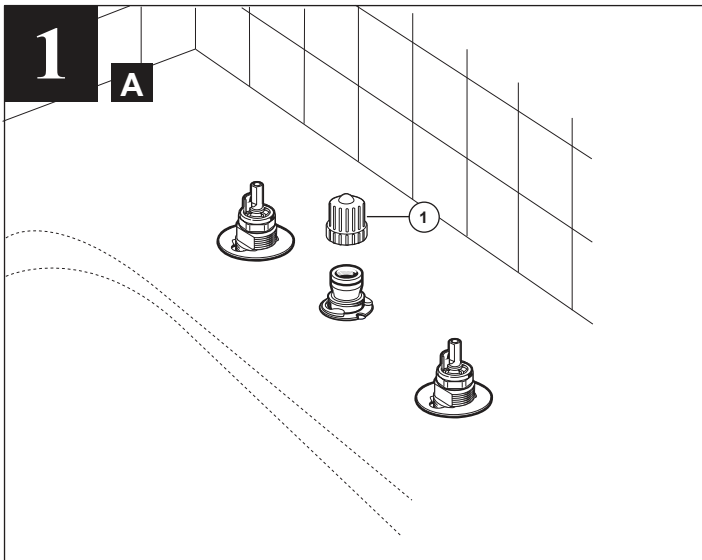
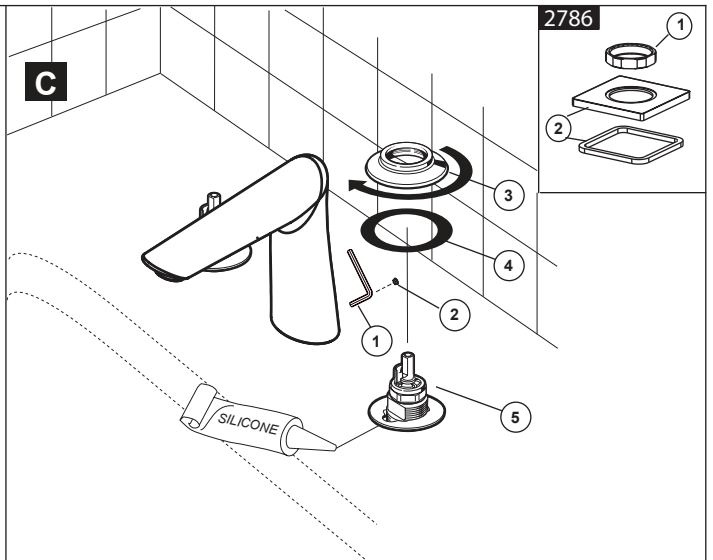
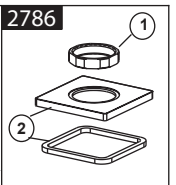
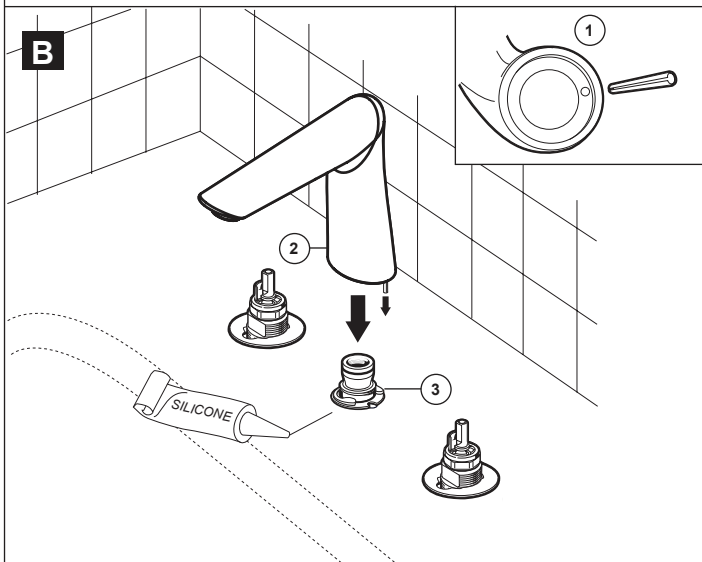
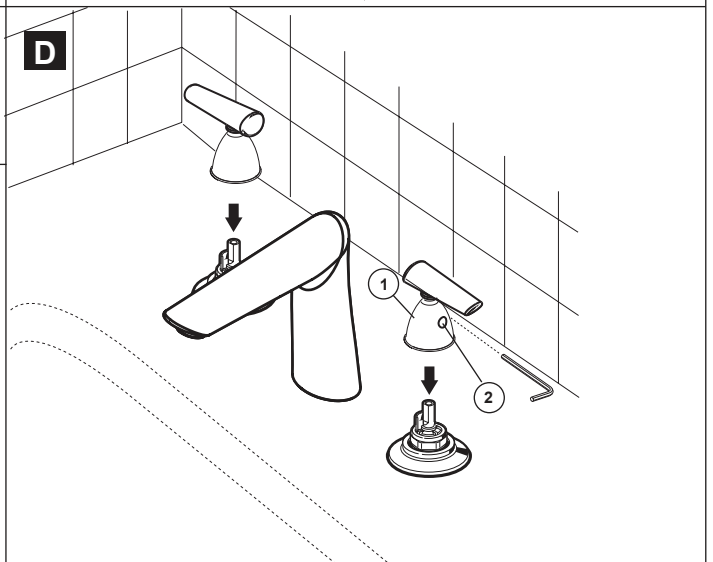
<p><b>1</b> <b>A</b></p> 	<p><b>C</b></p>  <p><b>2786</b></p> 
<p><b>B</b></p> 	<p><b>D</b></p> 
<p><b>A</b> Remove cover and test cap (1) and discard.</p> <p><b>B</b> Install anti-swivel pin (1) into spout base. Install spout (2) on spout adapter (3).</p> <p><b>NOTE:</b> The anti-swivel pin (1) will not work on model 2786 and R2700, R2707 and R4707 rough-ins.</p> <p><b>OPTION:</b> If deck is uneven, use silicone sealant under the spout.</p>	<p><b>C</b> Tighten and secure set screw (1). Insert the plug button (2) (if applicable). Screw bases (3) with gasket (4) over end valves (5).</p> <p><b>MODEL 2786:</b> Place handle flange and gasket (2) over end valves (5). Ensure that flange is oriented as desired and secure in place with nut (1).</p> <p><b>OPTION:</b> If deck is uneven, use silicone sealant under the spout.</p> <p><b>D</b> Install handles (1) and tighten the retention screws (2).</p>
<p><b>A</b> Enlevez le couvercle et capuchon d'essai (1) et disposez.</p> <p><b>B</b> Posez la cheville anti-pivotement dans la base du bec. Installez le bec (2) sur son adaptateur (3).</p> <p><b>REMARQUE :</b> L'axe antipivotement ne fonctionnera pas sur les modèles 2786 et raccords R2700, R2707 et R4707.</p> <p><b>OPTION :</b> Si la surface de pose est inégale, mettez un peu de scellant à la silicone sous le bec.</p>	<p><b>C</b> Serrez fermement la vis pression (1). Insérez le bouton obturateur (2) (s'il y a lieu). Vissez les bases (3) en utilisant une garniture d'étanchéité (4) sur les robinets d'arrêt (5).</p> <p><b>MODÈLE 2786 :</b> Placez la bride et la garniture d'étanchéité de la manette sur les robinets d'arrêt. Assurez-vous que la bride est orientée tel que désiré et fixez-la en place avec l'écrou.</p> <p><b>OPTION :</b> Si la surface de pose est inégale, mettez un peu de scellant à la silicone sous le bec.</p> <p><b>D</b> Posez les manettes (1) et serrez leurs vis de retenue (2).</p>
<p><b>A</b> Quite la cubierta y la tapa de prueba (1) y descártela.</p> <p><b>B</b> Instale la espiga anti giratoria (1) en la base del tubo de salida. Instale el tubo de salida (2) en el adaptador (3) de ésta.</p> <p><b>NOTA:</b> La clavija antipivotante no funciona con los modelo 2786 y montajes R2700, R2707 y R4707.</p> <p><b>OPCIÓN:</b> Si el borde está desnivelado, use sellador de silicón debajo del empaque.</p>	<p><b>C</b> Apriete y fije el tornillo de presión (1). Introduzca el botón del tapón (2) (si corresponde). Atornille las bases (3) sobre las válvulas de los extremos (5).</p> <p><b>MODELO 2786:</b> Coloque la brida y la empaquetadura de cada manija sobre cada una de las válvulas de los extremos. Asegúrese que la brida quede orientada hacia donde se desee y asegurada en posición con una tuerca.</p> <p><b>OPCIÓN:</b> Si el borde está desnivelado, use sellador de silicón debajo del empaque.</p> <p><b>D</b> Instale las manijas (1) y apriete los tornillos fijadores (2).</p>

▲ RP44587  
Non-Diverter Spout  
Bec  
Tubo de Salida

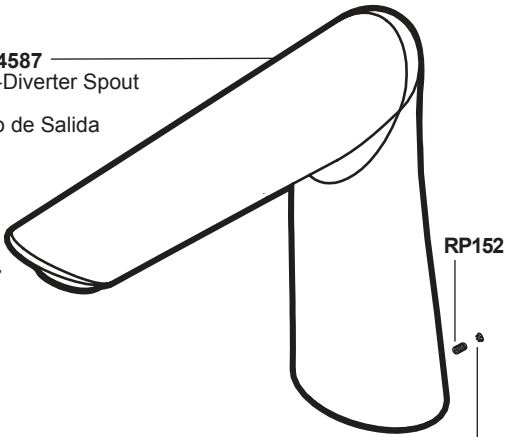

▲ RP18357

▲ RP44748

▲ H619  
Handle  
Manette  
Manija

RP26865  
Set Screw  
Vis de Calage  
Tornillo de Presion

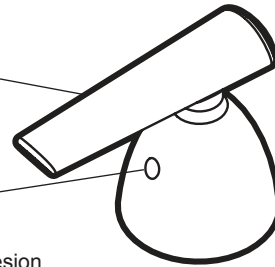

▲ RP44588  
Non-Diverter Spout  
Bec  
Tubo de Salida

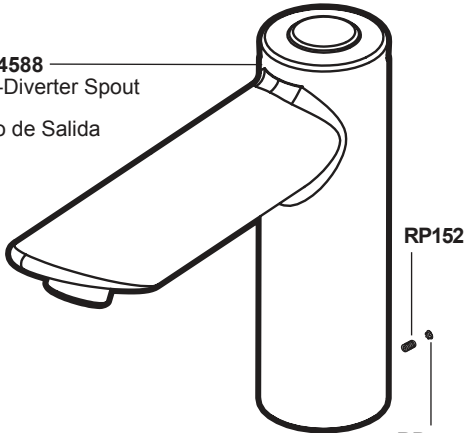

▲ RP18357

▲ RP44748

▲ H685  
Handle  
Manette  
Manija

RP26865  
Set Screw  
Vis de Calage  
Tornillo de Presion

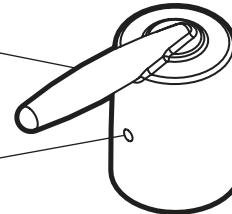

▲ RP48303  
Non-Diverter Spout  
Bec  
Tubo de Salida

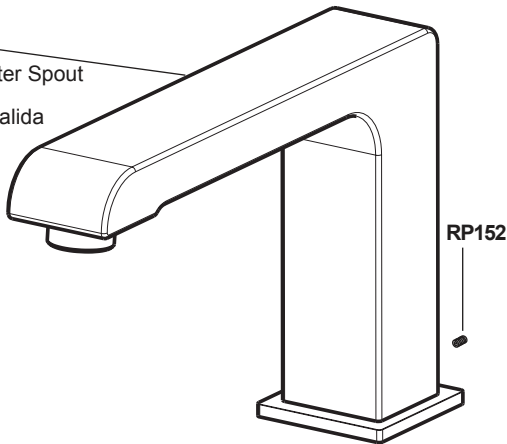

▲ RP18357

RP152

▲ H686  
Handle  
Manette  
Manija

RP48302  
Rubber Button (grey)  
Bouton en caoutchouc (gris)  
Botón de goma (gris)

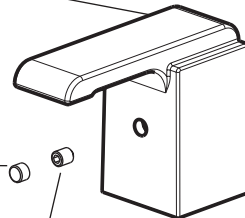

RP5419  
Set Screw  
Vis de Calage  
Tornillo de Presion

2782 & 2785

▲ RP23094  
Base & Gasket  
Embase et Joint  
Base y Empaque

RP20368  
Gasket  
Joint  
Empaque

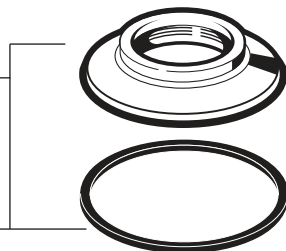

2786

▲ RP48304  
Base & Gasket  
Embase et Joint  
Base y Empaque

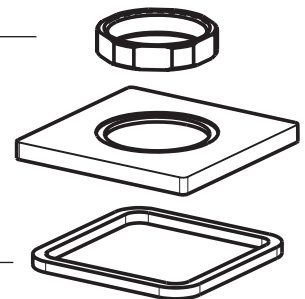

▲ Specify Finish  
Précisez le fini  
Especifique el acabado

## CLEANING AND CARE

Care should be given to the cleaning of this product. Although its finish is extremely durable, it can be damaged by harsh abrasives or polish. To clean, simply wipe gently with a damp cloth and blot dry with a soft towel.

### LIFETIME FAUCET AND FINISH LIMITED WARRANTY

All parts and finishes of the Delta® faucet are warranted to the original consumer purchaser to be free from defects in material & workmanship for as long as the original consumer purchaser owns their home. Delta Faucet Company recommends using a professional plumber for all installation and repair.

Delta will replace, FREE OF CHARGE, during the warranty period, any part or finish that proves defective in material and/or workmanship under normal installation, use and service. Replacement parts may be obtained by calling **1-800-345-DELTA** (in the U.S. and Canada) or by writing to:

**In the United States:**  
Delta Faucet Company  
Product Service  
55 E. 111th Street  
Indianapolis, IN 46280

**In Canada:**  
Delta Faucet Canada (a division of Masco Canada Limited)  
Technical Service Centre  
420 Burbrook Place  
London, ON N6A 4L6

This warranty is extensive in that it covers replacement of all defective parts and even finish, but these are the only two things that are covered. **LABOUR CHARGES AND/OR DAMAGE**

INCURRED IN INSTALLATION, REPAIR OR REPLACEMENT AS WELL AS ANY OTHER KIND OF LOSS OR DAMAGES ARE EXCLUDED. Proof of purchase (original sales receipt) from the original consumer purchaser must be made available to Delta for all warranty claims. **THIS IS THE EXCLUSIVE WARRANTY BY DELTA FAUCET COMPANY, WHICH DOES NOT MAKE ANY OTHER WARRANTY OF ANY KIND, INCLUDING THE IMPLIED WARRANTY OF MERCHANTABILITY.** This warranty excludes all industrial, commercial and business usage, whose purchasers are hereby extended a five year limited warranty from the date of purchase, with all other terms of this warranty applying except the duration of the warranty. This warranty is applicable to Delta® faucets manufactured after January 1, 1995.

Some states/provinces do not allow the exclusion or limitation of incidental or consequential damages, so the above limitation or exclusion may not apply to you. Any damage to this faucet as a result of misuse, abuse or neglect, or any use of other than genuine Delta® replacement parts **WILL VOID THE WARRANTY.**

This warranty gives you specific legal rights, and you may also have other rights which vary from state/province to state/province. It applies only for Delta® faucets installed in the United States of America, Canada and Mexico.

© 2009, Masco Corporation of Indiana

## INSTRUCTIONS DE NETTOYAGE

Il faut nettoyer ce produit avec soin. Même si son fini est extrêmement durable, il peut être abîmé par des produits fortement abrasifs ou des produits de polissage. Il faut simplement le frotter doucement avec un chiffon humide et le sécher à l'aide d'un chiffon doux.

### GARANTIE À VIE LIMITÉE DES ROBINETS ET DE LEURS FINIS

Toutes les pièces et les finis du robinet Delta® sont protégés contre les défauts de matériau et les vices de fabrication par une garantie que est consentie au premier acheteur et qui demeure valide tant que celui-ci demeure propriétaire de sa maison. Delta recommande de faire appel à un plombier compétent pour l'installation et la réparation du robinet.

Pendant la période de garantie, Delta remplacera GRATUITEMENT toute pièce ou toute fini, présentant une défectuosité de matériau ou un vice de fabrication pour autant que l'appareil ait été installé, utilisé et entretenu correctement. Pour obtenir des pièces de rechange, veuillez communiquer par téléphone au numéro **1-800-345-DELTA** (aux États-Unis ou au Canada) ou par écrit à l'une des adresses suivantes:

**Aux États-Unis:**  
Delta Faucet Company  
Product Service  
55 E. 111th Street  
Indianapolis, IN 46280

**Au Canada:**  
Delta Faucet Canada (a division of Masco Canada Limited)  
Centre de services techniques  
420 Burbrook Place  
London, ON N6A 4L6

La présente garantie s'applique au remplacement de toutes les pièces défectueuses, y compris le fini, et elle ne couvre que ces éléments. **LES FRAIS DE MAIN-D'OEUVRE ET (OU) LES DOMMAGES PROVOQUÉS AU COURS DE L'INSTALLATION, DE LA RÉPARATION OU DU REMPLACEMENT D'UN**

**ÉLÉMENT AINSI QUE LES PERTES OU DOMMAGES DE TOUTE AUTRE NATURE NE SONT PAS COUVERTS PAR LA GARANTIE.** Toute réclamation en vertu de la présente garantie doit être adressée à Delta, accompagnée de la preuve d'achat (original de la facture) du premier acheteur. **CETTE GARANTIE EST LA SEULE OFFERTE PAR DELTA FAUCET COMPANY, SELON LE CAS. ELLE EXCLUT TOUTE AUTRE GARANTIE, Y COMPRIS LA GARANTIE IMPLICITE DE QUALITÉ MARCHANDE.**

Les robinets installés dans un établissement industriel ou commercial ou dans une place d'affaires sont protégés par une garantie étendue de cinq ans qui prend effet à compter de la date d'achat. Toutes les autres conditions de la garantie de cinq ans sont identiques à celle de la présente garantie. La présente garantie s'applique à tous les robinets Delta® fabriqués après le 1er janvier 1995.

Dans les États ou les provinces où il est interdit d'exclure ou de limiter les responsabilités à l'égard des dommages indirects ou fortuits, les exclusions et les limites susmentionnées ne s'appliquent pas. Les dommages résultant d'une mauvaise utilisation, d'une utilisation abusive de la négligence ou de l'utilisation de pièces d'origine Delta® **RENDENT LA GARANTIE NULLE ET SANS EFFET.**

La présente garantie vous donne des droits précis qui peuvent varier selon votre lieu de résidence. Elle ne s'applique qu'aux robinets Delta® installés aux États-Unis, au Canada et au Mexique.

© 2009, Division de Masco Indiana

## LIMPIEZA Y CUIDADA DE SU LLAVE

Tenga cuidado al ir a limpiar este producto. Aunque su acabado es sumamente durable, puede ser afectado por agentes de limpieza o para pulir abrasivos. Para limpiar su llave, simplemente frótelas con un trapo húmedo y luego séquela con una toalla suave.

### GARANTÍA LIMITADA DE POR VIDA DE LA LLAVE Y SU ACABADO

Todas las piezas y acabados de la llave Delta® están garantizados al consumidor comprador original, de estar libres de defectos de material y fabricación, por el tiempo que el consumidor comprador original sea dueño de su casa. Delta Faucet Company recomienda que use un plomero profesional para todas las instalaciones y reparaciones.

Delta reemplazará, LIBRE DE CARGO, durante el periodo de garantía, cualquier pieza o acabado que pruebe tener defectos de material y/o fabricación bajo instalación normal, uso y servicio. Piezas de repuesto pueden ser obtenidas llamando al **1-800-345-DELTA** (en los Estados Unidos y Canadá) o escribiendo a:

**En los Estados Unidos:**  
Delta Faucet Company  
Product Service  
55 E. 111th Street  
Indianapolis, IN 46280

**En Canada:**  
Delta Faucet Canada (a division of Masco Canada Limited)  
Technical Service Centre  
420 Burbrook Place  
London, ON N6A 4L6

Esta garantía es extensiva en lo que cubre el reemplazamiento de todas las piezas defectuosas y hasta el acabado, pero éstas son las únicas dos cosas que están cubiertos. **CARGOS DE LABOR Y/O DAÑOS INCURRIDOS EN LA INSTALACIÓN, REPARACIÓN O REEMPLAZAMIENTO**

**COMO TAMBIEN CUALQUIER OTRO TIPO DE PÉRDIDA O DAÑOS ESTAN EXCLUIDOS.** Prueba de compra (recibo original de venta) del comprador consumidor original debe de ser disponible a Delta para todos los reclamos. **ESTA ES LA GARANTÍA EXCLUSIVA DE DELTA FAUCET COMPANY, QUE NO HACE CUALQUIER OTRA GARANTÍA DE CUALQUIER TIPO, INCLUYENDO LA GARANTÍA IMPLICITA DE COMERCIALIZACIÓN.**

Esta garantía excluye todo uso industrial, comercial y de negocio, a cuyos compradores se les da una garantía limitada extendida de cinco años desde la fecha de compra, con todos los otros términos de esta garantía aplicados, excepto el de duración de ésta. Esta garantía es aplicable a las llaves de Delta® fabricadas después de Enero 1, 1995.

Algunos estados/provincias no permiten la exclusión o limitación de daños incidentales o consecuentes, de manera que la limitación o exclusión arriba escrita puede no aplicarle a usted. Cualquier daño a esta llave, resultado del mal uso, abuso, o descuido o cualquier otro uso de piezas de repuesto que no sean genuinas de Delta® **ANULARÁN LA GARANTÍA.**

Esta garantía le da derechos legales específicos, y usted puede, también tener otros derechos que varían de estado/provincia a estado/provincia. Es aplicable sólo a las llaves Delta® instaladas en los Estados Unidos de America, Canada y Mexico.

© 2009, Masco Corporación de Indiana