

Two Handle Deck Mount Faucet

Robinet à deux poignées, installation sur le comptoir

Grifo bimando de montaje en cubierta

MODELS:

MODÈLES :

MODELOS:

26C3/26T3

Series
Séries
Serie



27C4/27T4

Series
Séries
Serie



PRE-INSTALLATION INFORMATION

AVANT L'INSTALLATION

INFORMACIÓN PREVIA A LA INSTALACIÓN

⚠ CAUTION

- Installation should be in accordance with local plumbing and building codes.
- It is recommended to use a "ASSE 1070/ASME A112.1070/CSA B125.70" water temperature limiting device.

⚠ ATTENTION

- L'installation doit être conforme aux codes de plomberie et de bâtiment locaux.
- Il est recommandé d'utiliser un dispositif limiteur de température d'eau conforme à « ASSE 1070 / ASME A112.1070 / CSA B125.70 ».

⚠ ATENCIÓN

- La instalación debe cumplir con las normas locales de plomería y de construcción.
- Se recomienda utilizar un dispositivo limitador de temperatura del agua "ASSE 1070/ASME A112.1070/CSA B125.70".

PLEASE LEAVE the Maintenance & Installation (M&I) manual with owner for maintenance and troubleshooting information.
VEUILLEZ LAISSER le Guide d'entretien et d'installation au propriétaire pour les informations d'entretien et de dépannage.
DEJE manual de mantenimiento e instalación con el dueño a fines de información de mantenimiento y resolución de problemas

YOU MAY NEED

ARTICLES DONT VOUS POUVEZ AVOIR BESOINSILICONE

ELEMENTOS QUE NECESITARÁ



INSTALLATION INSTRUCTIONS INSTRUCTIONS D'INSTALLATION INSTRUCCIONES DE INSTALACIÓN

1. Shut **OFF** water supplies.
2. Position faucet on lavatory.
3. Installation of the deck gasket between the faucet and mounting surface is the recommended assembly practice. Ensure that gasket is sitting flat on the deck and the faucet is centered on the gasket.

⚠ WARNING

- Cutting or trimming of the gasket **is not recommended**.
 - If the gasket is trimmed or not installed, then use clear silicone sealant between the faucet and lavatory to prevent water from leaking beneath lavatory.
4. Mount the faucet to the sink using nuts and washers provided. Tighten both nuts equally.

⚠ CAUTION DO NOT

- overtighten the nut or reposition the faucet once installed, otherwise damage to the gasket may result.

5. Make connections to water lines. Use 1/2" I.P.S. faucet connections, or use coupling nuts with 3/8" O.D. bull-nose risers.

NOTICE

- After connections have been made, remove aerator.
6. Turn handles to full on position. Turn on water supplies, check for leaks and let lines flush for one minute without moving faucet handle. This will remove debris from lines which can damage internal parts of the faucet and create leaks.
 7. After flushing, shut off water at faucet and replace aerator.

1. **COUPEZ** les arrivées d'eau.
2. Position faucet on lavatory.
3. L'installation du joint de pont entre le robinet et la surface de montage est la pratique d'assemblage recommandée. Assurez-vous que le joint est posé à plat sur la surface de montage et que le robinet est centré sur le joint.

⚠ AVERTISSEMENT

- **Il n'est pas recommandé** de couper ou de découper le joint.
 - Si le joint est coupé ou n'est pas installé, utilisez un mastic silicone transparent entre le robinet et le lavabo pour empêcher l'eau de s'écouler sous le lavabo.
4. Montez le robinet à l'évier en vous servant d'écrou(s) et de rondelle(s) inclus. Serrez les deux écrous également.

⚠ ATTENTION NE SERREZ PAS

- trop l'écrou et ne repositionnez pas la robinet une fois qu'elle est installée; autrement, le joint pourrait se faire encommerger.
5. Raccorder le robinet à la tuyauterie d'alimentation. Utiliser des raccords de robinet 1/2 po I.P.S. ou les écrous de raccordement et les tubes-raccords à nez arrondi 3/8 po D.E.

AVIS

- Après avoir raccordé la tuyauterie, retirer l'aérateur.
6. Tourner la poignée en position de débit maximal. Rétablir l'alimentation en eau. Vérifier l'étanchéité de l'installation et laisser couler l'eau une minute sans bouger la poignée pour évacuer les saletés qui pourraient abîmer les éléments internes du robinet et rendre celui-ci non étanche.
 7. Fermer ensuite le robinet et remettre l'aérateur en place.

1. **Cierre** el suministro de agua.
2. Coloque el grifo en el lavabo.
3. Se recomienda instalar la junta entre el grifo y la superficie de montaje. Asegúrese de que la junta quede plana sobre la cubierta y de que el grifo quede centrado sobre la junta.

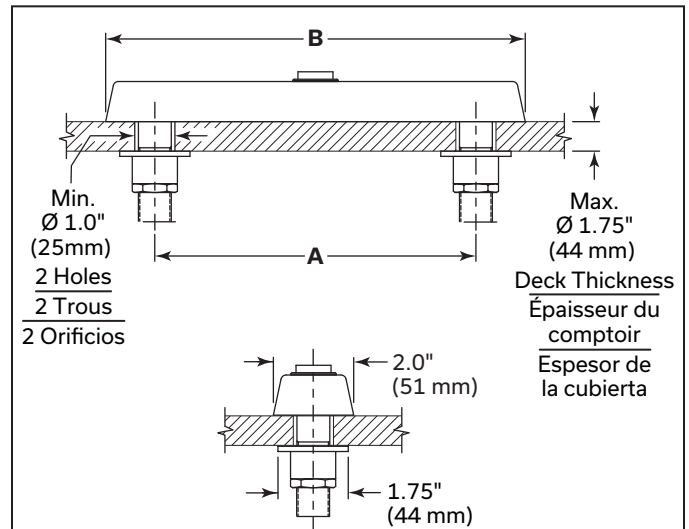

Inlet for 3/8" or 1/2" flexible riser or 1/2"-14 NPSM coupling nut (not supplied). If coupling nut required, order 063223A (2/pkg) (nut not included with product).

Entrée pour tube-raccord flexible 3/8 ou 1/2 po, ou écrou-raccord NPSM 1/2 po -14 (non fourni). Si un écrou d'accouplement est requis, commander 063223A (2/pkg) (écrou non compris avec le produit).

Entrada de tubería vertical flexible de 3/8" ó 1/2" ó tuerca de acoplamiento de 1/2"-14 NPSM (no incluida). Si hay necesidad de una tuerca unión, pida 063223a (2/pkg) (tuerca no incluida con el producto).

	27C4		26C3	
	in po pulg	mm	in po pulg	mm
A	4.0	102	8.0	203
B	6.125	156	10.5	267

⚠️ ADVERTENCIA

- **No se recomienda** cortar o recortar la junta.
 - Si la junta está recortada o no está instalada, utilice sellador de silicona transparente entre el grifo y el lavabo para evitar fugas de agua por debajo del lavabo.
4. Monte el grifo en el lavabo utilizando las tuercas y arandelas suministradas. Apriete ambas tuercas por igual.









⚠️ ATENCIÓN NO apriete demasiado la tuerca ni vuelva a colocar el grifo una vez instalado, ya que podría dañar la junta.



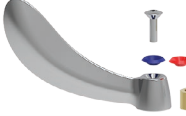

5. Realice las conexiones a las tuberías de agua. Utilice conexiones de grifo I.P.S. de 1/2" o tuercas de acoplamiento con tubos ascendentes de 3/8" de diámetro exterior.

AVISO Una vez realizadas las conexiones, retire el aireador.

6. Gire las manijas a la posición de apertura total. Abra el suministro de agua, compruebe que no haya fugas y deje que las tuberías se enjuaguen durante un minuto sin mover la maneta del grifo. Esto eliminará los residuos de las tuberías, que pueden dañar las piezas internas del grifo y provocar fugas.
7. Después del lavado, cierre el grifo y vuelva a colocar el aireador.

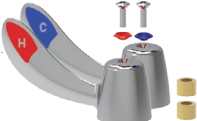
REPAIR PARTS
PIÈCES DE RECHANGE
PARTES DE REPARACIÓN

	Part No. N° de Pièce No. de Parte	Description	Description	Descripción
	060794A	5 Fluted Handle with screw, red & blue index	Manette a cinq nervures avec vis et ind. rouge et bleu	Manija acanalada -5 c/tornillo, indicadores rojos y azules
	060599A	3" Hooded Lever Handle with screw, red & blue index & alignment insert	Manette avec levier coiffant 3 po, vis, indicateurs rouge et bleu et insert d'alignement	Manija de palanca cubierta de 3" con tornillo, índice rojo y azul e inserción de alineamiento
	060947A	(Hot & Cold Handles) 3" Hooded Lever T1 Handles with screw, red & blue index and alignment insert	(Poignées pour eau froide et chaude) Manettes T1 avec levier coiffant 3 po, vis, indicateurs rouge et bleu et insert d'alignement	(Manijas caliente y fría) Manijas de palanca cubiertas T1 de 3" y su tornillo, índice rojo y azul e inserción de alineamiento
	063107A	Retrofit Package Two 3" Hooded Lever Handles with screws, red & blue index, 2 alignment inserts, 1 RH & 1 LH CER-TECK cartridge	Ensemble de conversion 2 manettes avec levier coiffant 3 po, vis, indicateurs rouge et bleu, 2 inserts d'alignement, 1 cartouche droite et 1 cartouche gauche CER-TECK ^{MD}	Empaque de modificación Dos manijas de palanca cubiertas de 3" con tornillos, índice rojo y azul, 2 inserciones para alineación, 1 cartucho derecho y uno izquierdo CER-TECK [®]
	060602A	4" Blade Handle with screw, red & blue index & alignment insert	Manette à lame 4 po, vis, indicateurs rouge et bleu et insert d'alignement	Mangos de hojilla de 4" con tornillo, índice rojo y azul e inserción de alineamiento
	060948A	(Hot & Cold Handles) 4" Blade T1 Handles with screw, red & blue index & alignment insert	(Poignées pour eau froide et chaude) Manettes à lame T1 4 po, vis, indicateurs rouge et bleu et insert d'alignement	(Manijas caliente y fría) Mangos de hojilla T1 de 4" con tornillo, índice rojo y azul e inserción de alineamiento
	063108A	Retrofit Package Two 4" Blade Handles with screws, saniguards, red & blue index, 2 alignment inserts, 1 RH & 1 LH CER-TECK cartridge	Ensemble de conversion 2 manettes à lame 4 po avec vis, chaps sanitaires, 1 rouge et 1 bleu index et 2 insertion alignez, 1 cartouche CER-TECK ^{MD} pour la droite et gauge	Empaque de modificación Dos mangos de hojillas de 4" con tornillos, índice rojo y azul, tuerca tapa sanitaria, 2 inserciones para alineación, 1 cartucho derecho y uno izquierdo CER-TECK [®]
	060865A	6" Wrist Handle with screw, red & blue index	Manette a commande au poignet de 6" a/vis et ind. rouge et bleu	Manija alada larga de 6" c/tornillo, indicadores rojos y azules
	060543A	4" Hooded Blade Handle with screw, red and blue index & alignment insert	Manette a lame de 4" avec vis et ind. rouge et bleu et insertion alignez	Manija tipo palanca c/tornillo, 4", indicadores rojos y azules

	Part No. N° de Pièce No. de Parte	Description	Description	Descripción
	060949A	(Hot & Cold Handles) 4" Hooded Blade T1 Handles with screw, red & blue index & alignment insert	Poignées pour eau froide et chaude) Manette a lame de 4" avec vis et ind. rouge et bleu et insertion alignez	(Manijas caliente y fría) Manija tipo palanca c/tornillo, 4", indicadores rojos y azules
	063121A	Retrofit Package Two 4" Hooded Blade Handles with screws, red and blue index, 2 alignment inserts, 1 RH & 1 LH CER-TECK [®] cartridge	Ensemble de conversion 2 manettes 4 po avec vis, 1 rouge et 1 bleu index et 2 insertion alignez, 1 cartouche CER-TECK ^{MD} pour la droite et gauche	Empaque de modificación Dos mangos de hojillas cubiertas de 4" con tornillos, índice rojo y azul, 2 inserciones para alineación, 1 cartucho derecho y uno izquierdo CER-TECK [®]
	060264A	(2/pkg) Sani-guards	(2/pkg) Chaps sanitaires	(2/pkg) Tuerca tapa sanitaria
	060544A	(12/pkg) Alignment Insert	(12/pkg) Insertion alignez	(12/pkg) Inserción de alineamiento

COPPER DEFENSE™ FAUCET HANDLES WITH CUVERRO® BACTERICIDAL SURFACES

POIGNÉES DE ROBINET COPPER DEFENSE^{MC} AVEC SURFACES BACTÉRICIDES CUVERRO^{MD}

GRIFERÍA COPPER DEFENSE™ CON SUPERFICIES BACTERICIDAS CUVERRO®

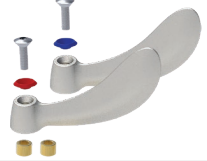
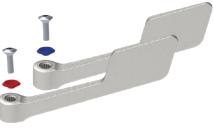
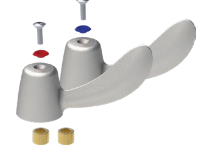
	Part No. N° de Pièce No. de Parte	Description	Description	Descripción
	061393A	3" Hooded Lever Handle with screw, red & blue index & alignment insert	Manette avec levier coiffant 3 po, vis, indicateurs rouge et bleu et insert d'alignement	Manija de palanca cubierta de 3" con tornillo, índice rojo y azul e inserción de alineamiento
	061394A	4" Blade Handle with screw, red & blue index & alignment insert	Manette à lame 4 po, vis, indicateurs rouge et bleu et insert d'alignement	Mangos de hojilla de 4" con tornillo, índice rojo y azul e inserción de alineamiento
	061395A	6" Wrist Handle with screw, red & blue index	Manette a commande au poignet de 6" a/vis et ind. rouge et bleu	Manija alada larga de 6" c/tornillo, indicadores rojos y azules
	061392A	4" Hooded Blade Handle with screw, red and blue index & alignment insert	Manette a lame de 4" avec vis et ind. rouge et bleu et insertion alignez	Manija tipo palanca c/tornillo, 4", indicadores rojos y azules

COPPER DEFENSE™ TECHNOLOGY WITH CUVERRO SHIELD™ ALLOYS

- Safe to use, no harmful chemicals
 - Efficacy for life of the product
 - Durable materials
 - Laboratory testing has shown that when cleaned regularly this surface:
 - Reduces bacteria contamination, achieving 99.9% reduction within 2 hours of exposure
 - Delivers continuous and ongoing antibacterial action
-

TECHNOLOGIE COPPER DEFENSE^{MC} AVEC ALLIAGES CUVERRO SHIELD^{MC}

- Une utilisation sans danger et sans produits chimiques nocifs
 - Efficacité pour la durée de service du produit
 - Matériaux durables
 - Les essais en laboratoire ont montré que lorsqu'elles sont nettoyées régulièrement ces surfaces :
 - Réduisent la contamination bactérienne, atteignant une réduction de 99,9 % dans les 2 heures suivant l'exposition
 - Procurent une action antibactérienne constante et continue
-

TECNOLOGÍA COPPER DEFENSE™ CON ALEACIONES DE CUVERRO SHIELD™

- Uso seguro, sin productos químicos nocivos
- Eficacia durante la vida útil del producto
- Materiales duraderos
- Las pruebas de laboratorio han demostrado que, cuando se limpia regularmente, esta superficie:
 - Reduce la contaminación bacteriana hasta el 99.9 % a las 2 horas de exposición
 - Proporciona una acción antibacteriana continua y permanente

NOTICE

- CuVerro® alloys are registered with Health Canada PMRA and the EPA.
 - CuVerro® and CuVerro Shield™ are registered trademarks of Wieland North America, Inc. and are used with permission.
-

AVIS

- Les alliages CuVerro^{MD} sont enregistrés auprès de Santé Canada et de l'EPA.
 - CuVerro^{MC} et CuVerro Shield^{MC} sont des marques déposées de Wieland North America, Inc. et sont utilisées avec autorisation.
-

AVISO

- Las aleaciones CuVerro® están registradas ante la PMRA de Health Canada y la EPA.
- CuVerro® y CuVerro Shield™ son marcas registradas de Wieland North America, Inc. y se utilizan con autorización.

REPAIR PARTS
PIÈCES DE RECHANGE
REPUESTOS

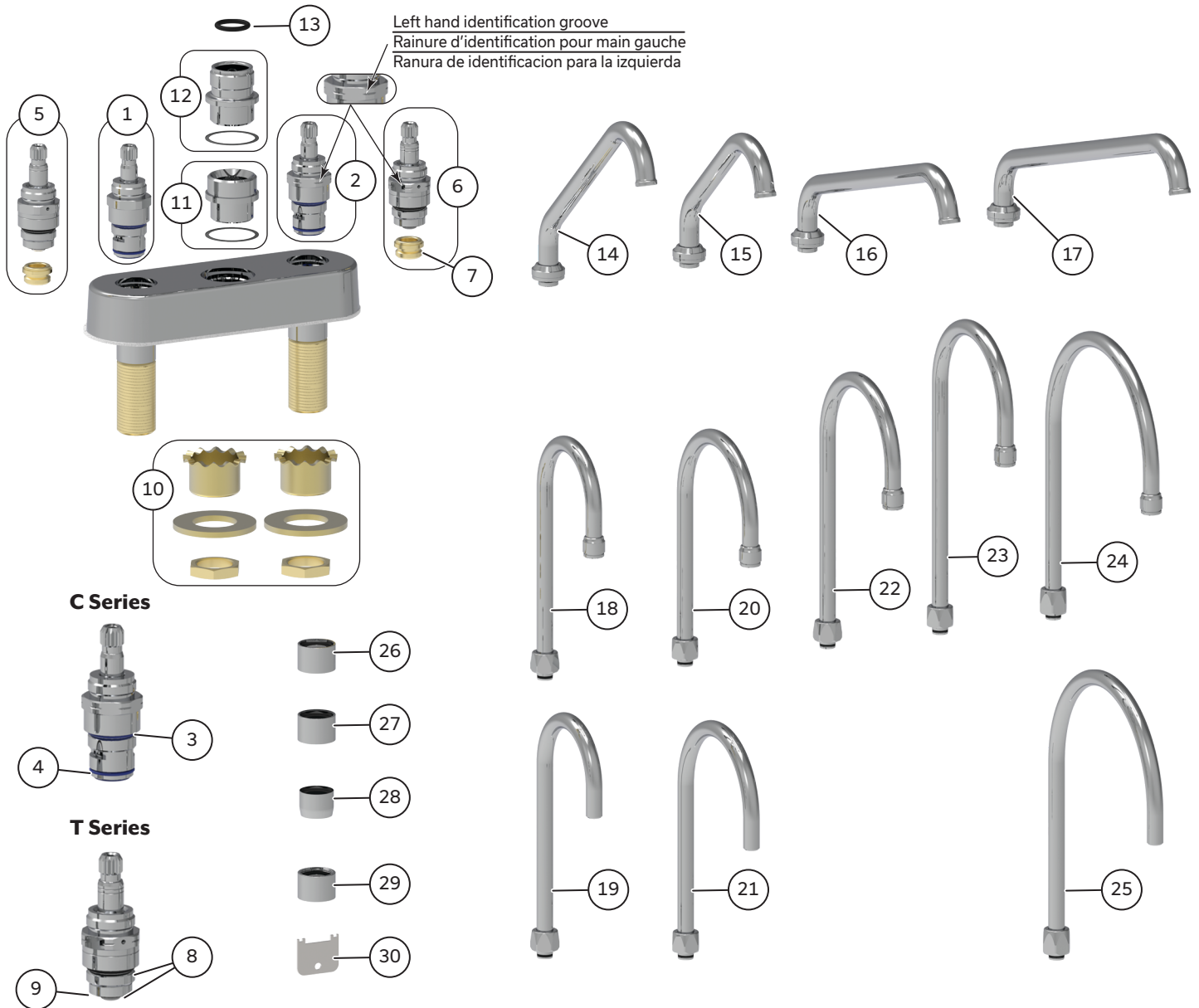

Item No. Article Artículo No.	Part No. N° de Pièce No. de Parte	Description	Description	Descripción
1	063001A	Left-hand CER-TECK® Cartridge	Cartouche CER-TECK® pour la gauche	Cartucho izquierdo CER-TECK®
2	063000A	Right-hand CER-TECK® Cartridge	Cartouche CER-TECK® pour la droite	Cartucho derecho CER-TECK®
3	060553A	Structure O-ring kit (24/pkg)	Jeu de joints toriques pour cartouche d'obturation (24/pqt)	Paquete de anillos "O" para el ensamble de la espiga (24/pcs)
4	060554A	CER-TECK® bottom seal (24/pkg)	Joint torique de CER-TECK® (24/pqt)	Sello inferior CER-TECK® (24/pcs)
5	063102A	Tuf-Teck® Structure and Renewable Seat (LH)	Cartouche d'obturation Tuf-Teck® en laiton chrome a/garniture et siege remplaçable (gauche)	Ensamble de la espiga de Bronce Tuf-Teck® CP derecha c/empaque, asiento renovable (izquierda)
6	063101A	Tuf-Teck® Structure and Renewable Seat (RH)	Cartouche d'obturation Tuf-Teck® en laiton chrome a/garniture et siege remplaçable (droit)	Ensamble de la espiga de Bronce Tuf-Teck® CP derecha c/empaque, asiento renovable (derecho)
7	063013A	Renewable Seat Kit (12 pkg) (T series only)	Trousse siege remplaçable (12/pqt) (T série seulement)	Asiento renovable el juego (12/pcs) (Solo T serie)
8	063002A	Structure repair parts kit (includes 12 seat washers, 2 seat washer screws, 24 stem O-rings, 6 capnut O-rings, 8 capnut fibre gaskets, 4 renewable seats)	Jeu de pieces pour cartouche d'obturation (comprend rondelles de siege et vis, joints toriques de tige, joints toriques et rondelles en fibre pour écrou-capuchon, sieges remplaçables)	Juego de piezas de repuesto (incluye arandelas de asiento, tornillos para las arandelas de asiento, anillos "o" para la espiga, anillos "o" para las tuercas tapa, empaques fibrosos - tuercas tapa, asientos renovables)
9	060139A	Seat washer kit (6/pkg)	Jeu de rondelles de siège (6/pqt)	Paquete de arandela de asiento (6/pcs)
10	060436A	Mounting Hardware	Pièces de montage	Herraje para la instalación
11	063056A	Swing Spout Adapter and Gasket (3 ea/pkg)	Adaptateur pour bec orientable et joint (3 chacun/pqt)	Adaptador para tubo giratorio (3 pcs/pqt)
12	063055A	Gooseneck Spout Adapter and Gasket (3 ea/pkg)	Adaptateur pour bec en col-de-cygne et joint (3 chacun/pqt)	Adaptador y junta para tubo cuello de cisne (3 pcs/pqt)
13	060052A	Swing Spout O-Ring (24/pkg)	Joints toriques (24/pqt)	Anillo "O" para tubo giratorio (24/pcs)
14	060269A	8" Tubular Swing Spout assembly complete	Ensemble complet de bec tubulaire orientable de 8 po	Ensamblaje completo de grifo tubular giratorio de 8"
15	060452A	6" Tubular Swing Spout assembly complete	Ensemble complet de bec tubulaire orientable de 6 po	Ensamblaje completo de grifo tubular giratorio de 6"
16	060455A	11" Tubular Swing Spout assembly complete	Ensemble complet de bec tubulaire orientable de 11 po	Ensamblaje completo de grifo tubular giratorio de 11"
17	060456A	14" Tubular Swing Spout assembly complete	Ensemble complet de bec tubulaire orientable de 14 po	Ensamblaje completo de grifo tubular giratorio de 14"
18	063087A	4.5" radius Gooseneck Spout complete (outlet end)	Bec en col-de-cygne à rayon de 4,5 po complet (extrémité sortie)	Cuello de cisne de 4.5" de radio completo (extremo enchufe)
19	060878A	4.5" radius Gooseneck Spout complete (smooth end)	Bec en col-de-cygne à rayon de 4,5 po complet (extrémité lisse)	Cuello de cisne de 4.5" de radio completo (extremo liso)
20	063088A	6" radius Gooseneck Spout complete (outlet end)	Bec en col-de-cygne à rayon de 6 po complet (extrémité sortie)	Cuello de cisne de 6" de radio completo (extremo enchufe)
21	060872A	6" radius Gooseneck Spout complete (smooth end)	Bec en col-de-cygne à rayon de 6 po complet (extrémité lisse)	Cuello de cisne de 6" de radio completo (extremo liso)
22	063089A	6" radius Gooseneck Spout complete (outlet end)	Bec en col-de-cygne à rayon de 6 po complet (extrémité sortie)	Cuello de cisne de 6" de radio completo (extremo enchufe)
23	063090A	6" radius Gooseneck Spout complete (outlet end)	Bec en col-de-cygne à rayon de 6 po complet (extrémité sortie)	Cuello de cisne de 6" de radio completo (extremo enchufe)
24	063091A	9" radius Gooseneck Spout complete (outlet end)	Bec en col-de-cygne à rayon de 9 po complet (extrémité sortie)	Cuello de cisne de 9" de radio completo (extremo enchufe)
25	060875A	9" radius Gooseneck Spout complete (smooth end)	Bec en col-de-cygne à rayon de 9 po complet (extrémité lisse)	Cuello de cisne de 9" de radio completo (extremo liso)
26	060318A	Inlet Flow Control for Smooth End Goosenecks (6/pkg) (not shown)	Entrée à débit contrôlé pour becs en col-de-cygne extrémité lisse (6/pqt) (non illustré)	Entrada de control de flujo para cuellos de cisne extremo liso (6/pcs) (No se muestra)
27	060637A	VR Laminar Outlet with Agion® Antimicrobial 1.5 gpm (5.7 L/min)	Laminaire pour sortie anti-vandalisme avec agent Agion® Antimicrobien 1,5 gpm (5,7 L/min)	Lámina con Agion® Antimicrobial a prueba de vandalos 1.5 gpm (5.7 L/min)
28	060639A	VR Flow Control Aerator and Wrench 1.5 gpm (5.7 L/min)	Aerateur a débit control a l'épreuve du vandalisme 1,5 gpm (5,7 L/min)	Aireador para el control del flujo al mal-uso "VR" llave de tuercas 1.5 gpm (5.7 L/min)

Item No. Article Artículo No.	Part No. N° de Pièce No. de Parte	Description	Description	Descripción
29	060641A	Flow Control Aerator 1.5 gpm (5.7 L/min)	Aerateur a débit controle 1,5 gpm (5,7 L/min)	Aireador para el control del flujo 1.5 gpm (5.7 L/min)
30	060726A	VR Flow Control Non-Aerating Outlet & Wrench (0.5 USGPM / 1.9 L/min)	Sortie à débit contrôle sans aération à l'épreuve du vandalisme et cle 0,5 gpm (1,9 L/min)	Salida sin aireador para el control del flujo resistente al mal-uso "VR" y llave de tuercas 0.5 gpm (1.9 L/min)
31	060765A	Wrench for VR Outlets	Cle pour aerateur a l'épreuve du vandalisme	Llave du tuercas para el aireador resistente al mal-uso "VR"
32	063054A	CER-TECK® Retrofit Package (1 RH & 1 LH CER-TECK® cartridge) (not shown)	Ensemble de conversion de CER-TECK® (1 cartouche pour la manette droite et 1 pour la manette gauche) (non illustré)	CER-TECK® Empaque de modificación (1 cartucho derecho y uno izquierdo CER-TECK® (No se muestra)

MAINTENANCE
ENTRETIEN
MANTENIMIENTO

When performing routine maintenance, do not void your warranty by installing non-genuine parts. Use only authorized parts that carry the Delta genuine parts logo. Important - After any maintenance, thoroughly flush the faucet as stated in the installation instructions.

IF FAUCET LEAKS FROM SPOUT OUTLET OR FROM UNDER THE HANDLE:

- SHUT OFF WATER SUPPLIES.
- Replace cartridge.

IF FAUCET EXHIBITS VERY LOW FLOW:

- Remove and clean Aerator, or
- SHUT OFF WATER SUPPLIES.
- Clean cartridge of any debris.

L'utilisation de pièces autres que des pièces d'origine au cours de l'entretien entraîne l'annulation de la garantie. N'utiliser que des pièces autorisées qui portent le logo Delta Genuine Parts. Important - Après un entretien quel qu'il soit, bien purger le robinet conformément aux instructions d'installation.

SI LE ROBINET FUIT PAR LE BEC OU PAR LE DESSOUS DE LA POIGNÉE :

- COUPEZ L'EAU.
- Remplacez la cartouche.

SI LE DÉBIT DU ROBINET EST TRÈS FAIBLE :

- Enlevez l'aérateur et nettoyez-le, ou
- COUPEZ L'EAU.
- Puis nettoyez la cartouche.

Cuando lleve a cabo un servicio de mantenimiento rutinario, no anule su garantía instalando piezas que no son genuinas. Use solamente los repuestos autorizados que llevan el emblema de los repuestos genuinos Delta. Importante - Después de hacer cualquier mantenimiento, deje correr el agua a través de la llave por un minuto, como se indica en las instrucciones para la instalación.

SI LA LLAVE DE AGUA (GRIFO) TIENE UNA FILTRACIÓN DESDE EL TUBO DE SALIDA O POR DEBAJO DE LA MANIJA:

- CIERRE LOS SUMINISTROS DE AGUA.
- Reemplace el cartucho.

SI LA LLAVE DE AGUA MUESTRA UN FLUJO MUY BAJO:

- Quite y limpie el Aireador, o
- CIERRE LOS SUMINISTROS DE AGUA.
- Limpie, de cualquier escombros, el cartucho.

CARE INSTRUCTIONS
INSTRUCTIONS DE NETTOYAGE
INSTRUCCIONES DE LIMPIEZA

Your Delta® faucet is designed and engineered in accordance with the highest quality and performance standards. With proper care, it will give you years of trouble free service. Care should be given to the cleaning of this product. Although its finish is extremely durable, it can be damaged by harsh abrasives or polish. To clean, simply wipe with a damp cloth and blot dry with a soft towel.

Votre robinet Delta® a été conçu pour satisfaire à des exigences rigoureuses de qualité et de rendement. Il vous donnera entière satisfaction pendant des années pour autant qu'il soit bien entretenu. Nettoyez-le avec soin. Même si son fini est extrêmement durable, il peut être abîmé par des produits fortement abrasifs ou des produits de polissage. Pour le nettoyer, il vous suffit de le frotter doucement avec un chiffon humide et le sécher à l'aide d'un chiffon doux.

Su llave Delta® está diseñada y fabricada de acuerdo con las normas de calidad y rendimiento más altas. Con un cuidado apropiado, le dará años de servicio sin dificultades. Se debe tener cuidado con la limpieza de este producto. Aunque su acabado es extremadamente resistente, puede ser dañado por abrasivos o pulimentos ásperos. Para limpiarla, simplemente frote con un paño húmedo y séquela con una toalla suave.

CUVERRO I AND ASSOCIATED FABRICATED PRODUCTS

SOLID
SANITIZER

COMMERCIAL

DIRECTIONS FOR USE

CuVerro I

These alloys are only intended for the manufacture and fabrication of touch surface components for use in hospitals, healthcare facilities, and various public, commercial, and residential buildings. A list of the areas where the CuVerro I can be used is specified below. CuVerro I is not approved for direct food contact or food packaging uses.

Touch Surface Components

Manufacture and fabrication of non-food contact touch surfaces components for use in:

- Healthcare facilities
- Community facilities (public and commercial buildings)
- Common areas in residential buildings (e.g. apartment/condo buildings)
- Mass transit facilities
- Kitchen and bathrooms in homes and apartments

Laboratory testing has shown that when cleaned regularly this surface:

- Reduces bacteria contamination, achieving 99.9% reduction within 2 hours of exposure.
- Kills greater than 99.9% of Gram negative and Gram positive bacteria within 2 hours of exposure.
- Delivers continuous and ongoing antibacterial action.
- Remains effective in killing greater than 99.9% of bacteria within 2 hours.
- Kills greater than 99.9% of bacteria within two hours and continues to kill 99% of bacteria even after repeated contaminations.
- Helps inhibit the buildup and growth of bacteria within 2 hours of exposure between routine cleaning and sanitizing steps.

Clean and sanitize according to standard practice. Healthcare facilities must maintain the product in accordance with infection control guidelines. The use of this surface is a supplement to and not a substitute for standard infection control practices; users must continue to follow all current infection control practices, including those practices related to cleaning and disinfection of environmental surfaces. This surface has been shown to reduce microbial contamination, but does not necessarily prevent cross contamination.

CuVerro I Fabricated Products

The CuVerro I fabricated products may be sold and distributed under PCPA Registration No 31963. Products fabricated with CuVerro I must bear a label with the text below, with one or more of the claims listed on the PMRA approved alloy label (refer to secondary display panel).

Proper Care and Use. Clean and sanitize according to standard practice. Healthcare facilities must maintain the product in accordance with infection control guidelines. The use of this surface is a supplement to and not a substitute for standard infection control practices; users must continue to follow all current infection control practices, including those practices related to cleaning and disinfection of environmental surfaces. This surface has been shown to reduce microbial contamination, but does not necessarily prevent cross contamination.

This surface may be subject to recontamination and the level of active bacteria at any time will depend on the frequency and timing of recontamination and cleanliness of the surface (among other factors). In order to have proper antimicrobial effect, this product must be cleaned and maintained according to the directions for use.

Do not wax, paint, lacquer, varnish, or otherwise coat this product.

Routine cleaning to remove dirt and filth is necessary for good sanitation and to assure the effective antibacterial performance of this surface. Cleaning agents typically used for traditional hard, non porous touch surfaces are permissible. The appropriate cleaning agent depends on the type of soiling and the measure of sensitization required. Normal tarnishing or wear of this surface will not impair antibacterial effectiveness.

Not approved for direct food contact or food packaging uses.

Items exposed to outdoor environmental conditions are not representative of indoor laboratory test conditions, and, therefore, may impart reduced efficacy if not cleaned when visibly soiled.

PRECAUTIONS

KEEP OUT OF REACH OF CHILDREN

Potential skin sensitizer.

TOXICOLOGICAL INFORMATION

Treat symptomatically.

STORAGE AND DISPOSAL

Dispose of excess by recycling.

NOTICE TO USER

This pest control product is to be used only in accordance with the directions on the label. It is an offence under the Pest Control Products Act to use this product in a way that is inconsistent with the directions on the label.

WARRANTY STATEMENT

If used as intended, this product is wear resistant and the durable antibacterial properties will remain effective for as long as the product remains in place and is used as directed.

CUVERRO I ET LES PRODUITS FABRIQUÉS QUI Y SONT ASSOCIÉS

SOLIDE
ASSAINISSANT
COMMERCIAL

MODE D'EMPLOI

CuVerro I

Cet alliage est uniquement destiné à la confection et à la fabrication de composants de surface de contact pour une utilisation dans les hôpitaux, les établissements de santé, et divers bâtiments publics, commerciaux et résidentiels. La liste des domaines où CuVerro I peut être utilisé est spécifiée ci-dessous. CuVerro I n'est pas homologué pour un contact direct avec les aliments ou pour leur emballage.

Composants de surface de contact

Confection et fabrication de composants de surface de contact non alimentaire pour une utilisation dans les :

- Établissements de santé
- Installations communautaires (bâtiments publics et commerciaux)
- Aires communes d'immeubles d'habitation (p. ex. les édifices à appartement ou condominium).
- Installations de transport en commun
- Cuisines et salles de bains dans les maisons et les appartements

Les essais en laboratoire ont montré que lorsqu'elles sont nettoyées régulièrement ces surfaces :

- Réduisent la contamination bactérienne, atteignant une réduction de 99,9 % dans les 2 heures suivant l'exposition.
- Détruisent plus de 99,9 % des bactéries à Gram négatif et Gram positif dans les 2 heures suivant l'exposition.
- Procurent une action antibactérienne constante et continue.
- Restent efficaces pour détruire plus de 99,9 % des bactéries dans les 2 heures suivant l'exposition.
- Détruisent plus de 99,9 % des bactéries en moins de 2 heures et continuent à détruire 99 % des bactéries, même après des contaminations répétées.
- Contribuent à inhiber l'accumulation et la croissance des bactéries dans les 2 heures suivant l'exposition entre les nettoyages routiniers et les mesures d'assainissement.

Nettoyer et désinfecter selon la pratique normale. Les établissements de santé doivent maintenir le produit conformément aux lignes directrices de contrôle des infections. L'utilisation de cette surface est un complément et non un substitut aux normes de contrôle des infections. Les utilisateurs doivent continuer à suivre toutes les normes de contrôle des infections, y compris les pratiques liées au nettoyage et à la désinfection des surfaces environnementales. Cette surface a permis une réduction de la contamination microbienne, mais n'empêche pas nécessairement la contamination croisée.

CuVerro I - Produits de fabrication

Les produits fabriqués en CuVerro I peuvent être vendus et distribués sous le No d'homologation 31963 LPA. Les produits fabriqués avec CuVerro I doivent porter une étiquette avec le texte ci-dessous, avec au moins une des revendications énumérées sur l'étiquette de l'alliage homologué par l'ARLA (voir le panneau secondaire).

Entretien et utilisation appropriée. Nettoyer et désinfecter selon la pratique normale. Les établissements de santé doivent maintenir le produit conformément aux lignes directrices de contrôle des infections. L'utilisation de cette surface est un complément et non un substitut aux normes de contrôle des infections. Les utilisateurs doivent continuer à suivre toutes les normes de contrôle des infections, y compris les pratiques liées au nettoyage et à la désinfection des surfaces environnementales. Cette surface a permis une réduction de la contamination microbienne, mais n'empêche pas nécessairement la contamination croisée.

Cette surface peut être recontaminée et le niveau de bactéries actives à un moment donné dépendra de la fréquence et du moment où elle est recontaminée et de la propreté de la surface (entre autres facteurs). Afin d'avoir un effet antimicrobien approprié, ce produit doit être nettoyé et entretenu conformément au mode d'emploi.

Ne pas cirer, peindre, laquer, vernir, ou couvrir ce produit d'une quelconque façon.

Un nettoyage régulier pour enlever la saleté et la poussière est requis pour une bonne hygiène et pour assurer une fonction antibactérienne efficace de cette surface. Les agents de nettoyage habituellement utilisés pour les surfaces de contact dures et non poreuses traditionnelles sont autorisés. L'agent de nettoyage approprié dépend du type de salissure et de la mesure d'assainissement nécessaire. L'usure ou le ternissement normal de cette surface ne nuiront pas à l'efficacité antibactérienne.

N'est pas homologué pour un contact direct avec les aliments ou pour leur emballage.

Les articles exposés aux conditions environnementales extérieures ne sont pas représentatifs des conditions d'essai en laboratoire, et, par conséquent, peuvent faire preuve d'une efficacité réduite s'ils ne sont pas nettoyés lorsque visiblement sales.

PRÉCAUTIONS

TENIR HORS DE LA PORTÉE DES ENFANTS

Peut sensibiliser la peau.

RENSEIGNEMENTS TOXICOLOGIQUES

Appliquer un traitement symptomatique.

ENTREPOSAGE ET ÉLIMINATION

Recycler les excès.

AVIS À L'UTILISATEUR

Ce produit antiparasitaire doit être employé strictement selon le mode d'emploi qui figure sur la présente étiquette. L'emploi non conforme à ce mode d'emploi constitue une infraction à la Loi sur les produits antiparasitaires.

DÉCLARATION DE GARANTIE

S'il est utilisé correctement, ce produit est résistant à l'usure et ses propriétés antibactériennes durables resteront en vigueur aussi longtemps qu'il restera en place et sera utilisé selon les présentes directives.

CUVERRO I Y PRODUCTOS FABRICADOS ASOCIADOS

DESINFECTANTE

SÓLIDO

COMERCIAL

INSTRUCCIONES DE USO

CuVerro I

Estas aleaciones se destinan exclusivamente a la fabricación de componentes de superficies de contacto para hospitales, centros médicos y diversos establecimientos públicos, comerciales y residenciales. A continuación se especifica una lista de las áreas en las que se puede utilizar CuVerro I. CuVerro I no está aprobado para su utilización en contacto directo con alimentos ni en envasado de alimentos.

Componentes de la superficie de contacto

Fabricación y producción de componentes para superficies que no tienen contacto con alimentos para utilización en:

- Centros médicos
- Instalaciones comunitarias (establecimientos públicos y comerciales)
- Zonas comunes de edificios residenciales (por ejemplo, edificios de apartamentos o condominios)
- Instalaciones de transporte público
- Cocinas y baños de casas y apartamentos

Las pruebas de laboratorio han demostrado que, cuando se limpia regularmente, esta superficie:

- Reduce la contaminación bacteriana hasta el 99.9 % a las 2 horas de exposición.
- Elimina más del 99.9 % de las bacterias gramnegativas y grampositivas en las 2 horas siguientes a la exposición.
- Proporciona una acción antibacteriana continua y permanente.
- Sigue siendo eficaz para eliminar más del 99.9% de las bacterias a las 2 horas.
- Elimina más del 99.9 % de las bacterias en dos horas y sigue eliminando el 99 % de las bacterias incluso después de contaminaciones reiteradas.
- Ayuda a inhibir la acumulación y el crecimiento de bacterias en las 2 horas siguientes a la exposición entre los pasos habituales de limpieza y desinfección.

Limpia y desinfecta según la práctica habitual. Los centros médicos deben dar mantenimiento al producto de conformidad con las directrices de control de infecciones. El uso de esta superficie es un complemento y no un sustituto de las prácticas habituales de control de infecciones; los usuarios deben continuar siguiendo todas las prácticas actuales de control de infecciones, incluidas las relacionadas con la limpieza y desinfección de las superficies del entorno. Se ha demostrado que esta superficie reduce la contaminación microbiana, pero no siempre impide la contaminación cruzada.

Productos fabricados con CuVerro I

Los productos fabricados CuVerro I pueden venderse y distribuirse con el número de registro 31963 de la PCPA. Los productos fabricados con CuVerro I deben llevar una etiqueta con el texto que figura a continuación, con una o más de las indicaciones recogidas en la etiqueta de aleación aprobada por la PMRA (consulte el panel de visualización secundario).

Cuidado y uso adecuados. Limpiar y desinfectar según la práctica habitual. Los centros médicos deben dar mantenimiento al producto de conformidad con las directrices de control de infecciones. El uso de esta superficie es un complemento y no un sustituto de las prácticas habituales de control de infecciones; los usuarios deben continuar siguiendo todas las prácticas actuales de control de infecciones, incluidas las relacionadas con la limpieza y desinfección de las superficies del entorno. Se ha demostrado que esta superficie reduce la contaminación microbiana, pero no siempre impide la contaminación cruzada.

Esta superficie puede volver a contaminarse y el nivel de bacterias activas en cada momento dependerá de la frecuencia y el momento en que se vuelva a contaminar y en que se limpie la superficie (entre otros factores). Para que tenga un efecto antimicrobiano adecuado, este producto debe limpiarse y recibir mantenimiento de acuerdo con las instrucciones de uso.

No encere, pinte, laque, barnice ni recubra de ningún otro modo este producto.

La limpieza habitual para eliminar el polvo y la suciedad es necesaria para una buena desinfección y para asegurar la eficacia del rendimiento antibacteriano de esta superficie. Se admiten los productos de limpieza utilizados habitualmente en superficies de contacto comunes duras y no porosas. El agente de limpieza adecuado depende del tipo de suciedad y de la medida de sensibilización requerida. El deterioro o desgaste normal de esta superficie no afectará a la eficacia antibacteriana.

No está aprobada para el contacto directo con alimentos ni para usos en envasado de alimentos.

Los artículos expuestos a condiciones ambientales en el exterior no son representativos de las condiciones de prueba en laboratorios en interiores y, por lo tanto, pueden tener una eficacia reducida si no se limpian cuando están visiblemente sucios.

PRECAUCIONES

MANTENER FUERA DEL ALCANCE DE LOS NIÑOS

Posible sensibilizante cutáneo.

INFORMACIÓN TOXICOLÓGICA

Tratar sintomáticamente.

ALMACENAMIENTO Y ELIMINACIÓN

Elimine el exceso reciclándolo.

AVISO PARA EL USUARIO

Este producto para el control de plagas sólo debe utilizarse de acuerdo con las instrucciones de la etiqueta. De conformidad con la Ley de Productos para el Control de Plagas, es un delito utilizar este producto de forma contraria a las instrucciones de la etiqueta.

DECLARACIÓN DE GARANTÍA

Si se utiliza según lo indicado, este producto es resistente al desgaste y sus propiedades antibacterianas duraderas seguirán siendo eficaces mientras el producto permanezca en su lugar y se utilice según las instrucciones.

Delta® Commercial Faucet Limited Warranty

Parts and Finish

All parts (including electronic parts other than batteries) and finishes of this Delta® Commercial product are warranted to the original purchaser to be free from defects in material and workmanship for five (5) years from the date that the product is received by the original purchaser or their authorized representative (installation contractor, etc.). No warranty is provided on batteries. Special terms and conditions may apply for specific models. Please refer to the Model Specification Sheet for more details.

What We Will Do

Masco Canada Limited will repair or replace, free of charge, during the applicable warranty period (as described above), any part or finish that proves defective in material and/or workmanship under normal installation, use and service. If repair or replacement is not practical, Masco Canada Limited may elect to refund the purchase price in exchange for the return of the product. **These are your exclusive remedies.**

What Is Not Covered

Any labor charges incurred by the purchaser to repair, replace, install or remove this product are not covered by this warranty. Masco Canada Limited shall not be liable for any damage to the commercial product resulting from reasonable wear and tear, misuse, abuse, neglect, changing building conditions (such as voltage spikes), aggressive waters for sterilization, gray water (recycled or repurposed water for toilet usage), improper or incorrectly performed installation, maintenance or repair, including failure to follow the applicable care and cleaning instructions, and any other exclusions set forth in the Maintenance and Installation manual for the particular product. Masco Canada Limited recommends using a professional plumber for all installation and repair. We also recommend that you use only genuine Delta® replacement parts.

What You Must Do To Obtain Warranty Service Or Replacement Parts

A warranty claim may be made and replacement parts may be obtained by calling or writing as follows:

In the United States and Mexico:

Delta Faucet Company
55 E. 111th Street
Indianapolis, IN 46280
Attention: Warranty Service
<https://www.deltafaucet.com/commercial/contact-us>

In Canada:

Masco Canada Limited
Technical Service Centre
350 South Edgeware Road
St. Thomas, Ontario N5P 4L1
<https://www.deltafaucet.ca/commercial/contact-us>

Delta® Commercial products covered under this warranty include: Delta Commercial TECK® series, Delta Commercial HDF® series, Delta Commercial DEMD™ series and AD™ series. This warranty applies only to Delta® Commercial products installed in the United States of America and Canada.

Limitation on Duration of Implied Warranties.

Please note that some states/provinces (including Quebec) do not allow limitations on how long an implied warranty lasts, so the below limitations may not apply to you. **TO THE MAXIMUM EXTENT PERMITTED BY APPLICABLE LAW, ANY IMPLIED WARRANTY OR CONDITION, INCLUDING THE IMPLIED WARRANTIES OF MERCHANTABILITY AND OF FITNESS FOR A PARTICULAR PURPOSE, IS LIMITED TO THE STATUTORY PERIOD OR THE DURATION OF THIS WARRANTY, WHICHEVER IS SHORTER.**

Limitation of Special, Incidental or Consequential Damages.

Please note that some states/provinces (including Quebec) do not allow the exclusion or limitation of special, incidental or consequential damages, so the below limitations and exclusions may not apply to you. **TO THE MAXIMUM EXTENT PERMITTED BY APPLICABLE LAW, THIS WARRANTY DOES NOT COVER, AND MASCO CANADA LIMITED SHALL NOT BE LIABLE FOR ANY SPECIAL, INCIDENTAL OR CONSEQUENTIAL DAMAGES (INCLUDING LABOR CHARGES TO REPAIR, REPLACE, INSTALL OR REMOVE THIS PRODUCT), WHETHER ARISING OUT OF BREACH OF ANY EXPRESS OR IMPLIED WARRANTY OR CONDITION, BREACH OF CONTRACT, TORT, OR OTHERWISE. MASCO CANADA LIMITED SHALL NOT BE LIABLE FOR ANY DAMAGE TO THE COMMERCIAL PRODUCT RESULTING FROM REASONABLE WEAR AND TEAR, MISUSE, ABUSE, NEGLIGENCE, CHANGING BUILDING CONDITIONS (SUCH AS VOLTAGE SPIKES), AGGRESSIVE WATERS FOR STERILIZATION, GRAY WATER (RECYCLED OR REPURPOSED WATER FOR TOILET USAGE), IMPROPER OR INCORRECTLY PERFORMED INSTALLATION, MAINTENANCE OR REPAIR, INCLUDING FAILURE TO FOLLOW THE APPLICABLE CARE AND CLEANING INSTRUCTIONS, AND ANY OTHER EXCLUSIONS SET FORTH IN THE MAINTENANCE AND INSTRUCTION MANUAL FOR THE PARTICULAR PRODUCT.** Note to residents of the State of New Jersey: The provisions of this document are intended to apply to the fullest extent permitted by the laws of the State of New Jersey.

Additional Rights

This warranty gives you specific legal rights, and you may also have other rights which vary from state/province to state/province.

This is Masco Canada Limited's exclusive written warranty and the warranty is not transferable.

If you have any questions or concerns regarding our warranty, please call, mail or email us as provided above.

© 2024 Masco Canada Ltd.

Garantie limitée sur les robinets commerciaux de Delta^{MD}

Pièces et fini

Toutes les pièces (y compris les pièces électroniques autres que les piles) et les finis de ce produit commercial Delta^{MD} sont garantis à l'acheteur initial contre tout défaut de matériel et de fabrication pendant cinq (5) ans à compter de la date de réception du produit par l'acheteur initial ou son représentant autorisé (entrepreneur en installation, etc.). Aucune garantie n'est consentie sur les piles. Des termes et conditions spéciaux peuvent s'appliquer sur des modèles spécifiques. Veuillez vous reporter aux feuilles de spécifications des modèles pour obtenir plus de détails.

Ce que nous ferons

Masco Canada Limitée va réparer ou remplacer, sans frais, pendant la période de garantie applicable (telle que décrite ci-dessus), toute pièce ou tout fini qui présenterait un vice de matériau et/ou de main-d'œuvre sous des conditions normales d'installation, d'utilisation et de service. Si l'option de réparation ou de remplacement n'est pas praticable, Masco Canada Limitée peut décider de rembourser le prix d'achat, en échange du retour du produit. **Ce sont vos recours exclusifs.**

Ce qui n'est pas couvert

Tous les frais de main-d'œuvre encourus par l'acheteur pour réparer, remplacer, installer ou enlever ce produit ne sont pas couverts par cette garantie. Masco Canada Limitée ne peut pas être tenue responsable de quelque dommage au produit commercial résultant d'une usure et détérioration raisonnables, d'un mauvais usage, abus, négligence, changement dans les conditions de l'immeuble (comme des pointes de tension), des eaux agressives pour la stérilisation, des eaux grises (de l'eau recyclée ou recueillie pour utilisation dans la toilette), un entretien, une réparation ou une installation inadéquate ou réalisée de manière incorrecte, y compris un manquement à suivre les instructions d'entretien et de nettoyage pertinentes, et toute autre exclusion décrite dans le manuel d'installation et d'entretien pour ce produit en particulier. Masco Canada Limitée recommande d'utiliser les services d'un plombier professionnel pour toute installation et réparation. Nous vous recommandons aussi d'utiliser uniquement des pièces de rechange Delta^{MD} originales.

Ce que vous devez faire pour obtenir un service sous garantie ou des pièces de rechange

Votre réclamation sous garantie peut être faite et des pièces de rechange peuvent être obtenues, en appelant ou en écrivant comme suit :

Aux États-Unis et au Mexique :

Delta Faucet Company
55 E. 111th Street
Indianapolis, IN 46280
<https://www.deltafaucet.com/commercial/contact-us>

Au Canada :

Masco Canada Limitée
Technical Service Centre
350 South Edgeware Road
St. Thomas, Ontario N5P 4L1
<https://fr.deltafaucet.ca/commercial/contact-us>

Les produits commerciaux Delta^{MD} couverts sous cette garantie incluent : Les produits des Séries Delta Commercial TECK^{MD}, des Séries Delta Commercial HDF^{MD}, des Séries Delta Commercial DEMD^{MC} et des Séries AD^{MC}. Cette garantie s'applique uniquement aux produits commerciaux Delta^{MD} installés aux États-Unis d'Amérique et au Canada.

Limitation de durée des garanties implicites

Veuillez noter que certains états ou certaines provinces (y compris le Québec) ne permettent pas de limiter la durée d'une garantie implicite, donc les limitations ci-dessous peuvent ne pas vous concerner. **DANS LA MESURE MAXIMALE PERMISE PAR LA LOI, TOUTE GARANTIE OU CONDITION IMPLICITE, Y COMPRIS LES GARANTIES IMPLICITES DE QUALITÉ MARCHANDE ET D'ADÉQUATION À UN USAGE PARTICULIER, EST LIMITÉE À LA PÉRIODE LÉGALE OU LA DURÉE DE CETTE GARANTIE, SELON LA PÉRIODE LA PLUS COURTE.**

Limitation des dommages spéciaux, consécutifs ou indirects

Certains états ou certaines provinces ne permettent pas de limiter de la durée des garanties implicites, ni d'exclure ou de limiter les dommages accessoires ou indirects, donc les limitations ou les exclusions ci-dessus peuvent ne pas vous concerner. **DANS LA MESURE MAXIMALE PERMISE PAR LA LOI, CETTE GARANTIE NE COUVRE PAS, ET MASCO CANADA LIMITÉE DÉCLINE TOUTE RESPONSABILITÉ DES DOMMAGES SPÉCIAUX, FORTUITS OU CONSÉCUTIFS (Y COMPRIS LES FRAIS DE MAIN-D'ŒUVRE POUR RÉPARER, REMPLACER, INSTALLER OU DÉMONTÉ CE PRODUIT), QU'ILS SURVIENNENT D'UNE VIOLATION DE LA GARANTIE OU CONDITION EXPRESSE OU IMPLICITE, UNE RUPTURE DE CONTRAT, UN DÉLIT, OU AUTRE. MASCO CANADA LIMITÉE NE SERA PAS TENUE RESPONSABLE DES DOMMAGES AU PRODUIT COMMERCIAL RÉSULTANT DE L'USURE NORMALE ET RAISONNABLE, UN USAGE ABUSIF, LA NÉGLIGENCE, LE CHANGEMENT DES CONDITIONS DE CONSTRUCTION (COMME DES POINTES DE TENSION), LES EAUX AGRESSIVES POUR LA STÉRILISATION, L'EAU GRISE (EAU RECYCLÉE OU RÉORIENTÉE POUR L'USAGE DANS LA TOILETTE), OU UNE MAUVAISE INSTALLATION, UN MAUVAIS ENTRETIEN OU UNE MAUVAISE RÉPARATION, Y COMPRIS LE NON-RESPECT DES DIRECTIVES DE SOINS ET DE NETTOYAGE ET TOUT AUTRE EXCLUSION PRÉVUE DANS LE MANUEL D'ENTRETIEN ET D'INSTRUCTIONS POUR LE PRODUIT PARTICULIER.** Avis aux résidents de l'état du New Jersey : Les dispositions du présent document sont censées s'appliquer dans la pleine mesure permise par les lois de l'État du New Jersey.

Droits additionnels

Cette garantie vous confère des droits légaux spécifiques, et vous pourriez avoir d'autres droits, lesquels varient d'un état ou d'une province à l'autre.

Ceci est la garantie exclusive par écrit de Masco Canada Limitée, et cette garantie n'est pas transférable.

Pour toute question ou tout problème concernant notre garantie, veuillez nous appeler, nous écrire ou nous transmettre un courriel, aux coordonnées fournies ci-dessus.

© 2024 Masco Canada Lte.

Garantía limitada de los grifos comerciales de Delta®

Partes y acabado

Se garantiza al comprador original que todas las piezas (incluidas las piezas electrónicas que no sean baterías) y acabados de este producto Delta® Commercial no presentan defectos de materiales y mano de obra durante cinco (5) años a partir de la fecha de recepción del producto por parte del comprador original o su representante autorizado (contratista de instalación, etc.). Las baterías no cuentan con ninguna garantía. Ciertos modelos específicos pueden estar sujetos a términos y condiciones especiales. Consulte la Hoja de especificaciones del modelo por más detalles.

Lo que haremos

Masco Canada Limited reparará o reemplazará, sin cargo, durante el período correspondiente de la garantía (tal como se describe arriba), toda parte o acabado que presente defectos de materiales y/o de mano de obra bajo instalación, uso y servicio normales. Si se justifica la reparación o el reemplazo, Masco Canada Limited puede decidir devolverle el importe de la compra a cambio de la devolución del producto. **Estas son sus únicas opciones.**

Lo que no está cubierto

Cualquier cargo de mano de obra incurrido por el comprador para reparar, reemplazar, instalar o remover este producto no está cubierto por esta garantía. Masco Canada Limited no será responsable por ningún daño al producto comercial causado por desgaste normal, uso inadecuado, abuso, negligencia, cambios en las condiciones del lugar (como picos de voltaje), agua de esterilización agresiva, aguas grises (agua reciclada para usar en los baños), instalación, mantenimiento o reparaciones inapropiadas o incorrectas, incluyendo la falta de cuidado y limpieza que figuran en las instrucciones y cualquier otra exclusión indicada en el manual de mantenimiento e instalación para este producto en particular. Masco Canada Limited recomienda usar un plomero profesional para todas las instalaciones y reparaciones. También le recomendamos usar solamente partes de reemplazo genuinas de Delta®.

Lo que debe hacer para obtener servicio de garantía o partes de reemplazo

Se puede realizar un reclamo de garantía y obtener partes de reemplazo llamando o escribiendo a:

En los Estados Unidos y México

Delta Faucet Company
55 E. 111th Street
Indianapolis, IN 46280
Attention: Warranty Service
<https://es.deltafaucet.com/commercial/contact-us>

En Canadá:

Masco Canada Limited
Technical Service Centre
350 South Edgeware Road
St. Thomas, Ontario N5P 4L1
<https://www.deltafaucet.ca/commercial/contact-us>

Los productos comerciales Delta® cubiertos bajo esta garantía incluyen: La serie comercial TECK® de Delta, la serie comercial HDF® de Delta, la serie comercial DEMD™ y la serie de AD™. Esta garantía cubre solamente los productos comerciales Delta® instalados en los Estados Unidos de América y Canadá.

Limitación de la duración de las garantías implícitas

Por favor, tenga en cuenta que algunos estados o provincias (incluyendo a Quebec) no permiten limitaciones en cuanto a la duración de las garantías implícitas; por lo tanto, es posible que las siguientes limitaciones no sean pertinentes a usted. **EN EL MÁXIMO GRADO EN QUE LO PERMITA LA LEY VIGENTE, CUALQUIER GARANTÍA IMPLÍCITA O CONDICIÓN, INCLUYENDO LAS GARANTÍAS IMPLÍCITAS DE COMERCIABILIDAD E IDONEIDAD PARA UN PROPÓSITO PARTICULAR, ESTÁN LIMITADAS AL PERÍODO ESTATUTARIO O A LA DURACIÓN DE ESTA GARANTÍA, CUALQUIERA QUE SEA MÁS CORTA.**

Limitación de daños especiales, incidentales o consecuentes

Por favor, tenga en cuenta que algunos estados o provincias (incluyendo a Quebec) no permiten la exclusión o limitaciones de daños especiales, incidentales o consecuentes; por lo tanto, es posible que las siguientes limitaciones y exclusiones no sean pertinentes a usted. **EN EL MÁXIMO GRADO EN QUE LO PERMITA LA LEY VIGENTE, ESTA GARANTÍA NO CUBRE, Y LA EMPRESA DELTA FAUCET COMPANY NO SE RESPONSABILIZA POR NINGÚN DAÑO ESPECIAL, INCIDENTAL O CONSECUENCIAL (INCLUYENDO CARGOS LABORALES PARA REPARAR, INSTALAR O DESINSTALAR ESTE PRODUCTO), YA SEA QUE SE GENERE POR EL QUEBRANTO DE CUALQUIER GARANTÍA EXPRESA O IMPLÍCITA, EL QUEBRANTO DEL CONTRATO, AGRAVIO O POR CUALQUIER OTRO MOTIVO. MASCO CANADA LIMITED NO SE RESPONSABILIZA POR NINGÚN DAÑO DEL PRODUCTO COMERCIAL DEBIDO A DESGASTE Y DETERIORO RAZONABLES, MAL USO, ABUSO, NEGLIGENCIA, CAMBIO DE LAS CONDICIONES DEL EDIFICIO (TALES COMO PICOS DE TENSIÓN) AGUAS AGRESIVAS PARA ESTERILIZACIÓN, AGUA GRIS (RECICLADA O AGUA PARA USO EN SANITARIOS), INSTALACIÓN, REPARACIÓN O MANTENIMIENTO REALIZADOS DE FORMA INAPROPIADA O INCORRECTA, INCLUYENDO LA OMISIÓN DEL SEGUIMIENTO DE LAS INSTRUCCIONES APLICABLES DE INSTALACIÓN, CUIDADO Y LIMPIEZA Y CUALQUIER OTRA EXCLUSIÓN ESTABLECIDA EN EL MANUAL DE MANTENIMIENTO E INSTRUCCIONES DEL PRODUCTO PARTICULAR.** Aviso para los residentes del Estado de Nueva Jersey: las disposiciones de este documento están concebidas para aplicarse hasta el máximo grado en que lo permitan las leyes del Estado de Nueva Jersey.

Derechos adicionales

Esta garantía le otorga derechos legales específicos, y usted puede también tener otros derechos los que varían de estado a estado o de provincia a provincia.

Esta es la garantía escrita exclusiva de Masco Canada Limited y no es transferible.

Si tiene alguna pregunta o duda con respecto a nuestra garantía, llámenos, escríbanos o envíenos un correo electrónico como se indica más arriba

© 2024 Masco Canada Lte.