

PARTS LIST / LISTE DES PIÈCES / LISTA DE PARTES

Familiarize yourself with the part names and repair part numbers.
 Familiarisez-vous avec les noms des pièces et le numéro des pièces de rechange.
 Familiarícese con los nombres y números de partes de recambio.

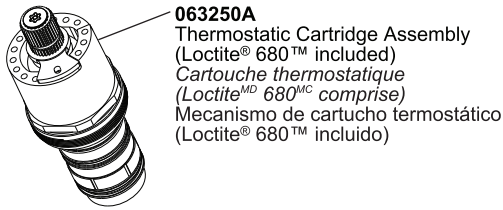

063250A
 Thermostatic Cartridge Assembly
 (Loctite® 680™ included)
 Cartouche thermostatique
 (Loctite^{MD} 680^{MC} comprise)
 Mecanismo de cartucho termostático
 (Loctite® 680™ incluido)



063253A
 Loctite® 680™ (0.5 ml)
 Threadlocker
 Bloqueur de filetage
 Loctite^{MD} 680^{MC} (0,5 ml)
 Loctite® 680™ (0,5 ml)
 Trabarrosca

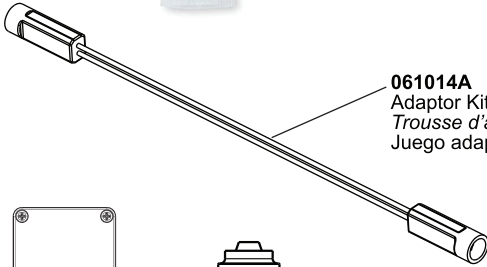

061014A
 Adaptor Kit
 Trousse d'adaptation
 Juego adaptador

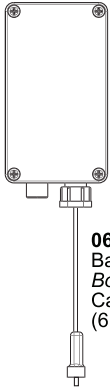

060959A
 Battery Box & screws (6 x 1.5 AA)
 Boîtier des piles et vis (6 x 1,5 AA)
 Caja de las pilas y tornillos
 (6 x 1,5 AA)

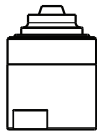

063251A
 Solenoid
 Solénoïde
 Solenoide

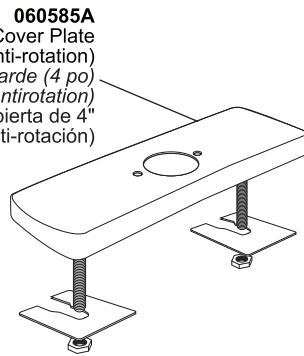

060585A
 4" Cover Plate
 (no anti-rotation)
 Plaque de garde (4 po)
 (aucun axe antirotation)
 Cubierta de 4"
 (no anti-rotación)

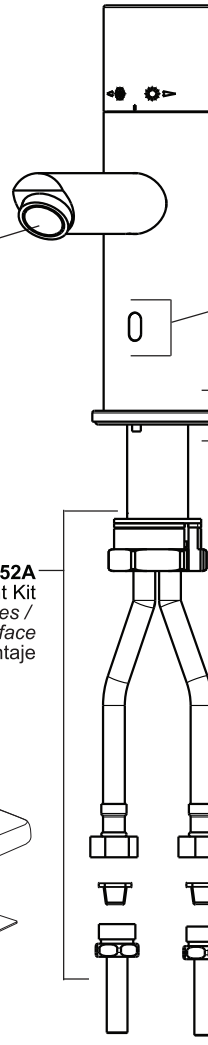

061314A
 Spray Outlet
 0.17 gallons per cycle (0.66 GPM)
 Sortie pulvérisateur
 0,17 gallon par cycle (0,66 gal/min)
 Salida del rociador
 0,17 galones por ciclo (0,66 GPM)

063264A
 Laminar Outlet
 0.25 gallons per cycle (1.0 GPM)
 Sortie laminaire
 0,25 gallon par cycle (1,0 gal/min)
 Salida laminar
 0,25 galones por ciclo (1,0 GPM)

WARNING: Outlet flow control must be serviced with only the manufacturer's recommended flow control.

AVERTISSEMENT: Le contrôle du débit de sortie doit être réparé avec seulement le contrôle de débit recommandé par le fabricant.

AVERTENCIA: El control de flujo de salida debe repararse únicamente con el control de flujo recomendado por el fabricante.

061315A
 Sensor/Controller/Spring
 Capteur/régulateur/ressort
 Sensor/controlador/resorte

061316A
 Escutcheon Kit, O-Ring & Anti-Rotation Pin
 Ensemble d'écusson, de joint torique et d'axe antirotation
 Juego de chapetón, anillo de goma y clavija anti-rotación

063252A
 Hoses/Deckmount Kit
 Ensemble de tuyaux souples / montage en surface
 Juego de mangueras/montaje

063180A
 10mm to 3/8" Compression Kit with Filter
 Jeu de compression de 10mm à 3/8 po avec filtre
 10mm a 3/8" conjunto de compresión con filtro

OPTIONAL ACCESSORIES / ACCESSOIRES EN OPTION / ACCESORIOS OPCIONALES

060958A
 Plug-In Power Supply - Output 9VDC
 Transformateur d'alimentation - Production électrique de 9VCC
 Fuente de Alimentación con Enchufe - Salida de 9Vcc

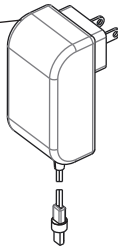

Length: 59" (1.5 metres)
 Longueur : 59 po (1,5 mètres)
 Longitud: 59" (1,5 metros)

060968A
 Power Extension Cable
 Câble de rallonge du puissance
 Cable de extensión de la energía

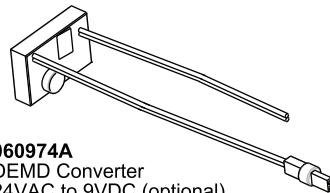
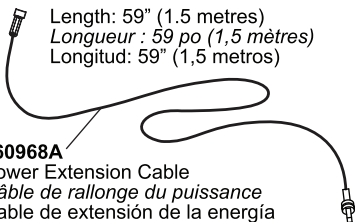

060974A
 DEMD Converter
 24VAC to 9VDC (optional)
 (transformer required - ordered separately)
 Convertisseur DEMD 24 V CA à 9 V CC (en option) (transformateur requis - commandé séparément)
 Conversor DEMD 24VCA a 9VCC (opcional)
 (require transformador - se compra separadamente)



060967A
 Remote Control
 Télécommande
 Control remoto

MASCO HARDWIRE TRANSFORMERS

060704A
 Transformer 110 to 24 VAC 20VA for up to 5 Faucets
060771A
 Transformer 110 to 24 VAC 40VA for up to 10 Faucets
 (060974A required for each faucet)

TRANSFORMATEURS CÂBLÉS DE MASCO

060704A
 Transformateur de 110 à 24 V c.a. 20 V alternatif pour jusqu'à 5 robinets
060771A
 Transformateur de 110 à 24 V c.a. 40 V alternatif pour jusqu'à 10 robinets
 (060974A requis pour chaque robinet)

TRANSFORMADORES MASCO DE CONEXIÓN PERMANENTE

060704A
 Transformador 110 a 24 VCA, 20 VA para hasta 5 grifos
060771A
 Transformador 110 a 24 VCA, 40 VA para hasta 10 grifos
 (060974A necesario para cada grifo)