

est.

SILHOUETTE

2003

· R E S E R V E ·

UNDER COUNTER
WINE CELLAR

INTÉGRATION SOUS LE COMPTOIR
CAVE À VIN

USE & CARE GUIDE

GUIDE D'UTILISATION ET D'ENTRETIEN

DUAL ZONE WINE CELLAR

Detailed View

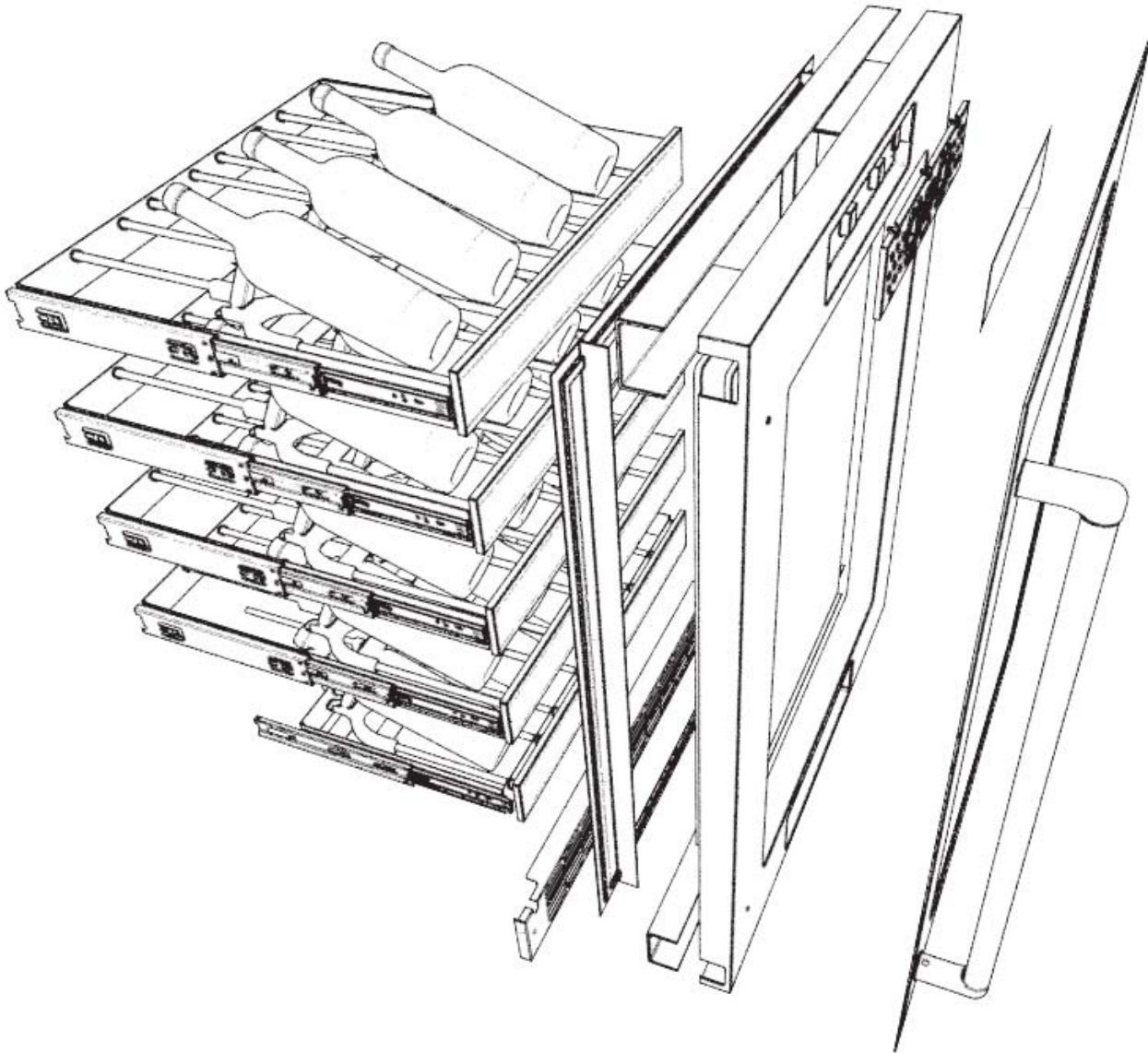

Table of Contents

Welcome	3
Important Safety Instructions	4
Safety Requirements	4
Grounding Instructions	4
Installation Guide	5
Unboxing	5
Installation Requirements	5
Anti-Tip Bracket	6
Leveling Instructions	6
Initial Set Up	7
Features	9
Temperature Display	9
Door Ajar Alarm	9
Interface Lock	9
Sabbath Mode	9
User Interface Guide	10
Menu - Primary	10
Menu - Secondary	10
Temperature Bezel	11
Lighting	11
Power	11
Varietals	11
Use & Operation	12
Wine Storage	12
Nek Prop	12
Care & Cleaning	13
Cleaning	13
Power Failure	13
Defrost	13
Vacation	13
Moving	13
Disposal	13
Troubleshooting	14
Warranty	15

Welcome,

Thank you for your purchase. We are confident that your Silhouette Reserve will provide decades of service for your family. This product is the culmination of years of research into understanding our consumer's needs and wants and then incorporating these into functional design. This premium product, for the discerning consumer, has been designed to provide visual temperature identification, superb display lighting and exceptional storage solutions.

Offering one of the strongest warranties in the business, the Silhouette Reserve offers a comprehensive two year parts and labor warranty. We also encourage consumers to take a moment to register their product via our website at www.SilhouetteAppliances.com. By doing so you can take advantage of our extended warranty offers.

Should you have any questions or concerns about the operation of this product we encourage you to call us at 1-844-455-6097. Our consumer care associates are available to answer questions Monday to Thursday between the hours of 8:30 - 6:00 pm EST and Friday between the hours of 8:30 - 4:00 pm EST.

Please take a moment to read this owner's manual to better understand the unique features this product has to offer and to maximize your enjoyment.

Enjoy!

If you require assistance,

Before you call for service, here are a few things you can do to help us serve you better.

Read this owner's manual:

It contains instructions to help you use and maintain your appliance properly.

If you receive a damaged appliance:

Immediately contact the retailer or builder that sold you the appliance.

Save time and money:

Check the troubleshooting section at the end of this manual before calling. This section will help you solve common problems that may occur.





Important Safety Information

READ AND FOLLOW ALL SAFETY INSTRUCTIONS

SAFETY REQUIREMENTS

DANGER: Risk of fire or explosion. Flammable refrigerant used. Do not puncture refrigerant tubing.

- Do not use mechanical devices to defrost refrigerator.
- Ensure that servicing is done by factory authorized service personnel, to minimize product damage or safety issues.

WARNING: Keep ventilation openings, in the appliance enclosure or in the built-in structure, clear of obstruction.

WARNING: Do not use mechanical devices or other means to accelerate the defrosting process, other than those recommended by the manufacturer.

WARNING: Do not damage the refrigerant circuit.

WARNING: Do not use electrical appliances inside the food storage compartments of the appliance, unless they are of the type recommended by the manufacturer.

CAUTION: Risk of fire or explosion. Flammable refrigerant used.

- Consult repair manual or owner's guide before attempting to service this product. All safety precautions must be followed.
- Dispose of properly in accordance with federal or local regulations.
- Follow handling instructions carefully.

CAUTION: Children should be supervised to ensure that they do not play with the appliance.

DANGER: Risk of child entrapment. Before throwing away an old appliance:

- Remove the door or lid.
- Leave shelves in place so that children may not easily climb inside.

SAFETY REQUIREMENTS

This appliance is not intended for use by persons (including children) whose physical, sensory or mental capabilities may be different or reduced, or who lack experience or knowledge, unless such persons receive supervision or training to operate the appliance by a person responsible for their safety.

GROUNDING INSTRUCTIONS

This appliance must be grounded. Grounding reduces the risk of electrical shock by providing an escape wire for the electrical current.

This appliance has a cord that has a grounding wire with a 3-prong plug. The power cord must be plugged into an outlet that is properly grounded. If the outlet is a 2-prong wall outlet, it must be replaced with a properly grounded 3-prong wall outlet. The serial rating plate indicates the voltage and frequency the appliance is designed for.

WARNING - Improper use of the grounding plug can result in a risk of electric shock. Consult a qualified electrician or service agent if the grounding instructions are not completely understood, or if doubt exists as to whether the appliance is properly grounded.

Do not connect your appliance to extension cords or together with another appliance in the same wall outlet. Do not splice the power cord. Do not under any circumstances cut or remove the third ground prong from the power cord. Do not use extension cords or ungrounded (two prongs) adapters.

If the power supply cord is damaged, it must be replaced by the manufacturer, its service agent or similar qualified person in order to avoid hazard.

SAVE THESE INSTRUCTIONS!

INSTALLATION

Unboxing

Warning! Excessive weight hazard!

Use two persons to move and install this appliance to prevent injury.

Unpacking Instructions:

- Cut the bottom strap.
- Detach the box from the front, back and sides.
- Using two or more persons, slide the box up and off the appliance.
- Remove the plastic bag.
- Using two or more persons, lift the appliance off of the foam base.
- Recycle all packing materials.

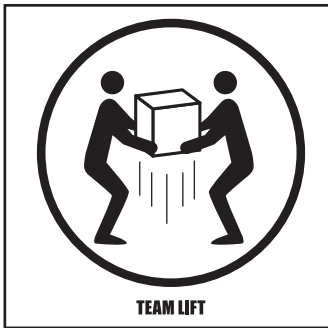

Installation Requirements

Selecting the proper location will ensure excellent performance levels for your appliance. Choose a location where the appliance will not be exposed to direct sunlight or heat emitting sources such as a heater or stove.

It is not recommended to install this appliance into a corner or directly beside a wall. This is to allow the appliance to have a greater than 90° door opening.

This appliance is front breathing. Do not block the front air vent as this will result in high operating temperatures, poor system performance and higher energy usage.

This appliance is designed for indoor use only.

The listed depth requirement in the below image is assuming that the electrical outlet is located in the adjacent cabinetry or is flush mounted on the rear wall.

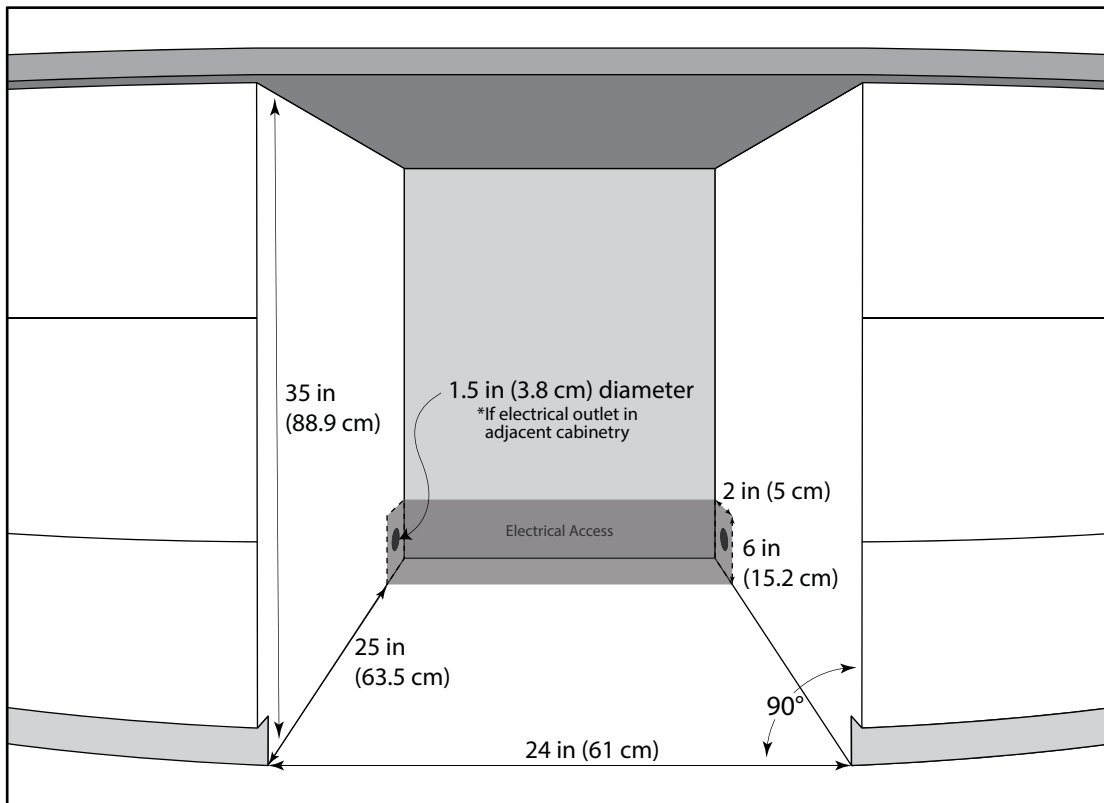

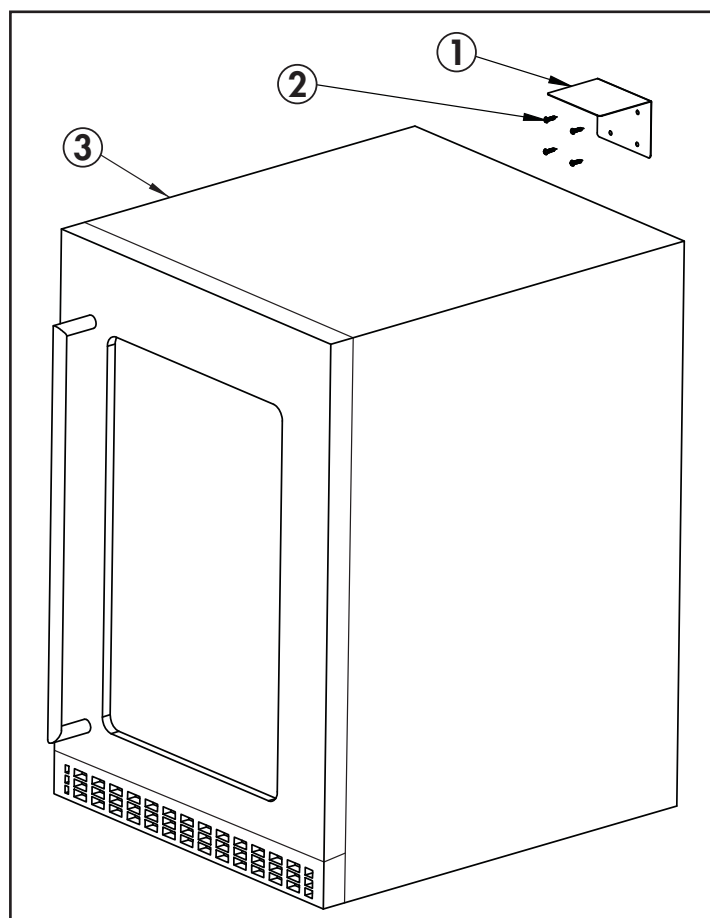

- 1. Anti-Tip Bracket
- 2. Screws
- 3. Cabinet

Anti-Tip Bracket Installation

This appliance is intended for built in application. If the appliance will be used in a freestanding application, the anti-tip bracket must be installed to avoid personal injury, damage to the appliance or loss of contents. If the appliance is not anchored, fully loaded wine racks that extend 100% will cause the unit to tip forward and create a dangerous condition.

Place the appliance against the wall in its final install location. Place the anti-tip bracket on the back of the appliance with one side of the bracket against the wall. Mark the location of the anti-tip bracket with a pencil and remove the appliance. Attach the bracket to the wall with the provided screws and wall anchors. Place the appliance under the installed anti-tip bracket. The fit should be tight to the appliance. Check the soundness of the installation by applying pressure to the cabinet, ensuring that the appliance does not tip.

Leveling Instructions

Ensure that the appliance is placed in its final location. Turn the two leveling legs on bottom of the cabinet to the right to lower the appliance and to the left to raise the appliance.

It is recommended on first installation to turn both leveling legs to the right as far as they will go, until the top of the feet are touching the bottom of the cabinet. Then, gradually turn both feet to the left until the appliance is level and at the appropriate height.

Once complete, open the door of the appliance and make sure that the shelves are able to move freely.

INITIAL SETUP

1. Plug in the appliance

Position the appliance as close to the cabinet opening as possible while still providing access to the power outlet. The power cord is 5.3' (1.6 m) long and will provide enough slack to plug in the appliance before moving it into the cabinet cut out. It is recommended to place the power outlet in adjacent cabinetry to allow easy access to the power outlet.

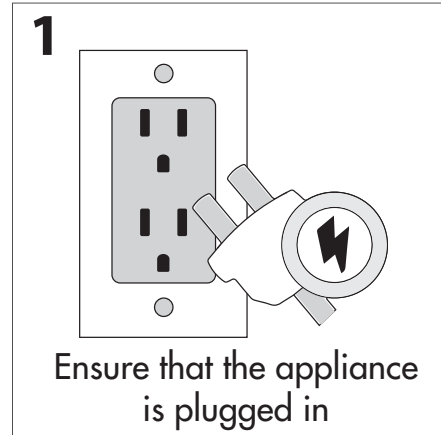

2. Confirm power

The Silhouette logo in the center of the door will illuminate to indicate that the appliance is receiving power. This logo is part of the capacitive touch interface.

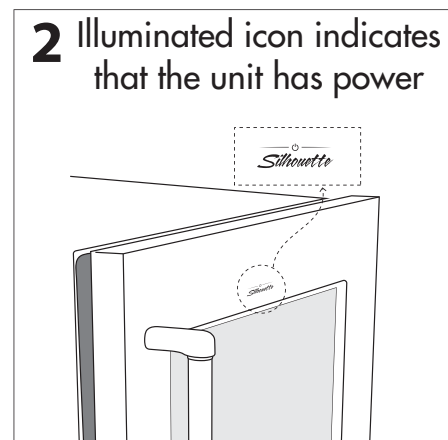

3. Turn the appliance on

Touch and hold the Silhouette logo for three seconds. The interface will count down from three and will then display "on", accompanied by an audible beep. This indicates that the appliance is turned on and is ready to begin initial set up procedures.

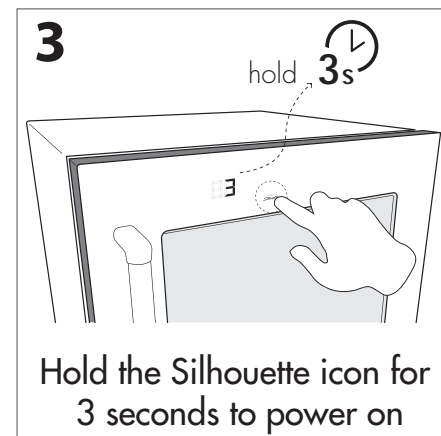

4. Initiate Setup

Initial setup is only required the first time the appliance is plugged in. Once completed, initial setup will not need to be redone in the event of a power failure. The appliance only advances to operation mode once setup is complete.

During the setup procedure, a flashing icon indicates that the user should interact with that icon to advance the setup steps.

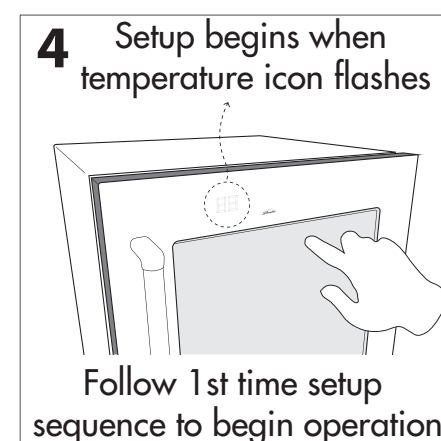

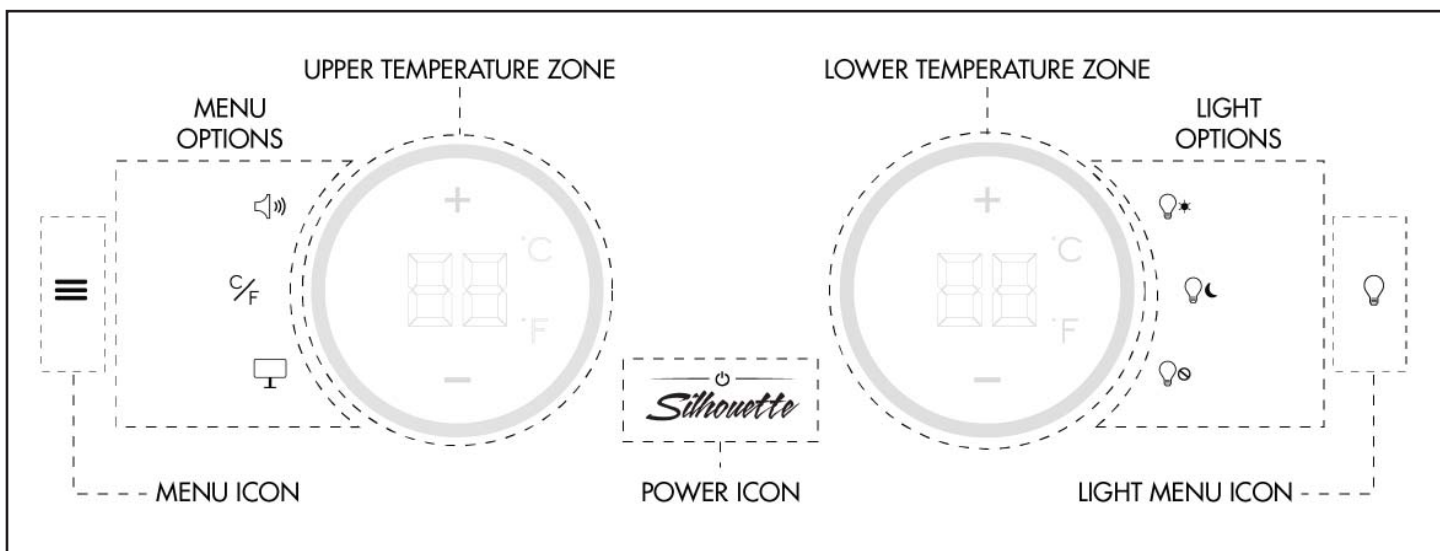

5. Initial setup procedure

Upper Temperature Zone

The upper temperature zone icon will flash, displaying "00". Touch the "+" and "-" icons to increase or decrease the set temperature of the upper zone in 1° increments. When the desired temperature is selected, touch the temperature display to confirm the selection.

Lower Temperature Zone

Once the upper temperature setting is confirmed, the lower temperature icon will flash "00". Touch the "+" and "-" icons to increase or decrease the set temperature of the lower zone in 1° increments. When the desired temperature is selected, touch the temperature display to confirm the selection.

The temperature for both zones can be set between 41°F - 64°F (5°C - 17°C).

Primary Menu



Audio

The audio icon will flash. Touch the audio icon once to maintain audible prompts and the icon will be 100% illuminated. Touch the audio icon a second time to silence audible prompts and the icon will be 50% illuminated.



Temperature Scale

The temperature scale icon will flash. Touch this icon to toggle between Fahrenheit and Celsius temperature scales. Depending on the selected scale, a "C" or an "F" will illuminate beside the temperature readout inside the ring.



Display Settings

The display interface can be set to continuous illumination or it can be turned off. When the display icon is flashing, touch it once to set the display to "on" and the icon will illuminate at 100%. Touch this icon again to set the display to "off" and the icon will illuminate at 50%.

If the display is set to "off", the icons required for the setup procedure will remain active at 50% illumination until the setup is complete, at which point the display will turn off until interacted with, except for the Silhouette logo, which remains illuminated at 50% to indicate that the appliance is still in operation. The display will illuminate once the door is opened and will remain illuminated for two minutes after the door is closed.



Interior Lighting

There are three light option icons which will all flash simultaneously between 50% and 100% illumination until user input is provided. Touch the desired interior lighting icon and it will change to steady illumination at 100%.



Bank Lighting

When bank lighting is chosen, the interior lights are set to 100% illumination for three hours. If the appliance receives no user input within three hours, for example if the door is not opened or the display is not touched, the lights will turn off. If the door is opened or the display is interacted with, the lights will turn on and remain on for three hours, again turning off if the appliance receives no user input within that time. Any time the appliance receives user input, the three hour counter restarts.



Theater Lighting

When theater lighting is chosen, the interior lights are set to 35% illumination for two minutes before turning off. If the door is opened, the lights will illuminate at 100% for as long as the door is open. When the door is closed, the lights will fade to 35% for two minutes before automatically turning off.



Energy Saving Mode

When energy saving mode is chosen, the interior lights will remain off until the door is opened. If the door is opened, the lights will illuminate at 100% for as long as the door remains open. When the door is closed, the lights will turn off.

6. Ready for operation

The appliance is now set and ready for operation. The initial setup procedure is only required the first time the appliance is plugged in and will not be required again if the appliance loses power or is unplugged.

To adjust settings in future, touch the Silhouette logo to activate the menu icon and then follow the steps necessary to adjust the desired setting through the primary or secondary menu options.

Temperature Display

The temperature display is a rolling average algorithm of the actual temperature inside the appliance. The temperature readout will only display set temperature when the user is adjusting the zone.

Door Ajar Alarm

To mitigate any excessive temperature swings or energy usage as a result of the door being left open, this appliance comes equipped with a door ajar alarm. In the event the door is left open for more than 5 minutes, the temperature rings will turn red and flash. If the audio prompts are active it will also beep. To stop the alarm, ensure the door is completely closed.

Interface Lock

The display interface can be locked so that options cannot be changed accidentally. To set the interface lock, touch and hold the menu icon for three seconds to open the secondary menu, then touch the lock icon and then touch the flashing menu icon to confirm. Once set, the small lock icons will illuminate inside the colored temperature rings. To unlock the interface, touch and hold the menu icon for 3 seconds, then touch the lock icon and touch the flashing menu icon to confirm.

Sabbath Mode

When activated, Sabbath mode allows the refrigeration system to continue to operate but the interior lighting, interface display and any audible sounds are disabled. Only the Sabbath icon, the power mode icon and the Silhouette logo will be illuminated.





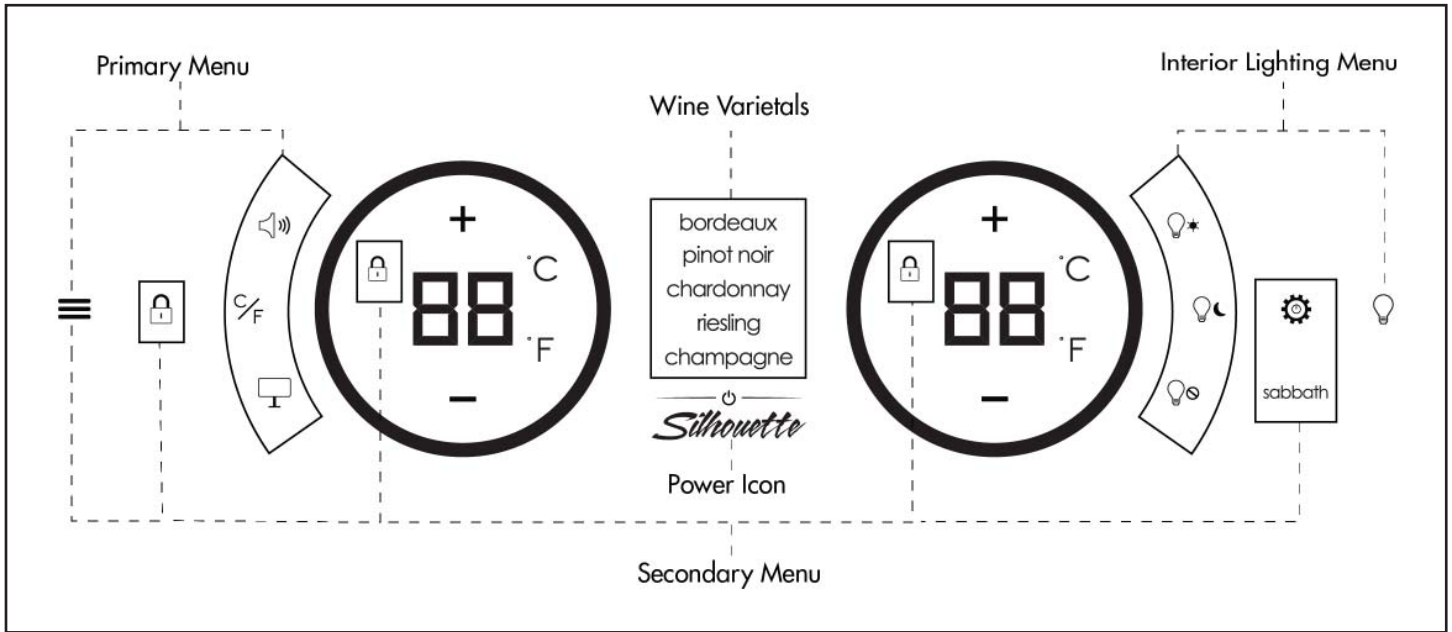







To engage, touch and hold the menu icon for three seconds to open the secondary menu. Touch the Sabbath icon. The power mode icon and menu icon will illuminate 100% and the rest of the display will turn off. Touch the flashing menu icon to confirm.

To deactivate Sabbath mode, touch and hold the menu icon for three seconds to open the secondary menu. Touch the Sabbath icon to deactivate the setting and touch the flashing menu icon to confirm.



MENU - PRIMARY		
	Menu Icon	This is the menu icon. When touched once, three options appear that the user can adjust according to their needs.
	Audio Icon	Touch this icon to turn the audio on or off. To adjust the audio setting, touch this icon once and then touch the flashing menu icon.
	Display Icon	This icon toggles the interface display. To adjust the display setting, touch this icon once and then touch the flashing menu icon.
	Temperature Scale Icon	This icon toggle the temperature scale between Celsius and Fahrenheit. The appliance will be pre-set to Fahrenheit. To change the temperature scale, touch this icon once. To set this selection touch the flashing menu icon.
MENU - SECONDARY		
	Menu Icon	Touch and hold the menu icon for three seconds to reveal secondary menu options.
	Interface Lock Icon	Touch this icon once to lock the interface. Settings cannot be changed while the interface lock is engaged. Touch this icon a second time to unlock the interface.
	Power Mode Icon	This icon illuminates when the appliance is set to a secondary menu option such as Sabbath mode.
sabbath	Sabbath Mode Icon	Touch this icon once to activate Sabbath mode. To disable Sabbath mode, touch and hold the menu icon for 3 seconds, then touch the Sabbath icon and touch the flashing menu icon to confirm.

USER INTERFACE GUIDE

TEMPERATURE DISPLAY		
	Change or set temperature	Touch this icon to show set temperature. To change the set temperature, touch this icon and use the "+" and "-" icons to adjust the setting.
	Increase set temperature	Touch this icon to increase the set temperature. Touch and hold this icon to quickly increase the set temperature. Touch the temperature readout to confirm the new setting.
	Decrease set temperature	Touch this icon to decrease the set temperature. Touch and hold this icon to quickly decrease the set temperature. Touch the temperature readout to confirm the new setting.
	Celsius scale	This icon indicates that the Celsius temperature scale is being displayed.
	Fahrenheit scale	This icon indicates that the Fahrenheit temperature scale is being displayed.
	Temperature colour ring	The colour of the ring surrounding the temperature bezel reflects the set temperature. The ring colour corresponds to the respective varietal colour.
	Lock icon	This icon indicates that the interface has been locked.
LIGHTING		
	Interior lighting menu	Touch this icon once to activate the lighting menu. Three options appear that the user can adjust according to their needs.
	Bank lighting	This setting will set the interior lights to their brightest setting for three hours. After three hours without interaction, the lights will turn off.
	Theatre lighting	This setting will set the interior lights to a dim setting for three minutes. After three minutes without interaction, the lights will turn off.
	Energy Saving Mode	This setting will set the interior lights to be off. For accessibility reasons, interior lighting will turn on at their brightest setting for the duration of two minutes any time the door is opened.
POWER		
	Power icon	Touch this icon once to activate the menu icon. Touch and hold this icon for three seconds to turn the appliance on or off.
VARIETALS		
	Bordeaux	Temperature settings between 62°F - 64°F (17°C - 18°C)
	Pinot noir	Temperature settings between 57°F - 61°F (14°C - 16°C)
	Chardonnay	Temperature settings between 52°F - 56°F (12°C - 14°C)
	Reisling	Temperature settings between 46°F - 51°F (8°C - 11°C)
	Champagne	Temperature settings between 41°F - 45°F (5°C - 7°C)

Wine Storage

The wine storage racks have been uniquely designed to accommodate most sizes of wine bottles. The rear horizontal row is easily accessed when the shelf is fully extended.



Nek Prop

The front row includes the optional Nek Prop that can be used to prevent interference with the back row of bottles and optimize storage solutions. The angle of the Nek Prop has been optimized to keep corks moist but allow for full storage of larger neck bottles.

To use, simply pull the Nek Prop up into horizontal position and gently push down to engage the stop. The Prop will stay up during extension of the rack. To disengage, pull the Nek Prop up slightly and gently place back down into the flat horizontal position. In addition, the bottom of the liner is contoured accept wine bottle storage.

Nek Prop

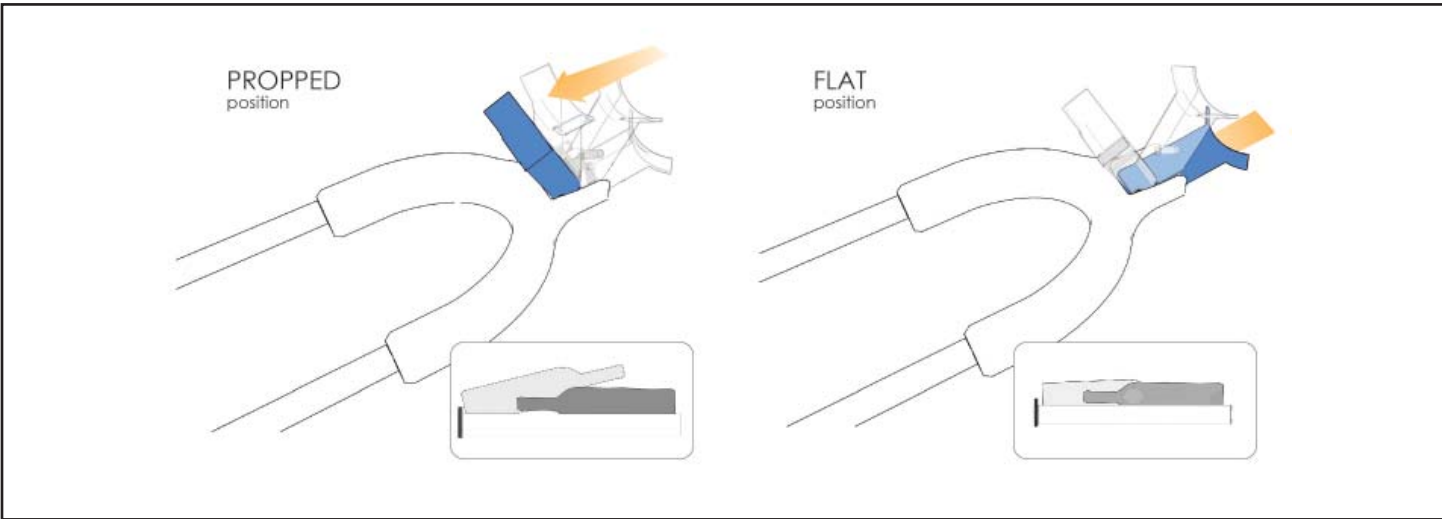

Bottle interference when in flat position

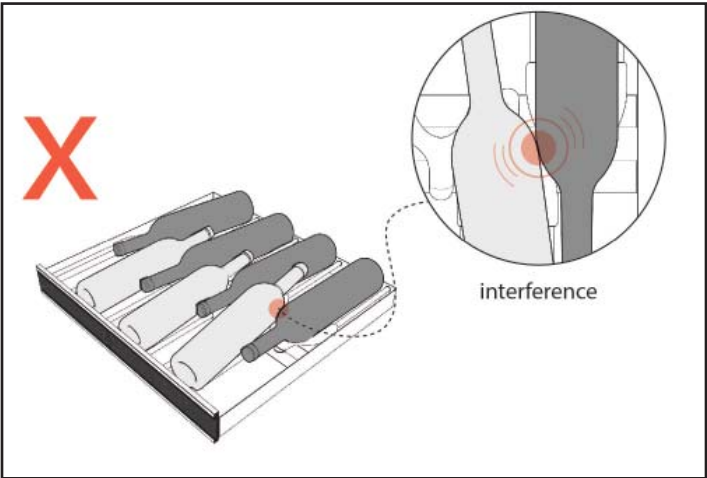

Standard bottle layout

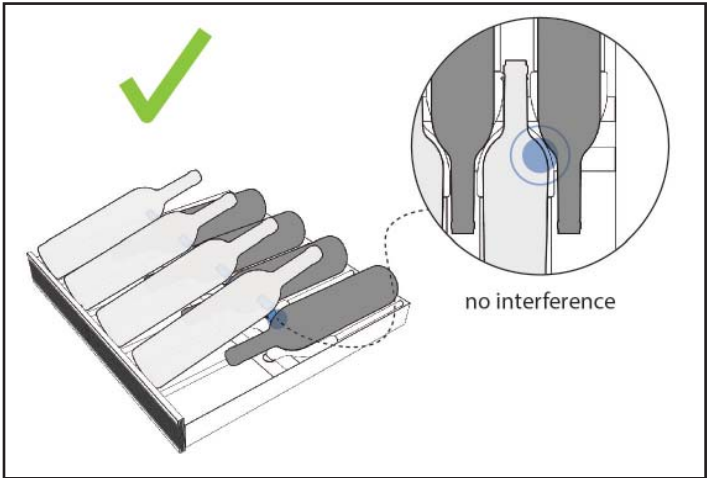

Cleaning

Ensure the appliance is unplugged before cleaning.

- To clean the inside of the appliance, use a soft cloth and a solution of a tablespoon of baking soda to one quart of water or a mild soap solution or some mild detergent.
- Clean the outside with a soft, damp cloth and some mild detergent.
- It is important to keep the area clean where the door seals against the cabinet. Clean this area with a soapy cloth. Rinse with a damp cloth and let dry.

Note: Do not use cleaners containing ammonia or alcohol on the appliance. Ammonia or alcohol can damage the appearance of the appliance. Never use any commercial or abrasive cleaners or sharp objects on any part of the appliance.

Power failure

Most power failures are corrected within a few hours and should not affect the temperature of your appliance if you minimize the number of times the door is opened. If the power is going to be off for a longer period of time, take the proper steps to protect your contents.

Note: Wait 3 to 5 minutes before attempting to restart the appliance if operation has been interrupted.

Defrost

This appliance is equipped with an automatic defrost function and does not require manual defrosting. Defrost water from the appliance is channeled into a drip tray located above the compressor. Heat transfer from the compressor causes the defrost water to evaporate.

Vacation

- **Short vacations:** Leave the appliance operating during vacations of less than three weeks.
- **Long vacations:** If the appliance will not be used for several months, remove all items and turn off the appliance. Clean and dry the interior thoroughly. To prevent odor and mold growth, leave the door open slightly, blocking it open if necessary.

Moving

- Remove all items.
- Turn the adjustable legs up to the base to avoid damage.
- Tape the door shut.
- Be sure the appliance stays secure in the upright position during transportation. Also protect the outside of the appliance with a blanket or similar item.
- If the appliance is placed on its back or side during transportation, upon reaching the destination, allow it to remain upright for 6 hours before plugging in to avoid damage to the internal components.

Disposal

This appliance may not be treated as regular household waste, it should be taken to the appropriate waste collection point for recycling of electrical components. For information on local waste collection points, contact your local waste removal agency or government office.

Silhouette Consumer Care: 1-844-455-6097

Hours of operation:
 Monday to Thursday 8:30 am - 6:00 pm Eastern Standard Time
 Friday 8:30 am - 4:00 pm Eastern Standard Time

Information in this manual is subject to change without notice.

PROBLEM	POSSIBLE CAUSE
No power	<ul style="list-style-type: none"> • A fuse may be blown or the circuit breaker tripped • Plug not fully inserted into the wall outlet
Internal temperature not cold enough Appliance runs continuously	<ul style="list-style-type: none"> • Door is not shut properly or opened excessively • Exhaust vent is obstructed • Recently added a large quantity of warm bottles to the cabinet • Close proximity to heat source or direct sunlight • Ambient temperature or humidity is very high • Possible system leak, evaporator fan failure or compressor failure
Condensation on the cabinet or door	<ul style="list-style-type: none"> • Door is not shut properly or opened excessively • Ambient temperature or humidity is very high

Silhouette

LIMITED "IN HOME" WARRANTY

This quality product is warranted to be free from manufacturer's defects in material and workmanship, provided that the unit is used under the normal operating conditions intended by the manufacturer.

This warranty is available only to the person to whom the unit was originally sold by Danby Products Limited (Canada) or Danby Products Inc. (U.S.A.) (hereafter "Danby") or by an authorized distributor of Danby, and is non-transferable.

TERMS OF WARRANTY

Plastic parts are warranted for thirty (30) days from the date of purchase, with no extensions provided.

First 24 months During the first **twenty four (24) months**, any functional parts of this product found to be defective, will be repaired or replaced, at warrantor's option, at no charge to the original purchaser.

To obtain service Contact the dealer where the unit was purchased, or contact the nearest authorized Danby service depot, where service must be performed by a qualified service technician. If service is performed on the unit by anyone other than an authorized service depot, all obligations of Danby under this warranty shall be void.

Boundaries of in-home service Danby reserves the right to limit the boundaries of "In Home Service" to the proximity of an authorized service depot. Any appliance requiring service outside the limited boundaries of "In Home Service", will be the consumer's responsibility to transport at their own expense to the original point of purchase or a service depot for repair. If the appliance is installed in a location that is **100 kilometers (62 miles)** or more from the nearest service center, it must be delivered to the nearest authorized Danby Service Depot by the purchaser.

Transportation charges to and from the service location are not protected by this warranty and are the responsibility of the purchaser.

Nothing within this warranty shall imply that Danby will be responsible or liable for any spoilage or damage to food or other contents of this appliance, whether due to any defect of the appliance, or its use, whether proper or improper.

EXCLUSIONS

Save as herein provided, by Danby, there are no other warranties, conditions, representations or guarantees, express or implied, made or intended by Danby or its authorized distributors and all other warranties, conditions, representations or guarantees, including any warranties, conditions, representations or guarantees under any Sale of Goods Act or like legislation or statute is hereby expressly excluded. Save as herein provided, **Danby shall not be responsible for any damages to persons or property, including the unit itself, howsoever caused or any consequential damages arising from the malfunction of the unit and by the purchase of the unit, the purchaser does hereby agree to indemnify and hold harmless Danby from any claim for damages to persons or property caused by the unit.**

GENERAL PROVISIONS

No warranty or insurance herein contained or set out shall apply when damage or repair is caused by any of the following:

- 1) Power failure.
- 2) Damage in transit or when moving the appliance.
- 3) Improper power supply such as low voltage, defective house wiring or inadequate fuses.
- 4) Accident, alteration, abuse or misuse of the appliance such as inadequate air circulation in the room or abnormal operating conditions (ie. extremely high or low room temperature).
- 5) Use for commercial or industrial purposes (ie. If the appliance is not installed in a domestic residence).
- 6) Fire, water damage, theft, war, riot, hostility, acts of God such as hurricanes, floods etc.
- 7) Service calls resulting in customer education.
- 8) Improper Installation (ie. Building-in of a free standing appliance or using an appliance outdoors that is not approved for outdoor application, including but not limited to: garages, patios, porches or anywhere that is not properly insulated or climate controlled).

Proof of purchase date will be required for warranty claims; retain bills of sale. In the event that warranty service is required, present the proof of purchase to our authorized service depot.

Warranty Service
In Home

Danby Products Limited
PO Box 1778, Guelph, Ontario, Canada N1H 6Z9
Telephone: (519) 837-0920 FAX: (519) 837-0449

1-844-455-6097
04/17

Danby Products Inc.
PO Box 669, Findlay, Ohio, U.S.A. 45840
Telephone: (419) 425-8627 FAX: (419) 425-8629

CAVE À VIN DOUBLE ZONE

Vue détaillée

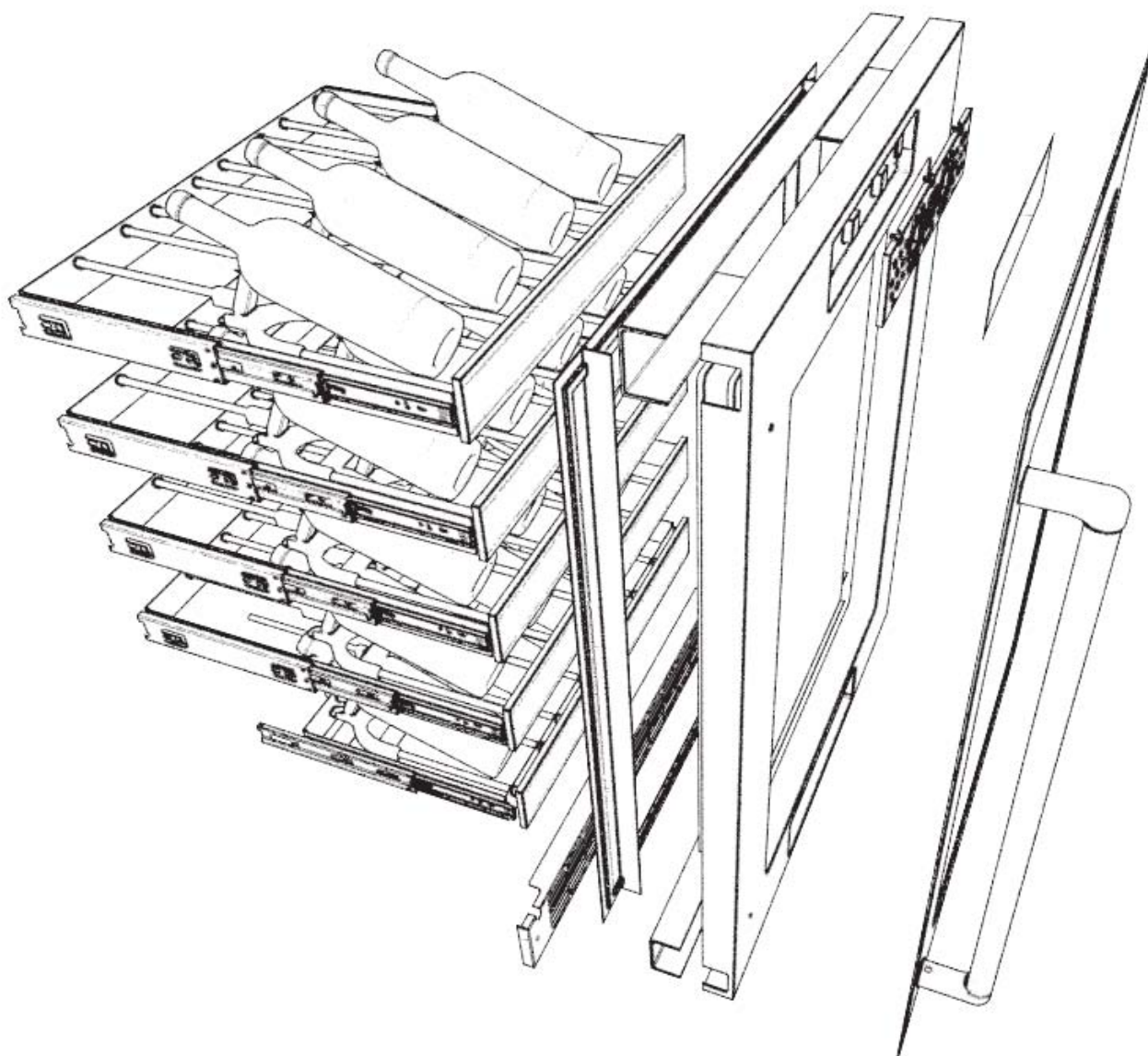

Table des matières

Bienvenue	18
Consignes de sécurité importantes	19
Exigences de sécurité	19
Instructions de mise à la terre	19
Guide d'installation	20
Déballage	20
Exigences d'installation	20
Support anti-basculement	21
Instructions de nivellement	21
Configuration initiale	22
Caractéristiques	24
Affichage de la température	24
Alarme de porte ouverte	24
Verrouillage d'interface	24
Mode Sabbat	24
Guide de l'interface utilisateur	25
Menu - Primaire	25
Menu - Secondaire	25
Affichage de la température	26
Éclairage	26
Puissance	26
Variétés	26
Utilisation et fonctionnement	27
Stockage du vin	27
Nek Prop	27
Entretien et nettoyage	28
Nettoyage	28
Panne de courant	28
Dégivrer	28
Vacances	28
Déménagement	28
Élimination	28
Dépannage	29
Garantie	30

Bienvenue,

Merci pour votre achat. Nous sommes convaincus que votre Silhouette Reserve offrira des décennies de service à votre famille. Ce produit est l'aboutissement d'années de recherche visant à comprendre les besoins et les besoins des consommateurs, puis à les intégrer dans la conception fonctionnelle. Ce produit haut de gamme, destiné aux consommateurs les plus exigeants, a été conçu pour fournir une identification visuelle de la température, un superbe éclairage d'affichage et des solutions de stockage exceptionnelles.

Offrant l'une des plus fortes garanties de l'entreprise, la Silhouette Reserve offre une garantie complète de pièces et de main-d'œuvre de deux ans. Nous encourageons également les consommateurs à prendre un moment pour enregistrer leur produit via notre site Web à www.SilhouetteAppliances.com. Ce faisant, vous pouvez profiter de nos offres de garantie prolongée.

Si vous avez des questions ou des préoccupations concernant le fonctionnement de ce produit, nous vous encourageons à nous appeler au 1-844-455-6097. Nos partenaires de soins aux consommateurs sont disponibles pour répondre aux questions du Lundi au Jeudi entre 8 h 30 et 18 h HNE et Vendredi entre 8 h 30 et 16 h HNE.

Prenez un moment pour lire ce mode d'emploi pour mieux comprendre les fonctionnalités uniques de ce produit et pour maximiser votre plaisir.

Prendre plaisir!

Si vous avez besoin d'assistance,

Avant d'appeler un service, voici quelques éléments que vous pouvez faire pour nous aider à mieux vous servir.

Lire ce mode d'emploi:

Il contient des instructions pour vous aider à utiliser et à entretenir votre appareil correctement.

Si vous recevez un appareil endommagé:

Contactez immédiatement le détaillant ou le constructeur qui vous a vendu l'appareil.

Gagnez du temps et de l'argent:

Vérifiez la section de dépannage à la fin de ce manuel avant d'appeler. Cette section vous aidera à résoudre les problèmes courants pouvant survenir.





Consignes de sécurité importantes

LIRE ET SUIVRE TOUTES LES INSTRUCTIONS DE SÉCURITÉ

EXIGENCES DE SÉCURITÉ

DANGER: Risque d'incendie ou d'explosion. Liquide frigorigène inflammable utilisé. Ne pas creuser les tubes de réfrigérant.

- N'utilisez pas de dispositifs mécaniques pour dégivrer le réfrigérateur.
- Assurez-vous que l'entretien est effectué par le personnel de service autorisé en usine, afin de minimiser les dommages sur les produits ou les questions de sécurité.

AVERTISSEMENT: Garder les ouvertures de ventilation, dans l'enceinte de l'appareil ou dans la structure intégrée, sans obstruction.

AVERTISSEMENT: N'utilisez pas de dispositifs mécaniques ou d'autres moyens pour accélérer le processus de dégivrage, autres que ceux recommandés par le fabricant.

AVERTISSEMENT: Ne pas endommager le circuit de réfrigérant.

AVERTISSEMENT: N'utilisez pas d'appareils électriques à l'intérieur des compartiments de stockage d'aliments de l'appareil, à moins qu'ils ne soient du type recommandé par le fabricant.

ATTENTION: Risque d'incendie ou d'explosion. Liquide frigorigène inflammable utilisé.

- Consultez le manuel de réparation ou le guide du propriétaire avant d'essayer de réparer ce produit. Toutes les précautions de sécurité doivent être respectées.
- Éliminer correctement conformément aux règlements fédéraux ou locaux.
- Suivez attentivement les instructions de manutention.

ATTENTION: Les enfants devraient être surveillés pour s'assurer qu'ils ne jouent pas avec l'appareil.

DANGER: Risque de piégeage des enfants. Avant de jeter un ancien appareil:

- Retirez la porte ou le couvercle.
- Laissez les étagères en place afin que les enfants ne puissent pas facilement monter à l'intérieur.

EXIGENCES DE SÉCURITÉ

Cet appareil n'est pas destiné à être utilisé par des personnes (y compris des enfants) dont les capacités physiques, sensorielles ou mentales peuvent être différentes ou réduites, ou qui n'ont pas d'expérience ou de connaissances, à moins que ces personnes ne reçoivent de supervision ou de formation pour faire fonctionner l'appareil par une personne responsable de leur sécurité.

INSTRUCTIONS DE MISE À LA TERRE

Cet appareil doit être mis à la terre. La mise à la terre réduit le risque de choc électrique en fournissant un fil d'échappement pour le courant électrique.

Cet appareil possède un cordon doté d'un fil de mise à la terre avec une fiche à 3 broches. Le cordon d'alimentation doit être branché sur une prise correctement mise à la terre. Si la sortie est une prise murale à 2 broches, elle doit être remplacée par une prise murale à 3 broches correctement mise à la terre. La plaque signalétique en série indique la tension et la fréquence auxquelles l'appareil est conçu.

AVERTISSEMENT - Une utilisation incorrecte de la fiche de mise à la terre peut entraîner un risque d'électrocution. Consultez un électricien qualifié ou un agent de service si les instructions de mise à la terre ne sont pas complètement comprises ou s'il existe un doute quant à savoir si l'appareil est correctement mis à la terre.

Ne branchez pas votre appareil à des rallonges ou avec un autre appareil dans la même prise murale. Ne pas épisser le cordon d'alimentation. Ne coupez ou retirez en aucun cas la troisième broche du cordon d'alimentation. N'utilisez pas de cordons de prolongement ou d'adaptateurs sans mise à la terre (deux broches).

Si le cordon d'alimentation est endommagé, il doit être remplacé par le fabricant, son agent de service ou une personne qualifiée similaire afin d'éviter tout risque.

GARDEZ CES INSTRUCTIONS!

Déballage

Attention! Risque de poids excessif!

Utilisez deux personnes pour déplacer et installer cet appareil pour éviter toute blessure.

Instructions de déballage:

- Couper la sangle inférieure.
- Détachez la boîte de l'avant, du dos et des côtés.
- En utilisant deux personnes ou plus, faites glisser la boîte en haut et à l'extérieur de l'appareil.
- Retirez le sac en plastique.
- En utilisant deux personnes ou plus, soulevez l'appareil de la base de mousse.
- Recyclez tous les matériaux d'emballage.

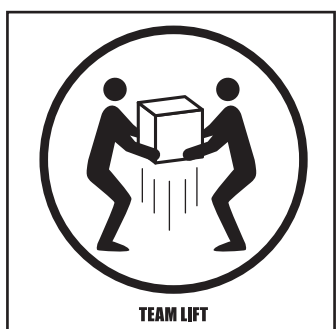

Exigences d'installation

La sélection de l'emplacement approprié garantira d'excellents niveaux de performance pour votre appareil. Choisissez un endroit où l'appareil ne sera pas exposé à la lumière directe du soleil ou à des sources émettrices de chaleur comme un réchauffeur ou un réchaud.

Il n'est pas recommandé d'installer cet appareil dans un coin ou directement à côté d'un mur. Ceci permet à l'appareil d'avoir une ouverture de porte supérieure à 90°.

Cet appareil est une respiration avant. Ne bloquez pas l'évent avant, car cela entraînera des températures de fonctionnement élevées, une mauvaise performance du système et une consommation d'énergie plus élevée.

Cet appareil est conçu pour une utilisation à l'intérieur seulement.

L'exigence de profondeur indiquée dans l'image ci-dessous suppose que la prise électrique est située dans les armoires adjacentes ou est encastrée sur la paroi arrière.

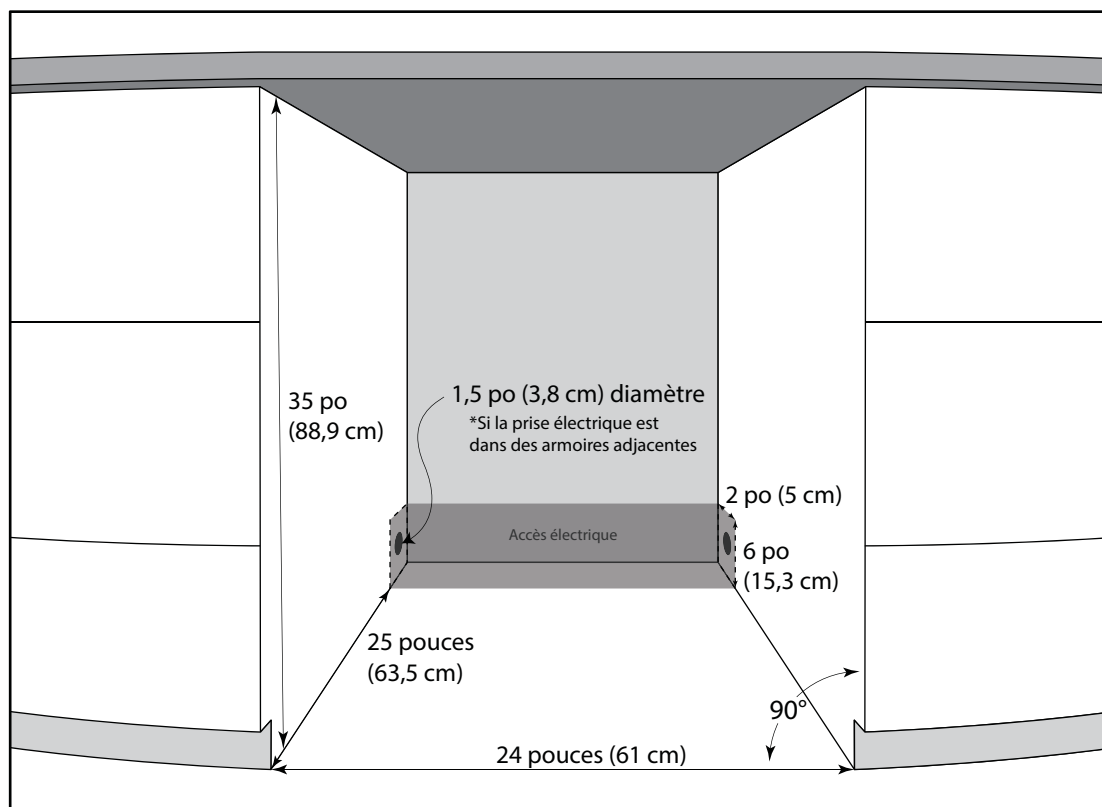

INSTALLATION

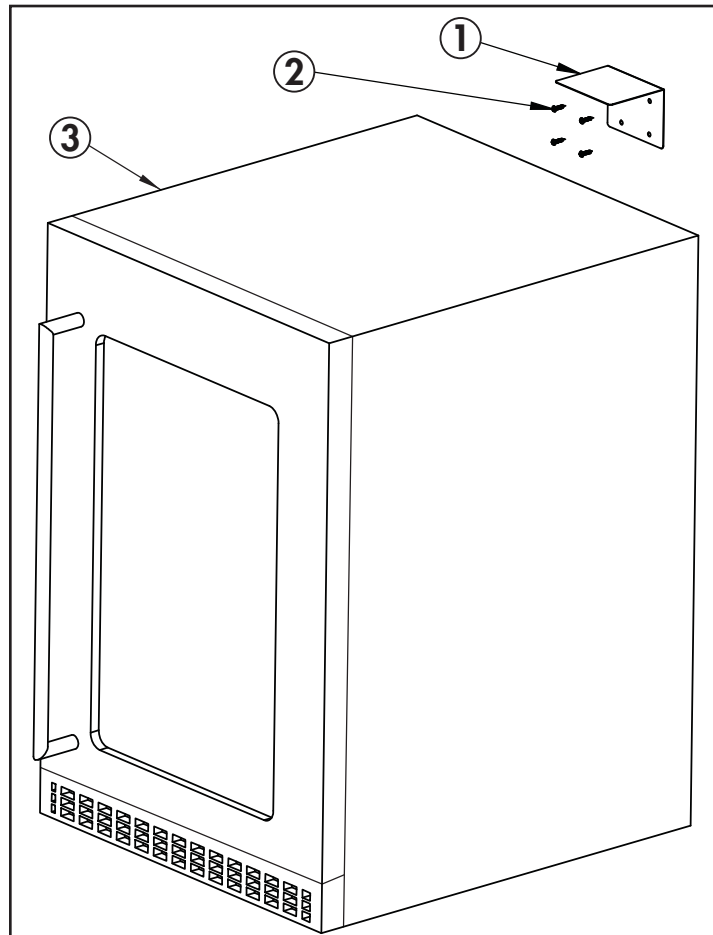

1. Support anti-basculement
2. Vis
3. Cabinet

Installation du support anti-basculement Instructions de nivellement

Cet appareil est destiné à une application intégrée. Si l'appareil est utilisé dans une application autonome, le support anti-basculement doit être installé afin d'éviter toute blessure, dommage à l'appareil ou perte de contenu. Si l'appareil n'est pas ancré, les racks de vin entièrement chargés qui s'étendent à 100% amèneront l'appareil à avancer et à créer un état dangereux.

Placez l'appareil contre le mur dans son emplacement d'installation final. Placez le support anti-basculement à l'arrière de l'appareil avec un côté du support contre le mur. Marquez l'emplacement du support anti-basculement avec un crayon et retirez l'appareil. Fixez le support au mur avec les vis et les ancrages fournis. Placez l'appareil sous le support anti-basculement installé. L'ajustement doit être serré sur l'appareil. Vérifiez la solidité de l'installation en appliquant une pression sur l'armoire, en veillant à ce que l'appareil ne bascule pas.

Assurez-vous que l'appareil est placé dans son emplacement final. Tournez les deux pattes de nivellement sur le bas de l'unité vers la droite pour abaisser l'unité et vers la gauche pour élever l'unité.

Il est recommandé lors de la première installation de tourner les deux jambes de nivellement vers la droite aussi longtemps qu'elles vont, jusqu'à ce que le haut des pieds touche le bas de l'armoire. Ensuite, tournez progressivement les deux pieds vers la gauche jusqu'à ce que l'appareil soit au niveau et à la hauteur appropriée.

Une fois terminé, ouvrez la porte de l'appareil et assurez-vous que les étagères peuvent se déplacer librement.

1. Branchez l'appareil

Placez l'appareil le plus près possible de l'ouverture de l'armoire tout en assurant l'accès à la prise électrique. Le cordon d'alimentation est de 5,3" (1,6 m) et fournira suffisamment de branchement pour brancher l'appareil avant de le déplacer dans l'armoire coupée. Il est recommandé de placer la prise de courant dans les armoires adjacentes pour permettre un accès facile à la prise de courant.

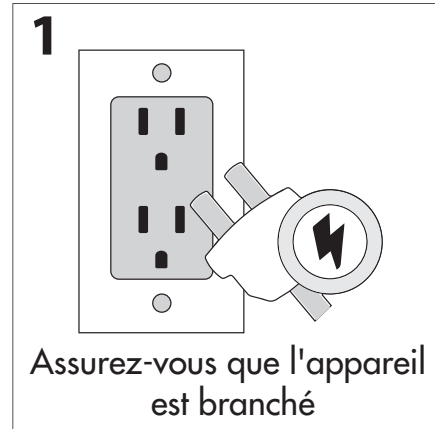

2. Confirmer la puissance

Le logo Silhouette au centre de la porte s'allume pour indiquer que l'appareil est alimenté. Ce logo fait partie de l'interface tactile capacitive.



3. Allumez l'appareil

Touchez et maintenez le logo Silhouette pendant trois secondes. L'interface comptera à partir de trois et affichera alors "on", accompagné d'un bip sonore. Cela indique que l'appareil est allumé et qu'il est prêt à commencer les procédures de configuration initiale.

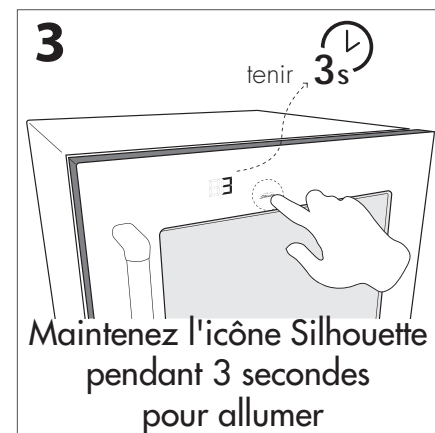

4. Lancer la configuration

La configuration initiale n'est requise que pour la première fois que l'appareil est branché. Une fois terminé, la configuration initiale n'a pas besoin d'être redéfinie en cas de panne de courant. L'appareil ne passe qu'au mode de fonctionnement une fois la configuration terminée.

Pendant la procédure de configuration, une icône clignotante indique que l'utilisateur doit interagir avec cette icône pour avancer les étapes de configuration.

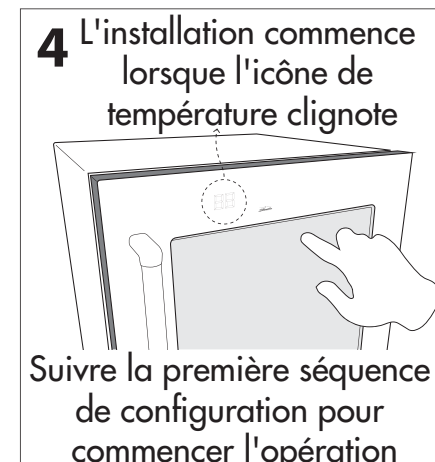

CONFIGURATION INITIALE

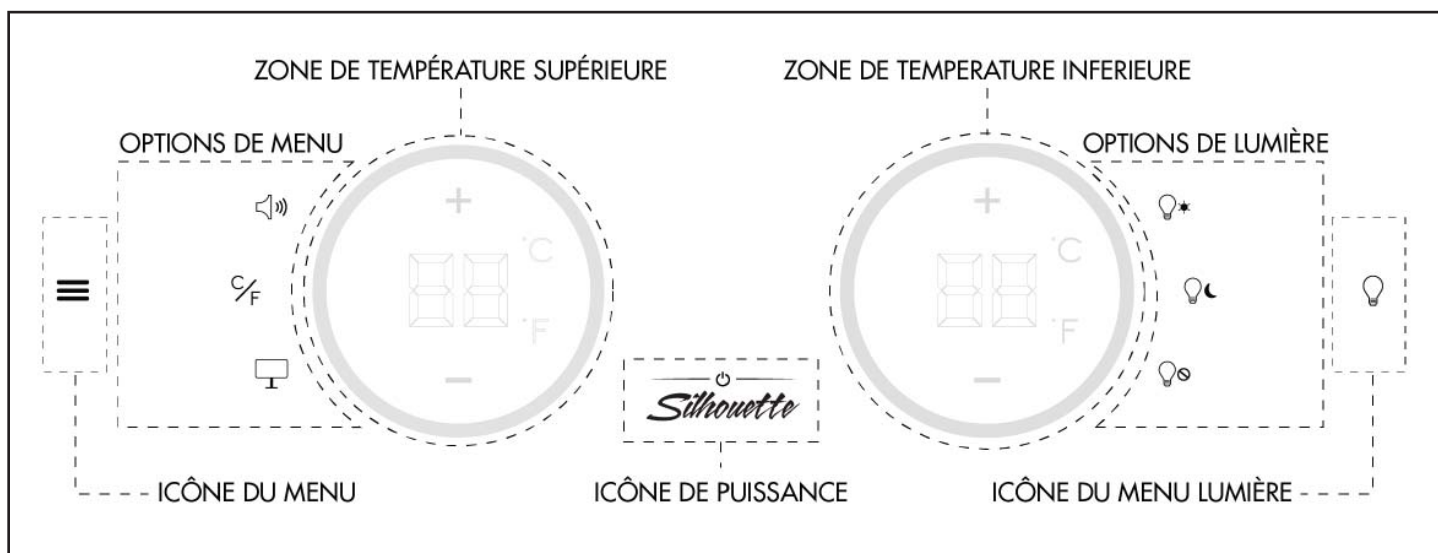

5. Procédure de configuration initiale

Zone de température supérieure

L'icône de la zone de température supérieure clignote, affichant "00". Appuyez sur les icônes "+" et "-" pour augmenter ou diminuer la température réglée de la zone supérieure par incréments de 1°. Lorsque la température désirée est sélectionnée, appuyez sur l'affichage de la température pour confirmer la sélection.

Zone de température inférieure

Une fois que le réglage de la température supérieure est confirmé, l'icône de la température inférieure clignote "00". Appuyez sur les icônes "+" et "-" pour augmenter ou diminuer la température réglée de la zone inférieure par incréments de 1°. Lorsque la température désirée est sélectionnée, appuyez sur l'affichage de la température pour confirmer la sélection.

La température pour les deux zones peut être réglée entre 5°C à 17°C (41°F à 64°F).

Menu primaire



L'audio

L'icône audio clignotera. Touchez l'icône audio une fois pour maintenir les invites audibles et l'icône sera éclairée à 100%. Appuyez deux fois sur l'icône audio pour faire taire les messages sonores et l'icône sera éclairée à 50%.



Échelle de température

L'icône de l'échelle de température clignotera. Touchez cette icône pour basculer entre les échelles de température Fahrenheit et Celsius. Selon l'échelle sélectionnée, un "C" ou un "F" s'allumeront à côté de la lecture de la température à l'intérieur de l'anneau.



Paramètres d'affichage

L'interface d'affichage peut être réglée sur un éclairage continu ou elle peut être désactivée. Lorsque l'icône d'affichage clignote, appuyez une fois pour régler l'affichage sur "on" et l'icône s'allume à 100%. Touchez à nouveau cette icône pour que l'affichage soit "désactivé" et l'icône s'allume à 50%.

Si l'affichage est réglé sur "désactivé", les icônes requises pour la procédure de configuration resteront actives à 50% d'éclairage jusqu'à ce que la configuration soit terminée, à ce moment-là, l'affichage s'éteindra jusqu'à ce qu'il interagisse, à l'exception du logo Silhouette qui reste Éclairé à 50% pour indiquer que l'appareil est toujours en service. L'affichage s'allume une fois que la porte est ouverte et reste allumée pendant deux minutes après la fermeture de la porte.



Éclairage intérieur

Il existe trois icônes d'option de lumière qui vont tous clignoter simultanément entre 50% et 100% d'éclairage jusqu'à ce que l'entrée de l'utilisateur soit fournie. Touchez l'icône d'éclairage intérieure souhaitée et elle passera à une luminosité constante à 100%.



Éclairage bancaire

Lorsque l'éclairage bancaire est choisi, les lumières intérieures sont réglées à 100% d'éclairage pendant trois heures. Si l'appareil ne reçoit aucune entrée de l'utilisateur dans les trois heures, par exemple, si la porte n'est pas ouverte ou si l'affichage n'est pas touché, les voyants s'éteignent. Si la porte est ouverte ou que l'écran interagit, les voyants s'allument et restent allumés pendant trois heures, éteignant à nouveau si l'appareil ne reçoit aucune entrée de l'utilisateur dans ce délai. Chaque fois que l'appareil reçoit l'entrée de l'utilisateur, le compteur de trois heures redémarre.



Éclairage de théâtre

Lorsque l'éclairage du théâtre est choisi, les lumières intérieures sont allumées à 35% pendant deux minutes avant de s'éteindre. Si la porte est ouverte, les lumières s'allument à 100% aussi longtemps que la porte est ouverte. Lorsque la porte est fermée, les lumières s'allument à 35% pendant deux minutes avant de s'éteindre automatiquement.



Mode économie d'énergie

Lorsque le mode d'économie d'énergie est choisi, les lumières intérieures restent éteintes jusqu'à ce que la porte soit ouverte. Si la porte est ouverte, les lumières s'allument à 100% aussi longtemps que la porte reste ouverte. Lorsque la porte est fermée, les lumières s'éteignent.

1. Prêt pour l'opération

L'appareil est maintenant configuré et prêt à fonctionner. La procédure de configuration initiale n'est requise que pour la première fois que l'appareil est branché et ne sera plus nécessaire si l'appareil est en panne ou est débranché.

Pour ajuster les paramètres à l'avenir, appuyez sur le logo Silhouette pour activer l'icône du menu, puis suivez les étapes nécessaires pour régler le réglage souhaité à l'aide des options du menu principal ou secondaire.

Affichage de la température

L'affichage de la température est un algorithme moyen de laminage de la température réelle à l'intérieur de l'appareil. La lecture de la température affiche uniquement la température réglée lorsque l'utilisateur ajuste la zone.

Alarme de porte ouverte

Pour atténuer les fluctuations de température excessives ou l'utilisation d'énergie à la suite de la fermeture de la porte, cet appareil est équipé d'une alarme de porte ouverte. Dans le cas où la porte est laissée ouverte pendant plus de 5 minutes, la température sonne s'allume et clignote. Si les invites audio sont actives, elles seront également bips. Pour arrêter l'alarme, assurez-vous que la porte est complètement fermée.

Serrure d'interface

L'interface d'affichage peut être verrouillée afin que les options ne puissent pas être modifiées accidentellement. Pour régler le verrouillage de l'interface, maintenez enfoncée l'icône du menu pendant trois secondes pour ouvrir le menu secondaire, puis appuyez sur l'icône de verrouillage, puis appuyez sur l'icône du menu pour confirmer. Une fois réglé, les petites icônes de verrouillage s'allument à l'intérieur des anneaux de température colorés. Pour déverrouiller l'interface, maintenez enfoncée l'icône du menu pendant 3 secondes, puis appuyez sur l'icône de verrouillage et appuyez sur l'icône du menu clignotant pour confirmer.

Mode Sabbat

Lorsqu'il est activé, le mode Sabbat permet au système de réfrigération de continuer à fonctionner, mais l'éclairage intérieur, l'affichage de l'interface et les sons sonores sont désactivés. Seule l'icône Sabbath, l'icône du mode d'alimentation et le logo Silhouette s'allument.

Pour s'engager, maintenez enfoncée l'icône du menu pendant trois secondes pour ouvrir le menu secondaire. Touchez l'icône Sabbath. L'icône du mode d'alimentation et l'icône du menu s'allument 100% et le reste de l'affichage s'éteindra. Appuyez sur l'icône du menu clignotant pour confirmer.

Pour désactiver le mode Sabbat, appuyez longuement sur l'icône du menu pendant trois secondes pour ouvrir le menu secondaire. Appuyez sur l'icône Sabbath pour désactiver le réglage et appuyez sur l'icône du menu clignotant pour confirmer.

GUIDE D'INTERFACE UTILISATEUR

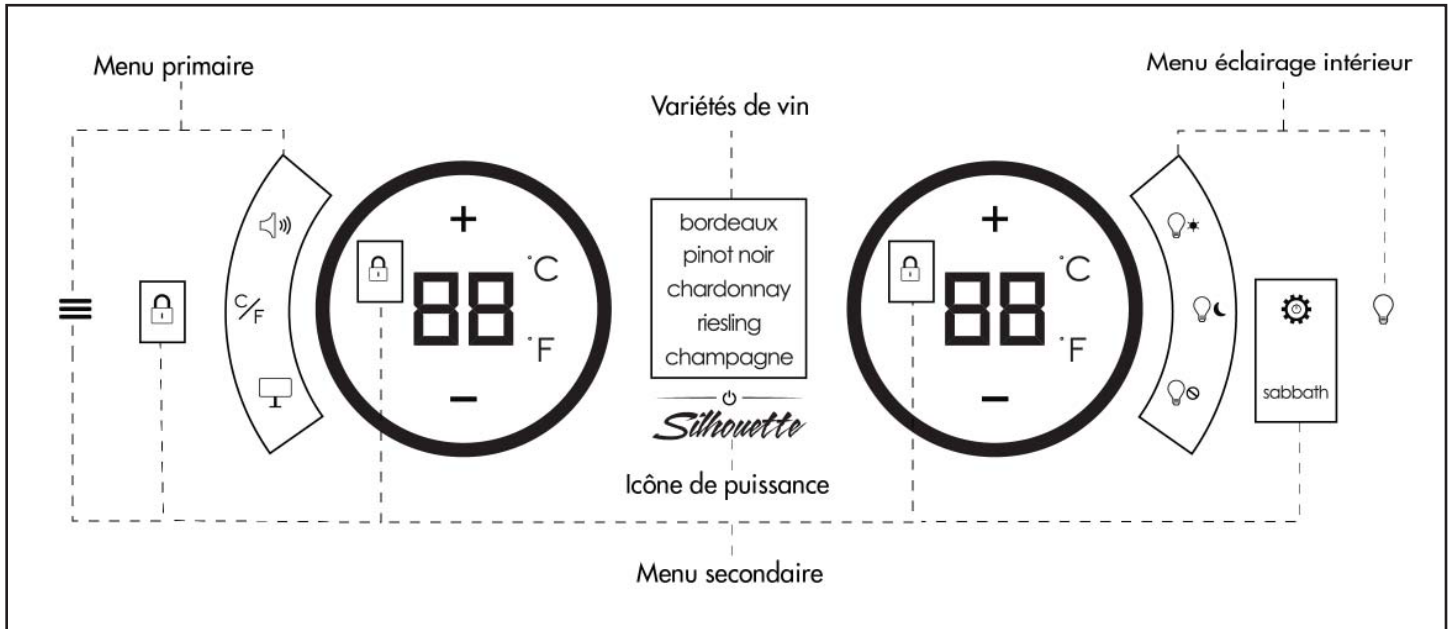







MENU - PRIMAIRE

	Icône de menu	C'est l'icône du menu. Lorsqu'il est touché une fois, trois options apparaissent que l'utilisateur peut s'adapter en fonction de leurs besoins.
	Icône audio	Appuyez sur cette icône pour allumer ou éteindre l'audio. Pour régler le réglage audio, touchez cette icône une fois, puis appuyez sur l'icône du menu clignotant pour confirmer.
	Icône d'affichage	Cette icône bascule l'affichage de l'interface. Pour régler le réglage de l'affichage, touchez cette icône une fois, puis appuyez sur l'icône du menu clignotant pour confirmer.
	Icône d'échelle de température	Cette icône bascule l'échelle de température entre Celsius et Fahrenheit. L'appareil sera pré-réglé sur Fahrenheit. Pour changer l'échelle de température, touchez cette icône une fois, puis appuyez sur l'icône du menu clignotant pour confirmer.





MENU - SECONDAIRE

	Icône de menu	Appuyez longuement sur l'icône du menu pendant trois secondes pour afficher les options du menu secondaire.
	Icône de verrouillage d'interface	Touchez cette icône une fois pour verrouiller l'interface. Les paramètres ne peuvent pas être modifiés pendant que le verrouillage de l'interface est activé. Touchez cette icône une seconde fois pour débloquer l'interface.
	Mode d'alimentation Icône	Cette icône s'allume lorsque l'appareil est réglé sur une option de menu secondaire, comme le mode Sabbath.
sabbath	Icône du mode Sabbath	Touchez cette icône une fois pour activer le mode Sabbath. Pour désactiver le mode Sabbath, appuyez longuement sur l'icône du menu pendant 3 secondes, puis appuyez sur l'icône du Sabbath et appuyez sur l'icône du menu clignotant pour confirmer.

AFFICHAGE TEMPERATURE

	Changer ou régler la température	Touchez cette icône pour afficher la température définie. Pour modifier la température réglée, touchez cette icône et utilisez les icônes "+" et "-" pour ajuster le réglage.
	Augmenter la température réglée	Touchez cette icône pour augmenter la température réglée. Touchez et maintenez cette icône pour augmenter rapidement la température réglée. Touchez la lecture de la température pour confirmer le nouveau réglage.
	Diminuer la température réglée	Touchez cette icône pour diminuer la température réglée. Touchez et maintenez cette icône pour diminuer rapidement la température réglée. Touchez la lecture de la température pour confirmer le nouveau réglage.
	Échelle Celsius	Cette icône indique que l'échelle de température Celsius est affichée.
	Échelle Fahrenheit	Cette icône indique que l'échelle de température Fahrenheit est affichée.
	Bague de couleur de température	La couleur de la bague entourant la bague de température reflète la température réglée. La couleur de l'anneau correspond à la couleur variétale respective.
	Icône de verrouillage	Cette icône indique que l'interface a été verrouillée.

ÉCLAIRAGE

	Menu éclairage intérieur	Touchez cette icône une fois pour activer le menu d'éclairage. Trois options apparaissent que l'utilisateur peut s'adapter en fonction de leurs besoins.
	Éclairage bancaire	Ce réglage permet de régler les lumières intérieures à leur réglage le plus lumineux pendant trois heures. Après trois heures sans interaction, les lumières s'éteignent.
	Éclairage de théâtre	Ce réglage permet de régler les lumières intérieures à un réglage faible pendant trois minutes. Après trois minutes sans interaction, les lumières s'éteignent.
	Mode économie d'énergie	Ce réglage permet de désactiver les lumières intérieures. Pour des raisons d'accessibilité, l'éclairage intérieur s'allume à leur réglage le plus lumineux pendant une durée de deux minutes à chaque ouverture de la porte.

PUISSANCE

	Icône de puissance	Touchez cette icône une fois pour activer l'icône du menu. Touchez et maintenez cette icône pendant trois secondes pour allumer ou éteindre l'appareil.
-------------------------------------------------------------------------------------	--------------------	---------------------------------------------------------------------------------------------------------------------------------------------------------

VARIÉTÉS

	Bordeaux	Paramètres de température entre 62°F - 64°F (17°C - 18°C)
	Pinot noir	Paramètres de température entre 57°F - 61°F (14°C - 16°C)
	Chardonnay	Paramètres de température entre 52°F - 56°F (12°C - 14°C)
	Reisling	Paramètres de température entre 46°F - 51°F (8°C - 11°C)
	Champagne	Paramètres de température entre 41°F - 45°F (5°C - 7°C)

UTILISATION ET FONCTIONNEMENT

Stockage du vin

Les racks de stockage de vin ont été conçus de manière unique pour accueillir la plupart des bouteilles de vin. La ligne horizontale arrière est facilement accessible lorsque l'étagère est complètement étendue.



Nek Prop

La première ligne comprend le Nek Prop optionnel qui peut être utilisé pour éviter toute interférence avec la rangée arrière de bouteilles et optimiser les solutions de stockage. L'angle du Nek Prop a été optimisé pour maintenir les bouchons humides mais permettent un stockage complet de bouteilles de col plus grandes.

Pour utiliser, tirez simplement le Nek Prop en position horizontale et appuyez doucement vers le bas pour engager la butée. Le support reste debout pendant l'extension du rack. Pour désengager, tirez légèrement le Nek Prop et remettez doucement en position horizontale. En outre, le fond de la doublure est profilé, accepte le stockage des bouteilles de vin.

Nek Prop

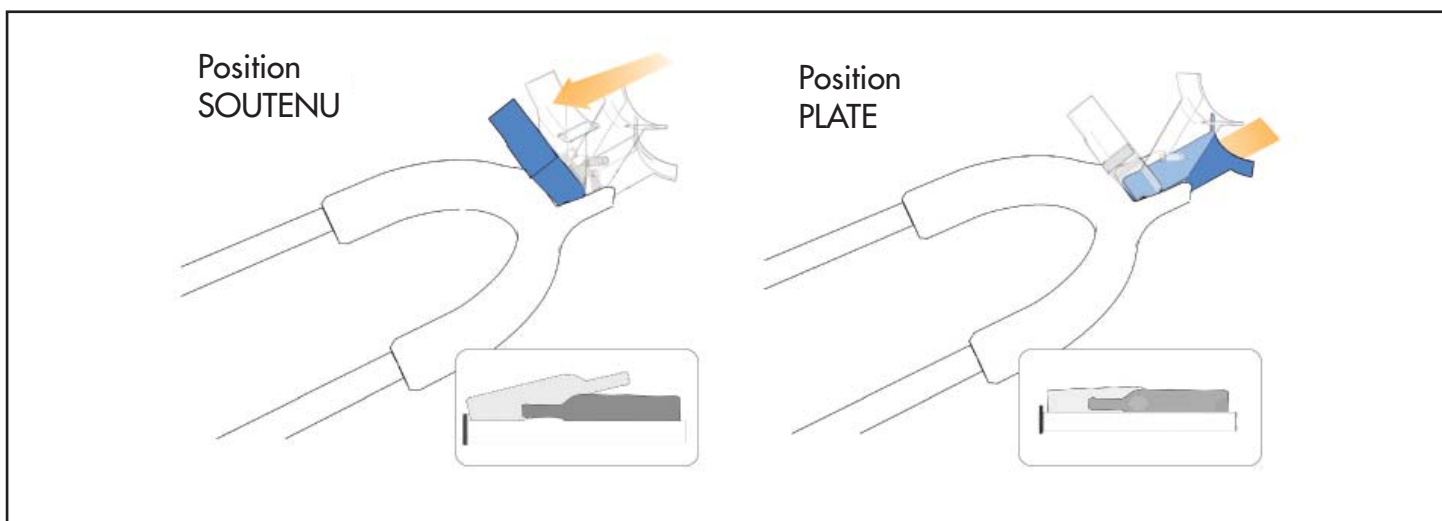

Interférence des bouteilles en position plate

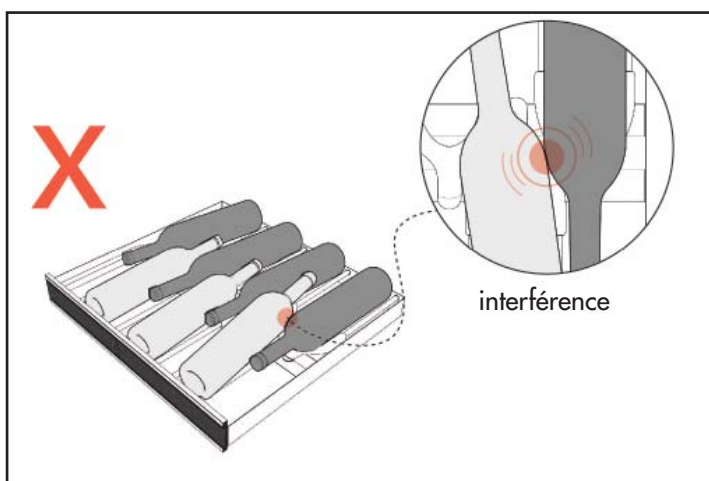

Mise en page standard des bouteilles

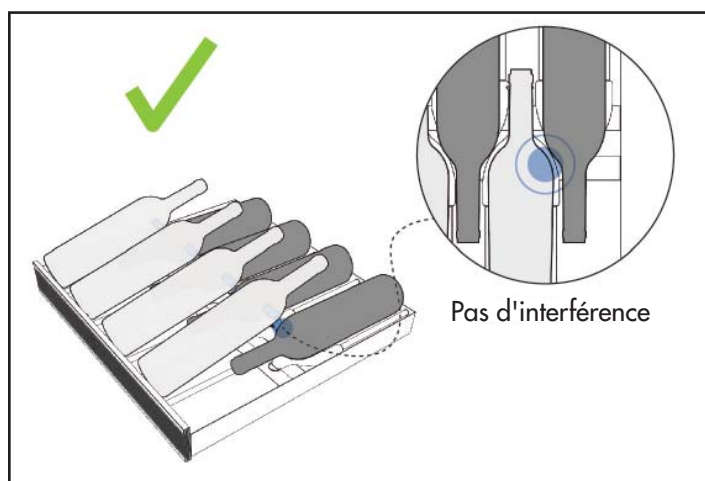

Nettoyage

Assurez-vous que l'appareil est débranché avant de nettoyer une partie de l'appareil.

- Pour nettoyer l'intérieur de l'appareil, utilisez un chiffon doux et une solution d'une cuillère à soupe de bicarbonate de soude à un quart d'eau ou une solution de savon doux ou un détergent doux.
- Nettoyez l'extérieur avec un chiffon doux et humide et un peu de détergent doux.
- Il est important de garder la région de scellement de la porte sur l'armoire propre. Nettoyez avec un tissu savonneux, rincez la région et puis séchez.

Remarque: N'utilisez pas de produits nettoyants comprenant de l'ammoniaque ou de l'alcool sur l'appareil. L'ammoniaque ou l'alcool peuvent altérer le fini de l'appareil. N'utilisez jamais de nettoyant industriels sur aucune partie de votre appareil.

Panne de courant

La plupart des pannes de courant ne durent que quelques heures et ne devraient pas modifier la température de votre l'appareil si vous réduisez au maximum le nombre de fois où la porte est ouverte. Si le courant reste coupé pendant une longue période, il faut prendre des mesures de protection du contenu de l'appareil.

Remarque: Attendez 3 à 5 minutes avant d'essayer de redémarrer le réfrigérateur si l'opération a été interrompue.

Dégivrer

Cet appareil est équipé d'une fonction de dégivrage automatique et ne nécessite pas de dégivrage manuel. Le dégivrage de l'eau de l'appareil est canalisé dans un tiroir situé au-dessus du compresseur. Le transfert de chaleur du compresseur provoque l'évaporation de l'eau de dégivrage.

Vacances

- **Courtes vacances:** Laissez le unité fonctionner pendant les vacances durant moins de trois semaines.
- **Longues vacances:** Si l'appareil ne doit pas être utilisé pendant plusieurs mois, retirez tout ce qu'il contient et mettez-le hors tension. Nettoyez et asséchez à fond l'intérieur. Pour éviter les odeurs et le développement de moisissures, laissez la porte entrouverte, la coincer au besoin.

Déménagement

- Retirez tout ce qu'il contient.
- Tournez la patte réglable pour la relever dans la base et éviter tout dommage.
- Maintenez la porte fermée avec du ruban-cache.
- Assurez-vous que l'appareil reste bien en position verticale pendant son transport. Protégez aussi l'extérieur du l'appareil avec une couverture ou l'équivalent.
- Si l'appareil est placé sur le dos ou le côté pendant le transport, après avoir atteint la destination, laissez-le rester debout pendant 6 heures avant de le brancher pour éviter d'endommager les composants internes.

Élimination

Ce produit ne doit pas être traité comme un déchet domestique ordinaire, il doit être transporté au point de collecte approprié pour le recyclage des composants électriques. Pour obtenir des renseignements sur les points de collecte des déchets locaux, communiquez avec votre agence locale de traitement des déchets ou avec le bureau du gouvernement.

Silhouette soins du consommateur: 1-844-455-6097

Heures d'ouverture:

Lundi à Jeudi 8 h 30 à 18 h, heure normale de l'Est

Vendredi de 8 h 30 à 16 h, heure normale de l'Est

Les informations contenues dans ce manuel sont sujettes à modification sans préavis.

PROBLÈME	CAUSE POSSIBLE
<p>L'appareil n'est pas alimenté</p>	<ul style="list-style-type: none"> • Un fusible de votre panneau de distribution peut être grillé ou le disjoncteur déclenché • La fiche n'est pas complètement insérée dans prise murale
<p>La température interne n'est pas assez froide L'appareil fonctionne en continu</p>	<ul style="list-style-type: none"> • Le porte n'est pas fermées correctement ou ouverte trop souvent • L'échappement est obstrué • Ajout récemment d'une grande quantité de nourriture chaude au cabinet • Proximité de la source de chaleur ou de la lumière directe du soleil • La température ambiante ou l'humidité est très élevée
<p>Condensation sur le cabinet ou la porte</p>	<ul style="list-style-type: none"> • Le porte n'est pas fermées correctement ou ouverte trop souvent • La température ambiante ou l'humidité est très élevée

Silhouette

GARANTIE LIMITÉE "À DOMICILE"

Cet appareil de qualité est garanti exempt de tout vice de matière première et de fabrication, s'il est utilisé dans les conditions normales recommandées par le fabricant.

Cette garantie n'est offerte qu'à l'acheteur initial de l'appareil vendu par Danby Products Limited (Canada) ou Danby Products Inc. (E.-U.A.) (ci-après « Danby ») ou par l'un des ses distributeurs agréés et elle ne peut être transférée.

CONDITIONS

Les pièces en plastique sont garanties pendant trente (30) jours seulement à partir de la date de l'achat, sans aucune prolongation prévue.

Premiers 24 mois Pendant les premiers **vingt quatre (24) mois**, toutes les pièces fonctionnelles de ce produit qui s'avèrent défectueuses seront réparées ou remplacées, selon le choix du garant, sans frais à l'acheteur initial.

Pour bénéficiaire du service S'adresser au détaillant qui a vendu l'appareil, ou à la station technique agréée de service la plus proche, où les réparations doivent être effectuées par un technicien qualifié. Si les réparations sont effectuées par quiconque autre que la station de service agréée ou à des fins commerciales, toutes les obligations de Danby en vertu de cette garantie seront annulées.

Limites de l'entretien à domicile Danby se réserve le droit de limiter les limites de "Service au domicile" à proximité d'un dépôt de service agréé. Tout appareil nécessitant un service en dehors des limites de "Service à domicile" sera la responsabilité du consommateur de transporter l'appareil à leur propres frais le point d'achat original ou un dépôt de service pour réparation. Si l'appareil est installé à plus de **100 kilomètres (62 milles)** du centre de service le plus proche, il doit être livré à l'atelier de réparation autorisé par Danby le plus proche, car l'entretien doit uniquement être réalisé par un technicien qualifié et certifié pour effectuer un entretien couvert par la garantie de Danby.

Les frais de transport entre votre domicile et le lieu de l'entretien ne sont pas couverts par la présente garantie et doivent être acquittés par l'acheteur.

Aucune partie de la garantie ne prévoit implicitement que le fabricant sera tenu responsable des dommages subis par les aliments ou d'autres types de contenu, qu'ils soient causés par la défectuosité de l'appareil ou par son usage adéquat ou inadéquat.

EXCLUSIONS

En vertu de la présente, il n'existe aucune autre garantie, condition ou représentation, qu'elle soit exprimée ou tacite, de façon manifeste ou intentionnelle, par Danby ou ses distributeurs agréés. De même, sont exclues toutes les autres garanties, conditions ou représentations, y compris les garanties, conditions ou représentations en vertu de toute loi régissant la vente de produits ou de toute autre législation ou règlement semblables. En vertu de la présente, Danby ne peut être tenue responsable en cas de blessures corporelles ou des dégâts matériels, y compris à l'appareil, quelle qu'en soit la cause. Danby ne peut pas être tenue responsable des dommages indirects dus au fonctionnement défectueux de l'appareil. En achetant l'appareil, l'acheteur accepte de mettre à couvert et de dégager Danby de toute responsabilité en cas de réclamation pour toute blessure corporelle ou tout dégât matériel causé par cet appareil.

CONDITIONS GÉNÉRALES

La garantie ou assurance ci-dessus ne s'applique pas si les dégâts ou réparations sont dus aux cas suivants:

- 1) Panne de courant.
- 2) Dommages subis pendant le transport ou le déplacement de l'appareil.
- 3) Alimentation électrique incorrecte (tension faible, câblage défectueux, fusibles incorrects).
- 4) Accident, modification, emploi abusif ou incorrect de l'appareil tel qu'une circulation d'air inadéquate dans la pièce ou des conditions de fonctionnement anormales (température extrêmement élevée ou basse).
- 5) Utilisation dans un but commercial ou industriel (à savoir, si l'appareil n'est pas installé dans un domicile résidentiel).
- 6) Incendie, dommages causés par l'eau, vol, guerre, émeute, hostilités, cas de force majeure (ouragan, inondation, etc.).
- 7) Visites d'un technicien pour expliquer le fonctionnement de l'appareil au propriétaire.
- 8) Installation inappropriée (par exemple, encastrement d'un appareil autoportant, ou utilisation extérieure d'un appareil non conçu à cet effet, y compris, mais sans s'y limiter: les garages, les patios, les porches ou ailleurs qui ne sont pas correctement isolés ou climatisés).

La preuve de la date d'achat sera requise pour les réclamations de garantie; Conserver les factures de vente. Dans le cas où un service de garantie est requis, présentez la preuve d'achat à notre dépôt de service agréé.

Service sous garantie

Service au domicile

Danby Products Limited
PO Box 1778, Guelph, Ontario, Canada N1H 6Z9
Téléphone : (519) 837-0920 Télécopieur: (519) 837-0449

1-844-455-6097

04/17

Danby Products Inc.
PO Box 669, Findlay, Ohio, U.S.A. 45840
Téléphone: (419) 425-8627 Télécopieur: (419) 425-8629

est. **SILHOUETTE** 2003
· R E S E R V E ·

Danby Products Limited, Guelph, Ontario, Canada N1H 6Z9
Danby Products Inc., Findlay, Ohio, USA 45840

Printed in Mexico
Imprimé au Mexique

Wine Cellar manual part number: 8336460163300
Numéro de pièce du manuel de cave à vin: 8336460163300