

4'-6' Closet Organizer

Organisateur pour Garde-Robe de 1,22 à 1,83 m

Organizador para Clóset 1,22 a 1,83 m

INSTALLATION INSTRUCTIONS

DIRECTIVES D'INSTALLATION

INSTRUCCIONES DE INSTALACIÓN

BEFORE BEGINNING | AVANT DE COMMENCER | ANTES DE EMPEZAR

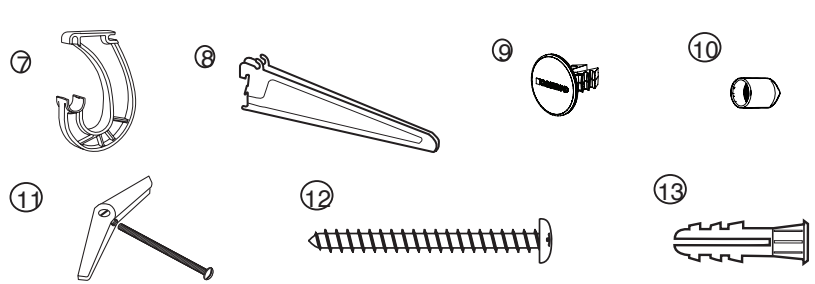
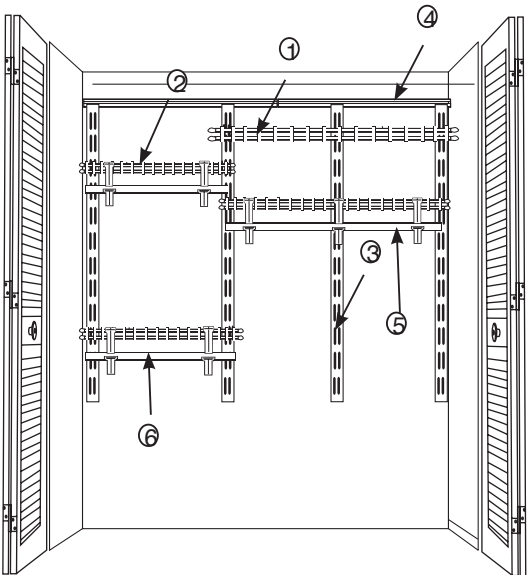

REQUIRED TOOLS

OUTILS REQUIS

HERRAMIENTAS REQUERIDAS



1/2" (1,2 cm)
1/4" (6 mm)

Part Pièce Pieza	Qty. Qté. Cd.	8808 Part # Pièce # Pieza #	68808 Part # Pièce # Pieza #	78808 Part # Pièce # Pieza #	Part Name	Nom de la pièce	Nombre de la pieza
1	2	02-45640	02-44704	02-40706	SuperSlide® 4' shelf	Étagère SuperSlide® de 1,22 m	Repisa SuperSlide® de 1,22 m
2	2	02-45640	02-44704	02-40706	SuperSlide® 2' shelf	Étagère SuperSlide® de 61 cm	Repisa SuperSlide® de 61 cm
3	4	01-28044	62804	28047	48" Standard	Rail vertical de 1,22 m	Riel vertical de 1,22 m
4	2	01-28300	01-28306	01-28307	30" Hang track	Rail horizontal de 1 m	Rail horizontal de 1 m
5	1	01-682	01-6682	01-7682	4' Closet rod	Tige de garde-robe de 1,22 m	Barra del clóset de 1,22 m
6	2	01-687	01-6687	01-7687	2' Closet rod	Tige de garde-robe de 91 cm	Barra del clóset de 91 cm
7	7	01-40925	01-60925	01-70925	Closet rod support	Support de tige de garde-robe	Soporte de la barra del clóset
8	10	2853	62853	28537	Shelf bracket	Support d'étagère	Soporte de repisa
9	6	01-95850	01-95869	01-95870	Closet rod cap	Capuchon de tige de garde-robe	Tapón para barra del clóset
10	32	01-603	01-90603	01-70603	Shelf cap	Capuchon d'étagère	Tapón para repisa
11	8	01-270/274	01-270/274	01-270/274	3/16" Toggle and bolt	Boulon à ailette de 4,7 mm	Perno de palanca de 4,7 mm
12	12	01-688	01-688	01-688	#12 x 2" Pan head screw	Vis à tête cylindrique bombée n° 12 x 5 cm	Tornillo de cabeza redonda #12 x 5 cm
13	12	01-650	01-650	01-650	1/4" Anchor	Douille d'ancrage de 6 mm	Tarugo de 6 mm

USE AND CARE

Use your Closet Organizer to increase your closet's storage and hanging space.

MODE D'EMPLOI ET ENTRETIEN

Utilisez votre Organisateur de Garde-Robe pour y ajouter de l'espace de rangement et de suspension.

USO Y CUIDADO

Use su Organizador de Clóset para aumentar el espacio en su clóset para almacenar y colgar artículos.

CLOSETMAID®

© 2024 The Ames Companies, Inc | Orlando, FL 32827 | 1-800-874-0008 | www.closetmaid.com

10000-04868 01/24

8808 | 78808

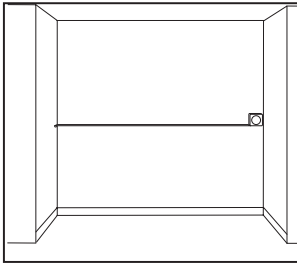

Measure Closet Wall

This closet organizer is designed to fit a closet wall width of 4' - 6'. **Do not attempt to exceed total closet wall area of 6'.**

Measure closet width. See "Closet Design Options" below and determine closet design before attempting installation.

Mesurer le Mur de Garde-Robe

Cet organisateur de garde-robe convient à un mur d'une garde-robe d'une largeur de 2,03 m à 2,44 m. **Ne pas tenter de dépasser une largeur murale totale d'une garde-robe de 2,44 m.**

Mesurer la largeur de la garde-robe. Consulter les « Options d'Aménagement de Garde-Robe » ci-dessous pour choisir un type d'aménagement avant d'entreprendre l'installation.

Medidas para la Pared del Clóset

Este organizador de clóset ha sido diseñado para caber en un área máxima de la pared del clóset de 2,03 m a 2,44 m. **No intente sobrepasar el área total de la pared de clóset de 2,44 m.**

Mida el ancho del clóset. Vea a continuación las "Opciones de Diseño del Clóset" y decida el diseño del clóset antes de comenzar con la instalación.

Closet Design Options

This closet organizer is very versatile. Depending upon your closet size, there are several options. Please locate your closet width in the diagrams below or on the next page that most closely matches your closet size. Then, choose the design option you prefer for your closet. It is important to understand what your final organizer will look like before proceeding. Please note, diagrams with an "*" require one hang track to be cut in half (15"). See "Step 3 -Mark Hang Track Location".

Options d'Aménagement de Garde-Robe

Cet organisateur de garde-robe est très polyvalent. Il existe plusieurs possibilités, en fonction de la taille de votre garde-robe. Dans les schémas ci-dessous, localiser la largeur de garde-robe qui se rapproche le plus de la garde-robe à aménager. Choisir ensuite l'option d'aménagement qui convient le mieux. Il est important de réaliser l'aspect que prendra l'organisateur une fois terminé avant de commencer. Il est à noter que, pour réaliser les schémas identifiés d'une « * », il est nécessaire de couper un rail horizontal en deux longueurs de 38,1 cm. Consulter l'Étape 3, « Marquer l'Emplacement du Rail Horizontal ».

Opciones de Diseño del Clóset

Este organizador de clóset es muy versátil. Existen varias opciones dependiendo del tamaño de su clóset. Ubique el ancho de su clóset en el diagrama a continuación o en la siguiente página con el correspondiente al tamaño de su clóset. Luego, determine qué diseño desea para su clóset. Es importante saber qué aspecto va a tener su organizador antes de proceder con la instalación. Tenga en cuenta que los diagramas con un "*" requieren que se corte por la mitad el riel horizontal (38,1 cm). Vea el "Paso 3 - Marque la Ubicación del Riel Horizontal".

4'
1,22 m

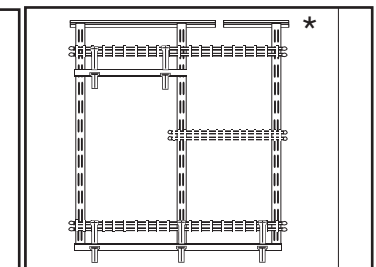
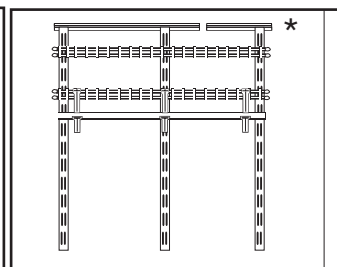
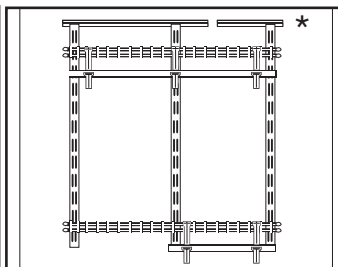
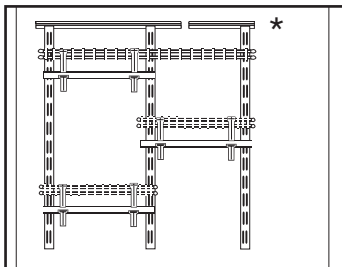

5'
1,52 m

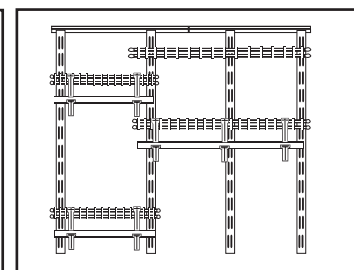
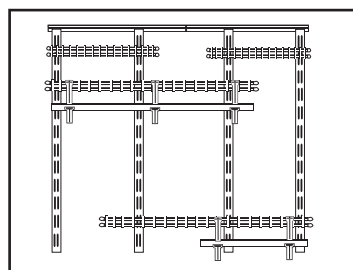

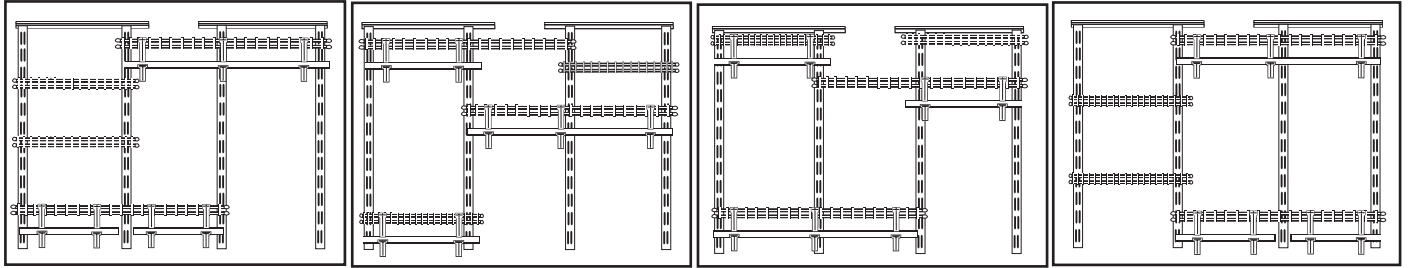
6'
1,83 m

3

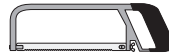
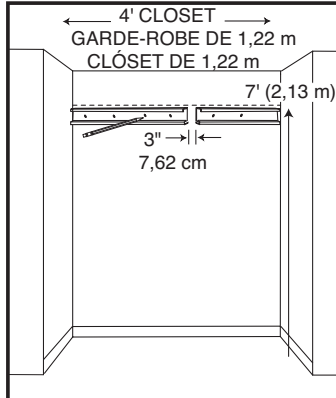
Top
Haut
Parte
SuperiorBottom
Bas
Parte
Inferior

Cut one hang track in half (15"); 3" gap between hang tracks.

Couper un rail horizontal en deux longueurs de 38,10 cm; laisser une distance de 7,62 cm entre les rails horizontaux.

Corte un riel horizontal por la mitad (38,1cm); deje una separación entre los rieles horizontales de 7,62cm.

Mark Hang Track Location

This closet organizer is designed to fit a closet wall width of 4' - 6'. No cutting will be required for closets 5' wide and 6' wide. **For closets 4' wide, it will require cutting one hang track in half (15") with a hacksaw.** See specific wall size diagram for proper hang track locations. See instructions below for hang track installation.

Determine "top" and "bottom" of hang tracks as shown. **Place each hang track on back wall so they are 7' up (from floor to top of hang track) and against each side wall in closet.** Use a level to be sure each hang track is straight. Mark all hole locations on wall.

Marquer l'Emplacement du Rail Horizontal

Cet organisateur de garde-robe est conçu pour occuper un espace mural de 1,22 à 1,83 m. Il n'est pas nécessaire de couper le matériel pour les garde-robes de 1,52 m et 1,83 m. **Pour les garde-robes de 1,22, il est nécessaire de couper un rail horizontal en deux longueurs de 38,1 cm avec une scie à métaux.** Consulter les schémas correspondant aux différentes dimensions de garde-robes pour connaître l'emplacement des rails horizontaux. Consulter les directives ci-dessous au sujet de l'installation du rail horizontal.

Déterminer quel est le « haut » et le « bas » des rails horizontaux. **Placer chaque rail horizontal sur le mur du fond à 2,13 m (du plancher au sommet du rail horizontal) et contre chaque mur latéral de la garde-robe.** Utiliser un niveau pour s'assurer que chaque rail horizontal est droit. Marquer l'emplacement de tous les trous sur le mur.

Marque la Ubicación del Riel Horizontal

Este organizador de clóset está diseñado para que encaje en un ancho de pared de clóset de entre 1,22m y 1,83m. Los clósets de 1,52m y 1,83m de ancho no tienen que cortarse. **Para los clósets de 1,22m de ancho, se debe cortar un riel horizontal por la mitad (38,1cm) con una sierra de arco.** Vea el diagrama sobre tamaños específicos de pared para la ubicación correcta del riel horizontal. Vea las instrucciones a continuación para la instalación del riel horizontal.

Determine la parte "superior" e "inferior" del riel horizontal como se muestra. **Coloque cada riel horizontal en la pared posterior para que quede a una altura de 2,13m (desde el piso hasta la parte superior del riel horizontal) y contra cada pared lateral del clóset.** Use un nivelador para asegurarse que cada riel horizontal esté derecho. Marque todas las ubicaciones de los agujeros en la pared.

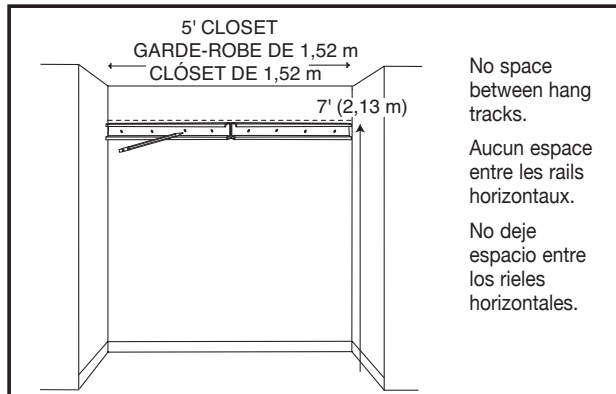

No space between hang tracks.

Aucun espace entre les rails horizontaux.

No deje espacio entre los rieles horizontales.

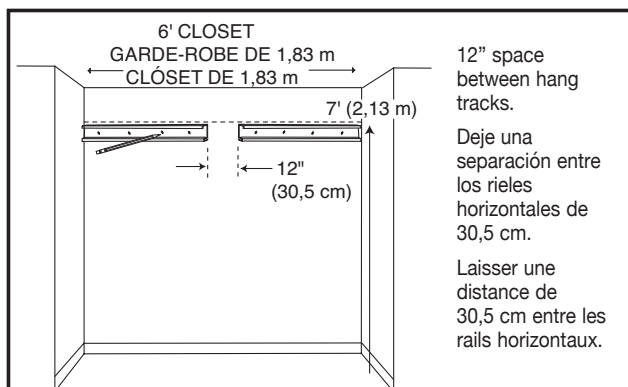

12" space between hang tracks.

Deje una separación entre los rieles horizontales de 30,5 cm.

Laisser une distance de 30,5 cm entre les rails horizontaux.

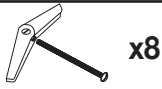

x8

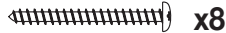
or
ou
o

x8



x8

1/2" (1,2 cm)
1/4" (6 mm)

DRYWALL CLOISON SÈCHE MURO SECO

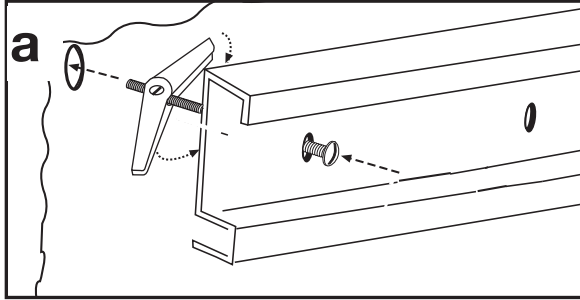

IMPORTANT: For all wall types, secure hang track to wall through **ALL** hole locations. For optimum performance, align holes 1 and 3 OR 2 and 4 (counting from either end) with studs and secure with screws. For remaining holes, use toggles and bolts.

IMPORTANT : Pour tous les types de murs, fixer le rail horizontal au mur en utilisant **TOUTES** les marques de trous. Pour de meilleurs résultats, aligner les trous 1 et 3 OU 2 et 4 (en comptant à partir d'une extrémité ou l'autre) avec les montants et fixer à l'aide de vis. Utiliser des boulons à ailettes pour les autres trous.

STUDS MONTANTS MONTANTES

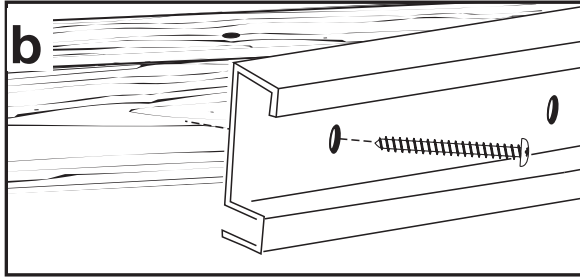

IMPORTANTE: Para todos los tipos de pared, fije el riel horizontal a la pared por **TODAS** las ubicaciones de los agujeros. Para un rendimiento óptimo, alinee los agujeros 1 y 3 Ó 2 y 4 (contando desde cada extremo) con los montantes y fíjelos con los tornillos. Para los agujeros restantes, use los pernos de palanca.

CONCRETE BÉTON CONCRETO

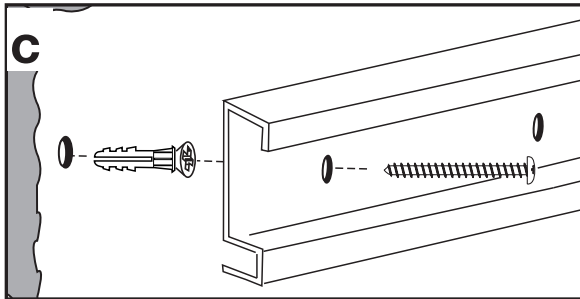

Install Hang Track

Determine wall type and install hang track following the instructions as specified below:

a. Drywall:

1. Drill 1/2" holes at marked locations on wall.
2. Remove toggle from bolt. Insert bolt through hole in hang track and re-install toggle onto end of bolt. Repeat for all toggles and bolts (supplied).
3. Place hang track against wall at hole locations. Squeeze toggle bolts and push through drilled holes. Tighten bolts to secure hang track to wall.

b. Studs:

1. Attach hang track directly to studs in wall using #12 x 2" panhead screws (supplied).
2. Secure remaining holes with toggles and bolts (supplied).

c. Concrete:

1. Drill 1/4" holes at marked locations on wall.
2. Insert anchors into all 1/4" holes.
3. Place hang track against wall aligning holes in track with anchors.
4. Secure hang track to wall with #12 x 2" panhead screws (supplied).

Installation du Rail Horizontal

Déterminer quel est le type de mur et installer le rail horizontal en suivant les directives ci-dessous :

a. Cloison sèche :

1. Percer des trous de 1,2 cm aux endroits marqués sur le mur.
2. Retirer les ailettes du boulon. Insérer le boulon dans le trou du rail horizontal et réinstaller les ailettes à l'extrémité du boulon. Répéter l'opération avec tous les boulons à ailettes (fournis).
3. Placer le rail horizontal contre le mur vis-à-vis les trous. Comprimer les boulons à ailettes et pousser dans les trous de perceuse. Resserrer les boulons pour fixer le rail horizontal au mur.

b. Montants :

1. Fixer le rail de suspension directement aux montants du mur, à l'aide de vis à tête cylindrique bombée no 12 x 5 cm (fournies).
2. Ancrer à partir des autres trous à l'aide de boulons à ailettes (fournis).

c. Béton :

1. Percer des trous de 6 mm aux endroits marqués sur le mur.
2. Insérer les chevilles d'ancrage dans les tous trous de 6 mm.
3. Placer le rail horizontal contre le mur en alignant les trous du rail aux chevilles d'ancrage.
4. Fixer solidement le rail horizontal au mur à l'aide de vis à tête cylindrique bombée no 12 x 5 cm (fournies).

Instalación del Riel Horizontal

Determine el tipo de pared e instale el riel horizontal conforme a las instrucciones a continuación:

a. Muro seco:

1. Perfore agujeros de 1,2 cm en las ubicaciones marcadas en la pared.
2. Quite la palanca del perno. Inserte el perno a través del orificio en el riel horizontal y vuelva a instalar la palanca en el extremo del perno. Repita el proceso para todos los pernos de palanca (incluidos).
3. Coloque el riel horizontal contra la pared en las ubicaciones de los agujeros. Presione las palancas de los pernos y empújelos a través de los agujeros perforados. Apriete los pernos para fijar el riel horizontal a la pared.

b. Montantes:

1. Coloque el riel horizontal directamente a los montantes en la pared usando los tornillos de cabeza redonda #12 x 5 cm (incluidos).
2. Fije los agujeros restantes con los pernos de palanca (incluidos).

c. Concreto:

1. Perfore agujeros de 6 mm en las ubicaciones marcadas en la pared.
2. Inserte los tarugos en todos los agujeros de 6 mm.
3. Coloque el riel horizontal contra la pared alineando los agujeros en el riel con los tarugos.
4. Fije el riel horizontal a la pared con tornillos de cabeza redonda #12 x 5 cm (incluidos).

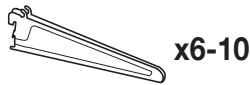

a

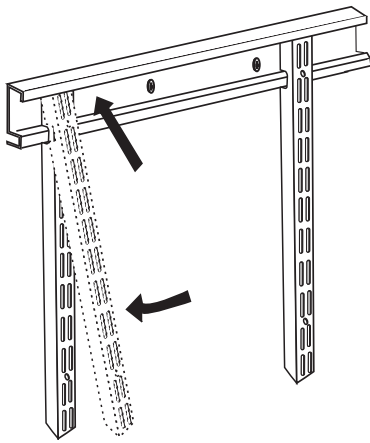

4' Wall Width Largeur du Mur 1,22 m
Ancho de la Pared de 1,22 m

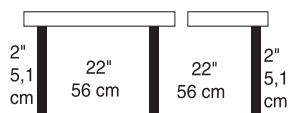

5' Wall Width Largeur du Mur 1,52 m
Ancho de la Pared de 1,52 m

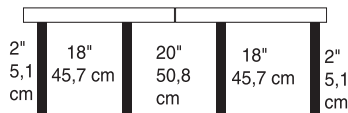

6' Wall Width Largeur du Mur 1,83 m
Ancho de la Pared de 1,83 m

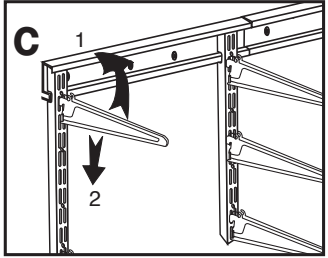
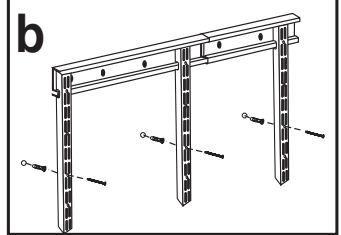
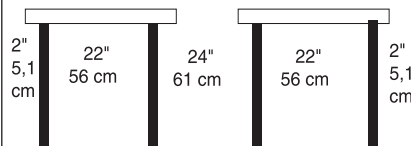

Install Standards and Brackets

- Attach standards as shown in locations marked for your wall width. Be sure to measure from center of one standard to center of next standard. **Never place standards more than 24" apart, less than 2" from end of hang track, or more than 4" from end of hang track (for standards closest to side walls).**
- Secure each standard to wall through second or third hole location with one supplied screw/anchor. To do so, drill 1/4" holes at hole locations, insert anchor, and attach standard to wall with 2" screw.
- Insert shelf brackets into standards at desired height for each shelf. Each 4' shelf requires 3 shelf brackets. Each 2' shelf requires 2 shelf brackets. (See "STEP 2 - Closet Design Options" on page 2 or 3 for shelf bracket placement ideas).

Installation des Rails Verticaux et Supports

- Fixer les rails verticaux, tel qu'illustré, à tous les endroits marqués selon la largeur de votre mur. S'assurer de mesurer du centre d'un montant au centre du rail vertical suivant. **Ne jamais espacer les rails verticaux de plus de 61 cm ni les installer à moins de 5 cm ou à plus de 10,2 cm de l'extrémité du rail horizontal (dans le cas des rails verticaux les plus près des murs latéraux).**
- Fixer solidement tous les rails verticaux au mur par le second ou troisième trou avec une vis et douille d'ancrage fournies. Pour ce faire, percer un trou de guidage de 6 mm à l'emplacement de chaque trou, insérer une douille d'ancrage et fixer le rail vertical au mur à l'aide d'une vis de 5 cm.
- Insérer les supports d'étagères dans les rails verticaux à la hauteur désirée pour chaque étagère. Chaque étagère de 1,22 m nécessite 3 supports d'étagère. Chaque étagère de 61 cm nécessite 2 supports d'étagère. (Consulter l'ÉTAPE 2 « Options d'Aménagement de Garde-Robe » aux pages 2 et 3 pour voir les suggestions d'emplacement des supports d'étagère).

Instalación de los Rieles Verticales y los Soportes

- Coloque los rieles verticales como se muestra en las ubicaciones marcadas para su ancho de pared. Asegúrese de medir desde el centro de un riel vertical hasta el centro del siguiente riel vertical. **Nunca se deben colocar los rieles verticales con una separación entre sí de más de 61 cm ni a menos de 5 cm del extremo del riel horizontal, ni a más de 10,2 cm desde el extremo del riel horizontal (para los rieles verticales más cercanos a las paredes laterales).**
- Fije cada riel vertical a la pared a través del segundo o tercer agujero con un tornillo/ tarugo (incluidos). Para hacerlo, perforo agujeros de 6 mm en las ubicaciones de los agujeros, inserte el tarugo e instale el riel vertical a la pared con un tornillo de 5 cm.
- Inserte los soportes de repisa dentro de los rieles verticales a la altura deseada para cada repisa. Cada repisa de 1,22 m requiere 3 soportes de repisa. Cada repisa de 61 cm requiere 2 soportes de repisa. (Vea el "PASO 2 - Opciones de Diseño del Clóset" en las páginas 2 ó 3 para ideas sobre la ubicación de los soportes de repisa).

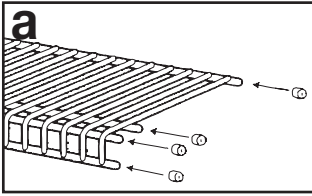

Install Shelves

If it is necessary, cut shelves with a hacksaw or boltcutter in one inch increments. We recommend cutting shelf from end that will be closest to side walls. Do not make cuts where vertical spacers are on front lip of shelf.

- Place shelf caps onto exposed shelf wires.
- Rest shelf on each shelf bracket at desired location. Pull shelf forward and allow front to "drop" over nose of shelf brackets (nose of each shelf bracket will fit between wires). Push shelf backwards so back wire fits into shelf bracket slots. Firmly pull shelf forward at each bracket location to lock shelf into place.

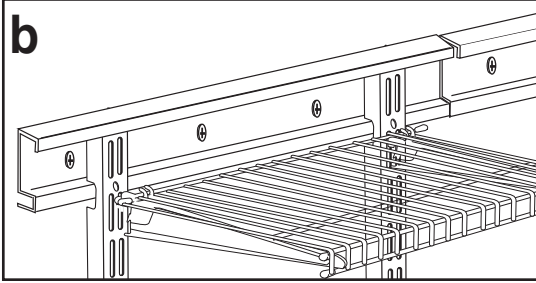

Installation des Étagères

Si nécessaire, couper les étagères avec une scie à métaux ou un coupe-boulons, en retirant des longueurs multiples de 2,54 cm. Nous recommandons de couper les étagères à l'extrémité qui se trouvera le plus près des murs latéraux. Ne pas couper à l'endroit où se trouvent les entretoises verticales, sur le rebord avant de l'étagère.

- Placer les capuchons d'étagères sur les fils d'étagères exposées.
- Déposer les étagères sur les supports aux endroits désirés. Tirer sur l'étagère et permettre à l'avant de « tomber » par-dessus le nez des supports d'étagère (le nez de chaque support d'étagère s'insère entre les fils). Repousser sur l'étagère de manière à ce que le fil arrière s'insère dans les orifices du support d'étagère. Tirer fermement sur l'étagère vis-à-vis de chaque support pour verrouiller l'étagère en place.

Instalación de las repisas

Si es necesario, corte las repisas con una sierra de arco o con un cortador de pernos en incrementos de 2,54 cm. Recomendamos que se corte la repisa desde el extremo que quedará más cerca de la pared lateral. No haga cortes en donde los espaciadores verticales están en el borde delantero de la repisa.

- Coloque los tapones de la repisa sobre los alambres expuestos de la repisa.
- Coloque la repisa sobre cada soporte de repisa en la ubicación deseada. Jale la repisa hacia delante y permita que la parte delantera "cuelgue" sobre la punta de los soportes de repisa (la punta de cada soporte de repisa encajará entre los alambres). Empuje la repisa hacia atrás de manera que el alambre posterior encaje en las ranuras del soporte de repisa. Jale firmemente la repisa hacia delante en cada ubicación de los soportes para asegurar la repisa en su lugar.

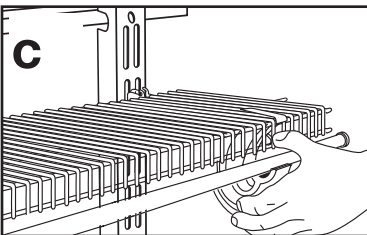
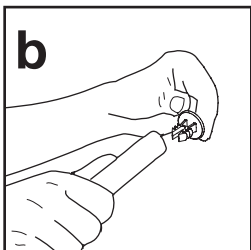
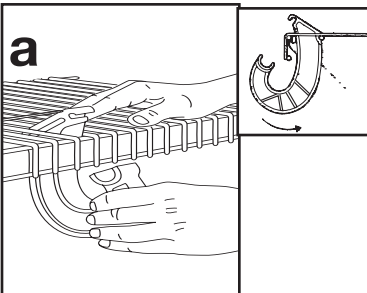

Install SuperSlide®

- Push top of closet rod support up from under shelf and between wires as shown. Tilt closet rod support back and snap onto horizontal wire. Pull closet rod support down until it snaps onto the front horizontal wire. **Never place closet rod supports more than 3' apart.**
- Place closet rod caps onto ends of each closet rod.
- Place closet rod into closet rod supports as shown. Press down to snap into place.

Installation de la tige SuperSlide®

- Pousser le sommet du support de la tige de garde-robe vers le haut par en dessous de l'étagère et entre les fils, tel qu'illustré. Incliner le support de la tige de garde-robe vers l'arrière pour enclencher sur le fil horizontal. Tirer le support pour barre à cintres vers le bas jusqu'à ce qu'il s'enclenche sur la tige horizontale avant. **Ne jamais espacer les supports des tiges de garde-robe de plus de 91 cm.**
- Placer les capuchons des tiges de garde-robe aux extrémités de chaque tige de garde-robe.
- Placer la tige de garde-robe dans les supports de la tige de garde-robe tel qu'illustré. Appuyer pour verrouiller en place.

Instalación de la Repisa SuperSlide®

- Empuje hacia arriba la parte superior del soporte de la barra del clóset desde debajo de la repisa y entre los alambres como se muestra. Incline el soporte de la barra del clóset a hacia atrás y encájelo sobre el alambre horizontal. Jale el soporte de la barra del clóset hacia abajo hasta que encaje sobre el alambre horizontal. **Nunca coloque los soportes de la barra del clóset con una separación de más de 91 cm.**
- Coloque los tapones de la barra del clóset sobre los extremos de cada barra del clóset.
- Coloque la barra del clóset dentro de los soportes de la barra del clóset como se muestra. Presione hacia abajo para encajarla en su lugar.