

Please read all instructions carefully before beginning.

Veuillez lire les instructions avec attention avant de commencer.

Lea todas las instrucciones cuidadosamente antes de empezar.

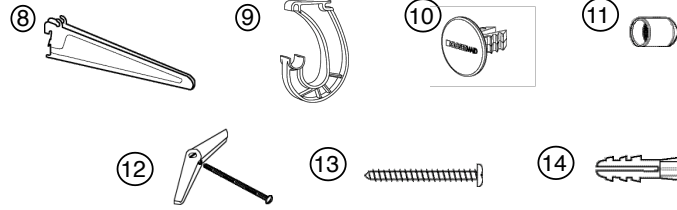
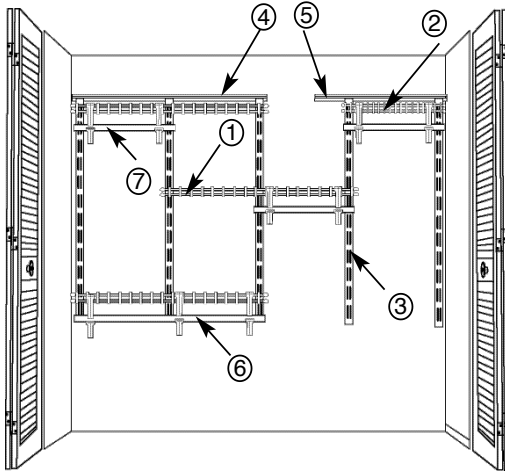

REQUIRED TOOLS OUTILS REQUIS HERRAMIENTAS REQUERIDAS

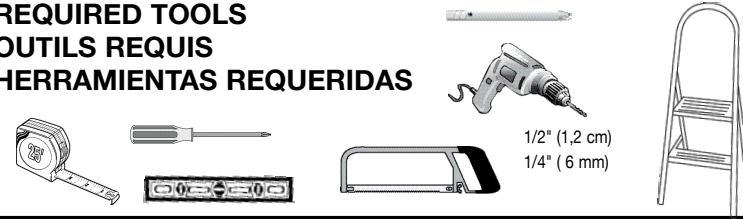

1/2" (1,2 cm)
1/4" (6 mm)

⚠ WARNING

- Failure to obey installation instructions and warnings can result in injury or death.
- Use correct hardware for wall type. When using standards with hang track, standards must be secured to the wall. Do not overload.

⚠ MISE EN GARDE

- Ne pas se conformer aux directives d'installation et aux consignes de sécurité peut occasionner des blessures ou même la mort.
- Utilisez le matériel de fixation convenant au type de mur. Lorsque vous utilisez des rails verticaux avec rails horizontaux, les rails verticaux doivent être fixés solidement au mur. Ne pas surcharger.

⚠ ADVERTENCIA

- Puede causar herida y hasta la muerte si no se observan las instrucciones y advertencias para la instalación del producto.
- Use el herraje que corresponda según el tipo de pared. Cuando usando los rieles verticales con los rieles horizontales, los rieles verticales se deben fijar a la pared. No sobrecargue.

Part Pièce Pieza	Qty. Qté. Cd.	8809 Part # Pièce # Pieza #	68809 Part # Pièce # Pieza #	78809 Part # Pièce # Pieza #	Part Name	Nom de la pièce	Nombre de la pieza
1	3	02-45640	02-44704	02-40706	SuperSlide® 4' Shelf	Étagère SuperSlide® de 1,22 m	Repisa SuperSlide® de 1,22 m
2	1	02-45640	02-44704	02-40706	SuperSlide® 2' Shelf	Étagère SuperSlide® de 61 cm	Repisa SuperSlide® de 61 cm
3	5	02-28044	62804	28047	48" Standard	Rail Vertical de 1,22 m	Riel Vertical de 1,22 m
4	1	01-28488	01-28486	01-28487	48" Hang Track	Rail Horizontal de 1,22 m	Riel Horizontal de 1,22 m
5	1	01-28300	01-28306	01-28307	30" Hang Track	Rail Horizontal de 76,2 cm	Riel Horizontal de 76,2 cm
6	2	01-682	01-6682	01-7682	4' Closet Rod	Tige de Garde-Robe de 1,22 m	Barra del Clóset de 1,22 m
7	2	01-687	01-6687	01-7687	2' Closet Rod	Tige de Garde-Robe de 61 cm	Barra del Clóset de 61 cm
8	11	2853	62853	28537	Shelf Bracket	Support d'Étagère	Soporte de Repisa
9	9	01-40925	01-60925	01-70925	Closet Rod Support	Support de Tige de Garde-Robe	Soporte de la Barra del Clóset
10	8	01-95850	01-95869	01-95870	Closet Rod Cap	Capuchon de Tige de Garde-Robe	Tapón para Barra del Clóset
11	32	01-603	01-90603	01-70603	Shelf Cap	Capuchon d'Étagère	Tapón para Repisa
12	10	01-270/274	01-270/274	01-270/274	3/16" Toggle and bolt	Boulons à Ailettes de 4,7 mm	Perno de Palanca de 4,7 mm
13	15	01-688	01-688	01-688	#12 x 2" Pan Head Screw	Vis à tête Cylindrique Bombée n° 12 x 5 cm	Tornillo de Cabeza Redonda #12 x 5 cm
14	15	01-650	01-650	01-650	1/4" Anchor	Douille d'Ancrage de 6 mm	Tarujo de 6 mm

USE AND CARE

Use your Closet Organizer to increase your closet's storage and hanging space.

MODE D'EMPLOI ET ENTRETIEN

Utilisez votre Organisateur de Garde-Robe pour y ajouter de l'espace de rangement et de suspension.

USO Y CUIDADO

Use su Organizador de Clóset para aumentar el espacio en su clóset para almacenar y colgar artículos.

Importer in Mexico
Importateur au Mexique
Importador en México
RFC EEM 940721 SH7

01-88269 09/08

Emerson Electric de Mexico,
S.A. de C.V.
Camino a Santa Monica 238
Vista Hermosa
54080, Tlalneantla
Estado de México
Phone (55) 5366-6180
Fax (55) 5366-6182



© ClosetMaid Corporation 2008
Ocala, FL 34471
1-800-874-0008 (USA, Canada)
www.closetmaid.com

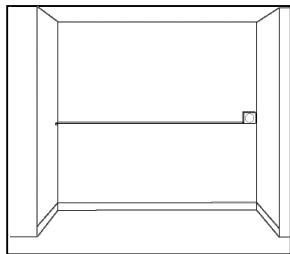
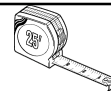

Measure Closet Wall

This closet organizer is designed to fit a closet wall width of 5'-8". **Do not attempt to exceed total closet wall area of 8'.**

Measure closet width. See "Closet Design Options" below and determine closet design before attempting installation.

Mesurer le Mur de Garde-Robe

Cet organisateur de garde-robe convient à un mur d'une garde-robe d'une largeur de 1,52 m à 2,44 m. **Ne pas tenter de dépasser une largeur murale totale d'une garde-robe de 2,44 m.**

Mesurer la largeur de la garde-robe. Consulter les « Options d'Aménagement de Garde-Robe » ci-dessous pour choisir un type d'aménagement avant d'entreprendre l'installation.

Medidas para la Pared del Clóset

Este organizador de closet ha sido diseñado para caber en un área máxima de la pared del closet de 1,52 m a 2,44 m. **No intente sobrepasar el área total de la pared de closet de 2,44 m.**

Mida el ancho del closet. Vea a continuación las "Opciones de Diseño del Clóset" y decida el diseño del clóset antes de comenzar con la instalación.

Closet Design Options

This closet organizer is very versatile. Depending upon your closet size, there are several options. Please locate your closet width in the diagrams below or on the next page that most closely matches your closet size. Then, choose the design option you prefer for your closet. It is important to understand what your final organizer will look like before proceeding. Please note, diagrams with a "*" require one hang track to be cut (see "Step 3 - Mark Hang Track Location"). Diagrams with a "#" require some of the shelves and/or closet rods to be cut (see "Step 6 -Install Shelves").

Options d'Aménagement de Garde-Robe

Cet organisateur de garde-robe est très polyvalent. Il existe plusieurs possibilités, en fonction de la taille de votre garde-robe. Dans les schémas ci-dessous, localiser la largeur de garde-robe qui se rapproche le plus de la garde-robe à aménager. Choisir ensuite l'option d'aménagement qui convient le mieux. Il est important de réaliser l'aspect que prendra l'organisateur une fois terminé avant de commencer. Il est à noter que, pour réaliser les schémas identifiés d'une « * », il est nécessaire de couper un rail horizontal (voir l'Étape 3 «Marquer l'Emplacement du Rail Horizontal»). Pour réaliser les schémas identifiés d'un « # », il est nécessaire de couper une partie des étagères ou des tiges de garde-robe (voir l'Étape 6 « Installation des Étagères »).

Opciones de Diseño del Clóset

Este organizador de clóset es muy versátil. Existen varias opciones dependiendo del tamaño de su clóset. Ubique el ancho de su clóset en el diagrama a continuación o en la siguiente página con el correspondiente al tamaño de su clóset. Luego, determine qué diseño desea para su clóset. Es importante saber qué aspecto va a tener su organizador antes de proceder con la instalación. Tenga en cuenta que los diagramas con un "*" requieren que se corte el riel horizontal. Vea el "Paso 3 - Marque la Ubicación del Riel Horizontal". Los diagramas con un "#" requieren que algunas de las repisas y / o barras de clóset se corten (vea el "Paso 6 - Instalación de Repisas").

5'
1,52 m

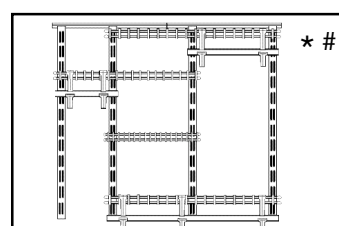
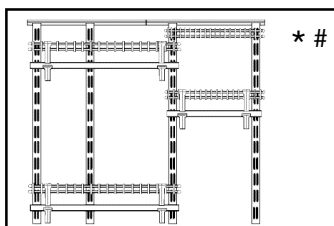
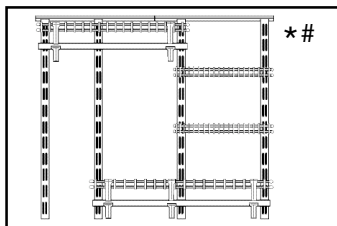

6'
1,83 m

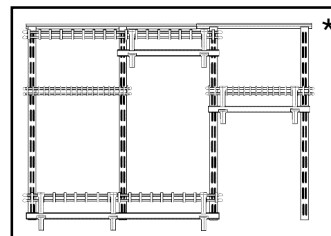
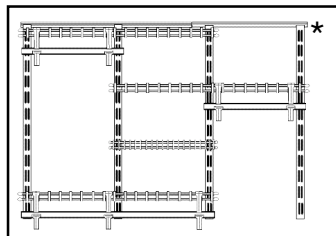
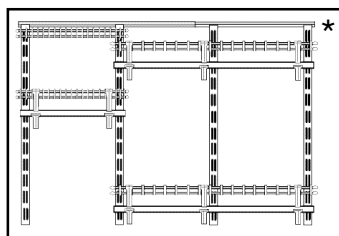

7'
2,13 m

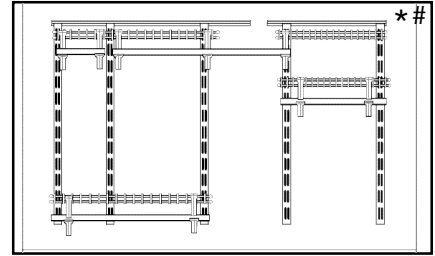
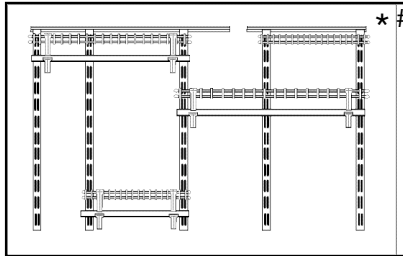
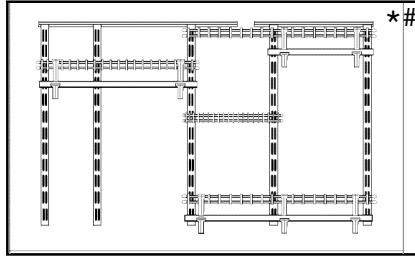

8'
2,44 m

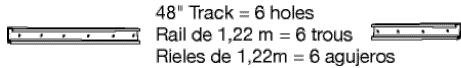
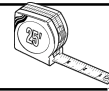
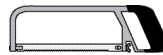
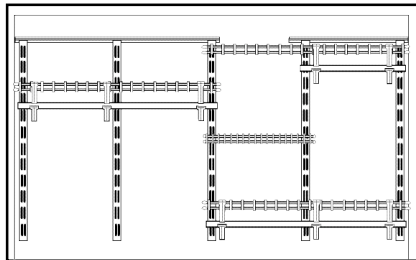
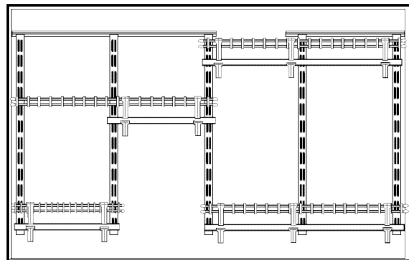
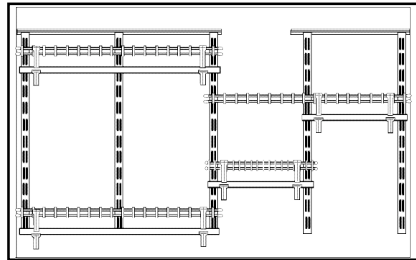
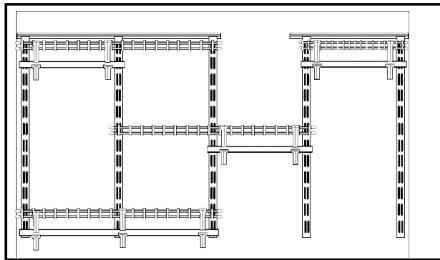

48" Track = 6 holes

Rail de 1,22 m = 6 trous

Riele de 1,22m = 6 agujeros

30" Track = 4 holes

Rail de 76,2 cm = 4 trous

Riele de 76,2cm = 4 agujeros

Top
Haut
Parte
Superior

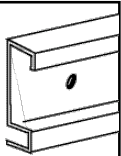

Bottom
Bas
Parte
Inferior

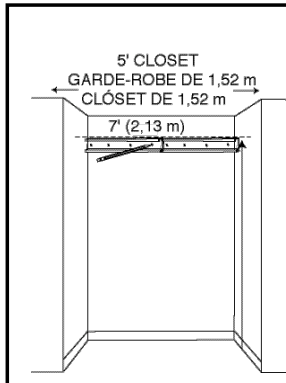

From left:

1-48" track cut to 30";
1-30" track. No gaps
between tracks.

De gauche à droite :

1 rail de 1,22 m coupé à 76,2
cm; 1 rail de 76,2 cm. Aucun
espace entre les rails.

Desde el lado izquierdo:

1 riel de 1,22 m cortado a
76,2 cm; 1 riel de 76,2 cm.
Sin espacios entre los rieles.

Mark Hang Track Location

This closet organizer is designed to fit a closet wall width of 5' - 8'. No hang track cutting will be required for closets 7' or 8' wide. For closets 5' and 6' wide, one hang track will require cutting with a hacksaw. See specific wall size diagram for proper hang track locations. See instructions below for hang track installation.

Determine "top" and "bottom" of hang tracks as shown. Place each hang track on back wall so they are 7' (from floor to top of hang track) and against each side wall in closet. Use a level to be sure each hang track is straight. Mark all hole locations on wall.

Marquer l'Emplacement du Rail Horizontal

Cet organisateur de garde-robe est conçu pour occuper un espace mural de 1,52 à 2,44 m. Il n'est pas nécessaire de couper le rail horizontal pour les garde-robes de 2,13 m et 2,44 m. Pour les garde-robes de 1,52 et de 1,83 m, il est nécessaire de couper un rail horizontal avec une scie à métaux. Consulter les schémas correspondant aux différentes dimensions de garde-robes pour connaître l'emplacement des rails horizontaux. Consulter les directives ci-dessous au sujet de l'installation du rail horizontal.

Déterminer quel est le « haut » et le « bas » des rails horizontaux. Placer chaque rail horizontal sur le mur du fond à 2,13 m (du plancher au sommet du rail horizontal) et contre chaque mur latéral de la garde-robe. Utiliser un niveau pour s'assurer que chaque rail horizontal est droit. Marquer l'emplacement de tous les trous sur le mur.

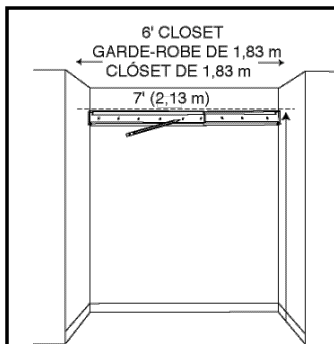

From left:

1-48" track cut to 42"; 1-30" track.
No gaps between tracks.

De gauche à droite :

1 rail de 1,22 m coupé à 1,06 m;
1 rail de 76,2 cm. Aucun espace
entre les rails.

Desde el lado izquierdo:

1 riel de 1,22 m cortado a 1,06m;
1 riel de 76,2 cm. Sin espacios entre
los rieles.

7' CLOSET
GARDE-ROBE DE 2,13 m
CLÓSET DE 2,13 m

7' (2,13 m)

6"

15,2 cm

From left:
1-48" track; 1-30" track with 6" gap between tracks.

De gauche à droite :
1 rail de 1,22 m; 1 rail de 76,2 cm avec un espace de 15,2 cm entre les rails.

Desde el lado izquierdo:
1 riel de 1,22 m; 1 riel de 76,2 cm con una separación entre rieles de 15,2 cm.

8' CLOSET
GARDE-ROBE DE 2,44 m
CLÓSET DE 2,44 m

7' (2,13 m)

18"

45,7 cm

From left:
1-48" track; 1-30" track with 18" gap between tracks.

De gauche à droite :
1 rail de 1,22 m; 1 rail de 76,2 cm avec un espace de 45,7 cm entre les rails.

Desde el lado izquierdo:
1 riel de 1,22 m; 1 riel de 76,2 cm con una separación entre rieles de 45,7 cm.

Marque la Ubicación del Riel Horizontal

Este organizador de clóset está diseñado para que encaje en un ancho de pared de clóset de entre 1,52 m y 2,44 m. Los rieles horizontales de los clósets de 2,13 m y 2,44 m de ancho no tienen que cortarse. **Para los clósets de 1,52 m y 1,83 m de ancho, se debe cortar un riel horizontal con una sierra de arco.** Vea el diagrama sobre tamaños específicos de pared para una ubicación correcta del riel horizontal. Vea las instrucciones a continuación para la instalación del riel horizontal.

Determine la parte "superior" e "inferior" del riel horizontal como se muestra. **Coloque cada riel horizontal en la pared posterior para que quede a una altura de 2,13 m (desde el piso hasta la parte superior del riel horizontal) y contra cada pared lateral del clóset.** Use un nivelador para asegurarse que cada riel horizontal esté derecho. Marque todas las ubicaciones de los agujeros en la pared.

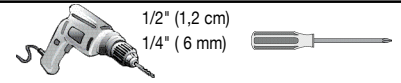
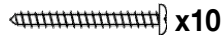

DRYWALL CLOISON SÈCHE MURO SECO

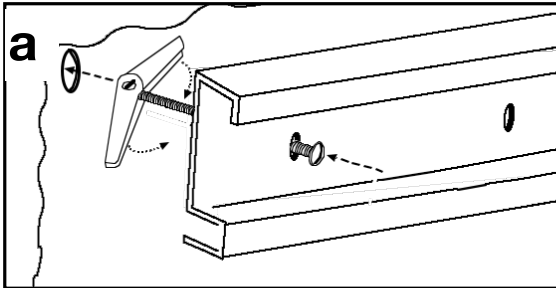

STUDS MONTANTS MONTANTES

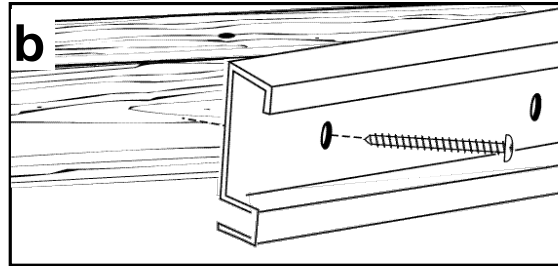

CONCRETE BÉTON CONCRETO

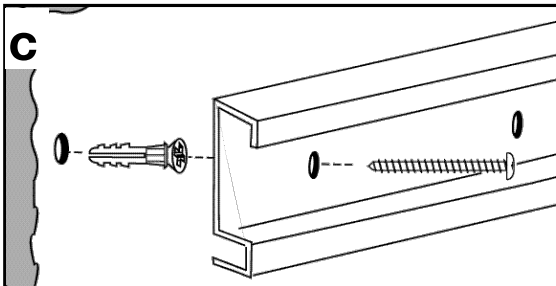

IMPORTANT: For all wall types, secure hang track to wall through **ALL** hole locations. For optimum performance, align every other hole (starting with first or second hole from either end) with studs and secure with screws. For remaining holes, use toggles and bolts.

IMPORTANT : Pour tous les types de murs, fixer le rail horizontal au mur en utilisant **TOUTES** les marques de trous. Pour de meilleurs résultats, aligner tous les 2 trous (en commençant par le premier ou le second trou à partir d'une extrémité ou l'autre) avec les montants et fixer à l'aide de vis. Utiliser des boulons à ailettes pour les autres trous.

IMPORTANTE: Para todos los tipos de pared, fije el riel horizontal a la pared por **TODAS** las ubicaciones de los agujeros. Para un rendimiento óptimo, alinee un agujero sí y otro no (empezando con el primero o segundo agujero de cada extremo) con los montantes y fijelos con los tornillos. Para los agujeros restantes, use los pernos de palanca.

See installation instructions continued on next page.
Voir la suite des directives d'installation en page suivante.
Vea la continuación de las instrucciones de instalación en la página siguiente.

Install Hang Track

Determine wall type and install hang track following the instructions as specified below:

a. Drywall:

1. Drill 1/2" holes at marked locations on wall.
2. Remove toggle from bolt. Insert bolt through hole in hang track and re-install toggle onto end of bolt. Repeat for all toggles and bolts (supplied).
3. Place hang track against wall at hole locations. Squeeze toggle bolts and push through drilled holes. Tighten bolts to secure hang track to wall.

b. Studs:

1. Attach hang track directly to studs in wall using #12 x 2" panhead screws (supplied).
2. Secure remaining holes with toggles and bolts (supplied).

c. Concrete:

1. Drill 1/4" holes at marked locations on wall.
2. Insert anchors into all 1/4" holes.
3. Place hang track against wall aligning holes in track with anchors.
4. Secure hang track to wall with #12 x 2" panhead screws (supplied).

Installation du Rail Horizontal

Déterminer quel est le type de mur et installer le rail horizontal en suivant les directives ci-dessous :

a. Cloison sèche :

1. Percer des trous de 1,2 cm aux endroits marqués sur le mur.
2. Retirer les ailettes du boulon. Insérer le boulon dans le trou du rail horizontal et réinstaller les ailettes à l'extrémité du boulon. Répéter l'opération avec tous les boulons à ailettes (fournis).
3. Placer le rail horizontal contre le mur vis-à-vis les trous. Comprimer les boulons à ailettes et pousser dans les trous de perceuse. Resserrer les boulons pour fixer le rail horizontal au mur.

b. Montants :

1. Fixer le rail de suspension directement aux montants du mur, à l'aide de vis à tête cylindrique bombée n° 12 x 5 cm (fournies).
2. Ancrer à partir des autres trous à l'aide de boulons à ailettes (fournis).

c. Béton :

1. Percer des trous de 6 mm aux endroits marqués sur le mur.
2. Insérer les chevilles d'ancrage dans les tous trous de 6 mm.
3. Placer le rail horizontal contre le mur en alignant les trous du rail aux chevilles d'ancrage.
4. Fixer solidement le rail horizontal au mur à l'aide de vis à tête cylindrique bombée n° 12 x 5 cm (fournies).

Instalación del Riel Horizontal

Determine el tipo de pared e instale el riel horizontal conforme a las instrucciones a continuación:

a. Muro seco:

1. Perfore agujeros de 1,2 cm en las ubicaciones marcadas en la pared.
2. Quite la palanca del perno. Inserte el perno a través del orificio en el riel horizontal y vuelva a instalar la palanca en el extremo del perno. Repita el proceso para todos los pernos de palanca (incluidos).
3. Coloque el riel horizontal contra la pared en las ubicaciones de los agujeros. Presione las palancas de los pernos y empújelos a través de los agujeros perforados. Apriete los pernos para fijar el riel horizontal a la pared.

b. Montantes:

1. Coloque el riel horizontal directamente a los montantes en la pared usando los tornillos de cabeza redonda #12 x 5 cm (incluidos).
2. Fije los agujeros restantes con los pernos de palanca (incluidos).

c. Concreto:

1. Perfore agujeros de 6 mm en las ubicaciones marcadas en la pared.
2. Inserte los tarugos en todos los agujeros de 6 mm.
3. Coloque el riel horizontal contra la pared alineando los agujeros en el riel con los tarugos.
4. Fije el riel horizontal a la pared con tornillos de cabeza redonda #12 x 5 cm (incluidos).

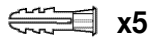

a

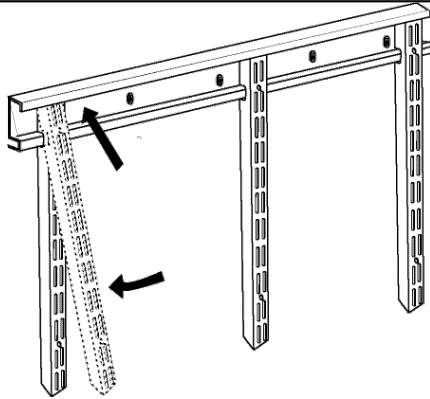

5' Wall Width Largeur du Mur 1,52 m
Ancho de pared de 1,52 m

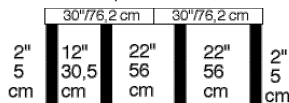

6' Wall Width Largeur du Mur 1,83 m
Ancho de pared de 1,83 m

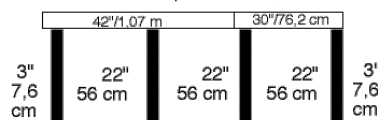

7' Wall Width Largeur du Mur 2,13 m
Ancho de pared de 2,13 m

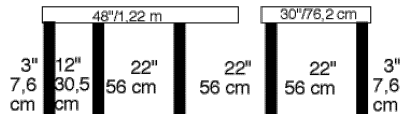

8' Wall Width Largeur du Mur 2,44 m
Ancho de pared de 2,44 m

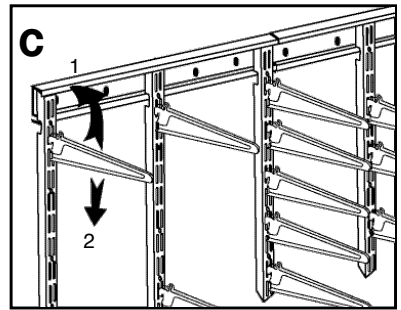
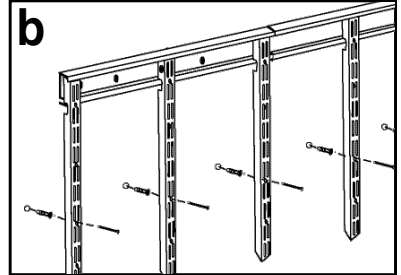
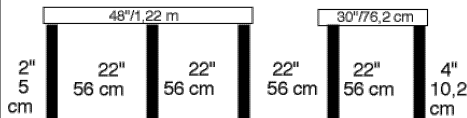

Install Standards and Brackets

- Attach standards as shown in locations marked for your wall width. Be sure to measure from center of one standard to center of next standard. **Never place standards more than 24" apart, less than 2" from end of hang track, or more than 4" from from end of hang track (for standards closest to side walls).**
- Secure each standard to wall through second or third hole location with one supplied screw/anchor. To do so, drill 1/4" holes at hole locations, insert anchor, and attach standard to wall with 2" screw.
- Insert shelf brackets into standards at desired height for each shelf. Each 4' shelf requires 3 shelf brackets. Each 2' shelf (or cut 1' shelves) require 2 shelf brackets. (See "STEP 2 - Closet Design Options" on page 2 or 3 for shelf bracket placement ideas).

Installation des Rails Verticaux et Supports

- Fixer les rails verticaux, tel qu'illustré, à tous les endroits marqués selon la largeur de votre mur. S'assurer de mesurer du centre d'un montant au centre du rail vertical suivant. **Ne jamais espacer les rails verticaux de plus de 61 cm ni les installer à moins de 5,08 cm ou à plus de 10,16 cm de l'extrémité du rail horizontal (dans le cas des rails verticaux les plus près des murs latéraux).**
- Fixer solidement tous les rails verticaux au mur par le second ou troisième trou avec une vis et douille d'ancrage fournies. Pour ce faire, percer un trou de guidage de 6 mm à l'emplacement de chaque trou, insérer une douille d'ancrage et fixer le rail vertical au mur à l'aide d'une vis de 5 cm.
- Insérer les supports d'étagères dans les rails verticaux à la hauteur désirée pour chaque étagère. Chaque étagère de 1,22 m nécessite 3 supports d'étagère. Chaque étagère de 61 cm (ou étagère coupée de 30,5 cm) nécessite 2 supports d'étagère. (Consulter l'ÉTAPE 2 « Options d'Aménagement de Garde-Robe » aux pages 2 et 3 pour voir les suggestions d'emplacement des supports d'étagère).

Instalación de los Rieles Verticales y los Soportes

- Fije los rieles verticales sobre el riel horizontal a 10 cm de distancia de cada extremo y dejando un espacio de 40,6 cm entre ellos (vea la ilustración para las especificaciones de medidas). **Nunca se debe colocar los rieles verticales con una separación entre sí de más de 61 cm ni a más de 10,16 cm de cada extremo del riel horizontal.**
- Fije cada riel vertical a la pared a través del segundo o tercer agujero con un tornillo/ tarugo (incluidos). Para hacerlo, perforo agujeros de 6 mm en las ubicaciones de los agujeros, inserte el tarugo e instale el riel vertical a la pared con un tornillo de 5 cm.
- Inserte los soportes de repisa dentro de los rieles verticales a la altura deseada para cada repisa. Cada repisa de 1,22m requiere 3 soportes de repisa. Cada repisa de 61cm (o repisa cortada de 30,5 cm) requiere 2 soportes de repisa. (Vea el "PASO 2 - Opciones de Diseño del Clóset" en las páginas 2 ó 3 para ideas sobre la ubicación de los soportes de repisa).

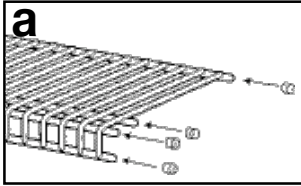
6 x32

Install Shelves

If it is necessary, cut shelves with a hacksaw or boltcutter in one inch increments. We recommend cutting shelf from end that will be closest to side walls. Do not make cuts where vertical spacers are on front lip of shelf.

- Place shelf caps onto exposed shelf wires.
- Rest shelf on each shelf bracket at desired location. Pull shelf forward and allow front to "drop" over nose of shelf brackets (nose of each shelf bracket will fit between wires). Push shelf backwards so back wire fits into shelf bracket slots. Firmly pull shelf forward at each bracket location to lock shelf into place.

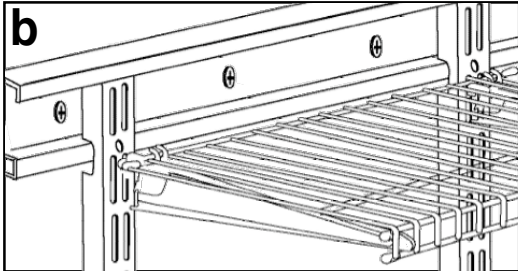

Installation des Étagères

Si nécessaire, couper les étagères avec une scie à métaux ou un coupe-boulons, en retirant des longueurs multiples de 2,54 cm. Nous recommandons de couper les étagères à l'extrémité qui se trouvera le plus près des murs latéraux. Ne pas couper à l'endroit où se trouvent les entretoises verticales, sur le rebord avant de l'étagère.

- Placer les capuchons d'étagères sur les fils d'étagères exposées.
- Déposer les étagères sur les supports aux endroits désirés. Tirer sur l'étagère et permettre à l'avant de « tomber » par-dessus le nez des supports d'étagère (le nez de chaque support d'étagère s'insère entre les fils). Repousser sur l'étagère de manière à ce que le fil arrière s'insère dans les orifices du support d'étagère. Tirer fermement sur l'étagère vis-à-vis de chaque support pour verrouiller l'étagère en place.

Instalación de las repisas

Si es necesario, corte las repisas con una sierra de arco o con un cortador de pernos en incrementos de 2,54 cm. Recomendamos que se corte la repisa desde el extremo que quedará más cerca de la pared lateral. No haga cortes en donde los espaciadores verticales están en el borde delantero de la repisa.

- Coloque los tapones de la repisa sobre los alambres expuestos de la repisa.
- Coloque la repisa sobre cada soporte de repisa en la ubicación deseada. Jale la repisa hacia adelante y permita que la parte delantera "cuelgue" sobre la punta de los soportes de repisa (la punta de cada soporte de repisa encajará entre los alambres). Empuje la repisa hacia atrás de manera que el alambre posterior encaje en las ranuras del soporte de repisa. Jale firmemente la repisa hacia adelante en cada ubicación de los soportes para asegurar la repisa en su lugar.

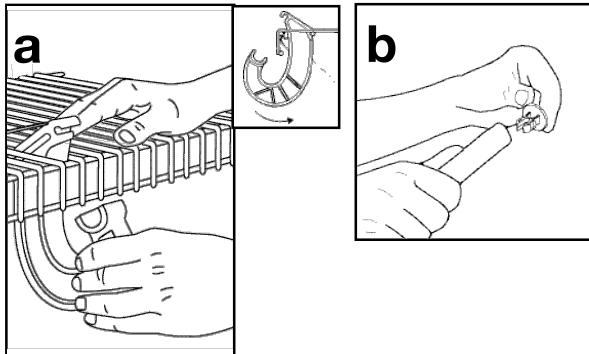
7
 x9
  x8

Install SuperSlide®

- Push top of closet rod support up from under shelf and between wires as shown. Tilt closet rod support back and snap onto horizontal wire. Pull closet rod support down until it snaps onto the front horizontal wire. **Never place closet rod supports more than 3' apart.**
- Place closet rod caps onto ends of each closet rod.
- Place closet rod into closet rod supports as shown. Press down to snap into place.

Installation de la tige SuperSlide®

- Pousser le sommet du support de la tige de garde-robe vers le haut par en dessous de l'étagère et entre les fils, tel qu'illustré. Incliner le support de la tige de garde-robe vers l'arrière pour enclencher sur le fil horizontal. Tirer le support pour barre à cintres vers le bas jusqu'à ce qu'il s'enclenche sur la tige horizontale avant. **Ne jamais espacer les supports des tiges de garde-robe de plus de 91 cm.**
- Placer les capuchons des tiges de garde-robe aux extrémités de chaque tige de garde-robe.
- Placer la tige de garde-robe dans les supports de la tige de garde-robe tel qu'illustré. Appuyer pour verrouiller en place.

Instalación de la Repisa SuperSlide®

- Empuje hacia arriba la parte superior del soporte de la barra del clóset desde debajo de la repisa y entre los alambres como se muestra. Incline el soporte de la barra del clóset hacia atrás y encájelo sobre el alambre horizontal. Jale el soporte de la barra del clóset hacia abajo hasta que encaje sobre el alambre horizontal. **Nunca coloque los soportes de la barra del clóset con una separación de más de 91 cm.**
- Coloque los tapones de la barra del clóset sobre los extremos de cada barra del clóset.
- Coloque la barra del clóset dentro de los soportes de la barra del clóset como se muestra. Presione hacia abajo para encajarla en su lugar.

