

INSTALLATION INSTRUCTIONS FOR LABORATORY FAUCETS

INSTRUCCIONES DE INSTALACION PARA GRIFOS DE LABORATORIO

INSTRUCTIONS D'INSTALLATION POUR ROBINETS DE LABORATOIRES

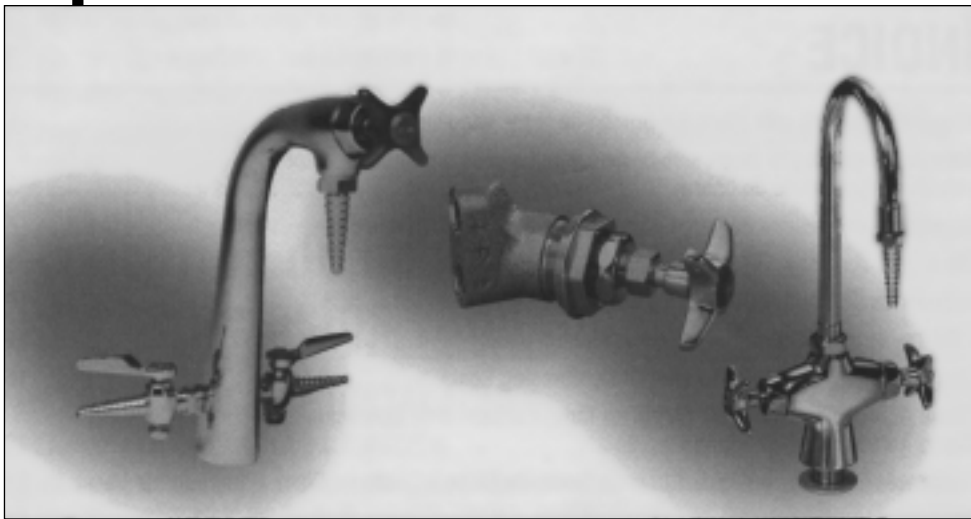

***INSTALLATION SHOULD BE IN ACCORDANCE WITH LOCAL PLUMBING
CODES. FLUSH ALL PIPES THOROUGHLY BEFORE INSTALLATION.***

***LA INSTALACIÓN DEBE EFECTUARSE EN CONFORMIDAD CON LOS
CÓDIGOS LOCALES DE PLOMERÍA. LAVE CON ABUNDANCIA DE AGUA
TODAS LAS TUBERÍAS ANTES DE LA INSTALACIÓN.***

***L'INSTALLATION DOIT ÊTRE CONFORME AUX CODES LOCAUX EN
MATIÈRE DE PLOMBERIE PURGER SOIGNEUSEMENT TOUS LES TUYAUX
AVANT L'INSTALLATION.***

**CHICAGO
FAUCETS** 

Last As Long As the Building



ADA Compliant

INDEX

Single Basin Fittings & Vandal Resistant	1
Single Hole Mixing Fittings and Vandal Resistant Fittings with Copper Tubes	3
Widespread Wall and Deck Mounted Fittings	6
VR-1	8
Remote Control Fittings	10
Panel Mounted Fumehood Valves	12
“Quatern” and Slo-Compression Cartridges	16
“Klo-Self” (Cam-in-Cap) Handle Type Self-Closing Operating Cartridges	19
SPOUTS Rigid/Swing Conversion Gooseneck and Vacuum Breaker Gooseneck	22
Care and Maintenance	24

ÍNDICE

Accesorios de una sola pileta y a prueba de actos vandálicos	1
Accesorios de mezcla de un solo orificio y accesorios a prueba de actos vandálicos con tubos de cobre	3
Accesorios extendidos de pared y accesorios montados en cubierta	6
VR-1	8
Accesorios de Control Remoto	10
Válvulas de campana de humos montadas en panel	13
Cartuchos “Quatern” y Cartuchos de Compresión Lenta	16
Cierre Automático “Klo-Self” (Arbol en Tapa) Cartuchos de Operación de Cierre Automático Tipo Mango	19
Surtidores Conversión Rígida/Giratoria Cuello de Cisne y Cuello de Cisne Rompedor de Vacío	22
Cuidado y Mantenimiento	24

INDEX

Produits de robinetterie pour éviers simples protégés contre le vandalisme	2
Produits de robinetterie de mélange pour évier simple et protégés contre le vandalisme avec tubes en cuivre	4
Produits de robinetterie étendue de mur et de comptoir	7
VR-1	8
Produits de robinetterie a commande a distance	11
Valves de hotte d’aspiration montées sur panneau	14
Cartouches “Quatern” et de compression lente	17
“Klo-Self” (Cam-in-Cap) Cartouches à auto-fermeture à manette	19
Becs conversion rigide/mobil à col de cygne et à col de cygne casse vide	23
Entretien	24

Single Basin Fittings & Vandal Resistant

INSTALLATION INSTRUCTIONS

REFER TO PAGE 2 FOR ILLUSTRATION.

1. For vandal resistant fittings only, a pin hole will need to be drilled into the deck offset from the mounting shank hole. **Note: For vandal resistant models it is important to obtain the rough-in drawing for the particular model. The drawing illustrates exact size and positioning of offset hole.**
2. Apply putty to underside of faucet body (item 1) to assure a good seal and level fit.
3. If installing a vandal resistant fitting, align pin (item 2) with pin hole in deck.
4. Place body shank through hole in deck and assemble mounting hardware (items 4-6) to shank. Tighten securely.
5. Assemble supplies to faucet and flush lines.
6. For cartridge installation and adjustment refer to pages 16-21.
7. For spout installation refer to pages 22-23.
8. After installation is complete, remove aerator and flush lines and faucet for approximately one minute.

Accesorios de una sola pileta y a prueba de actos vandálicos

INSTRUCCIONES DE INSTALACIÓN

EN LA PAGINA 2 HALLARÁ LA ILUSTRACIÓN.

1. Para los accesorios a prueba de actos vandálicos solamente, será necesario perforar un orificio para el pasador en el rebajo de la cubierta desde el orificio de montaje del fuste. **Nota: Para los modelos a prueba de actos vandálicos, es importante obtener el dibujo preliminar para el modelo particular. Este dibujo ilustra el tamaño y la posición exacta del orificio del rebajo.**
2. Aplique masilla en la cara inferior del cuerpo del grifo (ítem 1) para asegurar un cierre hermético y un ajuste nivelado.
3. Si está instalando un accesorio a prueba de actos vandálicos, alinee el pasador (ítem 2) con el orificio del pasador en la cubierta.
4. Pase el fuste del cuerpo a través del orificio en la cubierta y arme las piezas de montaje (ítems 4-6) en el fuste. Apriéte las firmemente.
5. Conecte la tubería de suministro de agua en el grifo y lave la tubería con una descarga de agua.
6. Para la instalación y ajuste del cartucho, consulte las páginas 16-21.
7. Para la instalación del surtidor consulte las páginas 22-23.
8. Una vez que se haya terminado la instalación, saque el aereador y lave la tubería y el grifo con una descarga de agua durante un minuto aproximadamente.

Produits de robinetterie pour éviers simples protégés contre le vandalisme

INSTRUCTIONS D'INSTALLATION

1. Pour les produits de robinetterie protégés contre le vandalisme uniquement, il est nécessaire de forer un trou d'aiguille dans le comptoir décalé par rapport au trou d'aiguille de montage.
Remarque : Pour les modèles protégés contre le vandalisme il est important d'obtenir le croquis d'installation du modèle particulier. Le croquis indique la taille et le positionnement exacts du trou de décalage.
2. Appliquez du mastic sous le dessous du corps du robinet (élément 1) afin d'assurer un joint hermétique et une mise à niveau.
3. En cas d'installation de produit de robinetterie protégé contre le vandalisme, alignez la broche (élément 2) avec le trou pour broche du comptoir.
4. Placez le raccord à travers le trou du comptoir et assemblez la quincaillerie de montage (éléments 4 à 6) sur le raccord. Serrez fermement.
5. Montez les pièces sur le robinet et purgez les tuyaux.
6. Pour l'installation et le réglage de la cartouche, reportez-vous aux pages 16 à 21.
7. Pour l'installation du robinet, reportez-vous aux pages 22 et 23.
8. Une fois l'installation terminée, retirez l'aérateur et purgez la tuyauterie et le robinet pendant environ une minute.

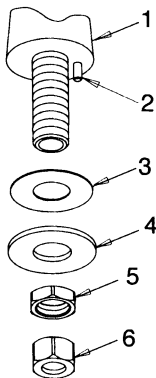

- 1) BODY
CUERPO
CORPS
- 2) VANDAL RESISTANT PIN (IF PROVIDED)
PASADOR A PRUEBA DE ACTOS VANDÁLICOS
(SI VIENE CON EL GRIFO)
BROCHE DE PROTECTION CONTRE LE VANDALISME
(SI FOURNIE)
- 3) RUBBER WASHER
ARANDELA DE CAUCHO
RONDELLE DE CAOUTCHOUC
- 4) STEEL WASHER
ARANDELA DE ACERO
RONDELLE D'ACIER
- 5) NUT
TUERCA
ECROU
- 6) COUPLING NUT
TUERCA DE UNIÓN
ECROU-RACCORD

Single Hole Mixing Fittings and Vandal Resistant Fittings with Copper Tubes

INSTALLATION INSTRUCTIONS

REFER TO PAGE 5 FOR ILLUSTRATION.

1. For vandal resistant fittings only, a pin hole will need to be drilled into the deck offset from the mounting shank hole. **Note: For vandal resistant models, it is important to obtain the rough-in drawing for the particular model. The drawing illustrates exact size and positioning of offset hole.**
2. Apply putty to underside of faucet body (item 1) to assure a good seal and level fit.
3. If installing a vandal resistant fitting align pin (item 2) with pin hole in deck.
4. Place body shank through hole in deck and assemble mounting hardware (item 3 & 4) to shank.
5. Copper tube installation: (item 4)
 - Cut off plain end of tubes (item 4) to desired length.
 - Screw tubes into bottom of body shank, hand tight.
 - Tighten each tube another 1/4 turn using a wrench.
 - Bend and shape supply tubes as needed.
 - Assemble supplies to faucet.
6. For cartridge installation and adjustment refer to page 16-21.
7. For spout installation refer to page 22-23.
8. After installation is complete, remove aerator and flush lines and faucet for approximately one minute.

Accesorios de mezcla de un solo orificio y accesorios a prueba de actos vandálicos con tubos de cobre

INSTRUCCIONES DE INSTALACIÓN

EN LA PAGINA 5 HALLARÁ LA ILUSTRACIÓN.

1. Para los accesorios a prueba de actos vandálicos solamente, será necesario perforar un orificio para el pasador en el rebajo de la cubierta desde el orificio de montaje del fuste. Nota: Para los modelos a prueba de actos vandálicos, es importante obtener un dibujo preliminar para el modelo particular. El dibujo ilustra el tamaño y la posición exacta del orificio del rebajo.
2. Aplique masilla en la cara inferior del cuerpo del grifo (ítem 1) para asegurar un cierre hermético y un ajuste nivelado.
3. Si está instalando un accesorio a prueba de actos vandálicos, alinee el pasador (ítem 2) con el orificio del pasador en la cubierta.
4. Pase el fuste del cuerpo a través del orificio en la cubierta y arme las piezas de montaje (ítems 3 & 4) en el fuste.

5. Installation du tube de cuivre: (item 4)
 - Coupe le extrême lisse des tubes (item 4) à la longueur désirée.
 - Enroulez les tubes dans la partie inférieure du corps du corps, serrez-les à la main.
 - Serrez chaque tube un quart de tour plus en utilisant une clé à tubes.
 - Doublez et donnez la forme aux tubes de l'alimentation en eau si nécessaire.
 - Connectez les tubes de l'alimentation en eau au robinet.
6. Pour l'installation et l'ajustement du manchon, consultez les pages 16-21.
7. Pour l'installation du distributeur consultez les pages 22-23.
8. Une fois que l'installation est terminée, retirez l'aérateur et nettoyez la tuyauterie et le robinet pendant environ une minute.

Produits de robinetterie de mélange pour évier simple et protégés contre le vandalisme avec tubes en cuivre

INSTRUCTIONS D'INSTALLATION

REPORTEZ-VOUS À LA PAGE 5 POUR ILLUSTRATION.

1. Pour les produits de robinetterie protégés contre le vandalisme uniquement, il est nécessaire de percer un trou d'aiguille dans le comptoir décalé par rapport au trou du raccord de montage.
Remarque : Pour les modèles protégés contre le vandalisme il est important d'obtenir le croquis d'installation du modèle particulier. Le croquis indique la taille et le positionnement exacts du trou de décalage.
2. Appliquez du mastic sous le dessous du corps du robinet (élément 1) afin d'assurer un joint hermétique et une mise à niveau.
3. En cas d'installation de produit de robinetterie protégé contre le vandalisme, alignez la broche (élément 2) avec le trou pour broche du comptoir.
4. Placez le raccord à travers le trou du comptoir et assemblez la quincaillerie de montage (éléments 3 et 4) sur le raccord.
5. Installation des tubes en cuivre : (élément 4)
 - Coupez les extrémités ordinaires des tubes (élément 4) à la longueur voulue.
 - Vissez les tubes dans la partie inférieure du raccord en T, serrez à la main.
 - Serrez chaque tube d'un autre quart de tour à l'aide d'une clé réglable.
 - Pliez et formez les tuyaux d'alimentation selon les besoins.
 - Montez les pièces fournies sur le robinet.
6. Pour l'installation et le réglage de la cartouche, reportez-vous aux pages 16 à 21.
7. Pour l'installation du robinet, reportez-vous aux pages 22 et 23.
8. Une fois l'installation terminée, retirez l'aérateur et purgez la tuyauterie et le robinet pendant environ une minute.

VANDAL RESISTANT SINGLE HOLE-MIXING

ACCESORIO DE MEZCLA DE UN SOLO ORIFICIO A PRUEBA DE ACTOS VANDÁLICOS

ROBINETTERIE DE MELANGE POUR EVIER SIMPLE PROTEGEE CONTRE LE VANDALISME

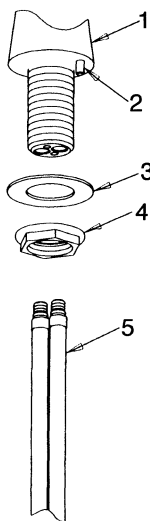

- 1) BODY
CUERPO
CORPS
- 2) VANDAL RESISTANT PIN (IF PROVIDED)
PASADOR A PRUEBA DE ACTOS VANDÁLICOS
(SI VIENE CON EL GRIFO)
BROCHE DE PROTECTION CONTRE LE VANDALISME
(SI FOURNIE)
- 3) STEEL WASHER
ARANDELA DE ACERO
RONDELLE D'ACIER
- 5) LOCKNUT
CONTRATUERCA
ECROU-RACCORD
- 6) COPPER TUBE
TUBO DE COBRE
TUYAU EN CUIVRE

Widespread Wall and Deck Mounted Fittings

INSTALLATION INSTRUCTIONS

REFER TO PAGE 7 FOR ILLUSTRATION.

1. If flanges (item 1) are included assemble over pipes, and secure supply arms (item 2) to piping or shank.
2. If installing adjustable supply arms, position them as close as possible to desired location for mounting faucet.
3. Make sure gaskets (item 3) are in place, and tighten arms to body with a 12" crescent wrench, make sure fitting is level.
4. For cartridge adjustment refer to pages 16-21.
5. For spout installation refer to pages 22-23.
6. After installation is complete, remove aerator flush lines and faucet for approximately one minute.

Accesorios extendidos de pared y accesorios montados en cubierta

INSTRUCCIONES DE INSTALACIÓN

EN LA PAGINA 7 HALLARÁ LA ILUSTRACIÓN.

1. Si se incluyen rebordes (ítem 1), móntelos sobre los tubos y conecte firmemente los brazos de suministro (ítem 2) en la tubería o el fuste.
2. Si se instalan brazos ajustables de suministro, colóquelos lo más cerca posible de la posición deseada para montar el grifo.
3. Asegúrese de que las juntas (ítem 3) estén en su sitio y apriete los brazos en el cuerpo con una llave ajustable de 12 pulgadas. Asegúrese de que el accesorio quede nivelado.
4. Para el ajuste del cartucho consulte la páginas 16-21.
5. Para la instalación del surtidor consulte la páginas 22-23.
6. Una vez que haya terminado la instalación, saque el aereador y lave la tubería y el grifo con una descarga de agua durante un minuto aproximadamente.

Produits de robinetterie étendue de mur et de comptoir

INSTRUCTIONS D'INSTALLATION

1. Si les collerettes (élément 1) sont incluses, montez-les au-dessus des tuyaux et fixez les bras d'alimentation (élément 2) aux tuyaux et aux raccords.
2. En cas d'installation de bras d'alimentation réglables, placez-les aussi près que possible de l'emplacement souhaité pour le montage du robinet.
3. Assurez-vous que les joints (élément 3) sont en place et serrez les bras au corps à l'aide d'une clé à molette de 12 pouces, assurez-vous que le raccord est à niveau.
4. Pour le réglage des cartouches, reportez-vous aux pages 16-21.
5. Pour l'installation du robinet, reportez-vous aux pages 20-23.
6. Une fois l'installation terminée, retirez l'aérateur et purgez la tuyauterie et le robinet pendant environ une minute.

DECK MOUNT FITTING

ACCESORIOS DE MONTAJE EN CUBIERTA

ROBINETTERIE A MONTAGE SUR COMPTOIR

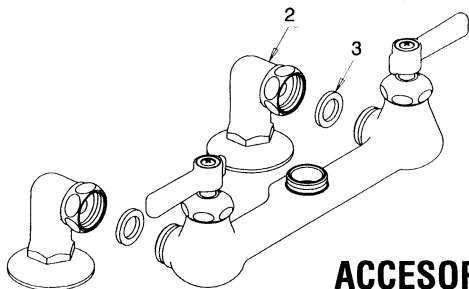

WALL MOUNT FITTING ACCESORIO DE MONTAJE EN PARED ROBINETTERIE A MONTAGE MURAL

- 1) FLANGE
REBORDE
COLLERETTE
- 2) SUPPLY ARM
BRAZO DE SUMINISTRO
BRAS D'ALIMENTATION
- 3) GASKET
JUNTA
JOINT

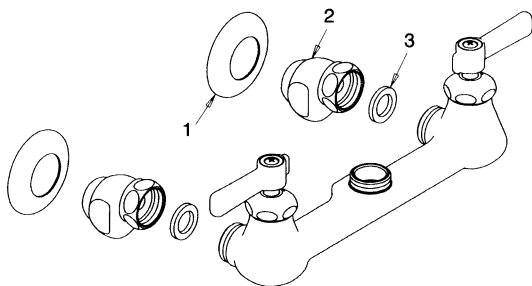

VR-1

INSTALLATION INSTRUCTIONS

REFER TO PAGE 9 FOR ILLUSTRATION.

For use with all dual service laboratory fittings. Fitting numbers 1332, 1333 and 1334.

1. Insure proper holes are drilled in mounting ware 7/8" - 1" DIA. (22.22 - 25.4mm)
2. Insert fitting through mounting holes with rubber base gasket (item 1) in place.
3. Using washer plate (item 2) and locknut (item 3), secure fitting to ware.
4. Pipe to correct service as shown above.

VR-1

INSTRUCCIONES DE INSTALACIÓN

EN LA PAGINA 9 HALLARÁ LA ILUSTRACIÓN.

Para su uso con todos los accesorios de laboratorio de servicio doble. Los números de accesorio son 1332, 1333 y 1334.

1. Asegúrese de perforar los orificios apropiados en las piezas de montaje 7/8 de pulgada - 1 pulgada de diámetro (22.22 - 25.4 mm)
2. Inserte el accesorio a través de los orificios de montaje con la junta de base de caucho (ítem 1) en su sitio.
3. Usando la placa de arandela (ítem 2) y la contratuerca (ítem 3), asegure firmemente el accesorio en la pieza.
4. Instale la tubería para un servicio correcto como se muestra arriba en la ilustración.

VR-1

INSTRUCTIONS D'INSTALLATION

REPORTEZ-VOUS À LA PAGE 9 POUR ILLUSTRATION.

Pour utilisation avec tous les produits de robinetterie de laboratoire à double emploi. Numéros de robinetterie 1332, 1333 et 1334.

1. Assurez-vous que les trous appropriés sont percés dans le matériel de montage (22,22 à 25,4 mm de diamètre).
2. Insérez la robinetterie à travers les trous de montage avec le joint à base caoutchoutée (élément 1) en place.
3. Fixez la robinetterie au matériel à l'aide de la plaque à rondelle (élément 2) et du contre-écrou (élément 3).
4. Installez la tuyauterie au service correct comme illustré ci-dessus.

VR-1

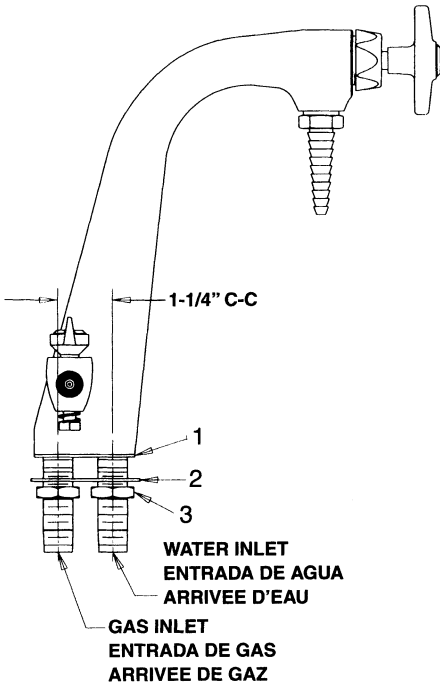

- 1) RUBBER BASE GASKET
JUNTA DE BASE DE CAUCHO
JOINT A BASE CAOUTCHOUTEE
- 2) WASHER PLATE
PLACA DE ARANDELA
PLAQUE A RONDELLE
- 3) LOCKNUT
CONTRATUERCA
CONTRE-ECROU

Remote Control Fittings

INSTALLATION INSTRUCTIONS

REFER TO PAGE 11 FOR ILLUSTRATION.

1. Assemble valve body (item 1) into fumehood using standard piping procedure.
2. If included, remove locknut (item 4) and washer (item 5) from flange assembly (item 6).
3. Place flange assembly through hole in wall and tighten securely with locknut. For fittings with angle flange (item 8), secure angle flange to wall using the two screws (item 9) provided.
4. If rod is too long cut proper length from end opposite handle attachment.
5. Place rod and handle assembly (item 3) through hole in flange and into sleeve/collar assembly (item 7) tighten set screw (item 2) to secure rod.

Accesorios de Control Remoto

INSTRUCCIONES DE INSTALACIÓN

EN LA PAGINA 11 HALLARÁ LA ILUSTRACIÓN.

1. Monte el cuerpo de la válvula (ítem 1) dentro la campana de humos usando un procedimiento estándar para el montaje de tuberías.
2. Si vienen incluidas, saque la contratuerca (ítem 4) y la arandela (ítem 5) del conjunto del reborde (ítem 6).
3. Pase el conjunto del reborde a través del orificio en la pared y apriételo firmemente con la contratuerca. Para los accesorios con reborde en ángulo (ítem 8) fije el reborde en ángulo a la pared usando los dos tornillos (ítem 9) provistos.
4. Si la barra es demasiado larga, córtela a la longitud apropiada desde el extremo opuesto al aditamento del mango.
5. Pase el conjunto de la barra y el mango (ítem 3) a través del orificio en el reborde y dentro del conjunto manga/collar (ítem 7). Apriete el tornillo de retención (ítem 2) para fijar la barra en posición.

Produits de robinetterie a commande a distance

INSTRUCTIONS D'INSTALLATION

1. Assemblez le corps de valve (élément 1) dans la hotte d'aspiration à l'aide d'une méthode de tuyautage standard.
2. S'ils sont inclus, retirez le contre-écrou (élément 4) et la rondelle (élément 5) de l'ensemble de la collerette (élément 6).
3. Placez l'ensemble à collerette à travers le trou dans le mur et serrez-le fermement à l'aide du contre-écrou. Pour les robinetteries à collerette angulaire (élément 8), fixez la collerette angulaire au mur à l'aide des deux vis (élément 9) fournies.
4. Si la tige est trop longue, coupez la longueur appropriée à l'extrémité opposée à la fixation de la poignée.
5. Placez l'ensemble tige et poignée (élément 3) à travers le trou dans la collerette et dans l'ensemble manchon/collerette (élément 7), serrez la vis de réglage (élément 2) pour fixer la tige.

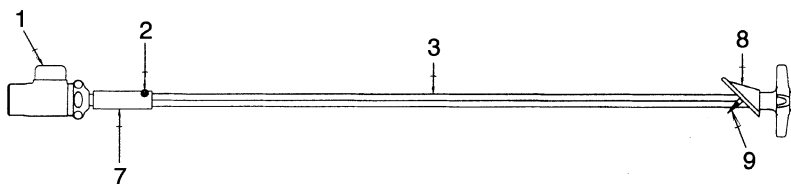

- | | |
|---|---|
| 1) BODY
CUERPO
CORPS | 6) FLANGE ASSEMBLY
CONJUNTO DE REBORDE
ENSEMBLE A COLLERETTE |
| 2) SET SCREW
TORNILLO DE RETENCIÓN
VIS DE REGLAGE | 7) SLEEVE/COLLAR ASSEMBLY
CONJUNTO MANGA/COLLAR
ENSEMBLE MANCHON/COLLERETTE |
| 3) ROD WITH HANDLE ASSEMBLY
BARRA CON CONJUNTO DE MANGO
TIGE AVEC POIGNEE | 8) ANGLE FLANGE
REBORDE EN ÁNGULO
COLLERETTE ANGULARIA |
| 4) LOCKNUT
CONTRATUERCA
CONTRE-ECROU | 9) SCREW
TORNILLO
VIS |
| 5) WASHER
ARANDELA
RONDELLE | |

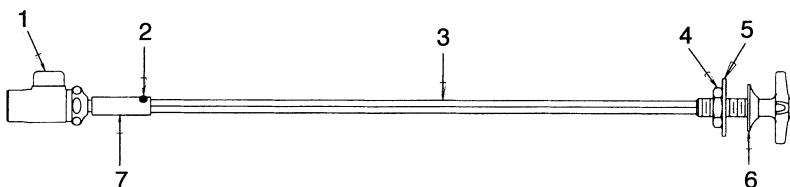

Panel Mounted Fumehood Valves

INSTALLATION INSTRUCTIONS

REFER TO PAGE 15 FOR ILLUSTRATION.

1. This Panel mounted fumehood valve has been shipped as shown below to ease installation. It is designed to be installed in a 45 angled fumehood equipped with 1-1/2" (38.1mm) diameter mounting holes. Before proceeding with the installation, identify and familiarize yourself with all of the components shown in figure #1.
IMPORTANT NOTE: The front load fumehood fittings described in these installation instructions are available in both right hand and left hand models. Right hand models are marked on both sides of the body with an "R" and left hand models are similarly marked with an "L". Due to the use of these fittings in both right and left hand fumehoods, the bodies are marked on both sides with directional flow arrows. Regardless of the model used, the fittings are designed to be installed such that the inlet is on the bottom.
2. Remove the hold-down nut from the body and the handle screw from the stem. With a pair of pliers or channel locks, insure that the shoulder washer has been tightened into place against the body such that the threads on the two components lock together.
3. Place the front end of the body (end which contains the operating cartridge) through the 1-1/2" diameter hole in the fumehood and secure the fitting in place by assembling the hold-down nut onto the body handtight from the front of the fumehood (see figure #2). Do not fully tighten the hold-down nut at this time.
4. Align the mounted fitting from the backside of the fumehood such that the body's inlet and outlet are in line and the body is parallel to the fumehood's sidewall. Using your free hand or a tool to support the valve body from the backside, tighten the hold-down nut securely.
5. With fitting now firmly secured to the fumehood, place the handle onto the stem and tighten it into place with the screw removed from the stem in step #2. If applicable, place the appropriate index button into handle counterbore.
6. Complete the inlet and outlet piping to the fitting and check for leaks.

*** IMPORTANT SERVICE NOTE ***

The Chicago Faucet Panel mounted fumehood fitting has been designed such that future servicing of the fitting's cartridge can be done from the front (user's) side of the fumehood. To do this, insure that the main supply valve to the fitting has been completely turned off and then purged by completely opening the fitting and releasing trapped material into the fumehood atmosphere. Then, support the entire fitting by holding the hold-down nut in place with a wrench before loosening the cartridge's capnut.

Válvulas de campana de humos montadas en panel

INSTRUCCIONES DE INSTALACIÓN

EN LA PAGINA 15 HALLARÁ LA ILUSTRACIÓN.

1. Para facilitar su instalación, esta válvula de campana de humos montada en panel llega a sus manos como se muestra abajo en la figura. Está diseñada para su instalación en una campana de humos con un ángulo de 45 grados equipada con orificios de montaje de 1-1/2 pulgada (38.1 mm) de diámetro. Antes de seguir adelante con la instalación, identifique y familiarícese con todos los componentes como se muestra en la Figura 1.

NOTA IMPORTANTE: Los accesorios de campana de humos de carga frontal descritos en estas instrucciones de instalación están disponibles en modelos de mano derecha o de mano izquierda. Los modelos de mano derecha están marcados en ambos lados del cuerpo con una *¡R!* y los modelos de mano izquierda están marcados similarmente con una *¡L!*. Debido al uso de estos accesorios en las campanas de humo de mano derecha y mano izquierda, los cuerpos están marcados en ambos lados con flechas de flujo direccional. Independientemente del modelo que se use, los accesorios están diseñados para ser instalados de tal manera que la entrada quede en la parte inferior.

2. Saque la tuerca de sujeción del cuerpo y el tornillo del mango del vástago. Con unos alicates o pinzas, asegúrese de que la arandela del hombrillo haya quedado bien apretada en su lugar contra el cuerpo de tal manera que las roscas en los dos componentes se enrosquen juntas.
3. Pase el extremo delantero del cuerpo (el extremo que contiene el cartucho de operación) a través del orificio de 1-1/2 pulgada de diámetro en la campana de humos y asegure el accesorio en posición montando la tuerca de sujeción apretándola a mano en el cuerpo de la válvula desde la parte frontal de la campana de humos (vea la Figura 2). No apriete totalmente la tuerca de sujeción con una llave en este momento.
4. Alinee el accesorio montado desde la parte posterior de la campana de humos de tal modo que la entrada y la salida del cuerpo queden en línea y el cuerpo quede paralelo a la pared lateral de la campana de humos. Usando su mano libre o una herramienta para soportar el cuerpo de la válvula desde el lado posterior, apriete firmemente la tuerca de sujeción.
5. Teniendo al accesorio firmemente asegurado a la campana de humos, coloque el mango sobre el vástago y apriételo en su lugar con el tornillo que se sacó del vástago en el paso #2. Si corresponde, introduzca el botón apropiado de posicionamiento dentro del orificio ensanchado del mango.
6. Complete la instalación de la tubería de entrada y salida que va al accesorio y revise para detectar fugas.

*** IMPORTANTE NOTA PARA EL MANTENIMIENTO Y REPARACIÓN ***

El accesorio de campana de humos montado en panel de Chicago Faucet ha sido diseñado de tal manera que las futuras tareas de mantenimiento y reparación del cartucho del accesorio puedan realizarse desde el lado frontal (de frente al usuario) de la campana de humos. Para realizar estas tareas, asegúrese de que se haya cerrado completamente la válvula de suministro principal al accesorio. Seguidamente, esa válvula deberá purgarse abriendo completamente el accesorio y descargando el material atrapado dentro de la atmósfera de la campana de humos. A continuación, soporte todo el accesorio sosteniendo la tuerca de sujeción en su lugar con una llave antes de aflojar la tuerca-tapa del cartucho.

Valves de hotte d'aspiration montées sur panneau

INSTRUCTIONS D'INSTALLATION

REPORTEZ-VOUS À LA PAGE 15 POUR ILLUSTRATION.

1. Cette valve de hotte d'aspiration montée sur panneau a été expédiée comme illustré ci-dessous pour en faciliter l'installation. Elle est conçue pour être installée dans une hotte d'aspiration inclinée à 45° dotée de trous de montage de 38,1 mm de diamètre. Avant de poursuivre l'installation, identifiez et familiarisez-vous avec tous les éléments illustrés à la figure No. 1.
REMARQUE IMPORTANTE : Les robinetteries de hotte d'aspiration à chargement avant décrites dans ces instructions d'installation sont disponibles à la fois dans les modèles pour droitiers et pour gauchers. Les modèles pour droitiers sont marquées des deux côtés du corps par un "R" et ceux pour gauchers, de manière similaire avec un "L". En raison de l'utilisation de ces robinetteries à la fois dans des hottes d'aération vers la droite et vers la gauche, les corps sont marqués des deux côtés avec des flèches directionnelles du flux. Indépendamment du modèle utilisé, les robinetteries sont conçues pour être installées de telle manière que l'arrivée a lieu du bas.
2. Retirez l'écrou de maintien du corps et la vis de poignée de la tige. A l'aide d'une paire de pinces plates ou de verrous de tuyau, assurez-vous que la rondelle à collerette a été serrée en place contre le corps de telle sorte que le filetage des deux éléments se verrouille ensemble.
3. Placez l'extrémité avant du corps (l'embout renfermant la cartouche de fonctionnement) à travers le trou de 38,1 mm de diamètre dans la hotte d'aspiration et fixez la robinetterie en place en assemblant l'écrou de maintien sur le corps et en le serrant à la main depuis l'avant de la hotte (voir Figure 2). Ne serrez pas complètement l'écrou de maintien à ce moment.
4. Alignez la robinetterie montée depuis l'arrière de la hotte d'aspiration de telle sorte que l'entrée et la sortie du corps soient alignées et que le corps soit parallèle à la paroi latérale de la hotte. A l'aide de votre main libre ou d'un outil pour soutenir le corps de la valve depuis l'arrière, serrez fermement la vis de maintien.
5. La robinetterie étant maintenant solidement fixée sur la hotte d'aspiration, placez la poignée sur la tige et serrez-la en place à l'aide de la vis retirée de la tige à l'étape 2. Le cas échéant, placez le bouton cranté approprié dans le logement cylindrique de la poignée.
6. Achevez le tuyautage d'arrivée et de sortie de la robinetterie et vérifiez l'absence de fuites.

*** IMPORTANTE NOTE DE SERVICE ***

La robinetterie de hotte d'aspiration montée sur panneau de chez Chicago Faucet a été conçue de telle manière que tout service ultérieur de la cartouche de robinetterie puisse être effectué depuis l'avant (côté d'utilisation) de la hotte. Pour ce faire, assurez-vous que la valve d'alimentation principale de la robinetterie est complètement fermée puis purgée en ouvrant complètement la robinetterie et en libérant tout matériau pris dans l'atmosphère de la hotte d'aspiration. Ensuite, supportez l'ensemble de la robinetterie en maintenant l'écrou de maintien en place à l'aide d'une clé avant de relâcher l'écrou à chapeau de la cartouche.

**FRONT LOAD FUMEHOOD VALVE OR
PANEL MOUNTED FUMEHOOD VALVE**

**VÁLVULA DE CAMPANA DE HUMOS DE
CARGA FRONTAL O VÁLVULAS DE
CAMPANA DE HUMOS MONTADAS EN PANEL**

**VALVE DE HOTTE D'ASPIRATION À
CHARGEMENT AVANT OU VALVES DE
HOTTE MONTEES SUR PANNEAU**

- 1) BODY
CUERPO
CORPS
- 2) SHOULDER WASHER
ARANDELA DE HOMBRILLO
RONDELLE A COLLERETTE
- 3) HOLD DOWN NUT
TUERCA DE SUJECIÓN
ECROU DE MAINTIEN
- 4) CARTRIDGE STEM
VÁSTAGO DEL CARTUCHO
TIGE DE CARTOUCHE
- 5) HANDLE SCREW
TORNILLO DEL MANGO
VIS DE POIGNEE

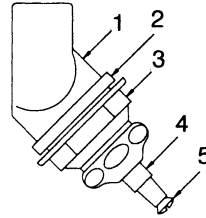

**FIGURE 1
FIGURA 1
FIGURE 1**

**PLACE BODY THROUGH FUMEHOOD
PASE EL CUERPO A TRAVÉS DE LA CAMPANA
PLACEZ LE CORPS A TRAVERS LA HOTTE**

**SCREW HOLD DOWN NUT ON HANDTIGHT
ENROSQUE LA TUERCA DE SUJECIÓN APRETÁNDOLA CON LA MANO
VISSEZ L'ECROU DE MAINTIEN A LA MAIN**

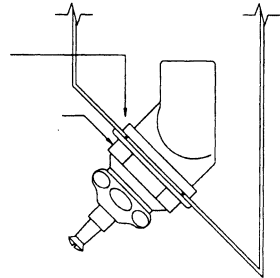

**FIGURE 2
FIGURA 2
FIGURE 2**

“Quatern” and Slo-Compression Cartridges

INSTALLATION INSTRUCTIONS

REFER TO PAGE 18 FOR ILLUSTRATION.

1. Always place a new cartridge in the closed position when installing into valve body.
2. TO INSTALL RIGHT HAND CARTRIDGE, push cartridge into body until it seats. Add cap nut and tighten HAND TIGHT. Add handle.
3. Hold handle in CLOSED POSITION and fully tighten cap nut to 15-25 FT. LB. torque.
4. TO INSTALL LEFT HAND CARTRIDGE, push cartridge into body until it seats. Add cap nut and tighten HAND TIGHT. Add handle.
5. Hold handle in OPEN POSITION and fully tighten cap nut to 15-25 FT. LB. torque.
6. Return handle in closed position and check handle alignment.

NOTE: Cartridges are stamped “LH” to designate left hand and “RH” to designate right hand.

Cartuchos “Quatern” y Cartuchos de Compresión Lenta

INSTRUCCIONES DE INSTALACIÓN

EN LA PAGINA 18 HALLARÁ LA ILUSTRACIÓN.

1. Coloque siempre un cartucho nuevo en la posición cerrada al instalarlo en el cuerpo de la válvula.
2. PARA INSTALAR UN CARTUCHO DERECHO, empuje al cartucho hacia dentro del cuerpo hasta que quede completamente alojado en él. Añada la tuerca tapa hasta que quede apretada al tacto. Añada el mango.
3. Sostenga el mango en la POSICION CERRADA y apriete totalmente la tuerca tapa con un efecto de torsión de 15-25 FT/LB (2-3.45 kilográmetros).
4. PARA INSTALAR UN CARTUCHO IZQUIERDO, empuje el cartucho hacia dentro del cuerpo hasta que quede completamente alojado en él. Añada la tuerca tapa y déle vuelta hasta que quede APRETADA AL TACTO. Añada el mango.
5. Sostenga el mango en la POSICIÓN ABIERTA y apriete totalmente la tuerca tapa con un efecto de torsión de 15-25 FT/LB (2-3.45 kilográmetros).
6. Regrese el mango a la posición cerrada y compruebe la alineación del mango.

NOTA: Los mangos llevan grabadas las letras "LH" para designar el lado izquierdo y las letras "RH" para designar el lado derecho.

Cartouches “Quatern” et de compression lente

INSTRUCTIONS D'INSTALLATION

REPORTEZ-VOUS À LA PAGE 18 POUR ILLUSTRATION.

1. Placez toujours une nouvelle cartouche en position fermée lors de son installation dans le corps de la valve.
2. POUR INSTALLER UNE CARTOUCHE À DROITE, poussez la cartouche dans le corps jusqu'à ce qu'elle soit bien en place. Ajoutez l'écrou du haut et serrez À LA MAIN. Ajoutez la poignée.
3. Maintenez la poignée en POSITION FERMEE et vissez complètement l'écrou du haut à 15-25 PIEDS/LB (2-3,45 kg) de torque.
4. POUR INSTALLER UNE CARTOUCHE À GAUCHE, poussez la cartouche dans le corps jusqu'à ce qu'elle soit bien en place. Ajoutez l'écrou du haut et serrez À LA MAIN. Ajoutez la poignée.
5. Maintenez la poignée en POSITION OUVERTE et vissez complètement l'écrou du haut à 15-25 PIEDS/LB (2-3,45 kg) de torque.
6. Faites revenir la poignée en position fermée et vérifiez son alignement.

REMARQUE : Les cartouches sont marquées “LH” pour désigner le côté gauche et “RH” pour désigner le côté droit.

“QUATURN”

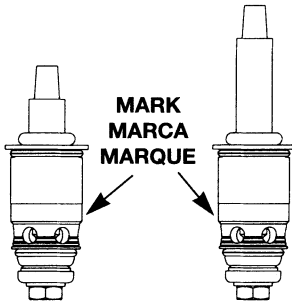

EXPOSED
1-100XT
LEFT HAND

1-099XT
RIGHT HAND

EXPUESTO
1-100XT
IZQUIERDO

1-099XT
DERECHO

À DÉCOUVERT
1-100XT
GAUCHE

1-099XT
DROIT

CONCEALED
377XTLH
LEFT HAND

377XTRH
RIGHT HAND

OCULTO
377XTLH
IZQUIERDO

377XTRH
DERECHO

DISSIMULÉ
377XTLH
GAUCHE

377XTRH
DROIT

SLO-COMPRESSION COMPRESSION LENTA COMPRESSION LENTE

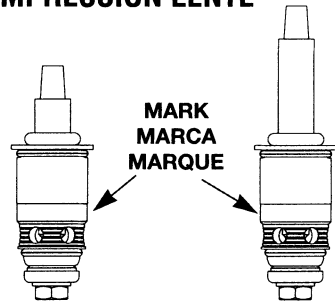

EXPOSED
217XTLH
LEFT HAND

217XTRH
RIGHT HAND

EXPUESTO
217XTLH
IZQUIERDO

217XTRH
DERECHO

À DÉCOUVERT
217XTLH
GAUCHE

217XTRH
DROIT

CONCEALED
274XTLH
LEFT HAND

274XTRH
RIGHT HAND

OCULTO
274XTLH
IZQUIERDO

274XTRH
DERECHO

DISSIMULÉ
274XTLH
GAUCHE

274XTRH
DROIT

“Klo-Self” (Cam-in-Cap) Handle Type Self-Closing Operating Cartridges

INSTALLATION INSTRUCTIONS

REFER TO PAGE 20-21 FOR ILLUSTRATION.

1. Place cartridge into body and tighten cap nut by hand.
2. Add handle and set in desired position.
3. Hold handle in place and fully tighten cap nut with wrench to 15-25 FT. LB. torque.

NOTE: HOT AND COLD UNITS ARE IDENTICAL.

Cierre Automatico “Klo-Self” (Arbol en Tapa) Cartuchos de Operacion de Cierre Automatico Tipo Mango

INSTRUCCIONES DE INSTALACION

EN LA PAGINA 20-21 HALLARÁ LA ILUSTRACIÓN.

1. Coloque el cartucho dentro del cuerpo y apriete la tuerca tapa con la mano.
2. Añada el mango y ajústelo en la posición deseada.
3. Sostenga el mango en su lugar y apriete totalmente la tuerca tapa con llave con un efecto de torsión de 15-25 FT/LB (2-3.45 kilográmetros).

NOTA: LAS UNIDADES DE AGUA FRIA Y AGUA CALIENTE SON IDENTICAS.

“Klo-Self” (Cam-in-Cap) Cartouches à auto-fermeture à manette

INSTRUCTIONS D'INSTALLATION

REPORTEZ-VOUS À LA PAGE 20-21 POUR ILLUSTRATION.

1. Placer la cartouche dans le corps du robinet et serrer l'écrou à chapeau avec les doigts.
2. Poser la manette dans la position désirée.
3. Tout en maintenant la manette en place, serrer l'écrou à chapeau entre 1.7-2.8 n-m à l'aide d'une clé.

N.B. LES CARTOUCHES POUR EAU CHAUDE ET POUR EAU FROIDE SONT IDENTIQUES.

**SELF-CLOSING
CARTRIDGE**

**CARTUCHO
DE CIERRE AUTOMÁTICO**

**CARTOUCHE A
AUTO-FERMETURE**

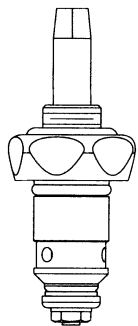

**825X
WITH
ESCUTCHEON
CON
ESCUDETE
AVEC ROSACE**

**KLO-SELF
CARTRIDGE**

**CARTUCHO
“KLO-SELF”**

**CARTOUCHE
KLO-SELF**

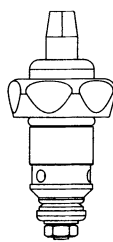

**826X
WITHOUT
ESCUTCHEON
SIN
ESCUDETE
SANS ROSACE**

NEEDLE VALVE CARTRIDGES CARTUCHOS DE VÁLVULA DE AGUJA CARTOUCHES DE VALVE A AIGUILLE

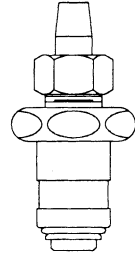
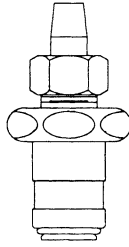
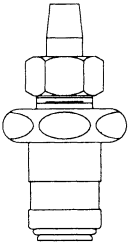

**HIGH PRESSURE
 STANDARD GAS CARTRIDGE**
**CARTUCHO ESTÁNDAR DE GAS
 A ALTA PRESIÓN**
**CARTOUCHE À GAZ STANDARD
 HAUTE PRESSION**

MICRO CARTRIDGE
MICROCARTUCHO
MICRO-CARTOUCHE

962X

966X
**MICRO CARTRIDGE
 WITH BRASS SEAT**

966XSS
**WITH STAINLESS
 STEEL SEAT**

962X

966X
**MICROCARTUCHO
 CON ASIENTO DE COBRE**

966XSS
**CON ASIENTO DE
 ACERO INOXIDABLE**

962X

966X
**MICRO CARTOUCHE
 AVEC BASE EN LAITON**

966XSS
**AVEC BASE
 EN ACIER INOXYDABLE**

NOTE: THIS IS AN ACCURATE CONTROL NEEDLE VALVE CARTRIDGE HAVING A FINE PITCH STEM THREAD. THE CARTRIDGE IS RIGHT HAND. CLOSING IN A CLOCKWISE DIRECTION. CLOSURE IS EASY AND EXCESSIVE CLOSING TORQUES SHOULD NOT BE APPLIED.

NOTA: ESTE ES UN CARTUCHO DE VÁLVULA DE CONTROL DE PRECISIÓN QUE TIENE UNA ROSCA DE VÁSTAGO DE PASO CORTO. EL CARTUCHO ES DERECHO, SE CIERRA DÁNDOLE VUELTA EN EL SENTIDO DE LAS AGUJAS DEL RELOJ (HACIA LA DERECHA). ES FÁCIL CERRARLO Y NO SE DEBE APLICAR UNA PRESIÓN O TORSIÓN EXCESIVA AL CERRARLO.

REMARQUE : IL S'AGIT D'UNE CARTOUCHE DE VALVE A AIGUILLE A CONTROLE PRECIS A TIGE FILETEE FINE. LA CARTOUCHE EST DE TYPE DROITIERE. SE FERMANT DANS LE SENS DES AIGUILLES D'UNE MONTRE. LA FERMETURE EST AISEE ET DES FORCES DE FERMETURE EXCESSIVES NE DOIVENT PAS ETRE APPLIQUEES.

SPOUTS Rigid/Swing Conversion Gooseneck and Vacuum Breaker Gooseneck

INSTALLATION INSTRUCTIONS

REFER TO PAGE 23 FOR ILLUSTRATION.

1. If spout nut is NOT assembled to spout, remove outlet and assemble spout nut over outlet end, then run spout nut down until it sits on shoulder of spout joint. Reassemble outlet.
2. FOR RIGID SPOUTS: Place 1/8" thick plastic washer into spout base bore and discard plastic split washers.
FOR SWING SPOUTS: Assemble plastic split washers to spout joint and discard 1/8" thick plastic washer.
3. Assemble spout assembly into spout base and tighten spout nut.

Surtidores Conversión Rígida/Giratoria Cuello de Cisne y Cuello de Cisne Rompedor de Vacío

INSTRUCCIONES DE INSTALACIÓN

EN LA PAGINA 23 HALLARÁ LA ILUSTRACIÓN.

1. Si la tuerca del surtidor NO ESTA montada en el surtidor, saque la boquilla de salida y monte la tuerca del surtidor pasándola por el extremo de la boquilla de salida; seguidamente deslice la tuerca del surtidor hacia abajo hasta que se aloje en la pestaña de la junta del surtidor. Vuelva a montar la boquilla de salida.
2. PARA SURTIDORES RÍGIDOS: Coloque la arandela plástica de 1/8 pulgada de espesor en el diámetro interior de la base del surtidor y deseche las arandelas plásticas partidas.
PARA SURTIDORES GIRATORIOS: Monte las arandelas plásticas partidas en la junta del surtidor y deseche la arandela plástica de 1/8 pulgada de espesor.
3. Monte el conjunto del surtidor en la base del surtidor y apriete la tuerca del surtidor.

BeCS conversion rigide/mobile à col de cygne et à col de cygne casse vide

INSTRUCTIONS D'INSTALLATION

1. Si l'écrou du bec N'EST PAS monté sur le bec, retirez l'embout et montez l'écrou du bec sur l'extrémité de l'embout, puis faites descendre cet écrou jusqu'à ce qu'il repose sur le rebord du joint du bec. Remontez l'embout.
2. POUR LES BECS RIGIDES : placez une rondelle en plastique de 1/8" d'épaisseur dans l'alésage du socle du bec et jetez les rondelles fendues en plastique.
POUR LES BECS MOBILES : montez les rondelles fendues en plastique sur le joint du bec et jetez la rondelle en plastique de 1/8" d'épaisseur.
3. Montez l'ensemble du bec dans son socle et serrez l'écrou du bec.

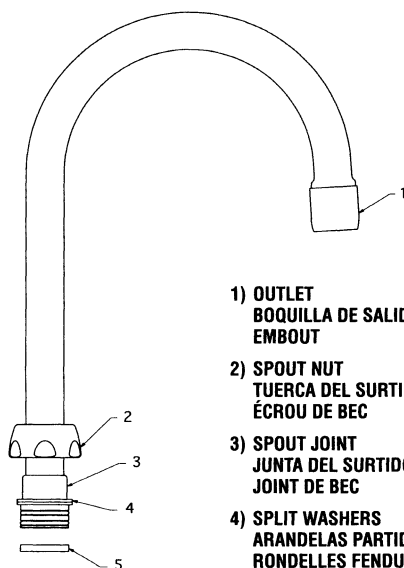

- 1) OUTLET
BOQUILLA DE SALIDA
EMBOUT
- 2) SPOUT NUT
TUERCA DEL SURTIDOR
ÉCROU DE BEC
- 3) SPOUT JOINT
JUNTA DEL SURTIDOR
JOINT DE BEC
- 4) SPLIT WASHERS
ARANDELAS PARTIDAS
RONDELLES FENDUES
- 5) 1/8" THICK WASHER
ARANDELA DE 32 MM DE ESPESOR
RONDELLE DE 1/8" D'ÉPAISSEUR

Care and Maintenance

All Chicago Faucet fittings are designed and engineered to meet or exceed industry performance standards.

Care should be taken cleaning this product. Do not use abrasive cleaners, chemicals or solvents as they can result in surface damage.

Use mild soap with warm water for cleaning and protecting the life of Chicago Faucet fittings.

Cuidado y Mantenimiento

Todos los accesorios de Chicago Faucet son diseñados y fabricados para satisfacer o superar las normas de calidad de la industria.

Se debe tener cuidado al limpiar este producto. No use limpiadores abrasivos, químicos o solventes, puesto que pueden dañar la superficie.

Use un jabón suave y agua tibia para limpiar y proteger la vida útil de los accesorios de Chicago Faucet.

Entretien

Tous les produits de robinetterie Chicago Faucet sont conçus et fabriqués de manière à atteindre et dépasser les normes de l'industrie.

Le nettoyage de ce produit nécessite certaines précautions. Ne pas utiliser de nettoyeur abrasif, de produit chimique ni de solvant: le fini du produit pourrait être altéré.

Nettoyer les produits de robinetterie Chicago Faucets avec de l'eau tiède et un savon doux afin de prolonger leur vie utile.

1-800-TEC-TRUE

For installation questions or other technical assistance call,
1-800-TEC-TRUE.

Si tiene alguna pregunta respecto a la instalación
o si desea asistencia técnica llame al
1-800-TEC-TRUE

Pour toute question concernant l'installation
ou d'autres détails techniques, composez
1-800-TEC-TRUE

CHICAGO FAUCET LIMITED WARRANTY

The CHICAGO FAUCET COMPANY ("Chicago Faucets") extends to the original consumer the following warranties for Genuine Chicago Faucets manufactured products and components, or other components under the Chicago Faucets Warranties, (collectively, the "Products") used in commercial or residential applications:

Lifetime Faucet Warranty The "Faucet", defined as any metal cast, forged, stamped or formed portion of the Product, not including electronic or moving parts or water restricting components, or other components covered under the Chicago Faucet warranties, is warranted against manufacturing defects for the life of the Product.

Five Year Cartridge Warranty - Commercial The "Cartridge", defined as the metal portion of any Product typically referred to by the product numbers containing 1-099XT and 1-100X, excluding any rubber or plastic components, is warranted against manufacturing defects for a period of five (5) years from the date of Product purchase. All Cartridges included in Chicago Faucet's Single Control or Shower Products are also warranted against manufacturing defects for a period of five (5) years from the date of Product purchase.

Lifetime Cartridge Warranty - Residential For products used in residential applications, the "Cartridge", as described above, is warranted for the lifetime of the faucet.

One Year Finish Warranty - Commercial For Products used in commercial applications, the finish of the Product is warranted against manufacturing defects for a period of one (1) year from the date of Product purchase.

Five Year Finish Warranty - Residential For Products used in residential applications, the finish of the Product is warranted against manufacturing defects for a period of five (5) years from the date of Product purchase.

Other Warranties All other Products not covered above are warranted against manufacturing defects for a period of one (1) year from the Product purchase.

Restrictions Apply

For complete warranty details, contact your Chicago Faucets sales representative or Chicago Faucets, Consumer Affairs, 2100 S. Clearwater Drive, Des Plaines, Illinois, 60018.

GARANTIA LIMITADA DE CHICAGO FAUCETS

La CHICAGO FAUCET COMPANY ("Chicago Faucets") le otorga al comprador original las siguientes garantías para los productos y componentes auténticos fabricados por Chicago Faucets o demás componentes vendidos bajo las Garantías de Chicago Faucets (colectivamente denominados los "Productos") utilizados en aplicaciones comerciales o residenciales:

Garantía de los Grifos de por vida El "Grifo" (definido como cualquier porción fundida, forjada, estampada o formada en metal del Producto, sin incluir piezas electrónicas o móviles ni tampoco los componentes que restrinjan el flujo del agua u otros componentes cubiertos bajo otras garantías de Chicago Faucets) está garantizado contra defectos de fabricación durante toda la vida del Producto.

Garantía de los Cartuchos por cinco años - Aplicaciones Comerciales El "Cartucho" (definido como la porción metálica de cualquier Producto al que se le denomina típicamente por los números de producción que contienen 1-099XT y 1-100XT, excluyendo cualquier componente de plástico o de caucho) está garantizado contra defectos de fabricación durante un período de cinco (5) años contados a partir de la fecha de compra del Producto. Todos los Cartuchos incluidos en los Productos para Ducha (Shower) o los Productos de un Solo Control (Single Control) de Chicago Faucets también están garantizados contra defectos de fabricación durante un período de cinco (5) años contados a partir de la fecha de compra del Producto.

Garantía de los Cartuchos de por vida - Aplicaciones Residenciales Para los Productos usados en aplicaciones residenciales, el "Cartucho", tal como se le describió en el párrafo anterior, está garantizado durante toda la vida del Grifo.

Garantía del Acabado por un año - Aplicaciones Comerciales Para los Productos usados en aplicaciones comerciales, el acabado del Producto está garantizado contra defectos de fabricación durante un período de un (1) año contado a partir de la fecha de compra del Producto.

Garantía del Acabado por cinco años - Aplicaciones Residenciales Para los Productos usados en aplicaciones residenciales, el acabado del Producto está garantizado contra defectos de fabricación durante un período de cinco (5) años contados a partir de la fecha de compra del Producto.

Otras Garantías Todos los demás Productos que no están cubiertos por las disposiciones anteriores están garantizados contra defectos de fabricación durante un período de un (1) año contado a partir de la fecha de compra del Producto.

Pueden Aplicarse Restricciones

Para obtener detalles completos sobre las garantías, póngase en contacto con su representante de ventas de Chicago Faucets o directamente con Chicago Faucets, enviando una carta a: Consumer Affairs, 2100 S. Clearwater Drive, Des Plaines, Illinois, 60018

GARANTIE LIMITÉE DU ROBINET CHICAGO FAUCETS

CHICAGO FAUCET COMPANY ("Chicago Faucets") offre au consommateur original les garanties suivantes pour les produits et éléments voir authentiques fabriqués par Chicago Faucets, ou les autres éléments sous min. Garanties de Chicago Faucets, (ensemble, les "Produits") utilisés à des fins commerciales ou résidentielles:

Garantie à vie du robinet Le "Robinet", défini comme toute partie en métal coulé, forgé, matriqué ou ouvré du Produit, à l'exclusion des pièces électroniques ou mobiles ainsi que les éléments de restriction d'eau ou les éléments mentionnés dans les garanties de Chicago Faucet, est garantie à vie contre tout vice de fabrication.

Garantie de cinq ans de la cartouche - utilisations commerciales La "Cartouche", défini comme la partie en métal de tout dont les numéros de référence Produit contiennent 1-099XT et 1-100XT, à l'exclusion des éléments de caoutchouc ou de plastique, est garantie contre tout vice de fabrication pour une période de cinq (5) ans à compter de la date d'achat du Produit. Toutes les cartouches incluses dans les Produits à contrôle unique ou Produits pour la douche sont garanties aussi contre tout vice de fabrication pour une période de cinq (5) ans à compter de la date d'achat du Produit.

Garantie à vie de la cartouche - utilisations résidentielles Pour les produits à usage résidentiel, la "Cartouche", défini ci-dessus, est garantie à vie contre tout vice de fabrication.

Garantie d'un an - utilisations commerciales La finition des Produits utilisés à des fins commerciales est garantie contre tout vice de fabrication pour une période d'un (1) an à compter de la date d'achat du Produit.

Garantie de cinq ans - utilisations résidentielles La finition des Produits à usage résidentiel est garantie contre tout vice de fabrication pour une période de cinq (5) ans à compter de la date d'achat du Produit.

Autres garanties Les Produits qui ne sont pas mentionnés ci-dessus sont garantis contre tout vice de fabrication pour une période d'un (1) an à compter de la date d'achat du Produit.

Certaines restrictions s'appliquent

Pour obtenir des renseignements détaillés sur les garanties, contactez votre revendeur Chicago Faucets ou Chicago Faucets, Consumer Affairs, 2100 S. Clearwater Drive, Des Plaines, Illinois 60018.



The Chicago Faucet Company
2100 Clearwater Drive
Des Plaines, IL 60018-5999
Phone 847/803-5000 • Fax: 847/298-3101

Last As Long As the Building