

 SouthSpa  
left-handed bidet attachment

**OWNER'S MANUAL**

LH-22 Bidet Attachment

Dual-Temperature / Dual-Nozzles



## **Attach Proof of Purchase to This Page**

Adjunte prueba de compra a esta página

Joindre une preuve d'achat à cette page

---

# CONTENTS

---

## PRODUCT INFORMATION

|                             |        |
|-----------------------------|--------|
| Product Features . . . . .  | Page 2 |
| Parts List. . . . .         | Page 3 |
| Product Dimensions. . . . . | Page 4 |

## PRODUCT INSTALLATION

|   |         |
|---|---------|
| Before Installation . . . . .             | Page 5  |
| Connecting the Cold Water Supply. . . . . | Page 6  |
| Connecting the Hot Water Supply. . . . .  | Page 8  |
| Installing the Bidet Attachment . . . . . | Page 10 |

## PRODUCT OPERATION

|                              |         |
|------------------------------|---------|
| Using the SouthSpa. . . . .  | Page 12 |
| Nozzle Positioning . . . . . | Page 12 |

## MAINTENANCE

|                                 |         |
|---------------------------------|---------|
| Cleaning the SouthSpa . . . . . | Page 13 |
| Short Term Non-Use . . . . .    | Page 13 |

|                 |         |
|-----------------|---------|
| <b>WARRANTY</b> | Page 14 |
|-----------------|---------|

|                |         |
|----------------|---------|
| <b>CONTACT</b> | Page 15 |
|----------------|---------|

|                        |         |
|------------------------|---------|
| <b>SPANISH VERSION</b> | Page 16 |
|------------------------|---------|

|                       |         |
|-----------------------|---------|
| <b>FRENCH VERSION</b> | Page 31 |
|-----------------------|---------|

# PRODUCT INFORMATION

---

## PRODUCT FEATURES

- High-quality ABS material with full body panel
- Hygienic dual retractable nozzles
- Self-cleaning nozzle feature
- Adjustable temperature for ambient and warm water washes
- Positionable nozzles
- Adjustable water pressure
- Ceramic core internal valve with patented uni-body construction for safety
- High-quality metal 7/8" and 3/8" T-valves
- Durable braided metal cold water hose
- High-temperature, durable hot water flex tubing
- No electricity or batteries required
- Easy installation and adjustable toilet fit
- All accessories included for standard installation
- One-year warranty

## PARTS LIST

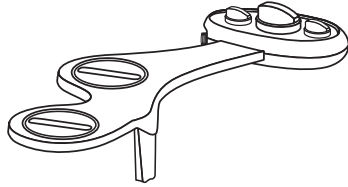

Bidet attachment with turn-dial control and adjustable brackets

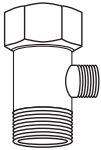

Cold water 7/8"  
T-valve Connector

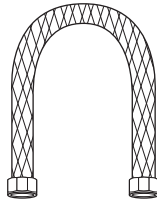

25" braided metal  
bidet hose

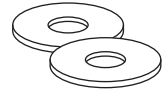

Large rubber washer (2)

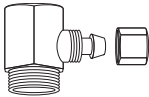

Hot water T-valve with  
1/4" Pressure Connector  
& Pressure Cap  
(3/8" x 3/8")

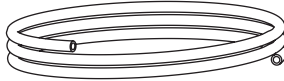

1/4" Hot water flex tubing



Small rubber washer (2)



Hot water flex tubing  
pressure connector  
with pressure cap

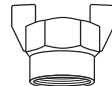

Hot water supply cap

# PRODUCT INFORMATION (cont.)

## PRODUCT DIMENSIONS

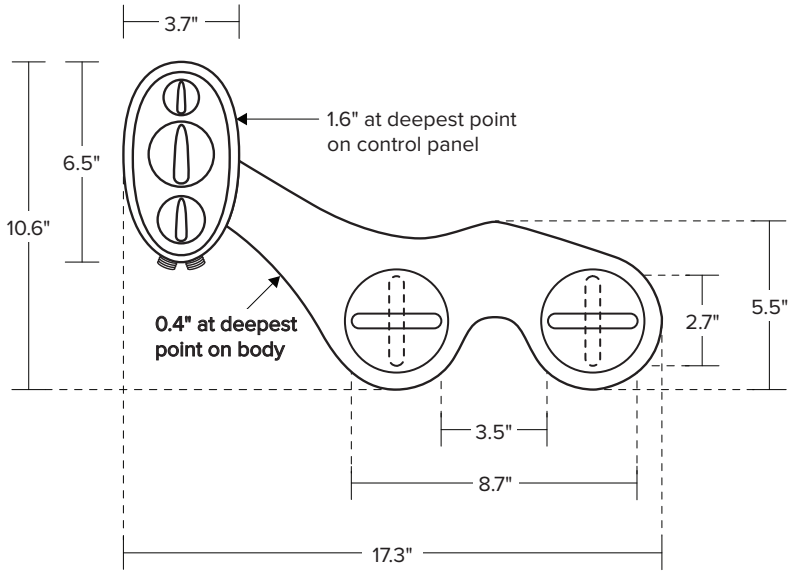

# PRODUCT INSTALLATION

## BEFORE INSTALLATION

### IMPORTANT

Please be advised that the provided T-Valve should be installed at the Fill Valve under the toilet tank, and NOT at the cold water supply coming from the wall.

If you do not have access to the Fill Valve under the toilet tank, contact Brondell Customer Service at 888.542.3355. We may be able to guide you through the process.

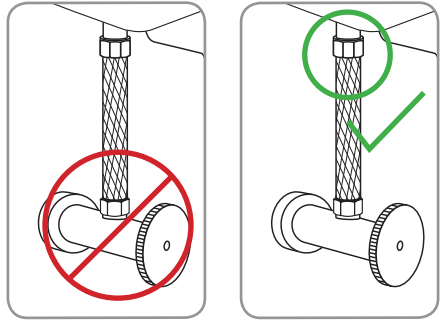

Check the size of the hot water supply connection (most likely under the sink/wash basin). This needs to be a 3/8" connection for our T-valve to install.

*Note: if the connection is a 1/2" connection, you will need to purchase the following reducing adapter available online and at many plumbing hardware stores: **Reducing Adapter, 1/2" Female NPT x 3/8" Male Compression.***

### Check Water Supply Line

Check the water supply line that connects the toilet tank fill valve to the water shutoff valve at the wall. If it is a rigid pipe, you will need to purchase a flexible water supply hose to replace it before installing the SouthSpa. The length of the hose may vary, and the top connection size should be 7/8" Ballcock to connect to the T-valve that you will install under the toilet tank, and the bottom connection will vary (most common are 3/8" and 1/2" female compression).

# PRODUCT INSTALLATION (cont.)

## CONNECTING THE COLD WATER SUPPLY

1. Remove existing toilet seat
  - a. Lift hinge covers and use flathead or Phillips head screwdriver to remove the mounting bolts. Alternatively, you may need to loosen mounting bolts underneath the seat.
  - b. Remove the toilet seat and set the seat, mounting bolts and hardware aside.
2. Turn off water supply valve and flush toilet
  - a. Turn off water supply at the wall to stop flow of water.
  - b. Flush toilet and hold down handle to completely empty toilet tank.
  - c. Disconnect water supply hose from the fill valve under the toilet tank.
3. Connect 7/8" T-Valve to Water Supply Line and Fill Valve Under Toilet Tank.
  - a. Install the 7/8" T-valve with one or both of the rubber washers to the incoming water connection on the bottom of your toilet tank.
  - b. Connect the cold water supply line coming from the wall to the bottom of the T-valve.

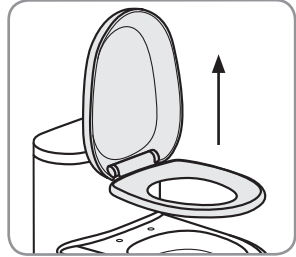

Step 1b

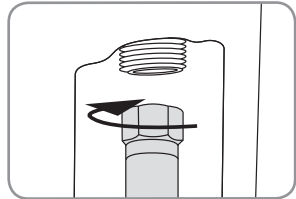

Step 2c

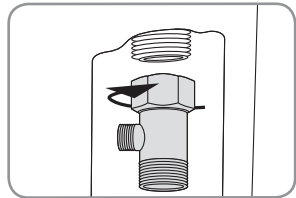

Step 3a

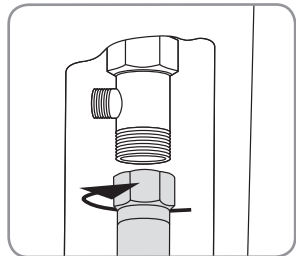

Step 3b



## CONNECTING THE COLD WATER SUPPLY (cont.)

### 4. Connect Bidet Hose to T-Valve

- a. Connect one end of the braided metal bidet hose to the remaining open side of the installed T-valve.

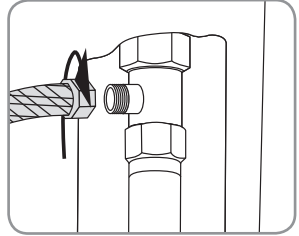

Step 4a

### **IMPORTANT**

*If you are only connecting the cold water supply, you must install the Hot Water Supply Cap (provided - see Page 3) over the hot water connection on your SouthSpa (see diagram).*

Failure to connect or cap the hot water supply will result in leaking during use.

After installing hot water cap, proceed to "Installing the Bidet Attachment" on Page 10.

If you wish to also connect your hot water supply, then proceed to "Connecting the Hot Water Supply" on Page 8.

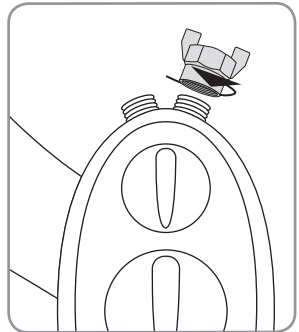

# PRODUCT INSTALLATION (cont.)

## CONNECTING THE HOT WATER SUPPLY

1. Connect the hot water supply
  - a. Locate the hot water supply line in your bathroom under your sink/washbasin and turn the water supply valve all the way off.
  - b. Drain the hot water line by turning on the sink tap on the hot setting until no more water comes out.
  - c. Disconnect hot water supply hose to sink from shut off valve. You may have to use a 3/8" compatible wrench or a similar tool (not supplied).

*Note: there may be some residual water in the hose, use a small container or towel to catch any residual water.*

2. Install the Hot Water 3/8" T-valve and the small rubber washers as needed onto the hot water shut off valve under the sink.
3. Reconnect hot water supply line to open end (top) of T-valve.

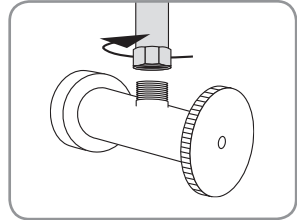

Step 1c

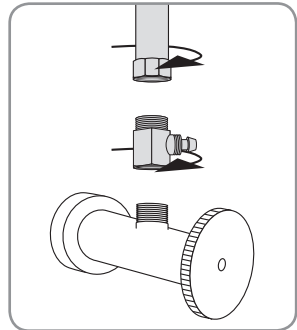

Steps 2 and 3

## CONNECTING THE HOT WATER SUPPLY (cont.)

4. If it hasn't been removed already, unscrew the Pressure Cap covering the Pressure Connector.
  - a. Slide the Pressure Cap over the open end of the of Hot Water Flex Tubing with the inside threads facing towards the open end.
  - b. Push the Hot Water Flex Tubing over the Pressure Connector.

**IMPORTANT:** Be sure to slide the Hot Water Flex Tubing over the Pressure Connector until the tubing slides past the “lip” of the pressure connector and it cannot go any further.

- c. Slide the Pressure Cap down until the cap meets the Pressure Connector. Screw the Cap onto the T-Valve until secure and tight.

**Caution:** Do not over-tighten the Pressure Cap. You will risk damaging the tubing.

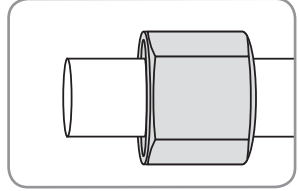

Step 4a

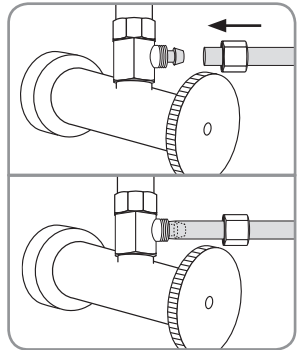

Step 4b

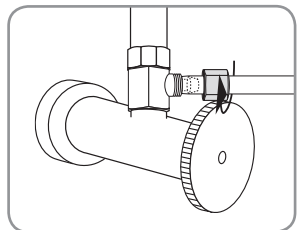

Step 4c

# PRODUCT INSTALLATION (cont.)

## INSTALLING THE BIDET ATTACHMENT

### 1. Install Bidet Attachment on Toilet

- a. Place bidet attachment on the toilet so the nozzles are as close to the back of the toilet bowl as they will go. This will vary by toilet.
- b. Make sure the adjustable brackets line up with the holes in the toilet fixture. You may need to rotate the adjustable brackets to line up with the bolt holes properly.
- c. Replace the toilet seat on top of bidet attachment and secure using original toilet seat hardware. Make sure to tighten so that the bidet attachment and seat do not move.

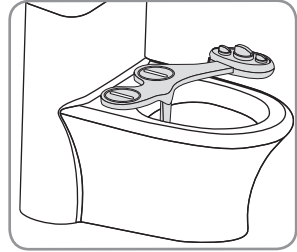

Step 1a

### 2. Connect Cold Water Bidet Hose to Bidet Attachment

- a. Connect the open end of bidet hose to the Cold connection on the back of the bidet attachment.

*Note: If you have already installed the Hot Water Supply Cap over the hot water supply on your SouthSpa, Skip to Step 4 on Page 11. Otherwise continue with the installation at the top of Page 11.*

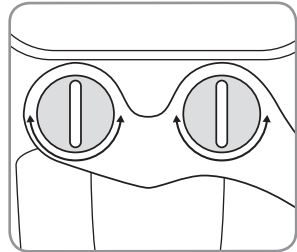

Step 1b

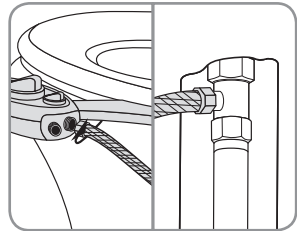

Step 2a

## INSTALLING THE BIDET ATTACHMENT (cont.)

### 3. Connect Hot Water Supply to Bidet Attachment

- a. Slide the Pressure Cap over the open end of the of Hot Water Flex Tubing with the inside threads facing towards the open end.
- b. Push the Pressure Connector into the open end of the of Hot Water Flex Tubing with the washer facing out.

**IMPORTANT:** Be sure to slide the Hot Water Flex Tubing over the Pressure Connector until the tubing slides past the “lip” of the pressure connector and it cannot go any further.

- c. Hold the Pressure Connector up against the hot water inlet on the bidet attachment. Slide the Pressure Cap along the tubing and screw the Cap onto the hot water inlet until the Pressure Connector is secure.

### 4. Turn on Water Supply & Check for Leaks

- a. Open the hot and cold water supply valves slowly and check for leaks.
- b. Wait 5-10 minutes, check again and if there are no leaks continue.

*Note: If there is any leaking, check all rubber washers and make sure all water connections are tight and secure. If necessary, you can use plumbers tape for any leaking connections.*

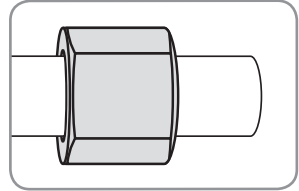

Step 3a

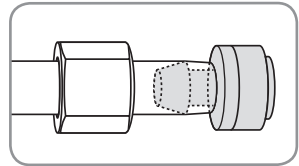

Step 3b

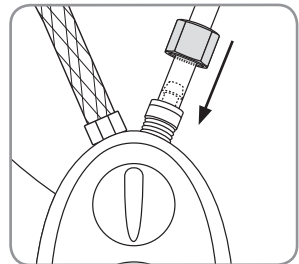

Step 3c

# PRODUCT OPERATION

## USING THE SOUTHSPA

If only connected to cold water, make sure that the temperature dial on the bidet attachment is turned as far as it can go towards “COLD” setting for best pressure adjustability.

To adjust water temperature (when both hot and cold water are connected), turn temperature dial slowly towards “HOT” until the desired temperature is reached.

*Note: There may be a delay in the warm water reaching the bidet attachment as the cold water in your pipes clears and is replaced with hot water (similar to the delay when you turn your faucet on).*

*Tip: For a quick and easy way to get warm water to the bidet, run the “Nozzle Cleaning” function with the warm water turned on for a short time until the water heats up, then use as normal.*

For the general bidet wash function, turn the dial towards either the Front (also known as the Feminine) wash position, or the Rear (also known as the Posterior) wash position.

- The further the dial is turned, the higher the water pressure will be.
- To lower the water pressure, turn the dial back towards the center.

To clean the bidet nozzle, turn the control dial towards the “Nozzle Cleaning” position and water will wash over the nozzles.

**⚠ WARNING:** Risk of scalding. High water temperature can cause severe burns. Be sure to set the water temperature for your hot water heater at or below 120°F (49°C) and use extreme caution when mixing hot and cold water during use. Brondell is not liable for any misuse of product or failure to use caution when connecting to hot water.

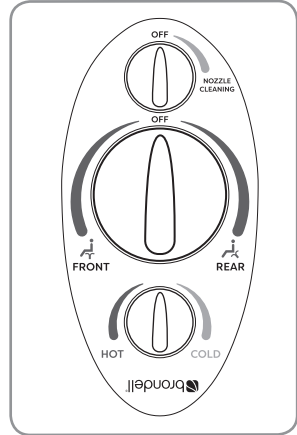

## NOZZLE POSITIONING

The nozzles can be easily adjusted by gently pulling the end of the nozzle forward or backwards. Once desired position is set, the nozzle will remain in that position until manually moved.

# MAINTENANCE

---

## CLEANING THE SOUTHSPA

To clean the nozzles, gently pull down on the head of the nozzle, and use a toothbrush or soft cloth and mild detergent (such as dish soap). You may also unscrew the nozzle tip cap for a more thorough cleaning or use a toothpick if any nozzle holes are plugged with hard water buildup. When cleaning, be careful not to drop or flush the nozzle cap.

To clean the bidet, use a mild cleaner such as Simple Green or Windex spray to clean the SouthSpa. Do not scrub or use harsh, abrasive products to clean the SouthSpa, which may scratch the product.

## SHORT TERM NON-USE

If the product will not be used for more than a few weeks, you may consider shutting the water supply off at the wall for extra precaution.

# WARRANTY

Brondell products are backed by some of the most comprehensive warranties in the industry. Brondell warrants that all products (excluding consumable items) shall be free from defects in material and workmanship under normal use and service.

## **SouthSpa LH-10, LH-12, LH-20, LH-22 Residential One-Year Limited Warranty**

100% Coverage of all parts and labor for the entire product for the first year from original date of purchase.

## **SouthSpa LH-10, LH-12, LH-20, LH-22 Commercial Warranty**

Warranty period 1 year from original purchase date for all Brondell products. Warranties may not apply to products that are used for heavy commercial, hospital, or other high use non-residential applications.

### **Exclusions and Limitations**

1. BRONDELL warrants its products to be free from manufacturing defects under normal use and service. This warranty is extended only to the ORIGINAL PURCHASER.
2. BRONDELL's obligations under this warranty are limited to repairs or replacement, at BRONDELL's option, of products or parts found to be defective, provided that such products were properly installed and used in accordance with instructions. BRONDELL reserves the right to make such inspections as may be necessary in order to determine the cause of the defect. BRONDELL will not charge for labor or parts in connection with warranty repairs for the first three years from date of purchase on all products except those that may be subject to commercial use limitations.
3. BRONDELL is not responsible for the cost of removal, return (shipping) and/or re-installation of products. This warranty does NOT apply to:
  - Damage or loss which occurs during shipment.
  - Damage or loss sustained through any natural or man-made causes beyond the control of BRONDELL, including but not limited to fire, earthquake, floods, etc.
  - Damage or loss resulting from sediments or foreign matter contained in a water system.
  - Damage or loss resulting from negligent or improper installation including installation of a unit in a harsh or hazardous environment.
  - Damage or loss resulting from removal, improper repair, modification of the product, or improper maintenance including damage caused by chlorine or chlorine related products
  - Damage or loss resulting from electrical surges, electrical outages, lightning strikes, or other acts which are not the fault of Brondell or which the Product is not specified to tolerate.
4. This warranty gives you specific legal rights. You may have other rights which vary from state to state.

THIS WRITTEN WARRANTY IS THE ONLY WARRANTY MADE BY BRONDELL. REPAIR OR REPLACEMENT AS PROVIDED UNDER THIS WARRANTY SHALL BE THE EXCLUSIVE REMEDY AVAILABLE TO THE PURCHASER. BRONDELL SHALL NOT BE RESPONSIBLE FOR LOSS OF USE OF THE PRODUCT OR FOR OTHER INCIDENTAL, SPECIAL, FOR CONSEQUENTIAL DAMAGES OR EXPENSES INCURRED BY THE PURCHASER OR FOR LABOR OR OTHER COSTS DUE TO INSTALLATION OR REMOVAL OR COSTS OF REPAIRS BY OTHERS, OR FOR ANY OTHER EXPENSE NOT SPECIFICALLY STATED ABOVE. EXCEPT TO THE EXTENT PROHIBITED BY APPLICABLE LAW, ANY IMPLIED WARRANTIES, INCLUDING THAT OF MERCHANTABILITY, ARE EXPRESSLY LIMITED TO THE DURATION OF THIS WARRANTY. SOME STATES DO NOT ALLOW LIMITATIONS, SO THE ABOVE LIMITATION AND EXCLUSION MAY NOT APPLY TO YOU.

### **How to Obtain Service**

To obtain repair service under this warranty, you must contact an authorized BRONDELL Service Center to obtain an RMA (Return Merchandise Authorization) number. Proof of purchase in the form of a copy of the original receipt must accompany the returned unit for the warranty to be valid. Take or ship the unit pre-paid to the closest Brondell authorized service center along with the RMA number and proof of purchase.

To obtain the RMA number and locate the BRONDELL Service Center location nearest you, please call 1-888-542-3355.





a healthy home experience

**CONTACT:**

Brondell, Inc.

PO Box 470085

San Francisco, CA 94147-0085

Phone: 1-888-542-3355

Email: [support@brondell.com](mailto:support@brondell.com)

Web: [www.brondell.com](http://www.brondell.com)

For questions, contact Brondell Customer Service: 1-888-542-3355

**MANUFACTURED BY:**

Brondell, Inc.

PO Box 470085

San Francisco, CA 94147-0085

**Please retain receipt records for any warranty claims.**



 SouthSpa

## MANUAL DEL USUARIO

LH-22 Accesorio para el bidé

Temperatura Dual / Boquillas Duales

# ÍNDICE

## INFORMACIÓN DEL PRODUCTO

Características del producto . . . . . Página 17

Lista de piezas . . . . . Página 18

Dimensiones del producto . . . . . Página 19

## INSTALACIÓN DEL PRODUCTO

Antes de Instalación . . . . . Página 20

Conecte el suministro de agua fría . . . . . Página 21

Conecte el suministro de agua caliente . . . . . Página 23

Instalar el accesorio bidé . . . . . Página 25

## FUNCIONAMIENTO DEL PRODUCTO

Cómo utilizar el SouthSpa . . . . . Página 27

Posicionamiento de la boquilla . . . . . Página 27

## MANTENIMIENTO

Limpiando el SouthSpa . . . . . Página 28

Si no uso a corto plazo . . . . . Página 28

**GARANTÍA** . . . . . Página 29

**CONTACTAR** . . . . . Página 30

**VERSIÓN INGLÉS** . . . . . Página 1

**VERSIÓN FRANCÉS** . . . . . Página 31

# CARACTERÍSTICAS DEL PRODUCTO

---

## CARACTERÍSTICAS DEL PRODUCTO

- Material ABS antibacterial de calidad alta con panel completo
- Boquillas higiénicas y retráctiles
- Función de autolimpieza de la boquilla
- Lavado de bidé a temperaturas caliente y ambiente
- Posicionamiento de la boquilla
- Presión de agua adaptable
- Válvula interna de núcleo de cerámica con construcción “Uni-body” patentado por seguridad
- Válvulas en T de 7/8" y 3/8" de alta calidad
- Manguera de metal trenzado de bidé para la agua fría
- Tubo flexible para agua caliente
- No requiere energía eléctrica ni baterías
- Fácil instalación y ajustable al inodoro
- Todos los accesorios para una instalación estándar incluidos
- 1 año de garantía

# INFORMACIÓN DEL PRODUCTO (cont.)

## LISTA DE PIEZAS

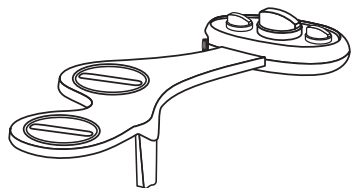

Accesorio para el bidé con perilla de control y soportes ajustables

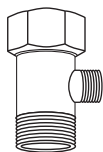

Válvula en T para la agua fría  
( $\frac{7}{8}$ " x  $\frac{7}{8}$ " x  $\frac{3}{8}$ " )

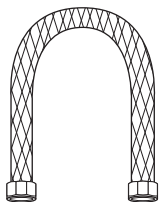

Manguera de metal  
trenzado de bidé  
para la agua fría (25")

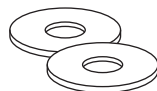

Arandelas grandes  
de goma (2)

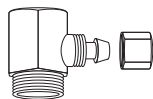

Válvula en T para la  
agua caliente con tapa  
y conector de presión  
( $\frac{3}{8}$ " x  $\frac{3}{8}$ " )

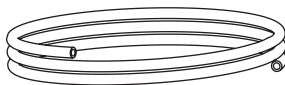

Tubo flexible para  
agua caliente (1/4")



Arandelas pequeñas  
de goma (2)



Tapa y conector de  
presión para el  
tubo flexible

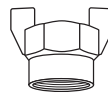

Tapa de suministro de  
agua caliente

## DIMENSIONES DEL PRODUCTO

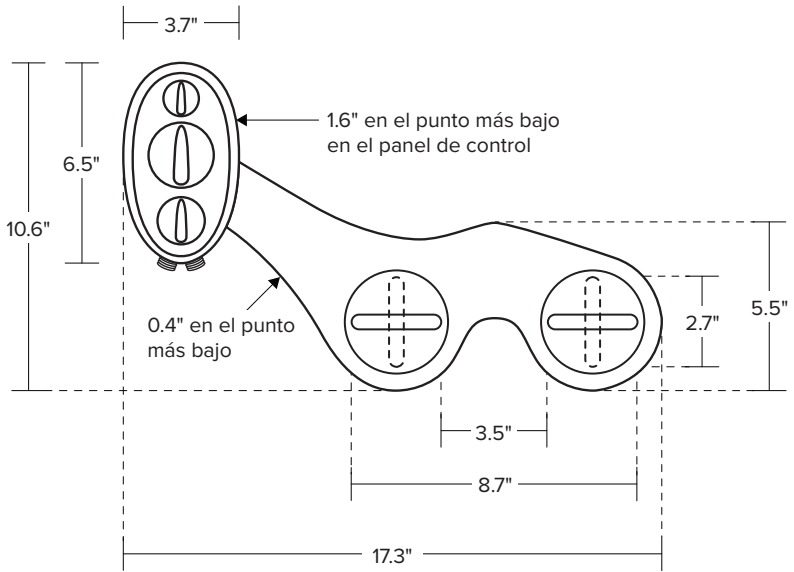

# INSTALACIÓN DEL PRODUCTO

## IMPORTANTE

Por favor, tenga en cuenta que la proporcionada válvula en T debe ser instalada en la válvula de llenado bajo el tanque del inodoro, y no en el suministro de agua fría procedente de la pared.

*Nota: la válvula en T de agua caliente se instalará en el suministro de agua caliente bajo el lavabo.*

Si usted no tiene acceso a la válvula de llenado bajo el tanque del inodoro, póngase en contacto Brondell Servicio al Cliente al 888.542.3355. Podemos ser capaces de guiarlo a través del proceso.

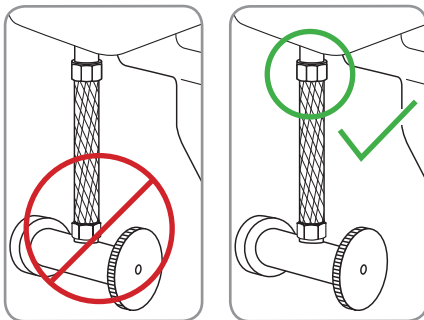

## ANTES DE INSTALACIÓN

Verifique el tamaño de la conexión de la válvula de corte del suministro a la línea de agua caliente (lo más probable es que se encuentre debajo del lavabo/batea). Ambos deben ser conectores de 3/8" para poder instalar nuestra válvula en T.

*Nota: si alguna de las conexiones es de 1/2" deberá adquirir el siguiente reductor que se encuentra disponible en la mayoría de las tiendas de ferretería: **Adaptador reductor de 1/2" hembra NPT a adaptador reductor de 3/8" macho de compresión.***

### Compruebe la Línea de Suministro de Agua

Verifique la línea de suministro de agua que conecta el tanque del inodoro a la válvula de corte de agua en la pared. Si es una cañería rígida, deberá reemplazarla por una manguera flexible para suministro de agua antes de instalar el SouthSpa. La extensión de la manguera varía, la conexión superior debe ser un flotador de 7/8" in para conectarse a su válvula de llenado debajo del tanque del inodoro.

## CONECTE EL SUMINISTRO DE AGUA FRÍA

### 1. Etirar el asiento del inodoro existente

- Levante las cubiertas de las bisagras y utilice la cabeza plana de un destornillador de cabeza Phillips para retirar los pernos de montaje. Alternativamente, es posible que deba desajustar los pernos de montaje debajo del asiento.
- Retire el asiento del inodoro y coloque el asiento, montando los pernos y las piezas originales a un lado.

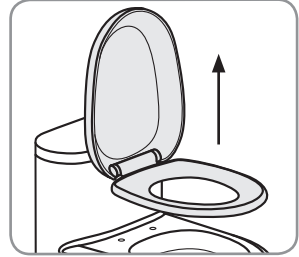

Etapa 1b

### 2. Cierre de la válvula de corte de suministro de agua y descargue el inodoro

- Corte el suministro de agua en la pared para detener el flujo de agua.
- Descargue el inodoro y mantenga hacia abajo la manivela para vaciar el tanque del inodoro completamente.
- Desconecte la manguera del suministro de agua.

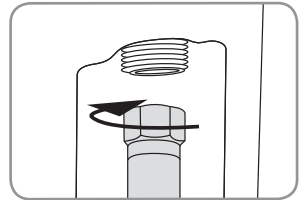

Etapa 2c

### 3. Conectar el 7/8" válvula en T de la línea del suministro de agua y válvula de llenado bajo tanque del inodoro.

- Instalar el 7/8" válvula en T con uno o los dos de gomas para la conexión de agua entrante en la parte inferior de la cisterna del retrete.
- Conectar la línea de suministro de agua fría procedente de la pared a la parte inferior de la válvula en T.

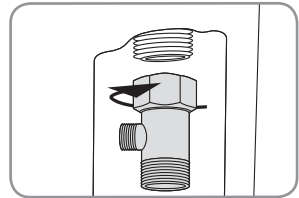

Etapa 3a

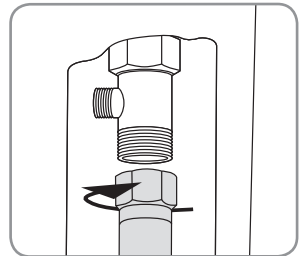

Etapa 3b

# INSTALACIÓN DEL PRODUCTO (cont.)

## CONECTE EL SUMINISTRO DE AGUA FRÍA (cont.)

4. Conexión de la manguera del bidé a la válvula en T
  - a. Conecte uno de los extremos de la manguera de metal trenzado de bidé con el extremo abierto restante de la válvula en T.

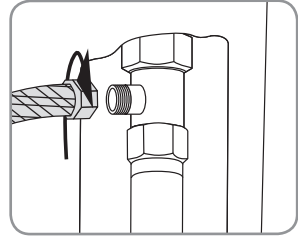

Etapa 4a

### IMPORTANTE

*Si sólo está conectando el suministro de agua fría, debe instalar la Tapa del Suministro de Agua Caliente (incluido - lea la página 18) a través de la conexión de agua caliente en su SouthSpa (vea el diagrama).*

Si no se conecta o limita el suministro de agua caliente dará lugar a fugas durante el uso.

Después de instalar la tapa agua caliente, vaya a "Instalar el Accesorio Bidé" en la página 25.

Si también desea conectar el suministro de agua caliente, a continuación, proceder a "Conecte el Suministro de Agua Caliente" en la página 23.

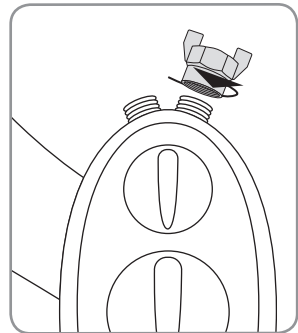



## CONECTE EL SUMINISTRO DE AGUA CALIENTE

1. Conecte el suministro de agua Caliente
  - a. Ubique la línea de suministro de agua caliente de su baño, que se encuentra debajo de su lavabo/batea y y gire completamente la válvula de suministro de agua hasta apagar.
  - b. Drene la línea de agua caliente al abrir el grifo de agua caliente del lavabo hasta que ya no salga más agua.
  - c. Desconecte la manguera del suministro de agua caliente que lleva al lavabo desde la válvula de cierre. Es posible que deba una llave compatible con 3/8" o una herramienta similar (no incluida).

*Nota: es posible que haya restos de agua en la manguera, utilice un contenedor pequeño o una toalla para atrapar los restos de agua.*

2. Instale la válvula en T para agua caliente y unión de goma pequeña en la válvula de cierre del suministro de agua caliente debajo del lavabo.
3. Conecte nuevamente la línea del suministro de agua caliente al extremo abierto (superior) de la válvula en T (utilice la segura unión de goma pequeña, si es necesario).

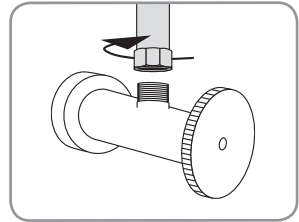

**Etapas 1c**

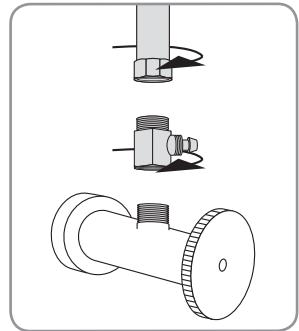

**Etapas 2 y 3**

# INSTALACIÓN DEL PRODUCTO (cont.)

## CONECTE EL SUMINISTRO DE AGUA CALIENTE (cont.)

4. Si no se ha eliminado ya, desenroscar la Tapa de Presión que cubre el Conector de Presión.

a. Deslice la Tapa de Presión sobre el extremo abierto del tubo de agua caliente con la rosca interior mirando hacia el extremo abierto.

b. Empuje el Tubo de Agua Caliente sobre el Conector de Presión.

**IMPORTANTE: Asegúrese de deslizar el Tubo de Agua Caliente sobre el Conector de Presión hasta que las diapositivas de tubo más allá de la "labio" del Conector de Presión y no se puede ir más lejos.**

c. Deslice la Tapa de Presión hacia abajo hasta que la Tapa se encuentra con el Conector de Presión. Tornillo de la Tapa en el válvula en T hasta que quede firme y apretado.

**Precaución: No sobre-apriete la Tapa de presión. Va a correr el riesgo de dañar el tubo.**

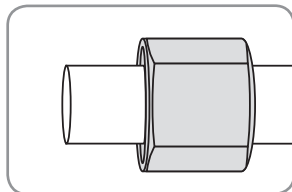

Etapa 4a

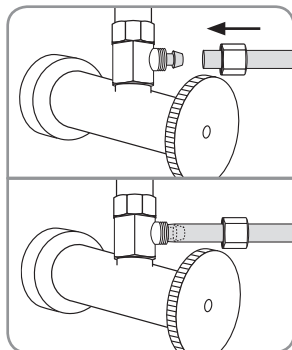

Etapa 4b

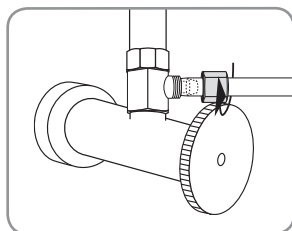

Etapa 4c

## INSTALAR EL ACCESORIO BIDÉ

1. Instalación del accesorio del bidé sobre el inodoro
  - a. Coloque el accesorio del bidé sobre el inodoro que las boquillas quede tan cerca como sea posible de la parte trasera de la taza del inodoro. Esto varía según el modelo de inodoro.
  - b. Asegúrese de que los soportes ajustables estén alienados con respecto a los orificios de la estructura del bidé. Es posible que deba girar los soportes ajustables para alinearlos correctamente con los orificios de los pernos.
  - c. Reemplace el asiento del inodoro sobre el accesorio del bidé y asegúrelo con las piezas originales del asiento del inodoro. Asegúrese de ajustar bien de manera que el accesorio y el asiento del bidé no se muevan.
2. Conecte la manguera de bidé agua fría para el accesorio bidé

- a. Conectar el extremo abierto de la manguera bidé a la conexión fría en la parte posterior del accesorio bidé.

*Nota: Si ya ha instalado la Tapa del suministro de agua caliente sobre el suministro de agua caliente en su SouthSpa, vaya a la Etapa 4 en la página 26.*

*De lo contrario continuar con la instalación en la parte superior de la página 26.*

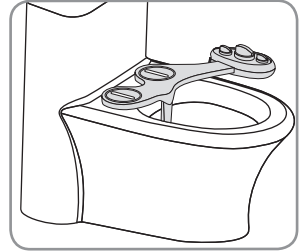

Etapa 1a

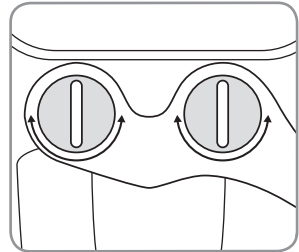

Etapa 1b

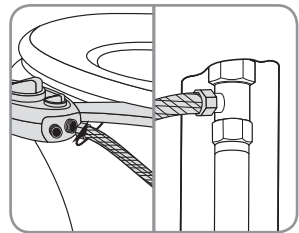

Etapa 2a

# INSTALACIÓN DEL PRODUCTO (cont.)

## INSTALAR EL ACCESORIO BIDÉ (cont.)

3. Conecte el suministro de agua caliente al accesorio del bidet

- Deslice la Tapa de Presión sobre el extremo abierto del tubo de agua caliente con la rosca interior mirando hacia el extremo abierto.
- Empuje el Conector de Presión en el extremo abierto del del Tubo de Agua Caliente con la arandela de goma hacia afuera.

**IMPORTANTE: Asegúrese de deslizar el Tubo de Agua Caliente sobre el Conector de Presión hasta que las diapositivas de tubo más allá de la "labio" del Conector de Presión y no se puede ir más lejos.**

- Sujete el Conector de Presión en contra de la entrada de agua caliente en el accesorio bidé. Deslice la Tapa de Presión a lo largo de la tubería y el tornillo de la tapa de la entrada de agua caliente hasta que el Conector de Presión es seguro.

4. Encendido del suministro de agua y verificación de pérdidas

- Abra lentamente las válvulas de suministro de agua fría y caliente y verifique si hay fugas.
- Espere de 5 a 10 minutos, verifique nuevamente y si no encuentra pérdidas, continúe.

*Nota: Si existe alguna pérdida, verifique todas las uniones de goma y asegúrese de que todas las conexiones de agua estén ajustadas y firmes. Si es necesario, puede utilizar cinta de plomero para reparar cualquier tipo de pérdidas en las conexiones.*

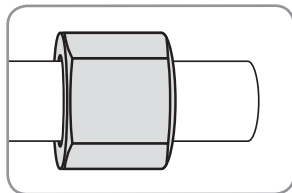

Etapa 3a

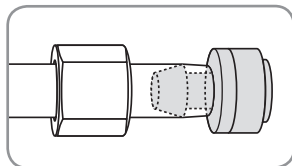

Etapa 3b

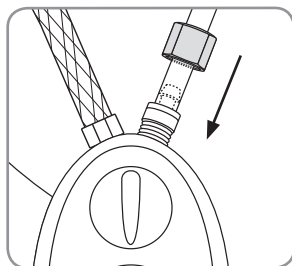

Etapa 3c

# FUNCIONAMIENTO DEL PRODUCTO

## CÓMO UTILIZAR EL SOUTHSPA

Si se conecta solo con agua fría, asegúrese de que la perilla de temperatura del accesorio del bidé se encuentra lo más cercana a la posición "FRÍA", para lograr un mejor ajuste de presión.

Para ajustar la temperatura del agua, gire la perilla de la temperatura lentamente hacia la posición "CALIENTE" hasta alcanzar la temperatura deseada.

*Nota: al alcanzar una temperatura tibia del agua en el accesorio del bidé puede demorar unos instantes ya que hay que esperar que el agua fría de sus cañerías se descargue y comience a salir el agua caliente (la misma temperatura que cuando se enciende el grifo).*

Para la función general de lavado de bidet, gire el dial hacia la posición de lavado delantera (también conocida como la femenina) o la posición de lavado trasera (también conocida como posterior).

- Mientras más se gire la perilla, más presión de agua habrá
- Para disminuir la presión del agua, gire la perilla de vuelta hacia el centro.

Para limpiar las boquillas del bidé, gire la perilla de control hasta la posición "Nozzle Cleaning" (Limpieza de boquilla) y el agua limpiará las boquillas.

**⚠ ADVERTENCIA: Riesgo de quemaduras.** Alta temperatura del agua puede causar quemaduras severas. Asegúrese de ajustar la temperatura del agua de su calentador de agua igual o inferior a 120° F (49° C) y tenga mucho cuidado al mezclar agua caliente y fría durante el uso. Brondell no se hace responsable del mal uso del producto o el no tenga cuidado al conectar con agua caliente.

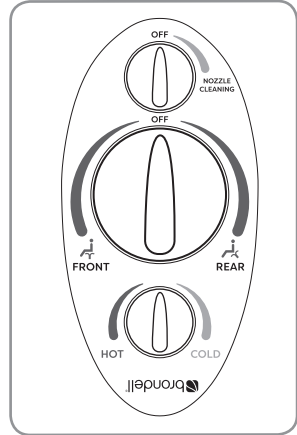

## POSICIONAMIENTO DE LA BOQUILLA

Las boquillas pueden ajustarse de manera sencilla con solo tirar el extremo de la boquilla hacia adelante o hacia atrás. Una vez que se obtiene la posición deseada, la boquilla quedará en esa posición hasta que se la mueva manualmente.

# MANTENIMIENTO

---

## LIMPIANDO EL SOUTHSPA

Para limpiar las boquillas, tire suavemente de cada cabezal de la boquilla y utilice un cepillo de dientes o un paño suave con detergente suave (como jabón lavavajillas). También puede desatornillar la punta de la tapa de la boquilla para una limpieza más exhaustiva o utilice un mondadientes en caso de que alguno de los orificios estén tapados con acumulación de agua dura. Durante la limpieza, tenga cuidado de no caer ni a eliminar el tapón de la boquilla.

Para limpiar el bidé SouthSpa, utilice un limpiador suave como Simple Green o Windex. No utilice productos abrasivos ni refriegue el SouthSpa, ya que podría rallarlo.

## SI NO USO A CORTO PLAZO

Si el producto no se utiliza durante más de unas pocas semanas, usted puede considerar el cierre las válvulas de suministro de agua en la pared de precaución adicional.

# GARANTÍA

Los productos Brondell están respaldados por algunas de las garantías más completas en la industria. Brondell garantiza que todos los productos (con excepción de los consumibles) estarán libres de defectos en materiales y mano de obra bajo uso y servicio normales.

## **SouthSpa LH-10, LH-12, LH-20, LH-22 Garantía residencial limitada por un año**

100% de cobertura en todas las partes y mano de obra para todo el producto durante el primer año a partir de la fecha original de compra.

## **SouthSpa LH-10, LH-12, LH-20, LH-22 Garantía comercial**

Garantía de 1 año a partir de la fecha original de compra para todos los productos Brondell. Las garantías pueden no aplicar en productos que se usan en comercios, hospitales u otros sitios no residenciales de alta frecuencia de uso.

### Exclusiones y limitaciones

1. BRONDELL garantiza que sus productos están libres de cualquier tipo de defectos de fabricación, en condiciones de uso y servicio normales. Esta garantía se extiende solo al COMPRADOR ORIGINAL.
2. Las obligaciones de BRONDELL, según esta garantía, se limitan a reparaciones o reemplazos, a criterio de BRONDELL, de productos o partes que se encuentren defectuosas, en tanto tales productos hayan sido instalados adecuadamente y utilizados de acuerdo con las instrucciones. BRONDELL se reserva el derecho de realizar tales inspecciones según lo considere necesario, para determinar la causa del defecto. BRONDELL no cobrará por la reparación o reemplazo de partes en relación con reparaciones de garantía durante el primer año, a partir de la fecha de compra de todos los productos, a excepción de aquellos que puedan estar sujetos a limitaciones de uso comercial.
3. BRONDELL no se responsabiliza por los costos de renovación, devolución (envío) o reinstalación de productos. Esta garantía NO se aplica en los siguientes casos:
  - Daño o extravío durante el envío.
  - Daño o extravío producido por causas naturales o humanas, que exceden a los controles de BRONDELL, incluidos incendios, sismos, inundaciones, etc.
  - Daño o extravío como resultado de sedimentos o material extraño contenido en el sistema de agua.
  - Daño o extravío como resultado de negligencia o instalación inadecuada, incluida la instalación de una unidad en un medioambiente hostil o peligroso.
  - Daño o extravío como resultado de la renovación, reparación inadecuada o modificación del producto, o el mantenimiento inadecuado, incluido el daño causado por el cloro o productos derivados del cloro
  - Daño o extravío como resultado de actos que no son responsabilidad de Brondell para los cuales el producto no está específicamente preparado.
4. Esta garantía le otorga derechos legales específicos. Usted puede ejercer otros derechos, según el estado donde se encuentre.

ESTA GARANTÍA ESCRITA ES LA ÚNICA EMITIDA POR BRONDELL. LA REPARACIÓN O EL REEMPLAZO, SEGÚN LOS TÉRMINOS ESTABLECIDOS POR ESTA GARANTÍA, CONSTITUYEN LA ÚNICA SOLUCIÓN DISPONIBLE PARA EL COMPRADOR. BRONDELL NO SE RESPONSABILIZA POR EL EXTRAVÍO DE USO DEL PRODUCTO U OTROS DAÑOS INCIDENTALES, ESPECIALES, RESULTANTES O POR LOS GASTOS INCURRIDOS POR EL COMPRADOR, GASTOS DE TRABAJO, OTROS COSTOS DERIVADOS DE LA INSTALACIÓN O EXTRACCIÓN DEL PRODUCTO, COSTOS DE REPARACIÓN POR PARTE DE TERCEROS O CUALQUIER OTRO TIPO DE GASTOS NO ESPECIFICADOS ANTERIORMENTE. A EXCEPCIÓN DEL ALCANCE APLICABLE DE LA LEY, CUALQUIER TIPO DE GARANTÍA IMPLÍCITA, INCLUSO LA DE COMERCIABILIDAD, QUEDA EXPRESAMENTE LIMITADA A LA DURACIÓN DE ESTA GARANTÍA. ALGUNOS ESTADOS NO PERMITEN LIMITACIONES, POR LO QUE ES POSIBLE QUE LAS LIMITACIONES Y EXCLUSIONES ANTERIORES NO SE APLIQUEN A SU CASO.

### **Cómo Obtener Servicio**

Para obtener servicio de reparación bajo esta garantía, debe comunicarse con un Centro de Servicios BRONDELL autorizado para obtener un número de RMA (Autorización de devolución de mercadería). La unidad devuelta debe estar acompañada de una copia del comprobante de compra original para que la garantía sea válida. Lleve o envíe la unidad prepaga al Centro de Servicios BRONDELL autorizado más cercano, junto con su número de RMA y el comprobante de compra.

Para obtener su número de RMA y para localizar el Centro de Servicios BRONDELL más cercano, llame al 1-888-542-3355.



a healthy home experience

**CONTACTAR:**

Brondell, Inc.

PO Box 470085

San Francisco, CA 94147-0085

Phone: 1-888-542-3355

Email: [support@brondell.com](mailto:support@brondell.com)

Web: [www.brondell.com](http://www.brondell.com)

Si tiene preguntas, póngase en contacto con Brondell

Servicio al Cliente: 1-888-542-3355

**FABRICADO POR:**

Brondell, Inc.

PO Box 470085

San Francisco, CA 94147-0085

**Por favor, guarde los registros de recibos de las reclamaciones de garantía.**





## TABLE DES MATIÈRES

### CARACTÉRISTIQUES DU PRODUIT

|                                       |         |
|---------------------------------------|---------|
| Caractéristiques du produit . . . . . | Page 32 |
| Liste des pièces . . . . .            | Page 33 |
| Dimensions du produit . . . . .       | Page 34 |

### INSTALLATION DU PRODUIT

|  |         |
|--|---------|
| Avant l'installation . . . . .               | Page 35 |
| Connecter l'alimentation de l'eau froide . . | Page 36 |
| Connecter l'alimentation de l'eau chaude .   | Page 38 |
| Installation du bidet . . . . .              | Page 40 |

### FONCTIONNEMENT DU PRODUIT

|                                   |         |
|-----------------------------------|---------|
| Utilisation du SouthSpa . . . . . | Page 42 |
| Placement de la buse . . . . .    | Page 42 |

### ENTRETIEN

|  |         |
|--|---------|
| Nettoyage du SouthSpa . . . . .          | Page 43 |
| Court terme du non utilisation . . . . . | Page 43 |

|                 |         |
|-----------------|---------|
| <b>GARANTIE</b> | Page 44 |
|-----------------|---------|

|                    |         |
|--------------------|---------|
| <b>COORDONNÉES</b> | Page 45 |
|--------------------|---------|

|                        |        |
|------------------------|--------|
| <b>VERSION ANGLAIS</b> | Page 1 |
|------------------------|--------|

|                         |         |
|-------------------------|---------|
| <b>VERSION ESPAGNOL</b> | Page 16 |
|-------------------------|---------|

# CARACTÉRISTIQUES DU PRODUIT

---

## CARACTÉRISTIQUES DU PRODUIT

- Matériau ABS antibactérien et corps monobloc
- Buses hygiéniques et rétractables
- Buse autonettoyante
- Rinçage à température chaud et ambiant
- Buse orientable
- Pression d'eau réglable
- Valve interne de noyau céramique avec construction breveté «Unibody» pour la sécurité
- Raccord en T en métal de 2,2cm et 0,95cm
- Noyau flexible de haute qualité en métal tressé
- Obturateur de retour d'eau
- Ne nécessite aucune alimentation électrique ou piles
- Se pose facilement, s'ajuste au WC
- Tous les accessoires pour une pose standard sont fournis
- Garantie d'un (1) an

## LISTE DES PIÈCES

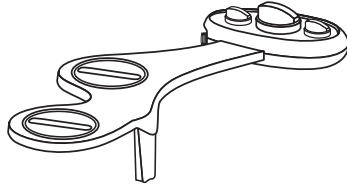

Accessoire bidet avec cadran de commande et supports réglables

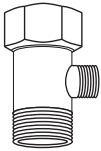

Raccord en T pour l'eau froide  
(2,2cm x 2,2cm x 0,95cm)

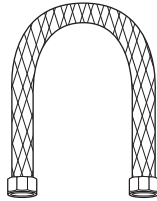

Boyau flexible en métal tressé (63,5cm)

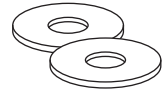

Rondelles en caoutchouc grandes (2)

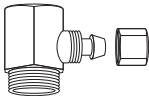

Raccord en T pour l'eau chaude avec Connecteur de Pression et Bouchon de Pression  
(0,95cm x 0,95cm)



Tube flexible pour l'eau chaude



Rondelles en caoutchouc petits (2)



Connecteur de Pression et Bouchon de Pression pour Tube de l'eau chaude

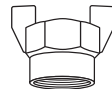

Bouchon pour l'alimentation en eau chaude

# CARACTÉRISTIQUES DU PRODUIT (suite)

## DIMENSIONS DU PRODUIT

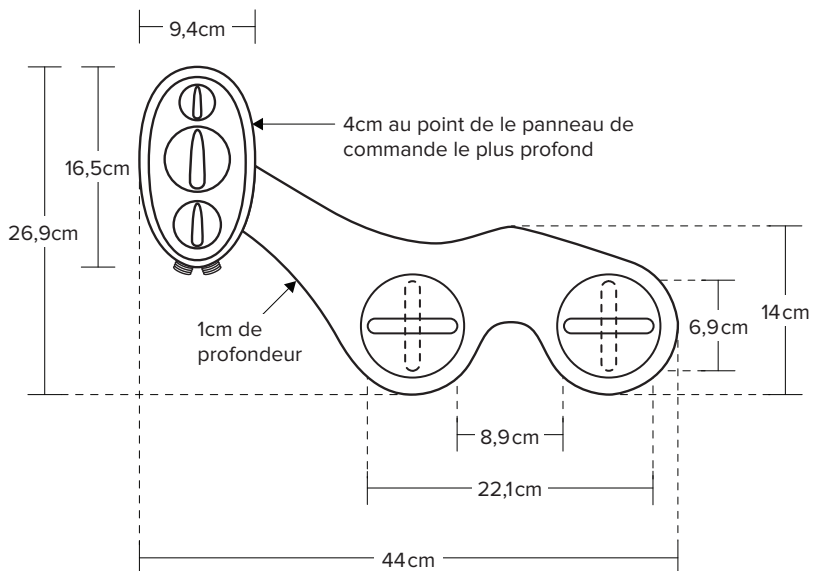

# INSTALLATION DU PRODUIT

## AVANT L'INSTALLATION

### IMPORTANT

S'il vous plaît noter que la condition Raccord en T doit être installé à la vanne de remplissage sous le réservoir de la toilette, et NON à l'alimentation en eau froide provenant du mur.

*Remarque: Le raccord en T pour l'eau chaude sera installé à votre alimentation en eau chaude sous votre lavabo.*

Si vous ne disposez pas d'accès à la vanne de remplissage sous le réservoir de la toilette, contacter Brondell Service à la clientèle au 888.542.3355. Nous pouvons être en mesure de vous guider dans le processus.

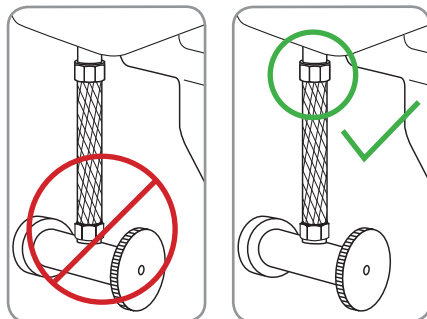

Vérifiez la taille du raccord du robinet d'arrêt d'arrivée d'eau de votre conduite d'eau chaude (très probablement sous le lavabo). Ils nécessitent des raccords de 0,95cm pour pouvoir poser notre raccord en T.

*Remarque : si l'un des raccords est de 1,3cm, vous devrez acheter l'adaptateur-réducteur suivant disponible en ligne et dans de nombreuses quincailleries:*

**Adaptateur-réducteur, 1,3cm NPT femelle x compression mâle 0,95cm.**

### Vérifiez la conduite d'arrivée d'eau

Vérifiez la conduite d'arrivée d'eau qui relie le réservoir de la chasse d'eau au robinet de la toilette. S'il s'agit d'un tuyau rigide, vous aurez besoin d'acheter un boyau d'arrivée d'eau flexible pour le remplacer avant de poser le SouthSpa. La longueur du boyau flexible varie. Pour connecter le robinet de la toilette au réservoir de la chasse d'eau, le raccord du haut devrait être conçu pour un robinet à flotteur de 2,2cm.

# INSTALLATION DU PRODUIT (suite)

## CONNECTER L'ALIMENTATION DE L'EAU FROIDE

### 1. Retirez l'abattant de toilette existant

- Soulevez les protège-charnières et utilisez un tournevis pour retirer les boulons de montage. Sinon, vous devrez peut-être desserrer les boulons de fixation sous le siège.
- Retirez l'abattant de toilette et mettez-le de côté, ainsi que les boulons de fixation et la visserie.

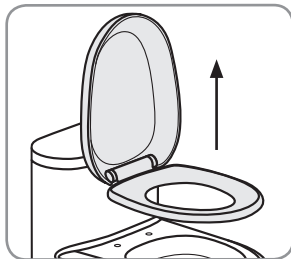

Étape 1b

### 2. Fermez le robinet d'arrivée d'eau et tirez la chasse

- Coupez l'arrivée d'eau au niveau du robinet de la toilette pour arrêter l'écoulement de l'eau.
- Tirez la chasse d'eau et maintenez la poignée vers le bas pour vider complètement le réservoir.
- Débrancher le tuyau d'alimentation en eau de la valve de remplissage sous le réservoir de la toilette.

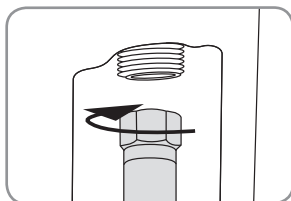

Étape 2c

### 3. Brancher 7/8" T-Vanne à la ligne d'approvisionnement en eau et du robinet à Sous Réservoir de toilette.

- Installez le 7/8" raccord en T avec la rondelle en caoutchouc à la connexion de l'eau entrant sur le fond de votre réservoir de toilette.
- Connectez la ligne d'eau froide provenant de la paroi au fond de la raccord en T.

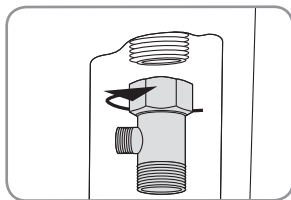

Étape 3a

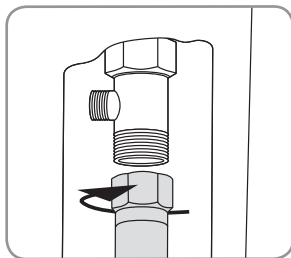

Étape 3b

## CONNECTER L'ALIMENTATION DE L'EAU FROIDE (suite)

4. Branchez le boyau du bidet sur le raccord en T
  - a. Branchez une extrémité du boyau de bidet sur l'autre extrémité du raccord en T.

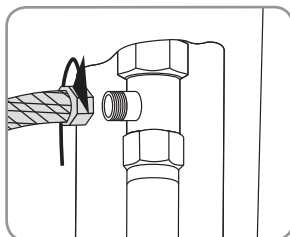

Étape 4a

### IMPORTANT

*Si vous ne connectez l'alimentation en eau froide, vous devez installer le Bouchon pour l'alimentation en eau chaude* (inclus - voir page 33) sur la connexion de l'eau chaude sur votre SouthSpa (voir schéma).

Impossible de se connecter ou de plafonner la production d'eau chaude se traduira par des fuites en cours d'utilisation.

Après l'installation de bouchon d'eau chaude, passez à «Installation de Accessoire Bidet» sur la page 40.

Si vous souhaitez vous connecter également votre approvisionnement en eau chaude, puis passez à «Connecter l'alimentation de l'eau Chaude» sur la page 38.

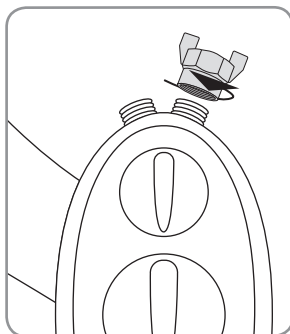

# INSTALLATION DU PRODUIT (suite)

## CONNECTER L'ALIMENTATION DE L'EAU CHAUE

### 1. Connecter l'alimentation de l'eau Chaude

- Repérez la conduite d'arrivée d'eau chaude dans votre salle de bains sous votre lavabo et fermez le robinet d'arrivée d'eau à fond.
- Vidangez la conduite d'arrivée d'eau chaude en ouvrant le robinet d'eau chaude du lavabo jusqu'à arrêt complet de l'écoulement.
- Débranchez le boyau d'arrivée d'eau chaude du lavabo du robinet d'arrêt. Il se peut que vous deviez utiliser une clé compatible de 3/8 po ou un outil similaire (non fourni).

*Remarque : il peut y avoir des résidus d'eau dans le boyau, utilisez un petit récipient ou une serviette pour recueillir l'eau résiduelle.*

- Posez le raccord en T d'eau chaude et la petite rondelle en caoutchouc sur le robinet d'arrêt d'eau chaude sous le lavabo.

- Rebranchez la conduite d'arrivée d'eau chaude pour ouvrir l'extrémité (supérieure) du raccord en T (utilisez au besoin la deuxième rondelle en caoutchouc).

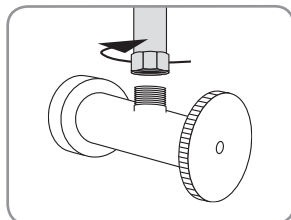

Étape 1c

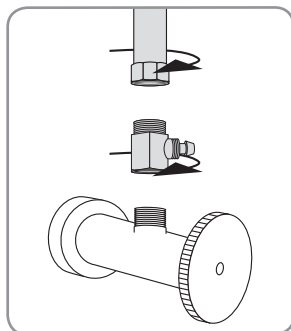

Étape 2 et 3



## CONNECTER L'ALIMENTATION DE L'EAU CHAUDE (suite)

4. Si elle n'a pas été déjà enlevé, dévisser le Bouchon de Pression couvrant la Connecteur de Pression.
  - a. Faites glisser le Bouchon de Pression sur l'extrémité ouverte de Tube flexible pour l'eau chaude avec les filets internes en regard vers l'extrémité ouverte.
  - b. Poussez le Tube flexible sur le Connecteur de Pression.

**IMPORTANT: Assurez-vous de faire glisser le Tube flexible sur le Connecteur de Pression jusqu'à ce que les tubes diapositives dernières la "lèvre" de le Connecteur de Pression et il ne peut pas aller plus loin.**

- c. Faites glisser le Bouchon de Pression jusqu'à ce que le Bouchon répond à la Connecteur de Pression. Vissez le bouchon sur le raccord en T jusqu'à sécurisé et serré.

**Attention: Ne pas trop serrer le Bouchon de Pression. Vous risquez d'endommager le tube.**

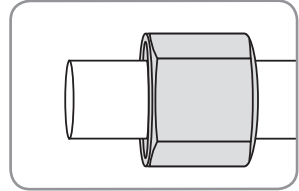

Étape 4a

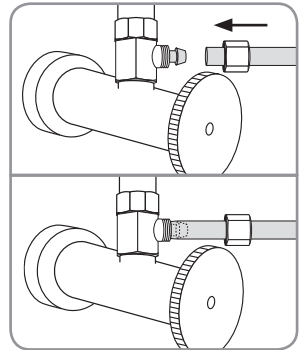

Étape 4b

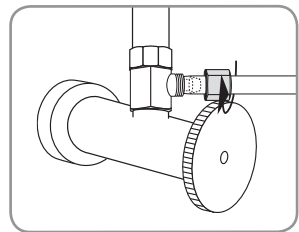

Étape 4c

# INSTALLATION DU PRODUIT (suite)

## INSTALLATION DU BIDET

1. Posez l'accessoire bidet sur la toilette
  - a. Placez l'accessoire bidet sur la toilette pour que les buses soit aussi près que possible de l'arrière de la cuvette des toilettes. Le placement varie selon le modèle de toilette.
  - b. Assurez-vous que les supports réglables s'alignent avec les trous de fixation d'abattant sur la toilette. Vous devrez peut-être faire pivoter les supports réglables pour les aligner correctement avec les trous des boulons.
  - c. Remplacez l'abattant au-dessus de l'accessoire bidet et fixez-le à l'aide du matériel de fixation d'origine. Assurez-vous de bien serrer pour que l'accessoire bidet et l'abattant ne bougent pas.

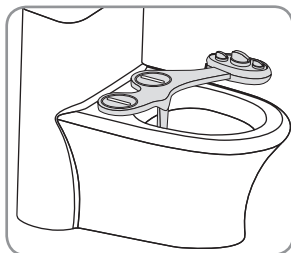

Étape 1b

2. Connectez le tuyau de bidet froide de l'eau à l'accessoire bidet

- a. Branchez l'extrémité ouverte du tuyau bidet à la connexion froide sur le dos de l'accessoire bidet.

*Remarque: Si vous avez déjà installé le Bouchon d'alimentation en eau chaude sur la fourniture d'eau chaude sur votre SouthSpa, passez à l'étape 4, page 41. Sinon, poursuivez avec l'installation en haut de la page 41.*

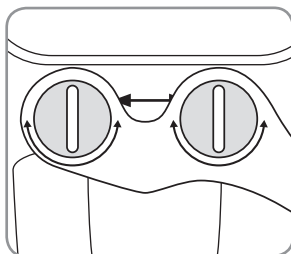

Étape 1c

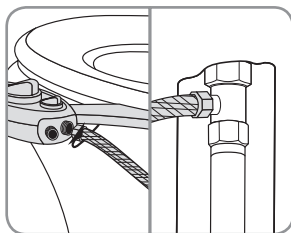

Étape 2a

## INSTALLATION DU BIDET (suite)

3. Connectez l'alimentation en eau chaude à l'accessoire de bidet
- a. Faites glisser le Bouchon de Pression sur l'extrémité ouverte de Tube flexible pour l'eau chaude avec les filets internes en regard vers l'extrémité ouverte.

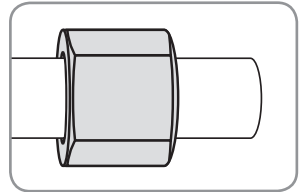

Étape 3a

- b. Poussez le connecteur de pression dans l'extrémité ouverte de le Tube flexible avec la rondelle vers l'extérieur.

**IMPORTANT: Assurez-vous de faire glisser le Tube flexible sur le Connecteur de Pression jusqu'à ce que les tubes diapositives dernières la "lèvre" de le Connecteur de Pression et il ne peut pas aller plus loin.**

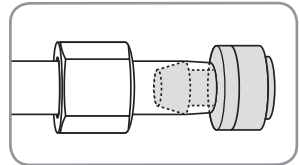

Étape 3b

- c. Maintenez le connecteur de pression contre l'entrée d'eau chaude sur la pièce jointe bidet. Faites glisser le Bouchon de Pression le long du tube et visser le bouchon sur l'entrée d'eau chaude jusqu'à ce que la prise de pression est sécurisé.
4. Ouvrez l'eau et vérifiez qu'il n'y ait pas de fuite
- a. Ouvrez lentement les vannes d'alimentation en eau chaude et froide et vérifiez qu'il n'y a pas de fuites.
- b. Patientez 5 minutes, vérifiez à nouveau et, s'il n'y a pas de fuites, continuez.

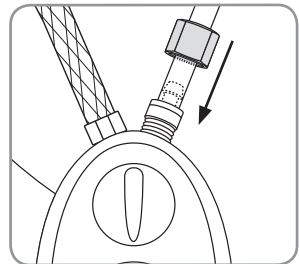

Étape 3c

*Remarque : s'il y a la moindre fuite, vérifiez toutes les rondelles en caoutchouc et assurez-vous que tous les raccords de plomberie soient bien serrés et sécurisés. Si nécessaire, vous pouvez utiliser du ruban adhésif de plomberie pour les branchements qui fuient.*

# FONCTIONNEMENT DU PRODUIT

## UTILISATION DU SOUTHSPA

Si vous avez branché uniquement l'eau froide, assurez-vous que le cadran de température de l'accessoire de bidet soit tourné le plus possible vers « FROID » pour obtenir le meilleur réglage de pression.

Pour régler la température de l'eau, tournez lentement le cadran de température vers « CHAUD » jusqu'à ce que la température désirée soit atteinte.

*Remarque : Il peut y avoir un délai avant que l'eau chaude ne parvienne à l'accessoire du bidet car l'eau froide dans vos tuyaux est évacuée pour être remplacée par de l'eau chaude (même délai que lorsque le robinet est ouvert).*

Pour la fonction générale de lavage du bidet, tournez le bouton vers la position de lavage avant (également appelée la position féminine) ou vers la position de lavage arrière (également appelée position postérieure).

- Plus on tourne le cadran, plus la pression d'eau sera élevée.
- Pour abaisser la pression de l'eau, tournez le cadran vers le centre.

Pour nettoyer les buses du bidet, tournez le cadran de commande sur la position « Nozzle Cleaning » (Nettoyage buses) et l'eau nettoiera les buses.

**⚠ AVERTISSEMENT: Risque de brûlures.** Haute température de l'eau peut causer de graves brûlures. Assurez-vous de régler la température de l'eau de votre chauffe-eau à ou en dessous de 120 ° F (49 ° C) et utiliser une extrême prudence lors du mélange eau chaude et froide pendant l'utilisation. Brondell est pas responsable de toute utilisation abusive du produit ou de l'échec de faire preuve de prudence lors de la connexion à l'eau chaude.

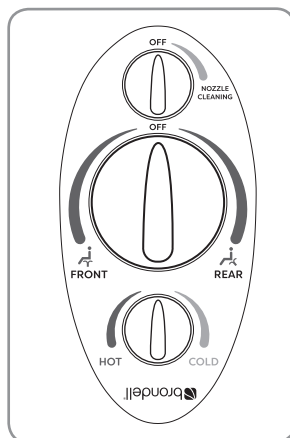

## PLACEMENT DE LA BUSE

Les buses peuvent facilement régler en tirant délicatement l'extrémité de la buse vers l'avant ou vers l'arrière. Une fois la position souhaitée atteinte, la buse restera dans cette position jusqu'à ce qu'elle soit déplacée manuellement.

# ENTRETIEN

---

## NETTOYAGE DU SOUTHSPA

Pour nettoyer les buses, tirez doucement sur chaque tête de buse et utilisez une brosse à dents ou un chiffon doux et un détergent doux (liquide vaisselle par exemple). Vous pouvez également dévisser le capuchon de buse pour un nettoyage plus approfondi ou utiliser un cure-dent si des trous de buse sont bouchés par des dépôts calcaires. Lors du nettoyage, veillez à ne pas laisser tomber ou de rincer le bouchon de buse.

Pour nettoyer le bidet, utilisez un détergent doux tel que Simple Green ou Windex pour nettoyer le SouthSpa. Ne rincez pas et n'utilisez pas de produits abrasifs pour nettoyer le SouthSpa, ceci risque de rayer le produit.

## COURT TERME DU NON UTILISATION

Si le produit ne sera pas utilisé pendant plus de quelques semaines, vous pouvez envisager de fermer les robinets d'eau de la prise murale de précaution supplémentaire.

# GARANTIE

La garantie des produits Brondell est une des meilleures de l'industrie. Brondell garantit que tous ses produits (hors éléments consommables) sont exempts de tout vice de fabrication et de matière sous utilisation normale.

## **SouthSpa LH-10, LH-12, LH-20, LH-22 Garantie résidentiel limitée d'un an**

Couverture à 100% de toutes pièces et main-d'œuvre pour l'ensemble du produit pour la première année à partir de la date d'achat originale.

## **SouthSpa LH-10, LH-12, LH-20, LH-22 Garantie commerciale**

Période de garantie d'un an à partir de la date d'achat originale pour tous les produits Brondell. Les garanties ne s'appliquent pas aux produits qui sont utilisés à des fins commerciales lourdes, à l'hôpital, ou pour d'autres usages intensifs et non résidentiels.

### **Exclusions and Limitations**

1. BRONDELL garantit que ses produits sont exempts de défauts de fabrication dans le cadre d'une utilisation normale. Cette garantie s'applique uniquement à L'ACHETEUR D'ORIGINE.
2. Les obligations de BRONDELL au titre de cette garantie sont limitées à la réparation ou au remplacement, au choix de BRONDELL, des produits ou pièces défectueux, à condition que ces produits aient été correctement installés et utilisés conformément aux instructions. BRONDELL se réserve le droit de faire les inspections suffisantes pour déterminer la cause de la défectuosité. BRONDELL ne facturera ni le travail ni les pièces au titre des réparations sous garantie pour la première année complète suivant la date d'achat pour tous les produits sauf sur ceux pouvant être soumis à des restrictions d'utilisation commerciale.
3. BRONDELL n'est pas responsable du coût de l'enlèvement, du retour (frais de port) et/ou de la réinstallation des produits. Cette garantie NE s'applique PAS aux :
  - Dommages ou pertes survenant pendant l'expédition.
  - Dommages ou pertes dues à des causes naturelles ou causées par l'homme hors du contrôle de BRONDELL, y compris mais sans toutefois s'y limiter les incendies, séismes, inondations, etc.
  - Dommages ou pertes résultant de sédiments ou de matières étrangères contenues dans les circuits d'eau.
  - Dommages ou pertes résultant d'une installation incorrecte ou d'une négligence, y compris l'installation d'un appareil dans un environnement difficile ou dangereux.
  - Dommages ou pertes résultant de la dépose, d'une réparation incorrecte, d'une modification du produit ou d'un entretien inadéquat, y compris les dommages causés par le chlore ou par des produits chlorés.
  - Dommages ou pertes résultant de surtensions électriques, de pannes électriques, de la foudre ou d'autres accidents qui ne sont pas la faute de Brondell ou qui sollicitent le produit hors de ses tolérances.
4. Cette garantie vous donne des droits juridiques spécifiques. Vous pouvez avoir d'autres droits qui varient d'un État à l'autre.

LA PRÉSENTE GARANTIE ÉCRITE EST LA SEULE GARANTIE FAITE PAR BRONDELL. LA RÉPARATION OU LE REMPLACEMENT PRÉVUS DANS LA PRÉSENTE GARANTIE SONT L'UNIQUE RECOURS DE L'ACHETEUR. BRONDELL NE SERA PAS RESPONSABLE DE LA PERTE D'UTILISATION DU PRODUIT, NI D'AUTRES DOMMAGES INDIRECTS, SPÉCIAUX OU CONSÉQUENTS, NI DES DÉPENSES ENCOURUES PAR L'ACHETEUR, NI DES COÛTS DE TRAVAIL OU AUTRES COÛTS DUS À L'INSTALLATION, À LA DÉPOSE OU À LA RÉPARATION PAR DES TIERS, NI D'AUCUNE AUTRE DÉPENSE QUI N'EST PAS EXPLICITEMENT ÉNONCÉE CI-DESSUS. SAUF DANS LA MESURE OÙ LA LOI EN VIGUEUR L'INTERDIT, TOUTE GARANTIE IMPLICITE, Y COMPRIS CELLE DE QUALITÉ MARCHANDE, EST EXPRESSEMENT LIMITÉE À LA DURÉE DE LA PRÉSENTE GARANTIE. CERTAINS ÉTATS N'AUTORISENT DE LIMITATIONS ET CETTE EXCLUSION PEUT NE PAS S'APPLIQUER À VOUS.

### **Comment obtenir le service**

Pour bénéficier d'un service de réparation au titre de la présente garantie, vous devez contacter un centre de service agréé BRONDELL pour obtenir une ARM (Autorisation de retour de marchandise). Une preuve d'achat sous la forme d'une copie de votre reçu original doit accompagner l'appareil retourné pour que la garantie soit valide. Veuillez rapporter ou envoyer l'unité en port prépayé au Centre de service agréé Brondell le plus proche avec votre ARM et une preuve d'achat.

Pour obtenir votre ARM et localiser l'emplacement du centre de service BRONDELL le plus proche, appelez le 1-888-542-3355.



a healthy home experience

**COORDONNÉES:**

Brondell, Inc.

PO Box 470085

San Francisco, CA 94147-0085

Phone: 1-888-542-3355

Email: [support@brondell.com](mailto:support@brondell.com)

Web: [www.brondell.com](http://www.brondell.com)

Pour toutes questions, communiquez avec le Service à la Clientèle

Brondell : 1-888-542-3355.

**FABRIQUÉ PAR**

Brondell, Inc.

PO Box 470085

San Francisco, CA 94147-0085

**S'il vous plaît conserver les dossiers de réception des  
réclamations de garantie.**



 **brondell**<sup>®</sup>  
a healthy home experience

[brondell.com](http://brondell.com)

#18LH22-0223