

O2+
Air Purifiers

HALO

OWNER'S MANUAL
Halo PH10-B True HEPA Air Purifier

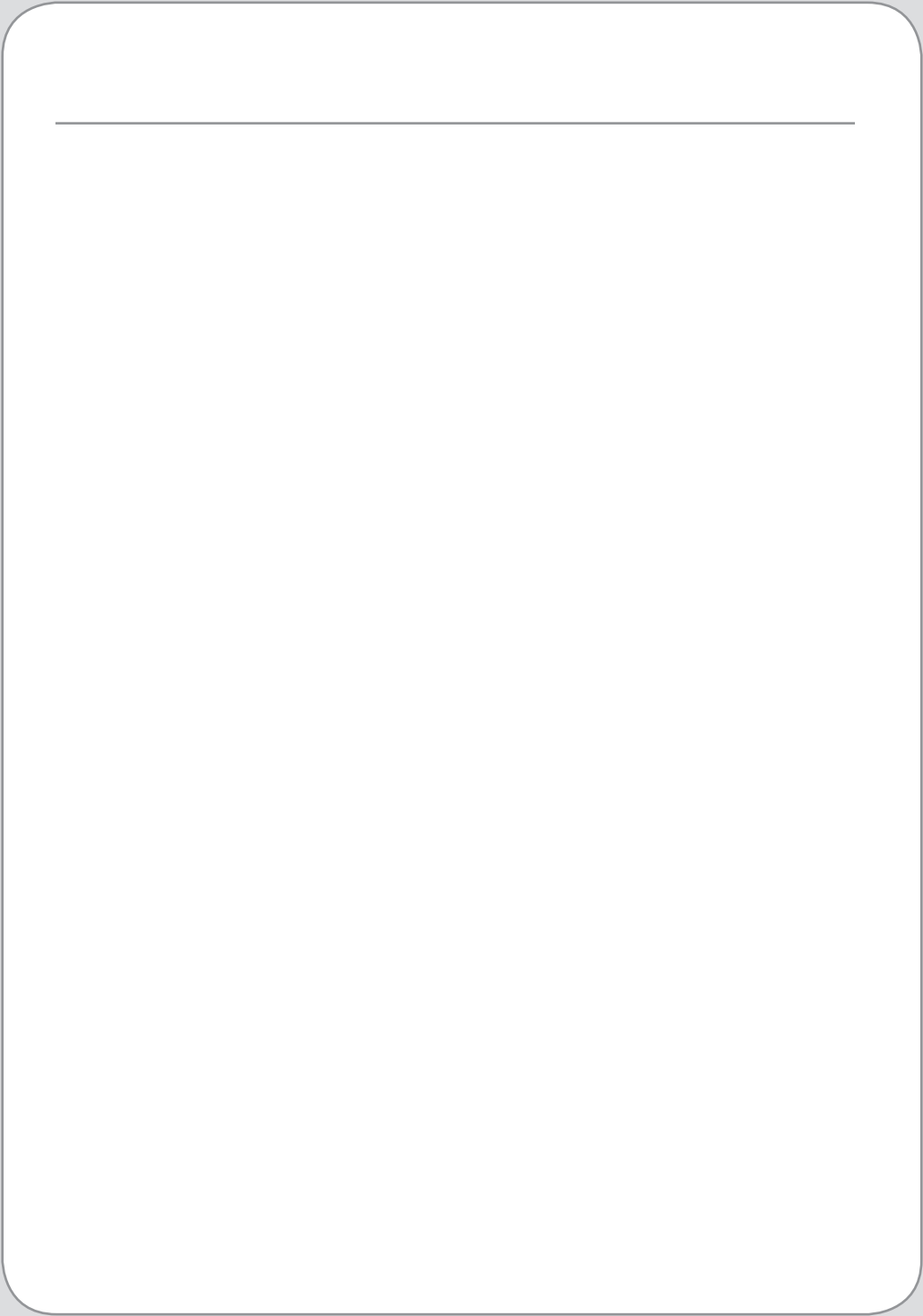



CONTENTS

Read this Owner's Manual for correct installation, use, and maintenance of this product. After reading and completing installation, keep this manual in a place that is easily accessible.

GENERAL INFORMATION

02 | SAFETY INFORMATION

04 | PRODUCT FEATURES

OPERATION

07 | PREPARING FOR FIRST USE

08 | PRODUCT OPERATION

Turning the Unit On/Off
Selecting the Operating Mode
Auto Mode
Manual Mode
Setting the Timer

MAINTENANCE

11 | CLEANING SCHEDULE

11 | REPLACING THE FILTERS

13 | RESETTING THE FILTER CHANGE INDICATOR

13 | FORCED RESETTING OF THE FILTER CHANGE INDICATOR

14 | CLEANING THE AIR SENSOR

15 | ADJUSTING THE SEASONAL ALLERGY SETTING

TECHNICAL INFORMATION

16 | TROUBLESHOOTING

17 | PRODUCT SPECIFICATIONS

18 | WARRANTY

19 | CONTACT BRONDELL

TRANSLATIONS

20 | SPANISH

38 | FRENCH (CANADIAN)

SAFETY INFORMATION (IMPORTANT SAFEGUARDS)

Be careful to keep this safety information. Please read this information to prevent property loss and ensure safety.

- ⚠ DANGER:** If not observed, serious injury or even death may occur as a result.
- Read all instructions before using this appliance.
 - Ensure that the voltage indicated on the appliance corresponds with the voltage of your electrical outlet.
 - Do not use the appliance near gas appliances, heating devices, fireplaces, lighting devices or direct sunlight.
 - If the power cord is damaged, do not attempt to repair, modify, or replace the cord yourself. Call the Brondell Service Center at 888-542-3355.
 - Do not expose the appliance to water or handle the power plug with wet hands.
 - Do not clean or spray the appliance with water, liquid, detergent or any flammable materials such as insecticides or fragrances to avoid electric shock or fire hazard.
 - Do not obstruct the air inlet and/or outlet.
 - An extension cord may be used, so long as the cord accepts a polarized plug, is rated for a current greater than or equal to 120V, and has been approved by a competent authority.
 - Do not use the appliance when it is damaged or performs abnormally.
 - Do not use the appliance when indoor smoke-type insect repellents are used or in places with oily residues, burning incense or chemical fumes.
 - Do not use the appliance in a location with major temperature change to avoid condensation inside the appliance.
 - Do not use the appliance in humid or high temperature environment such as bathroom or kitchen.
 - If the appliance produces a strange noise, burning smell or smoke, unplug the power plug from the electrical outlet and call the Brondell Service Center.
 - Do not use the appliance for anything other than its intended use.
 - TO REDUCE THE RISK OF FIRE OR ELECTRIC SHOCK, DO NOT USE THIS PRODUCT WITH ANY SOLID-STATE SPEED CONTROL DEVICE (for example, a Dimmer Switch).
 - This appliance has a polarized plug (one blade is wider than the other). To reduce the risk of electric shock, this plug is intended to fit in a polarized outlet only one way. If the plug does not fit fully in the outlet, reverse the plug. If it still does not fit, contact a qualified electrician. Do not attempt to defeat this safety feature.

SAVE THESE INSTRUCTIONS

SAFETY INFORMATION (cont.)

(IMPORTANT SAFEGUARDS)

⚠ WARNING: To reduce the risk of fire, electric shock or injury, read and understand this user guide before operating this appliance.

- The appliance is not a substitute for proper ventilation, regular vacuum cleaning, or extractor hood or fan during cooking.
- Ensure the power plug is in good condition and has a good connection, whether the appliance is properly connected or not, and ensure that the plug is not overloaded or overheating.
- Always place and use the appliance on a dry, stable and level surface.
- Ensure that there is clearance of 20 inches on each side and 4 inches behind the appliance.
- Do not push or lean against, exert excessive force or shock any part of the appliance or stick sharp or hard objects such as screw driver into any part of the appliance.
- If any filter or Front Panel casing is not properly installed, the appliance will not operate correctly.
- Maintain good air circulation when using the appliance.
- Unplug the appliance from electrical outlet when not in use, before assembling or taking off parts, and before cleaning.
- Do not use the appliance for anything other than its intended use.

⚠ CAUTION: If not observed, minor physical injury or property damage may occur as a result.

- Hair, loose clothing, and body parts can get caught in the machine resulting in injury. Keep hair, loose clothing, and body parts away from openings and moving parts.

SAVE THESE INSTRUCTIONS

PRODUCT FEATURES

FRONT

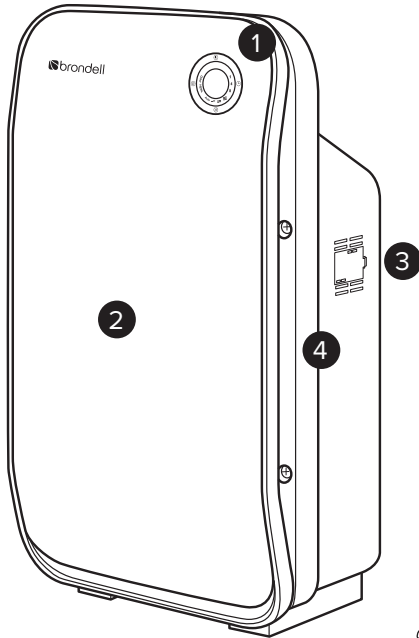

REAR

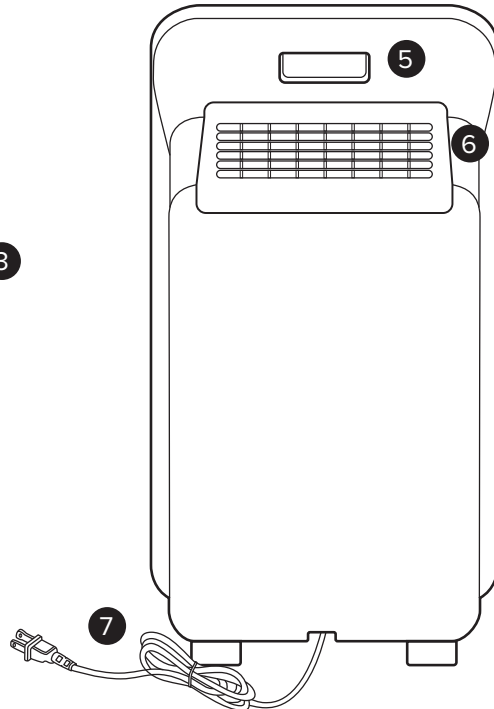

- 1. Control Panel** - Allows user to control all functions of the Halo.
(see opposite page for details)
- 2. Front Panel** - Remove this to change the filters.
- 3. Air Quality Sensor** - Measures the air quality, and is adjustable for seasonal allergies.
- 4. Air Intake** - Air from the room is taken into the unit through either side of the Front Panel.
- 5. Handle** - Allows the user to carry the Halo from room-to-room as needed.
- 6. Air Outlet** - Clean, filtered air is expelled from the unit through this grille.
- 7. Power Cord** - Must be plugged into a polarized (grounded) outlet.

CONTROL PANEL DETAIL (as indicated on the opposite page)

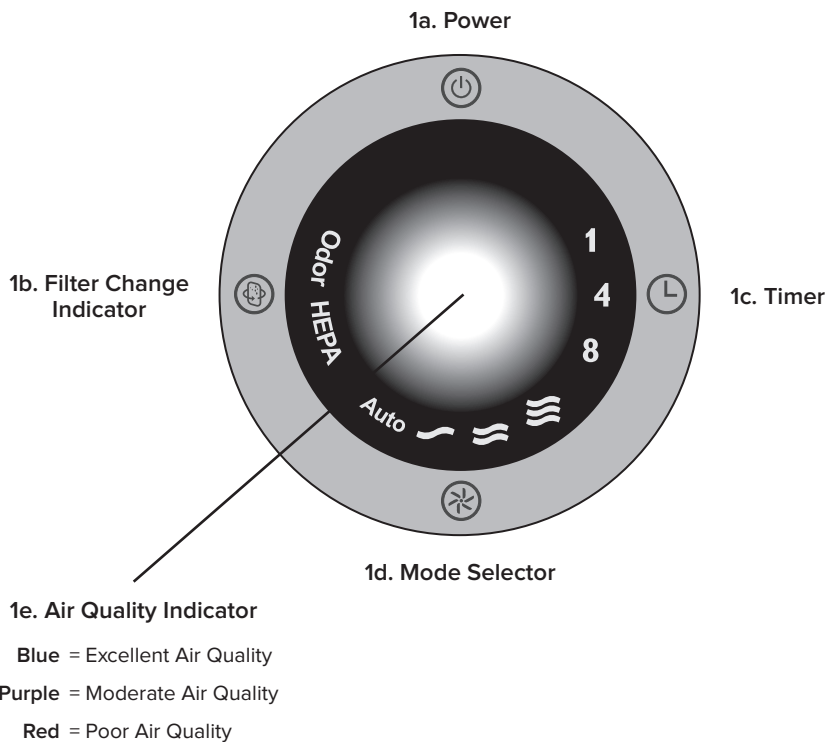

1a. Power - Turns the Halo on and off.

1b. Filter Change Indicator - Indicates when a filter needs to be replaced.

1c. Timer - Activates the Timer Mode. User can set the unit to stay on for 1, 4, or 8 hours.

1d. Mode Selector - Select between Auto Mode, or one of three Manual fan speed settings (Low-Medium-High).

1e. Air Quality Indicator - The center of the Control Panel glows a color that corresponds to the air quality in the room (see diagram above for color-coding).

PRODUCT FEATURES (cont.)

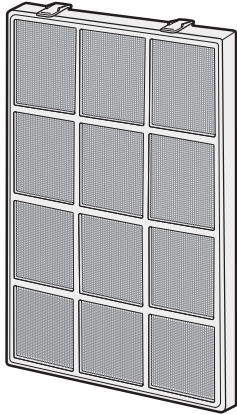

1

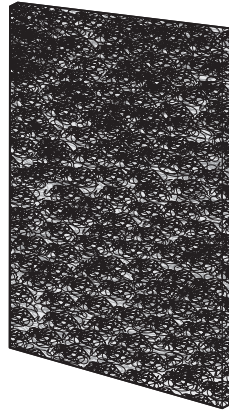

2

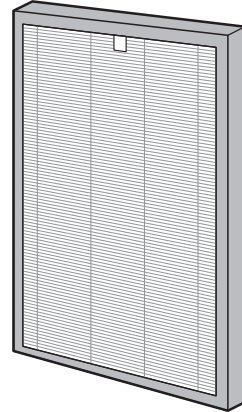

3

THREE-STAGE AIR PURIFICATION

1. **Mesh Pre-filter:** Prevents large particles such as dust, hair, and lint from passing through the system.
2. **Carbon Filter:** Reduces odors and VOCs from the air that passes through the filter.
3. **True HEPA Filter:** Captures dust, allergens, pet dander, mold, and smoke from the air that passes through the filter.

PREPARING FOR FIRST USE

▲ Be sure to remove all plastic packaging from the filters before turning the Halo on.

1. Remove the Front Panel by pulling the bottom of the panel away from the unit and pushing upwards until the panel comes off.
2. Press the two tabs on the Mesh Pre-Filter down and pull the filter straight out of the Filter Cabinet. Remove the Carbon Filter from the back side of the Mesh Pre-Filter. Pull out the True HEPA Filter by the white fabric tab at the top of the filter.
3. Remove all plastic packaging from the filters.
4. Put the filters back into the unit in the following order:
 - True HEPA Filter (this goes in first)
 - Carbon Filter
 - Mesh Pre-Filter

NOTE: Make sure that the white tab labeled "FRONT" on the True HEPA is facing towards the front of the Halo.

5. Re-attach the Front Panel by inserting the tabs on the top of the Front Panel into the slots in the top of the unit's body. Then, push the bottom of the panel towards the unit until the Front Panel is securely in place.

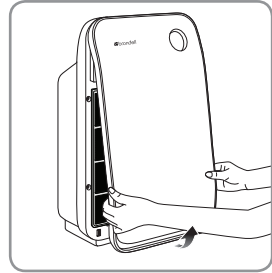

Step 1

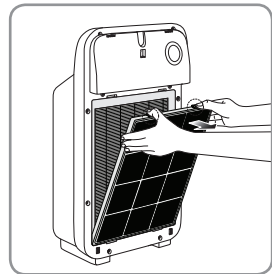

Step 2

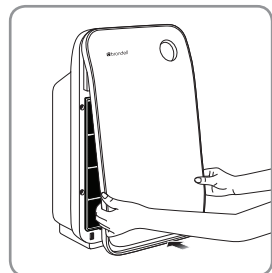

Step 5

PRODUCT OPERATION

TURNING THE HALO ON/OFF

 Place the Halo on a flat, solid surface. Do not block the Air Outlet with objects, and remove any heat sources and/or open flames near the unit.

1. Plug the Halo into the nearest power outlet that accepts a polarized (grounded) plug. An extension cord may be used, so long as the cord accepts a polarized (grounded) plug and is rated for a current of 120V. The unit will chime to indicate that power is running to the unit, but it will not power on automatically.
2. Press the Power button at the top of the Control Panel. The Halo will chime, the fan will come on, and the Air Quality Indicator will show Blue. If the unit does not power on, please see our Troubleshooting section on page 16.
3. To turn the unit off, press and hold the Power button for a minimum of 2 seconds. The unit will chime and power off.

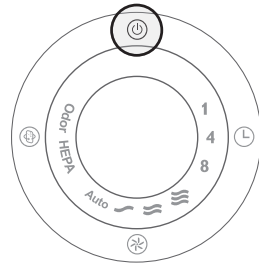

SELECTING THE OPERATING MODE

1. Press the Mode Indicator Button to toggle between Auto Mode and one of the three Manual fan speed selections.

NOTE: The Halo will remember the last mode setting when the unit is turned off and turned back on again. The same is true if the unit is unplugged and plugged back in.

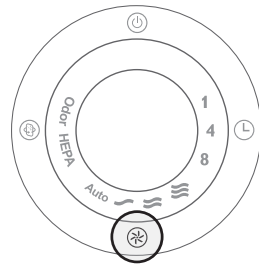

AUTO MODE

1. In Auto Mode, the Air Sensor evaluates the air quality in the room and adjusts the fan speed accordingly. The word “Auto” will be illuminated on the Control Panel.

The Air Quality Indicator will illuminate with a specific color based on the air quality in the room:

- Blue = Excellent air quality = Low fan speed
- Purple = Moderate air quality = Medium fan speed
- Red = Poor air quality = High fan speed

2. The Air Sensor is set to “Standard” sensitivity at the factory. This sensitivity can be changed to accommodate periods of differing air quality.

Please see page 15 for more details on how to change the Seasonal Allergy Setting.

NOTE: When the humidity level in the room is very high, it is possible that condensation can develop on the Air Sensor. This may cause the unit to believe the air quality is poorer and cause the fan speed to operate at a higher level. If the room has very high humidity, it may be preferable to run the Halo in Manual Mode rather than Auto Mode.

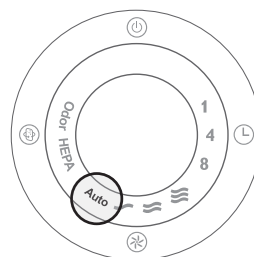

MANUAL MODE

1. In Manual Mode, the fan speed can be set to one of three fan speeds (Low - Medium - High). At each level, an increasing number of air wave icons will be illuminated:

- One air wave = Low fan speed
- Two air waves = Medium fan speed
- Three air waves = High fan speed

In this mode, the fan speed will not increase or decrease depending on the quality of the air in the room.

The Air Quality Indicator will still change colors as the air quality changes in Manual Mode.

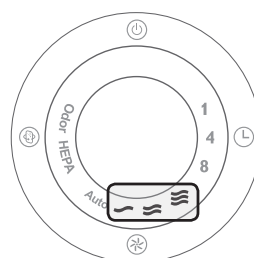

PRODUCT OPERATION (cont.)

SETTING THE TIMER

1. Press the Timer Button to toggle between the three pre-set timer durations: 1, 4, or 8 hours.
2. The current Timer duration will be illuminated when the Timer Button is pressed. When there are no numbers illuminated, the Timer function is off.
3. Once the timer has expired, the Halo will power off.

NOTE: The Timer will function in both Auto Mode and Manual Mode.

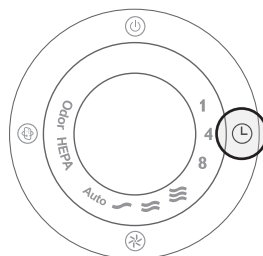

Step 1

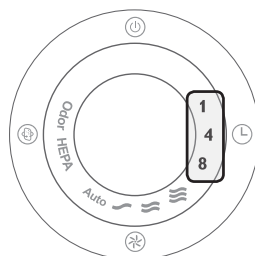

Step 2

MAINTENANCE

CLEANING SCHEDULE

1. Proper care and cleaning of the Halo is critical to performance. The following chart shows the recommended cleaning intervals and method for each part of the unit.

PART	TIME	METHOD
Filter Cabinet	As needed	Wipe with damp cloth first. If needed, follow with a mild, non-abrasive cleaner.
Air Intake and Outlet	Every two months	Clean with a soft brush or cloth. Do not allow dust to fall inside the Halo
Air Sensor	Every two months	See Page 14
Mesh Pre-Filter	Every two to four weeks	Vacuum or rinse thoroughly in warm water as needed. Let dry before reinstalling. Do not use heated and/or compressed air to dry the Mesh Pre-Filter
Carbon Filter	One year*	Replace*
True HEPA Filter	One year*	Replace*

* Filter life may vary according to usage and environment. Replacement Filter Packs are available for purchase at brondell.com.

REPLACING THE FILTERS

 Always remove the protective plastic packaging from the filter before installing the filter.

When it is time to change one or both of the filters, the Filter Change Indicator will activate, and the name of the filter that needs replacing will illuminate. After replacing the filters by following the steps on Page 12, please see Page 13 for instructions on how to reset the Filter Change Indicator.

MAINTENANCE (cont.)

REPLACING THE FILTERS (cont.)

1. Unplug the Halo.
2. Remove the Front Panel by pulling the bottom of the panel away from the unit. Then push upwards until the panel comes off.
3. Press the two tabs on the Mesh Pre-Filter down and pull the filter straight out of the Filter Cabinet. Remove the Carbon Filter from the back side of the Mesh Pre-Filter. Pull out the True HEPA Filter by the white fabric tab at the top of the filter.

Thoroughly rinse the Mesh Pre-Filter and let it air dry before placing it back in the Filter Cabinet.

NOTE: Do not use heated or compressed air as part of the drying process.

4. Remove all plastic packaging from the replacement filters.
5. Put the filters back into the unit in the following order:
True HEPA Filter (this goes in first)
Carbon Filter
Mesh Pre-Filter

NOTE: Make sure that the white fabric tab labeled "FRONT" on the True HEPA filter is facing towards the front of the Halo.

6. Re-attach the Front Panel by inserting the tabs on the top of the Front Panel into the slots in the top of the body. Then, push the bottom of the panel towards the unit until the Front Panel is securely in place.

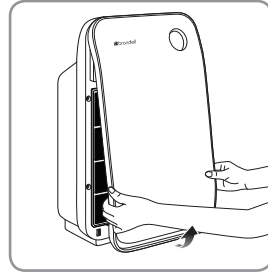

Step 2

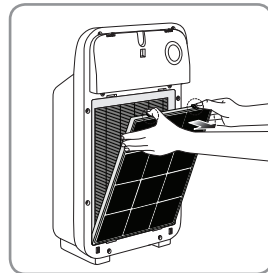

Step 3



Step 6

RESETTING THE FILTER CHANGE INDICATOR

1. After installing the replacement filters, power the Halo on, and press and hold the Filter Change Indicator button for approximately two seconds.
2. The “Odor” and/or “HEPA” indicator will no longer be illuminated.

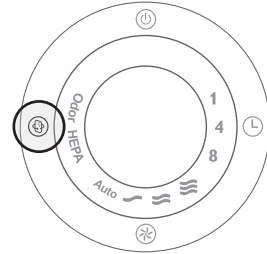

FORCED RESETTING OF THE FILTER CHANGE INDICATOR

If, for any reason, you have replaced a filter before a Filter Change Indicator light is illuminated, follow these steps to reset the Filter Change Indicator.

1. Ensure that the Halo is powered on.
2. Press and hold the Filter Change Indicator button for two seconds.
3. Push the Filter Change Indicator button until the name of the filter that was replaced is flashing.
4. Press and hold the Filter Change Indicator button for two seconds to complete the reset.
5. If both filters were replaced at the same time, repeat Steps 1-4 and in Step 3, choose the filter not previously reset.

NOTE: If 10 seconds pass before a button is pressed between Steps 3 and 4, the process is cancelled and nothing will be reset.

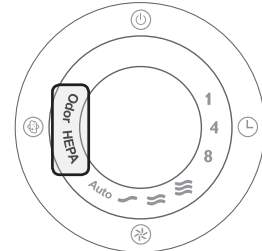

Step 3

MAINTENANCE (cont.)

CLEANING THE AIR SENSOR

▲ Cleaning the unit while it is plugged in may result in electric shock, electric spark and serious injury. Unplug the unit before cleaning or performing maintenance.

1. Remove the Air Sensor Cover on the side of the Halo by pinching the tab towards the cover to release it.
2. Clean the Air Inlets (a) and Outlet Vents (b) with a small brush or cotton swab.
3. Wet a cotton swab lightly and clean the Lens (a), Dust Inlet (b), and Dust Outlet (c). After cleaning, use a dry cotton swab to remove any moisture.
4. Re-attach the Air Sensor Cover.

NOTE: Without regular cleaning of the Air Sensor, the Halo will decline in performance.

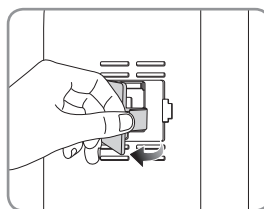

Step 1

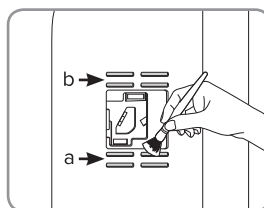

Step 2

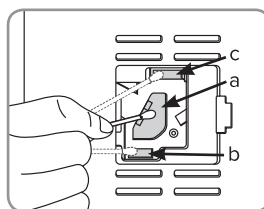



Step 3

ADJUSTING THE SEASONAL ALLERGY SETTING

The Halo is shipped from the factory with the Air Sensor set to Standard sensitivity. The sensitivity is adjustable in order to accommodate sustained periods of worse-than-normal or better-than-normal air quality. Adjust the Seasonal Allergy Setting by following the steps below.

1. Ensure that the Halo is powered on.
2. Press and hold the Mode Selector button for two seconds to put the unit into Seasonal Allergy Adjustment Mode. The Fan Speed Indicator will blink according to the current Air Sensor Sensitivity (see diagram below).

Fan Speed	Low 	Medium 	High 
Sensor Sensitivity	Sensitive	Standard	Less sensitive

3. Press the Mode Selector button until the desired sensitivity level is flashing.
4. Press and hold the Mode Selector button for two seconds to set the Seasonal Allergy Setting.

NOTE: If 10 seconds pass before a button is pressed between Steps 3 and 4, the process is cancelled and nothing will be reset.

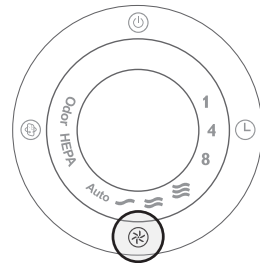

Step 2

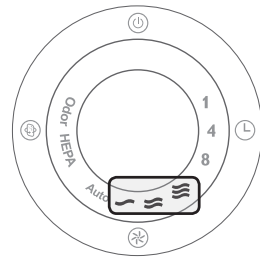

Step 3

TROUBLESHOOTING

CONDITION	POSSIBLE CAUSE	POSSIBLE SOLUTION
Unit will not power on	Front Panel is not installed correctly	Remove the Front Panel and reattach it onto the unit again
	Power plug is not properly inserted into the electrical outlet	Unplug the unit and plug it back into the electrical outlet
	Power plug or cord is damaged	Contact the Brondell Service Center at 888-542-3355
	GFCI outlet was triggered	Press the reset button in the GFCI outlet

CONDITION	POSSIBLE CAUSE	POSSIBLE SOLUTION
Fan is not working	Unit is not switched on	Ensure the unit is properly plugged into the outlet. Press the Power button.
	Plastic packaging on filters was not removed	Remove the plastic packaging and put the filters back in
	Motor requires servicing	Contact the Brondell Service Center at 888-542-3355

CONDITION	POSSIBLE CAUSE	POSSIBLE SOLUTION
Fan speed does not automatically adjust when the unit is in Auto Mode.	Manual Mode is selected	Press the Mode Indicator Button until "Auto" is illuminated
	Air Sensor is dirty	Follow the steps on Page 14 to clean the Air Sensor
	Air Sensor sensitivity is inadequate for the air quality in the room	Follow the steps on Page 15 to set a different Seasonal Allergy Setting: <ul style="list-style-type: none"> • If the Air Quality indicator is Blue, use a higher sensitivity • If the Air Quality Indicator is Purple or Red, use a lower sensitivity
	Air Sensor is broken or is malfunctioning	Contact the Brondell Service Center at 888-542-3355

CONDITION	POSSIBLE CAUSE	POSSIBLE SOLUTION
Poor performance, or not purifying at optimum capacity.	Filters are due for replacement	Replace with a new filter set
	Blockage at Air Inlet or Air Outlet	Contact the Brondell Service Center at 888-542-3355
	Plastic packaging on filters was not removed	Remove the plastic packaging and put the filters back in
	Clearance around Halo is not adequate for air ventilation.	Ensure that there is clearance of 20 inches on each side and 4 inches behind the Halo
	Missing filters or filters were inserted in the wrong order	Ensure the filters are placed in the correct order (see Page 7, Step 4 of this manual)
	Recommended room size has been exceeded	Suggested coverage area is a medium-to-large room

PRODUCT SPECS

Model	Halo PH10-B
Rated power source	120 V ~ 60 Hz
Power consumption	90 W
CADR	156
Maximum recommended room size	242 sq. ft.
Maximum airflow volume*	197.9 cu. ft./min
Dimensions	13.8" x 8.6" x 24.5" 350 mm x 219 mm x 623 mm
Weight	16.8 lbs. / 7.6 kg

WARRANTY

Brondell products are backed by some of the most comprehensive warranties in the industry. Brondell warrants that the O2+ air purifier shall be free from defects in material and workmanship under normal use and service.

Residential Warranty for O2+ Air Purifiers – 3 year limited warranty

100% Coverage of defects or malfunctions of all electronic parts and labor for the entire product excluding consumable filters for the first three years from original date of purchase.

Commercial Warranty for O2+ Air Purifiers – 1 year limited warranty

Warranty period 1 year from original purchase date for O2+ Air Purifiers. Warranties may not apply to products that are used for heavy commercial, hospital, or other high-use non-residential applications.

Exclusions and Limitations

1. BRONDELL warrants its products to be free from manufacturing defects under normal use and service. This warranty is extended only to the ORIGINAL PURCHASER.
2. BRONDELL's obligations under this warranty are limited to repairs or replacement, at BRONDELL's option, of products or parts found to be defective, provided that such products were properly installed and used in accordance with instructions. BRONDELL reserves the right to make such inspections as may be necessary in order to determine the cause of the defect. BRONDELL will not charge for labor or parts in connection with warranty repairs for the first full year from date of purchase on all products except those that may be subject to commercial use limitations.
3. BRONDELL is not responsible for the cost of removal, return (shipping) and/or reinstallation of products. This warranty does NOT apply to:
 - Damage or loss which occurs during shipment.
 - Damage or loss sustained through any natural or man-made causes beyond the control of BRONDELL, including but not limited to fire, earthquake, floods, etc.
 - Damage or loss resulting from sediments or foreign matter contained in a water system.
 - Damage or loss resulting from negligent or improper installation including installation of a unit in a harsh or hazardous environment.
 - Damage or loss resulting from removal, improper repair, modification of the product, or improper maintenance including damage caused by chlorine or chlorine related products
 - Damage or loss resulting from acts which are not the fault of Brondell or which the Product is not specified to tolerate.
4. This warranty gives you specific legal rights. You may have other rights which vary from state to state.

THIS WRITTEN WARRANTY IS THE ONLY WARRANTY MADE BY BRONDELL. REPAIR OR REPLACEMENT AS PROVIDED UNDER THIS WARRANTY SHALL BE THE EXCLUSIVE REMEDY AVAILABLE TO THE PURCHASER. BRONDELL SHALL NOT BE RESPONSIBLE FOR LOSS OF USE OF THE PRODUCT OR FOR OTHER INCIDENTAL, SPECIAL, FOR CONSEQUENTIAL DAMAGES OR EXPENSES INCURRED BY THE PURCHASER OR FOR LABOR OR OTHER COSTS DUE TO INSTALLATION OR REMOVAL OR COSTS OF REPAIRS BY OTHERS, OR FOR ANY OTHER EXPENSE NOT SPECIFICALLY STATED ABOVE. EXCEPT TO THE EXTENT PROHIBITED BY APPLICABLE LAW, ANY IMPLIED WARRANTIES, INCLUDING THAT OF MERCHANTABILITY, ARE EXPRESSLY LIMITED TO THE DURATION OF THIS WARRANTY. SOME STATES DO NOT ALLOW LIMITATIONS, SO THE ABOVE LIMITATION AND EXCLUSION MAY NOT APPLY TO YOU.

How to Obtain Service

To obtain repair service under this warranty, you must contact an authorized BRONDELL Service Center to obtain an RMA (Return Merchandise Authorization) number. Proof of purchase in the form of a copy of the original receipt must accompany the returned unit for the warranty to be valid. Take or ship the unit pre-paid to the closest Brondell authorized service center along with the RMA number and proof of purchase.

To obtain an RMA number, contact the BRONDELL Service Center at 1-888-542-3355.



a healthy home experience

CONTACT:

Brondell, Inc.
PO Box 470085
San Francisco, CA 94147-0085
Phone: 1-888-542-3355
Email: support@brondell.com
Web: www.brondell.com
For questions, contact Brondell Customer Service: 1-888-542-3355

MANUFACTURED BY:

Brondell, Inc.
PO Box 470085
San Francisco, CA 94147-0085

ESTIMATED COST OF REPLACEMENT FILTERS:

PHF-11 Standard Replacement Filter Set – \$59.95
1 Carbon Filter
1 True HEPA Filter

PHF-15 Enhanced Deodorizing Filter Set – \$69.95
1 Active Carbon Filter
1 True HEPA Filter



This product earned the ENERGY STAR by meeting strict energy efficiency guidelines set by the US EPA. US EPA does not endorse any manufacturer claims of healthier indoor air from use of this product.

The energy efficiency of this ENERGY STAR qualified model is measured based on a ratio between the model's CADR for Dust and the electrical energy it consumes, or CADR/Watt.



true HEPA

This air cleaner complies with the Federal Ozone Emissions Limit.
ARB CERTIFIED

O2+
Air Purifiers

HALO

MANUAL DEL USUARIO
Purificador de aire True HEPA Halo PH10-B



A large white rounded rectangle with a thin gray border is centered on a gray background. A single horizontal line is drawn across the top portion of the white area, approximately one-tenth of the way down from the top edge. The corners of the white area are rounded.

ÍNDICE

Lea este Manual del Usuario para una correcta instalación, uso y mantenimiento de este producto. Después de leerlo y realizar la instalación, conserve este manual en un lugar a su alcance.

INFORMACIÓN GENERAL

23	INFORMACIÓN DE SEGURIDAD
25	CARACTERÍSTICAS DEL PRODUCTO

OPERACIÓN

28	PREPARACIÓN PARA EL PRIMER USO
29	OPERACIÓN DEL PRODUCTO Encendido y apagado de la unidad (On/Off) Selección del modo de operación Modo automático Modo manual Ajuste del temporizador

MANTENIMIENTO

32	FRECUENCIA DE LIMPIEZA
32	REEMPLAZO DE LOS FILTROS
34	REAJUSTE DEL INDICADOR DE CAMBIO DE FILTRO
34	REAJUSTE FORZADO DEL INDICADOR DE CAMBIO DE FILTRO
35	LIMPIEZA DEL SENSOR DE AIRE
36	AJUSTE DE LA CONFIGURACIÓN CONTRA ALERGIAS ESTACIONALES

INFORMACIÓN TÉCNICA

37	SOLUCIÓN DE PROBLEMAS
38	ESPECIFICACIONES DEL PRODUCTO
39	GARANTÍA
40	COMUNÍQUESE A BRONDELL

TRADUCCIONES

1	INGLÉS
41	FRANCÉS (CANADIENSE)

INFORMACIÓN DE SEGURIDAD (MEDIDAS DE PROTECCIÓN IMPORTANTES)

Asegúrese de conservar esta información de seguridad. Lea esta información para evitar daños materiales y garantizar la seguridad.

- ⚠ PELIGRO:** Si no se sigue esta indicación, pueden ocurrir lesiones graves o incluso la muerte.
- Lea todas las instrucciones antes de usar este aparato.
 - Asegúrese de que el voltaje indicado en el aparato corresponde con el voltaje de su tomacorriente.
 - No use el aparato cerca de aparatos de gas, calefactores, chimeneas, lámparas o a la luz directa del sol.
 - Si el cable de corriente está dañado, no intente repararlo, modificarlo o reemplazarlo usted mismo. Comuníquese al Centro de servicio Brondell al teléfono 888-542-3355.
 - No exponga el aparato al agua ni maneje la clavija con las manos mojadas.
 - No limpie ni rocíe el aparato con agua, líquido, detergente o algún material inflamable, tales como insecticidas o fragancias, para evitar descarga eléctrica o riesgo de incendio.
 - No obstruya la entrada y/o salida de aire.
 - Se puede usar una extensión siempre y cuando esta acepte una clavija polarizada, esté calificada para una corriente mayor o igual a 120 V y haya sido aprobada por una autoridad competente.
 - No utilice el aparato cuando esté dañado o funcione de modo anormal.
 - No utilice el aparato cuando se estén usando repelentes de insectos en interior que despidan humo o en lugares con residuos de aceite, en donde se esté quemando incienso o haya vapores de sustancias químicas.
 - No utilice el aparato en un lugar con grandes variaciones de temperatura para evitar la condensación dentro del mismo.
 - No utilice el aparato en un ambiente húmedo o de alta temperatura, tales como un baño o una cocina.
 - Si el aparato produce un ruido extraño, olor a quemado o humo, desconecte la clavija del tomacorriente y llame al Centro de servicio Brondell.
 - Utilice el aparato solamente para lo que fue diseñado.
 - **PARA REDUCIR EL RIESGO DE INCENDIO O DESCARGA ELÉCTRICA, NO UTILICE ESTE PRODUCTO CON NINGÚN DISPOSITIVO DE ESTADO SÓLIDO PARA CONTROL DE VELOCIDAD (por ejemplo, un regulador de intensidad).**

GUARDE ESTAS INSTRUCCIONES

INFORMACIÓN DE SEGURIDAD (cont.) (MEDIDAS DE PROTECCIÓN IMPORTANTES)

- ⚠ PELIGRO:** Si no se sigue esta indicación, pueden ocurrir lesiones graves o incluso la muerte.
- Este aparato cuenta con una clavija polarizada (una pata de contacto más ancha que la otra). Para reducir el riesgo de descarga eléctrica, esta clavija está diseñada para insertarse en un tomacorriente polarizado solo en un sentido. Si la clavija no se inserta por completo en el tomacorriente, intente insertarla invertida. Si aún así no logra insertarla, consulte a un electricista calificado. No intente anular esta característica de seguridad.
- ⚠ ADVERTENCIA:** Para reducir el riesgo de incendio, descarga eléctrica o lesiones, lea y comprenda esta guía para el usuario antes de manejar este aparato.
- El aparato no substituye una ventilación apropiada o la limpieza regular con aspiradora, ni a una campana con extractor o ventilador al cocinar alimentos.
 - Asegúrese de que la clavija esté en buenas condiciones y haga buena conexión, ya sea que el aparato esté apropiadamente conectado o no, y asegúrese de que la clavija no esté sobrecargada ni que se caliente en exceso.
 - Siempre coloque y utilice el aparato en una superficie seca, estable y plana.
 - Asegúrese de que haya un espacio libre de 51 cm (20 pulgadas) a cada lado y 10 cm (4 pulgadas) detrás del aparato.
 - No empuje, ni recargue, ni ejerza fuerza excesiva, ni golpee ninguna parte del aparato, ni inserte objetos afilados o duros, tales como un desatornillador, al interior de cualquiera de las partes del aparato.
 - Si algún filtro o la cubierta del panel frontal no están instalados apropiadamente, el aparato no funcionará correctamente.
 - Mantenga una buena circulación de aire al utilizar el aparato.
 - Desconecte el aparato del tomacorriente cuando esté en desuso, antes de instalar o retirar partes y antes de su limpieza.
 - Utilice el aparato solo para lo que fue diseñado.
- ⚠ PRECAUCIÓN:** Si no se sigue esta indicación, pueden ocurrir lesiones físicas menores o daños materiales.
- El cabello, partes de prendas o partes del cuerpo podrían atorarse en la máquina provocando daños. Mantenga el cabello, las partes sueltas de las prendas y cualquier parte de su cuerpo alejados de las aberturas y partes en movimiento.

GUARDE ESTAS INSTRUCCIONES

CARACTERÍSTICAS DEL PRODUCTO

FRENTE

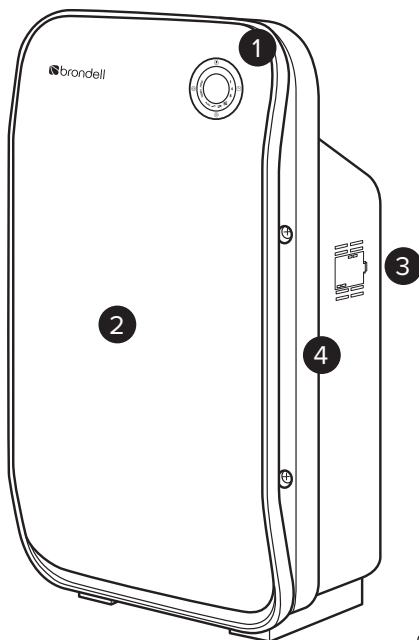

POSTERIOR

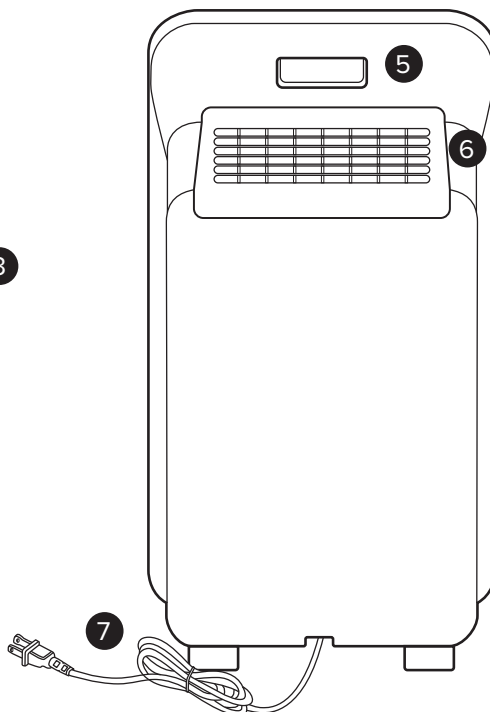

1. Panel de control - permite al usuario controlar todas las funciones del Halo. (Vea los detalles en la página 26).
2. Panel frontal - retire esta parte para cambiar los filtros.
3. Sensor de calidad del aire - mide la calidad del aire y es ajustable contra alergias estacionales.
4. Toma de aire - el aire de la habitación es introducido a la unidad a través de cualquiera de ambos lados del panel frontal.
5. Manija - permite al usuario llevar el Halo de una habitación a otra según sea necesario.
6. Salida de aire - el aire limpio y filtrado es expulsado de la unidad a través de esta rejilla.
7. Cable de corriente - se debe conectar a un tomacorriente polarizado (con conexión a tierra).

CARACTERÍSTICAS DEL PRODUCTO (cont.)

DETALLE DEL PANEL DE CONTROL (como se indica en la página 25)

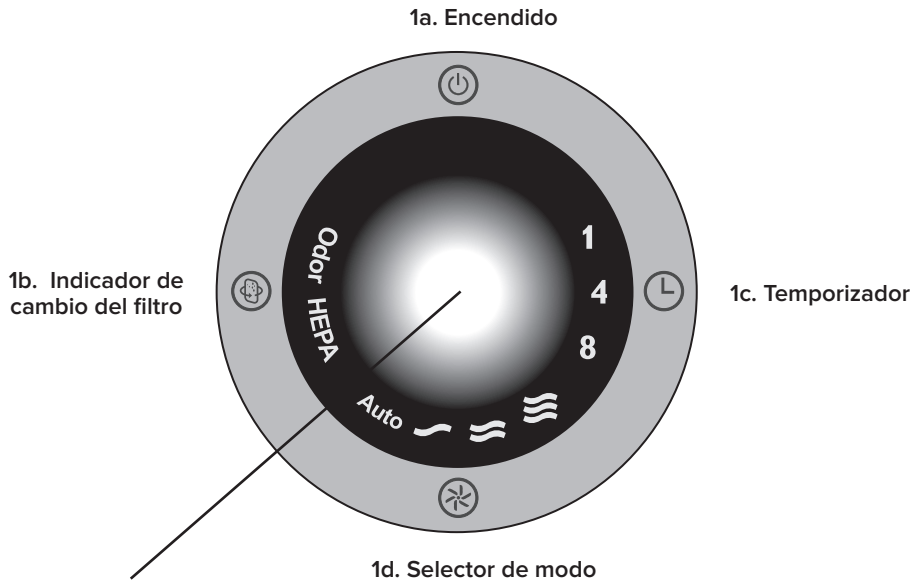

1e. Indicador de calidad del aire

Azul = Excelente calidad del aire

Violeta = Calidad moderada del aire

Rojo = Calidad pobre del aire

- 1a. Encendido - enciende y apaga el Halo.
- 1b. Indicador de cambio de filtro - indica cuando es necesario reemplazar un filtro.
- 1c. Temporizador - activa el modo de temporizador. El usuario puede configurar la unidad para que permanezca encendida 1, 4 u 8 horas.
- 1d. Selector de modo - seleccione entre el modo automático o una de las tres configuraciones manuales de velocidad del ventilador (Baja - Media - Alta).
- 1e. Indicador de calidad del aire - la parte central del panel de control se ilumina en un color que corresponde a la calidad del aire en la habitación (vea en el diagrama de más arriba las claves por color).

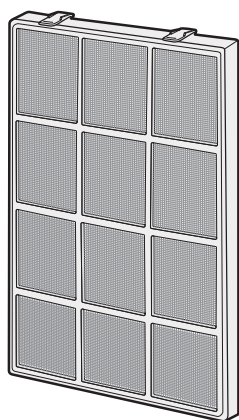

1

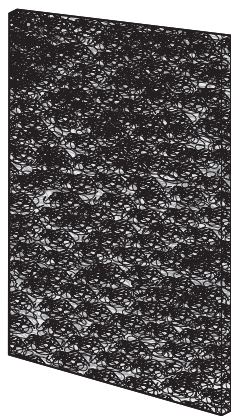

2

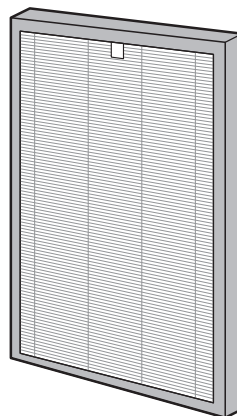

3

PURIFICACIÓN DEL AIRE EN TRES ETAPAS

1. Prefiltro de malla: evita que partículas grandes, tales como polvo, cabello y pelusa, pasen a través del sistema.
2. Filtro de carbón: reduce los olores y los COV (compuestos orgánicos volátiles) del aire que pasan a través del filtro.
3. Filtro True HEPA: capta polvo, alérgenos, caspa de la piel de mascotas, moho y humo del aire que pasa a través del filtro.

PREPARACIÓN PARA EL PRIMER USO

⚠ Asegúrese de retirar todo el embalaje de plástico de los filtros antes de encender el Halo.

1. Retire el panel frontal jalando la parte inferior y empujándola hacia arriba hasta que el panel se desprenda.
2. Oprima hacia abajo las dos cejillas en el prefiltro de malla y jale el filtro directamente hacia afuera del gabinete del filtro. Retire el filtro de carbón de la parte posterior del prefiltro de malla. Jale el filtro True HEPA por la lengüeta de tela blanca en la parte superior del filtro.
3. Retire todo el embalaje de plástico de los filtros.

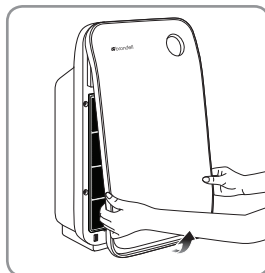

Paso 1

4. Vuelva a colocar los filtros en la unidad en el siguiente orden:
Filtro True HEPA (este va primero)
Filtro de carbón
Prefiltro de malla

NOTA: Asegúrese de que la lengüeta blanca identificada como "FRENTE" en el filtro True HEPA esté orientada hacia el frente del Halo.

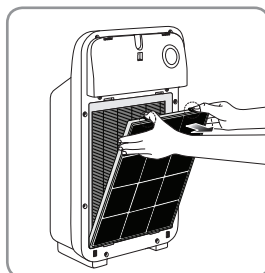

Paso 2

5. Vuelva a fijar el panel frontal insertando las cejillas de la parte superior del panel en las ranuras de la parte superior del cuerpo de la unidad. Después, empuje la parte inferior del panel hacia la unidad hasta que el panel frontal quede fijo en su lugar.

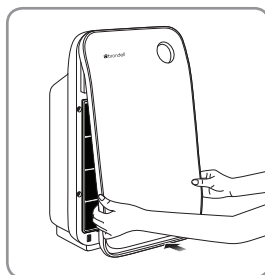

Paso 5

OPERACIÓN DEL PRODUCTO

ENCENDIDO Y APAGADO DEL HALO

 Coloque el Halo sobre una superficie plana y firme. No obstruya la salida de aire con objetos y retire toda fuente de calor y/o fuego que esté cerca de la unidad.

1. Conecte el Halo en el tomacorriente más cercano que acepte una clavija polarizada (con conexión a tierra). Se puede usar una extensión siempre y cuando esta acepte una clavija polarizada (con conexión a tierra) y esté calificada para una corriente de 120 V. La unidad sonará para indicar que la corriente está pasando por la unidad, pero esta última no se encenderá automáticamente.
2. Oprima el botón de encendido en la parte superior del panel de control. El Halo sonará, el ventilador se encenderá y el indicador de calidad del aire mostrará un color azul. Si la unidad no se enciende, consulte nuestra sección de Solución de problemas en la página 37.
3. Para apagar la unidad, oprima y sostenga el botón de encendido por un mínimo de 2 segundos. La unidad sonará y se apagará.

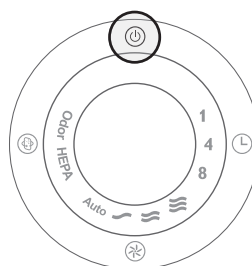

SELECCIÓN DEL MODO DE OPERACIÓN

1. Oprima el botón del indicador de modo para cambiar entre el modo automático y una de las tres selecciones manuales de velocidad del ventilador.

NOTA: El Halo recordará la última configuración de modo cuando se apague la unidad y se vuelva a encender. Lo mismo ocurrirá si se desconecta la unidad y se vuelve a conectar.

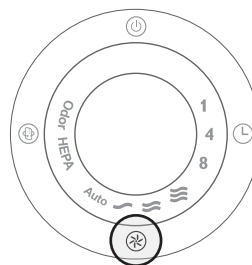

OPERACIÓN DEL PRODUCTO (cont.)

MODO AUTOMÁTICO

1. En el modo automático, el sensor de aire evalúa la calidad del aire en la habitación y ajusta la velocidad del ventilador según corresponda. La palabra "Auto" se encenderá en el panel de control.

El indicador de calidad del aire se encenderá con un color específico según la calidad del aire en la habitación:

- Azul = Excelente calidad del aire = Velocidad baja del ventilador
- Violeta = Calidad moderada del aire = Velocidad media del ventilador
- Rojo = Calidad pobre del aire = Velocidad alta del ventilador

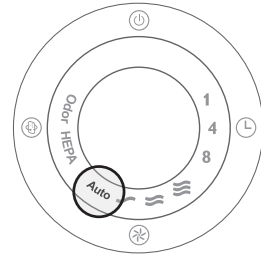

2. El sensor de aire está ajustado de fábrica a una sensibilidad "estándar". Esta sensibilidad se puede modificar para que la unidad se adapte a períodos con calidad de aire diferente.

Consulte la página 36 para ver mayores detalles sobre cómo cambiar la configuración contra alergias estacionales.

NOTA: Cuando el nivel de humedad en la habitación es muy alto, es posible que se forme condensación en el sensor del aire. Esto puede hacer que la unidad estime la calidad del aire como más pobre por lo que hará que la velocidad del ventilador funcione a un nivel más alto. Si la habitación tiene un nivel de humedad muy alto, puede ser preferible hacer funcionar el Halo en el modo manual en lugar del modo automático.

MODO MANUAL

1. En el modo manual, la velocidad del ventilador se puede ajustar a uno de tres niveles de velocidad (Bajo - Medio - Alto). En cada nivel, se encenderá una cantidad cada vez mayor de iconos de ondas de aire:

- Una onda de aire = Velocidad baja del ventilador
- Dos ondas de aire = Velocidad media del ventilador
- Tres ondas de aire = Velocidad alta del ventilador

En este modo, la velocidad del ventilador no aumentará ni disminuirá según la calidad del aire en la habitación. El indicador de calidad del aire seguirá cambiando de color a medida que la calidad del aire cambia en el modo manual.

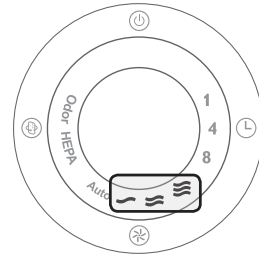

AJUSTE DEL TEMPORIZADOR

1. Oprima el botón del temporizador para cambiar entre las tres duraciones preestablecidas del temporizador: 1, 4 u 8 horas.
2. La duración actual del temporizador se iluminará cuando se oprima el botón del temporizador. Cuando no hay números iluminados, la función de temporizador está apagada..
3. Una vez que haya terminado el tiempo del temporizador, el Halo se apagará.

NOTA: El temporizador funcionará tanto en modo automático como en modo manual.

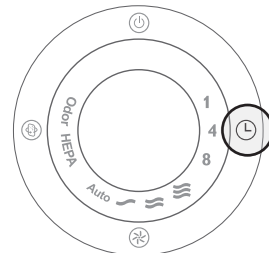

Paso 1

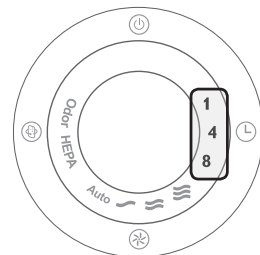

Paso 2

MANTENIMIENTO

FRECUENCIA DE LIMPIEZA

1. Un cuidado y limpieza apropiados del Halo son esenciales para su funcionamiento. La siguiente tabla muestra los intervalos y el método de limpieza recomendados para cada parte de la unidad.

PARTE	FRECUENCIA	MÉTODO
Gabinete del filtro	Según sea necesario	Limpie primero con un trapo húmedo. De ser necesario, utilice a continuación un limpiador suave no abrasivo
Entrada y salida de aire	Cada dos meses	Limpie con una brocha o un trapo suaves. No permita que caiga polvo al interior del Halo
Sensor de aire	Cada dos meses	Consulte la página 35
Prefiltro de malla	Cada dos a cuatro semanas	Aspírelo o enjuáguelo por completo en agua tibia según sea necesario. Permita que se seque antes de instalarlo de nuevo. No utilice aire caliente y/o comprimido para secar el prefiltro de malla
Filtro de carbón	Un año*	Reemplácelo*
Filtro True HEPA	Un año*	Reemplácelo*

* La duración del filtro puede variar según el uso y el ambiente.

Paquetes de filtros de reemplazo están disponibles a la venta en brondell.com.

REEMPLAZO DE LOS FILTROS

▲ Siempre retire el embalaje protector de plástico del filtro antes de instalarlo.

Cuando sea el momento de cambiar uno o ambos filtros, se activará el indicador de cambio de filtro y se encenderá el nombre del filtro que requiere ser reemplazado. Después de reemplazar los filtros siguiendo los pasos de la página 33, consulte la página 34 para ver las instrucciones sobre cómo reajustar el indicador de cambio de filtro.

REEMPLAZO DE LOS FILTROS (cont.)

1. Desconecte el Halo.
2. Retire el panel frontal jalando la parte inferior del mismo. Luego empujela hacia arriba hasta que el panel se desprenda.
3. Oprima hacia abajo las dos cejillas en el prefiltro de malla y jale el filtro directamente hacia afuera del gabinete del filtro. Retire el filtro de carbón de la parte posterior del prefiltro de malla. Jale el filtro True HEPA por la lengüeta blanca de tela en la parte superior del filtro. Enjuague bien el prefiltro de malla y deje que seque al aire antes de colocarlo de nuevo en el gabinete del filtro.

NOTA: No utilice aire caliente o comprimido como parte del proceso de secado.

4. Retire todo el embalaje de plástico de los filtros de reemplazo.
5. Vuelva a colocar los filtros en la unidad en el siguiente orden:
Filtro True HEPA (este va primero)
Filtro de carbón
Prefiltro de malla

NOTA: Asegúrese de que la lengüeta blanca de tela con la indicación "FRONT" en el filtro True HEPA esté orientada hacia el frente del Halo.

6. Vuelva a colocar el panel frontal insertando las cejillas de la parte superior de este en las ranuras de la parte superior del cuerpo de la unidad. Después, empuje la parte inferior del panel hacia la unidad hasta que el panel quede fijo en su lugar.

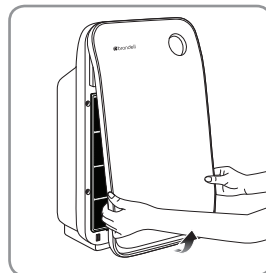

Paso 2

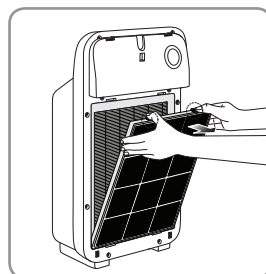

Paso 3

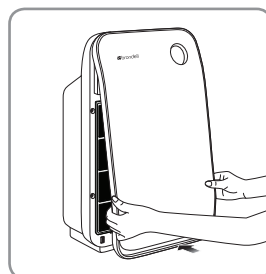

Paso 6

MANTENIMIENTO (cont.)

REAJUSTE DEL INDICADOR DE CAMBIO DE FILTRO

1. Después de instalar los filtros de reemplazo, enciende el Halo, oprima y sostenga el botón del indicador de cambio de filtro por alrededor de dos segundos.
2. El indicador "Olor" y/o el indicador "HEPA" ya no estarán encendidos.

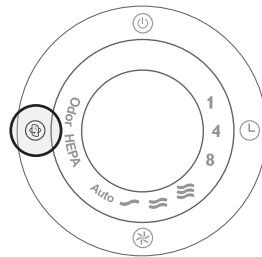

REAJUSTE FORZADO DEL INDICADOR DE CAMBIO DE FILTRO

Si por alguna razón reemplazó un filtro antes de que se encendiera la luz del indicador de cambio de filtro, siga estos pasos para reajustar dicho indicador.

1. Asegúrese de que el Halo esté encendido.
2. Oprima y sostenga el botón del indicador de cambio de filtro por dos segundos.
3. Oprima el botón del indicador de cambio de filtro hasta que el nombre del filtro que fue reemplazado se encienda intermitentemente.
4. Oprima y sostenga el botón del indicador de cambio de filtro por dos segundos para completar el reajuste.
5. Si se reemplazaron ambos filtros al mismo tiempo, repita los pasos 1 al 4 y en el paso 3, seleccione el filtro que no se reajustó previamente.

NOTA: Si pasan 10 segundos antes de que se oprima un botón entre los pasos 3 y 4, el proceso se cancela y nada se reajustará.

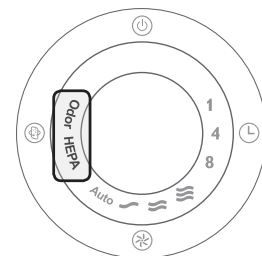

Paso 3

LIMPIEZA DEL SENSOR DE AIRE

⚠ Limpiar la unidad mientras está conectada puede provocar descarga eléctrica, chispa eléctrica y lesiones graves. Desconecte la unidad antes de limpiarla y realizar su mantenimiento.

1. Retire la tapa del sensor de aire en un lado del Halo, apretando la cejilla hacia la tapa para liberarla.
2. Limpie las entradas de aire (a) y las salidas de aire (b) con una brocha pequeña o un hisopo de algodón.
3. Moje ligeramente el hisopo de algodón y limpie la lente (a), la entrada de polvo (b) y la salida de polvo (c). Después de la limpieza, utilice un hisopo de algodón seco para retirar la humedad restante.
4. Vuelva a colocar la tapa del sensor de aire.

NOTA: Sin la limpieza regular del sensor de aire, el funcionamiento del Halo se deteriorará.

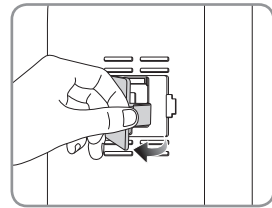

Paso 1

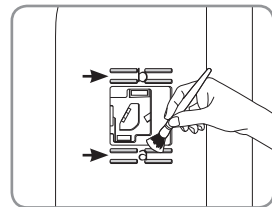

Paso 2

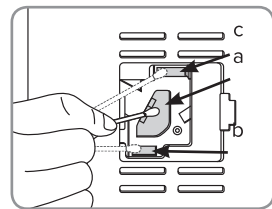

Paso 3

MANTENIMIENTO (cont.)

AJUSTE DE LA CONFIGURACIÓN CONTRA ALERGIAS ESTACIONALES

El Halo se envía de fábrica con el sensor de aire ajustado a una sensibilidad estándar. La sensibilidad es ajustable para que la unidad se adapte a períodos prolongados en los que la calidad del aire es peor o mejor que la normal. Ajuste la configuración contra alergias estacionales realizando los pasos siguientes.

1. Asegúrese de que el Halo esté encendido.
2. Oprima y sostenga el botón del selector de modo por dos segundos para poner la unidad en el modo de ajuste para alergias estacionales. El indicador de velocidad del ventilador se encenderá intermitentemente según la sensibilidad del sensor de aire (ver diagrama siguiente).

Velocidad del Ventilador	Baja 	Media 	Alta 
Sensibilidad del Sensor	Sensible	Estándar	Menos sensible

3. Oprima el botón del selector de modo hasta que el nivel de sensibilidad deseado destelle.
4. Oprima y sostenga el botón del selector de modo por dos segundos para ajustar la configuración contra alergias estacionales.

NOTA: Si pasan 10 segundos antes de que se oprima un botón entre los pasos 3 y 4, el proceso se cancela y nada se reajustará.

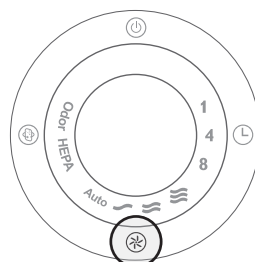

Paso 2

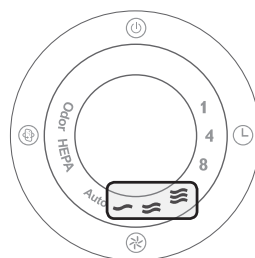

Paso 3

SOLUCIÓN DE PROBLEMAS

CONDICIÓN	CAUSA POSIBLE	SOLUCIÓN POSIBLE
La unidad no enciende.	El panel frontal no está instalado correctamente.	Retire el panel frontal y vuelva a colocarlo en la unidad.
	La clavija no está insertada apropiadamente en el tomacorriente.	Desconecte la unidad y vuelva a conectarla en el tomacorriente.
	La clavija o el cable están dañados.	Comuníquese al Centro de servicio Brondell marcando 888-542-3355.
	El tomacorriente tipo GFCI fue activado.	Oprima el botón de reajuste en el tomacorriente tipo GFCI.

CONDICIÓN	CAUSA POSIBLE	SOLUCIÓN POSIBLE
El ventilador no funciona.	La unidad no está encendida.	Asegúrese de que la unidad esté conectada apropiadamente en el tomacorriente. Oprima el botón de encendido.
	No se retiró el embalaje de plástico de los filtros.	Retire el embalaje de plástico y vuelva a colocar los filtros.
	El motor requiere servicio.	Comuníquese al Centro de servicio Brondell marcando 888-542-3355.

CONDICIÓN	CAUSA POSIBLE	SOLUCIÓN POSIBLE
La velocidad del ventilador no se ajusta automáticamente cuando la unidad está en el modo automático.	El modo manual está seleccionado.	Oprima el botón del indicador de modo hasta que se ilumine "Auto".
	El sensor de aire está sucio.	Siga los pasos de la página 35 para limpiar el sensor de aire.
	La sensibilidad del sensor de aire es inadecuada para la calidad del aire en la habitación.	Siga los pasos de la página 36 para ajustar una configuración diferente para alergias estacionales: <ul style="list-style-type: none"> • Si el indicador de calidad del aire está en color azul, use una sensibilidad más alta. • Si el indicador de calidad del aire está en color violeta o rojo, use una sensibilidad más baja.
	El sensor de aire está descompuesto o no funciona bien.	Comuníquese al Centro de servicio Brondell marcando 888-542-3355.

SOLUCIÓN DE PROBLEMAS (cont.)

CONDICIÓN	CAUSA POSIBLE	SOLUCIÓN POSIBLE
El desempeño es pobre o no hay purificación a una capacidad óptima.	Es momento de reemplazar los filtros.	Reemplácelos con un juego de filtros nuevos.
	Hay obstrucción en la entrada de aire o en la salida de aire.	Comuníquese al Centro de servicio Brondell marcando 888-542-3355.
	No se retiró el embalaje de plástico de los filtros.	Retire el embalaje de plástico y vuelva a colocar los filtros.
	El espacio libre alrededor del Halo no es adecuado para la circulación del aire.	Asegúrese de que hay un espacio libre de 51 cm (20 pulgadas) a cada lado y de 10 cm (4 pulgadas) detrás del Halo.
	Faltan filtros o los filtros se insertaron en el orden incorrecto.	Asegúrese de que los filtros estén colocados en el orden correcto (consulte la página 28, paso 4 de este manual).
	La dimensión de la habitación es mayor que la recomendada.	El área de cobertura sugerida es para una habitación de mediana a grande.

ESPECIFICACIONES DEL PRODUCTO

Modelo del producto	Halo PH10-B
Voltaje / Frecuencia	120 V ~ 60 Hz
Consumo eléctrico	90 W
CADR	156
El tamaño máximo recomendada de la sala	242 sq. ft.
Máximo volumen de flujo de aire	197.9 cu. ft./min
Dimensiones	13.8" x 8.6" x 24.5" 350 mm x 219 mm x 623 mm
Peso	16.8 lbs. / 7.6 kg

GUARANTÍA

Los productos Brondell se encuentran respaldados por algunas de las garantías más completas de la industria. Brondell garantiza que el purificador de aire O2+ está libre de defectos de material y fabricación, en condiciones de uso y servicio normales.

Garantía Residencial para Purificadores de aire O2+ – garantía limitada de tres años

Una cobertura del 100% de los defectos o mal funcionamiento de todas las partes electrónicas y mano de obra para todo el producto excluyendo filtros consumibles para los tres primeros años desde la fecha de compra original.

Garantía Comercial para Purificadores de aire O2+ – garantía limitada de un año

Período de garantía de 1 año desde la fecha de compra original para O2 + purificadores de aire. Las garantías pueden no ser aplicables a los productos que se utilizan para fines comerciales pesados, hospital u otras aplicaciones no residenciales de alto uso.

Exclusiones y limitacione

1. BRONDELL garantiza que sus productos están libres de cualquier tipo de defectos de fabricación, en condiciones de uso y servicio normales. Esta garantía se extiende solo al COMPRADOR ORIGINAL.

2. Las obligaciones de BRONDELL, según esta garantía, se limitan a reparaciones o reemplazos, a criterio de BRONDELL, de productos o partes que se encuentren defectuosas, en tanto tales productos hayan sido instalados adecuadamente y utilizados de acuerdo con las instrucciones. BRONDELL se reserva el derecho de realizar tales inspecciones según lo considere necesario, para determinar la causa del defecto. BRONDELL no cobrará por la reparación o reemplazo de partes en relación con reparaciones de garantía durante el primer año, a partir de la fecha de compra de todos los productos, a excepción de aquellos que puedan estar sujetos a limitaciones de uso comercial.

3. BRONDELL no se responsabiliza por los costos de renovación, devolución (envío) o reinstalación de productos. Esta garantía NO se aplica en los siguientes casos:

- Daño o extravío durante el envío.
- Daño o extravío producido por causas naturales o humanas, que exceden a los controles de BRONDELL, incluidos incendios, sismos, inundaciones, etc.
- Daño o extravío como resultado de sedimentos o material extraño contenido en el sistema de agua.
- Daño o extravío como resultado de negligencia o instalación inadecuada, incluida la instalación de una unidad en un medioambiente hostil o peligroso.
- Daño o extravío como resultado de la renovación, reparación inadecuada o modificación del producto, o el mantenimiento inadecuado, incluido el daño causado por el cloro o productos derivados del cloro
- Daño o extravío como resultado de actos que no son responsabilidad de Brondell para los cuales el producto no está específicamente preparado.

4. Esta garantía le otorga derechos legales específicos. Usted puede ejercer otros derechos, según el estado donde se encuentre.

ESTA GARANTÍA ESCRITA ES LA ÚNICA EMITIDA POR BRONDELL. LA REPARACIÓN O EL REEMPLAZO, SEGÚN LOS TÉRMINOS ESTABLECIDOS POR ESTA GARANTÍA, CONSTITUYEN LA ÚNICA SOLUCIÓN DISPONIBLE PARA EL COMPRADOR. BRONDELL NO SE RESPONSABILIZA POR EL EXTRAVÍO DE USO DEL PRODUCTO U OTROS DAÑOS INCIDENTALES, ESPECIALES, RESULTANTES O POR LOS GASTOS INCURRIDOS POR EL COMPRADOR, GASTOS DE TRABAJO, OTROS COSTOS DERIVADOS DE LA INSTALACIÓN O EXTRACCIÓN DEL PRODUCTO, COSTOS DE REPARACIÓN POR PARTE DE TERCEROS O CUALQUIER OTRO TIPO DE GASTOS NO ESPECIFICADOS ANTERIORMENTE. A EXCEPCIÓN DEL ALCANCE APLICABLE DE LA LEY, CUALQUIER TIPO DE GARANTÍA IMPLÍCITA, INCLUSO LA DE COMERCIABILIDAD, QUEDA EXPRESAMENTE LIMITADA A LA DURACIÓN DE ESTA GARANTÍA. ALGUNOS ESTADOS NO PERMITEN LIMITACIONES, POR LO QUE ES POSIBLE QUE LAS LIMITACIONES Y EXCLUSIONES ANTERIORES NO SE APLIQUEN A SU CASO.

Cómo obtener servicio

Para obtener servicio de reparación bajo esta garantía, debe comunicarse con un Centro de Servicios BRONDELL autorizado para obtener un número de RMA (Autorización de devolución de mercadería). La unidad devuelta debe estar acompañada de una copia del comprobante de compra original para que la garantía sea válida. Lleve o envíe la unidad prepagada al Centro de Servicios BRONDELL autorizado más cercano, junto con su número de RMA y el comprobante de compra.

Para obtener su número de RMA y para localizar el Centro de Servicios BRONDELL más cercano, llame al 1-888-542-3355.



COMUNÍQUESE A:

Brondell, Inc.

PO Box 470085

San Francisco, CA 94147-0085

Tel.: 1-888-542-3355

Correo electrónico: support@brondell.com

Web: www.brondell.com

Si tiene preguntas, comuníquese a Servicio al cliente de Brondell: 1-888-542-3355

FABRICADO POR:

Brondell, Inc.

PO Box 470085

San Francisco, CA 94147-0085

COSTO ESTIMADO DE FILTROS DE REEMPLAZO:

Juego de filtros de reemplazo estándar PHF-11

1 filtro de carbón

1 filtro True HEPA

Juego de filtros desodorizantes mejorados PHF-15

1 filtro de carbón activado

1 filtro True HEPA



Este producto obtuvo la certificación ENERGY STAR cumpliendo con estrictas normas de eficiencia energética establecidas por la EPA. La US EPA no respalda ninguna afirmación del fabricante de que el aire interior esté más saludable por el uso de este producto.

La eficiencia energética de este modelo calificado ENERGY STAR se mide en base a una relación entre la CADR del modelo para el polvo y la energía eléctrica que consume, o CADR / Watt.



true HEPA

This air cleaner complies with the Federal Ozone Emissions Limit.
ARB CERTIFIED

O2+
Air Purifiers

HALO

MANUEL DE L'UTILISATEUR
Purificateur d'air True HEPA Halo PH10-B



A large white rectangular area with rounded corners, framed by a thick grey border. A single horizontal line is drawn near the top of the white area.

SOMMAIRE

Consultez ce manuel de l'utilisateur afin d'installer, d'utiliser et d'entretenir ce produit correctement. Après consultation et installation, conservez ce manuel dans un endroit facilement accessible.

INFORMATIONS GÉNÉRALES

- | | |
|----|-----------------------------|
| 44 | CONSIGNES DE SÉCURITÉ |
| 46 | CARACTÉRISTIQUES DU PRODUIT |

UTILISATION

- | | |
|----|----------------------------------------|
| 49 | AVANT LA PREMIÈRE UTILISATION |
| 50 | UTILISATION DU PRODUIT |
| | Allumer/Éteindre l'appareil |
| | Sélectionner le mode de fonctionnement |
| | Mode automatique |
| | Mode manuel |
| | Programmer la Minuterie |

ENTRETIEN

- | | |
|----|-----------------------------------------------------------|
| 53 | CALENDRIER DE NETTOYAGE |
| 53 | REEMPLACER LES FILTRES |
| 55 | REINITIALISER LE VOYANT DE CHANGEMENT DE FILTRE |
| 55 | RÉINITIALISATION FORCÉE DU VOYANT DE CHANGEMENT DE FILTRE |
| 56 | NETTOYER LE CAPTEUR D'AIR |
| 57 | AJUSTER LE RÉGLAGE SAISONNIER D'ALLERGIE |

INFORMATIONS TECHNIQUES

- | | |
|----|---------------------------|
| 58 | DÉPANNAGE |
| 59 | SPÉCIFICATIONS DU PRODUIT |
| 60 | GARANTIE |
| 61 | CONTACTER BRONDELL |

TRADUCTIONS

- | | |
|----|----------|
| 1 | ANGLAIS |
| 20 | ESPAGNOL |

CONSIGNES DE SÉCURITÉ (MESURES DE PROTECTION IMPORTANTES)

Veillez à conserver ces consignes de sécurité. Veuillez lire ces consignes afin d'éviter toute perte de biens et d'assurer la sécurité.

- ⚠ DANGER** : le non-respect de ces consignes peut entraîner des blessures graves ou même la mort.
- Lisez toutes les instructions avant d'utiliser cet appareil.
 - Assurez-vous que le voltage indiqué sur l'appareil corresponde au voltage de votre prise de courant.
 - N'utilisez pas cet appareil à proximité d'appareils à gaz, de chauffages, de cheminées, d'appareils d'éclairage ou de la lumière directe du soleil.
 - Si le cordon d'alimentation est endommagé, n'essayez pas de le réparer, de le modifier ou de le remplacer par vous-même. Contactez le SAV Brondell en appelant le 888-542-3355.
 - N'exposez pas l'appareil à l'eau et ne manipulez pas la prise avec des mains mouillées.
 - Ne nettoyez pas ou n'aspergez pas cet appareil avec de l'eau, du liquide ou n'importe quel produit inflammable, comme les insecticides ou les parfums, afin d'éviter tout choc électrique et tout risque d'incendie.
 - N'obstruez pas l'entrée et/ou la sortie d'air.
 - Vous pouvez utiliser une rallonge à condition qu'elle soit compatible avec une prise polarisée, classée pour un courant supérieur ou égal à 120 volts, et approuvée par une autorité compétente.
 - N'utilisez pas l'appareil s'il est endommagé ou fonctionne anormalement.
 - N'utilisez pas l'appareil dans une pièce où des répulsifs fumigènes à insectes sont installés, ou dans un endroit où l'on trouve des résidus huileux, de l'encens en train de brûler, ou des vapeurs chimiques.
 - N'utilisez pas l'appareil dans un lieu où la température change de manière significative, afin d'éviter la formation de condensation dans l'appareil.
 - N'utilisez pas cet appareil dans un environnement humide ou à haute température, comme dans la salle de bains ou la cuisine.
 - Si l'appareil émet un bruit étrange, une odeur de brûlé ou de la fumée, débranchez la prise de l'alimentation électrique et appelez le SAV Brondell.
 - N'utilisez l'appareil qu'aux fins pour lesquelles il est prévu.
 - **AFIN DE RÉDUIRE LE RISQUE D'INCENDIE OU D'ÉLECTROCUTION, N'UTILISEZ PAS CE PRODUIT AVEC UN DISPOSITIF DE CONTRÔLE D'INTENSITÉ SEMI-CONDUCTEUR** (par exemple un variateur de lumière).

CONSERVER CES INSTRUCTIONS

CONSIGNES DE SÉCURITÉ (suite) (MESURES DE PROTECTION IMPORTANTES)

- ⚠ DANGER** : le non-respect de ces consignes peut entraîner des blessures graves ou même la mort.
- Cet appareil est équipé d'une prise polarisée (une des fiches est plus large que l'autre). Afin de réduire le risque d'électrocution, la prise est conçue de manière à ne s'insérer que d'un seul sens dans une prise de courant. Si la prise ne s'insère pas entièrement dans la prise de courant, retournez-la. Si elle ne s'insère toujours pas, contactez un électricien qualifié. N'essayez pas de passer outre cette caractéristique de sécurité.
- ⚠ AVERTISSEMENT** : afin de réduire le risque d'incendie, d'électrocution ou de blessure, assurez-vous de bien lire et de comprendre ce manuel de l'utilisateur avant d'utiliser cet appareil.
- Cet appareil ne se substitue pas à une bonne ventilation, à un passage régulier de l'aspirateur, ni à une hotte aspirante pendant la cuisson.
 - Assurez-vous que la prise d'alimentation soit en bon état et puisse bien se connecter, que l'appareil soit connecté correctement ou non, et assurez-vous que la prise ne soit pas en état de surcharge ou de surchauffe.
 - Assurez-vous de toujours poser et utiliser cet appareil sur une surface sèche, stable et plane.
 - Assurez-vous de toujours garder un espace de 50 cm de chaque côté de l'appareil, et de 10 cm à l'arrière.
 - Assurez-vous de ne pas pousser, de ne pas vous reposer, de ne pas exercer une force excessive ou cogner une partie quelconque de l'appareil, ni d'insérer d'objets durs ou pointus dans une partie quelconque de l'appareil.
 - Si le boîtier avant ou un filtre n'est pas correctement installé, l'appareil ne fonctionnera pas correctement.
 - Assurez-vous d'une bonne circulation de l'air lors du fonctionnement de l'appareil.
 - Débranchez l'appareil de la prise de courant lorsqu'il n'est pas en marche, avant d'assembler ou de démonter des pièces, et avant de nettoyer l'appareil.
 - N'utilisez l'appareil qu'aux fins pour lesquelles il est prévu.
- ⚠ AVERTISSEMENT** : le non-respect de ces consignes peut entraîner des blessures physiques mineures ou des dégâts matériels.
- Les cheveux, vêtements amples et parties du corps peuvent se coincer dans la machine et entraîner des blessures. Assurez-vous de garder les cheveux, vêtements amples et parties du corps à distance des interstices et pièces en mouvement.

CONSERVER CES INSTRUCTIONS

CARACTÉRISTIQUES DU PRODUIT

AVANT

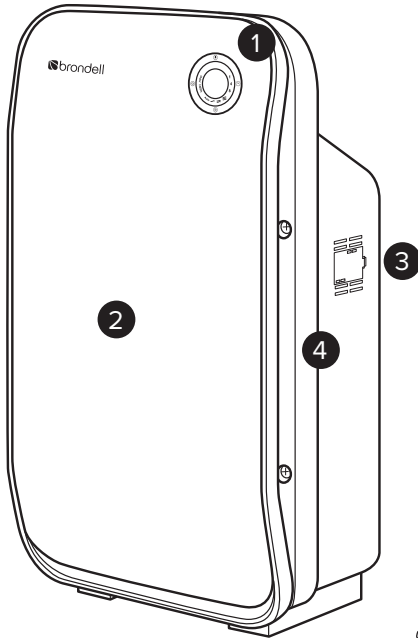

ARRIÈRE

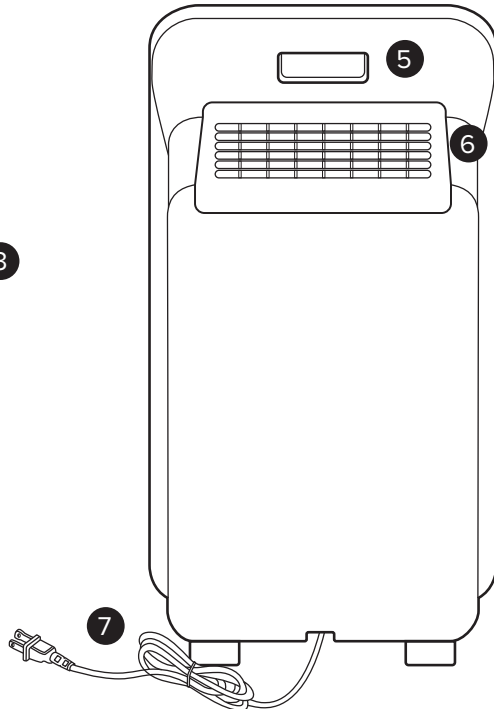

1. Panneau de configuration - Permet à l'utilisateur de contrôler toutes les fonctions du Halo. (voir la page 47 pour plus d'informations)
2. Panneau avant - Enlevez cette partie afin de changer les filtres.
3. Capteur de qualité de l'air - Mesure la qualité de l'air et se règle en fonction des allergies saisonnières.
4. Entrée d'air - L'air de la pièce entre dans l'appareil de chaque côté du panneau avant.
5. Poignée - Permet à l'utilisateur de transporter le Halo d'une pièce à l'autre selon les besoins.
6. Sortie de l'air - Une fois filtré, l'air ressort de l'appareil au travers de cette grille.
7. Câble d'alimentation - Doit être branché dans une prise de courant polarisée (mise à la terre)

DÉTAILS DU PANNEAU DE CONFIGURATION (tel qu'indiqué sur la page 46)

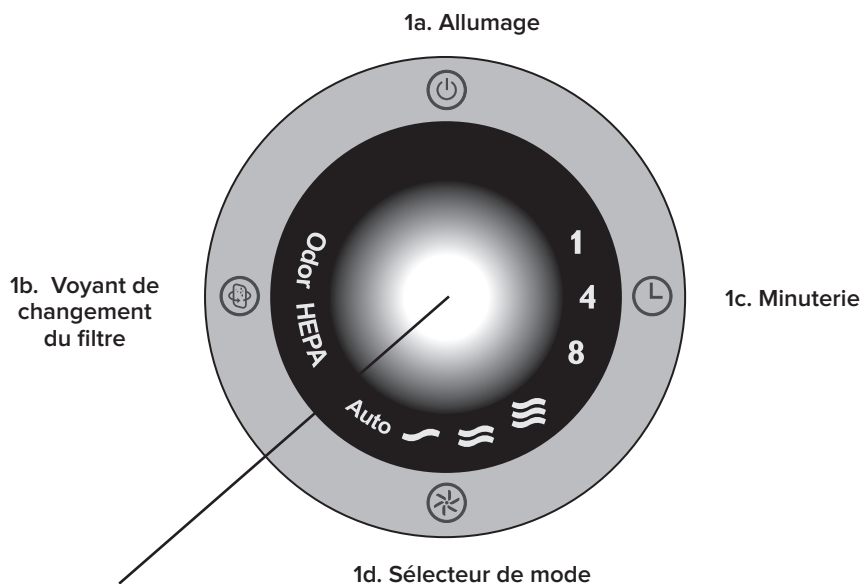

1e. Voyant de qualité de l'air

Bleu = Qualité de l'air excellente

Violet = Qualité de l'air moyenne

Rouge = Qualité de l'air médiocre

1a. Allumage - Allume/Éteint le Halo

1b. Voyant de changement du filtre - S'allume lorsqu'un filtre doit être remplacé.

1c. Minuterie - Active le mode minuterie. L'utilisateur peut programmer l'appareil de manière à ce qu'il reste allumé pendant 1, 4 ou 8 heures.

1d. Sélecteur de mode - Permet de sélectionner le mode automatique, ou l'un des trois modes manuels permettant de choisir une vitesse de ventilation (Basse-Modérée-Rapide).

1e. Voyant de qualité de l'air - le centre du panneau de configuration s'illumine d'une certaine couleur qui correspond à la qualité de l'air dans la pièce (voir schéma ci-dessus pour le code couleurs).

CARACTÉRISTIQUES DU PRODUIT (cont.)

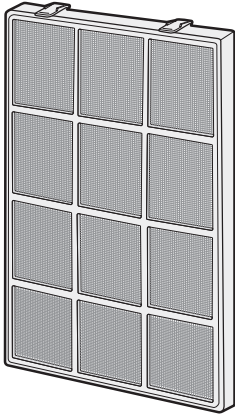

1

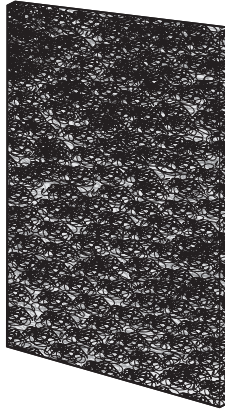

2

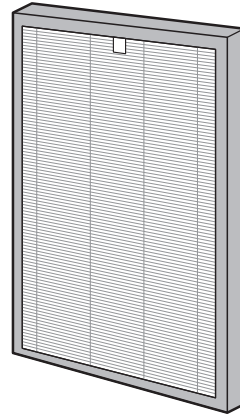

3

PURIFICATION DE L'AIR EN TROIS ÉTAPES

1. Préfiltration : empêche les grosses particules, telles que la poussière, les cheveux et les résidus pelucheux, de passer dans le système.
2. Filtre au charbon : élimine une partie des odeurs et des COV présents dans l'air qui passe au travers du filtre.
3. Filtre True HEPA : capture la poussière, les allergènes, les poils d'animaux, la moisissure et la fumée présents dans l'air qui passe au travers du filtre.

AVANT LA PREMIÈRE UTILISATION

⚠ Assurez-vous de bien enlever tous les emballages plastique des filtres avant d'allumer le Halo.

1. Enlevez le panneau avant en tirant vers vous sur le bas du panneau, tout en le poussant vers le haut jusqu'à ce qu'il se détache de l'appareil.

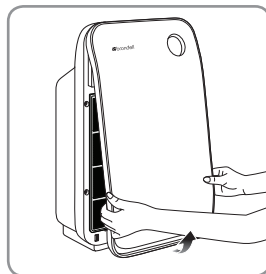

Étape 1

2. Appuyez sur les deux languettes situées sur le pré-filtre, et sortez le filtre de son boîtier. Enlevez le filtre carbone de l'arrière du pré-filtre. Enlevez le filtre True HEPA en tirant sur la languette blanche en haut du filtre.

3. Enlevez tous les emballages plastique des filtres.

4. Remettez les filtres dans l'appareil en respectant l'ordre suivant :

Filtre True HEPA (en premier)

Filtre carbone

Pré-filtre

REMARQUE : assurez-vous que la languette blanche marquée « AVANT » sur le filtre True HEPA soit bien dirigée vers l'avant du Halo.

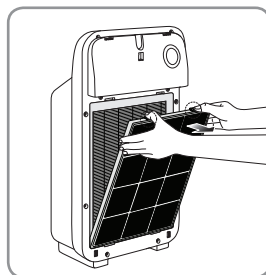

Étape 2

5. Refixez le panneau avant en insérant les languettes situées en haut du panneau avant dans les fentes que vous trouverez en haut de la structure de l'appareil. Puis, poussez sur le bas du panneau vers l'appareil jusqu'à ce que le panneau avant soit bien en place.

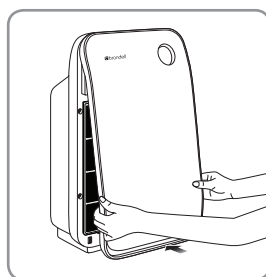

Étape 5

UTILISATION DU PRODUIT

ALLUMER/ÉTEINDRE LE HALO

- ⚠ Posez le Halo sur une surface plane et solide. N'obstruez pas la sortie d'air avec des objets, et éloignez toutes les sources de chaleur et/ou les flammes nues situées à proximité de l'appareil.

1. Branchez le Halo dans la prise de courant la plus proche, en vous assurant que celle-ci accepte une prise polarisée (mise à la terre). Vous pouvez utiliser une rallonge, à condition qu'elle accepte une prise polarisée (mise à la terre) et qu'elle soit classée pour un courant de 120 volts. L'appareil émettra un son pour indiquer qu'il est alimenté en électricité, mais ne s'allumera pas automatiquement.
2. Appuyez sur le bouton de marche situé en haut du panneau de configuration. Le Halo émettra un son, le ventilateur s'allumera, et le voyant indicateur de la qualité de l'air s'allumera en bleu. Si l'appareil ne s'allume pas, veuillez consulter notre section de dépannage en page 58.
3. Pour éteindre l'appareil, maintenez enfoncé le bouton de marche pendant au moins 2 secondes. L'appareil émettra un son avant de s'éteindre.

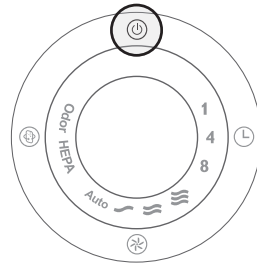

SÉLECTIONNER LE MODE DE FONCTIONNEMENT

1. Appuyez sur le bouton indicateur de mode pour basculer entre le mode automatique et l'un des trois modes manuels permettant de choisir une vitesse de ventilation.

REMARQUE : le Halo gardera le dernier mode utilisé en mémoire lorsque l'appareil est éteint puis rallumé. Il en est de même si l'appareil est débranché puis rebranché.

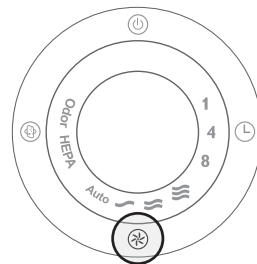

MODE AUTOMATIQUE

1. En mode automatique, le capteur d'air évalue la qualité de l'air dans la pièce et adapte la vitesse de ventilation en conséquence. Le mot « Auto » s'allumera sur le panneau de configuration.

Le voyant de qualité de l'air s'allumera selon un code couleur spécifique basé sur la qualité de l'air dans la pièce :

- Bleu = qualité de l'air excellente = vitesse de ventilation lente
- Violet = qualité de l'air moyenne = vitesse de ventilation moyenne
- Rouge = qualité de l'air médiocre = vitesse de ventilation élevée

2. Le capteur d'air est configuré sur une sensibilité « standard » à sa sortie d'usine. Cette sensibilité peut être modifiée de manière à tenir compte des périodes où la qualité de l'air varie.

Veuillez consulter la page 47 où vous trouverez plus d'informations afin de modifier le réglage saisonnier d'allergie.

REMARQUE : lorsque le taux d'humidité dans la pièce est très élevé, de la condensation peut se développer sur le capteur d'air. L'appareil peut en déduire que la qualité de l'air est réduite et en conséquence augmenter la vitesse de ventilation. Si la pièce a un taux d'humidité particulièrement élevé, il se peut qu'il soit préférable de faire fonctionner le Halo en mode manuel plutôt qu'en mode automatique.

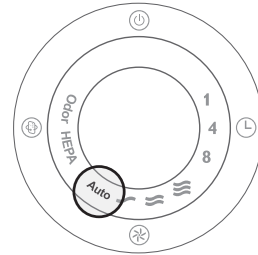

UTILISATION DU PRODUIT (cont.)

MODE MANUEL

1. En mode manuel, la vitesse de ventilation est réglable selon trois vitesses (lente, moyenne, élevée). À chaque niveau, vous verrez un nombre croissant d'icônes en forme de vague s'allumer :

- Une vague = vitesse de ventilation lente
- Deux vagues = vitesse de ventilation moyenne
- Trois vagues = vitesse de ventilation élevée

Si vous utilisez ce mode, la vitesse de ventilation n'augmentera pas et ne diminuera pas selon la qualité de l'air dans la pièce.

La couleur du voyant de qualité de l'air continuera de changer selon les variations de la qualité de l'air, même en mode manuel.

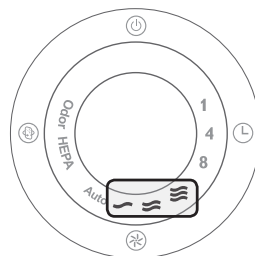

PROGRAMMER LA MINUTERIE

1. Appuyez sur la touche de minuterie pour basculer entre les durées pré-programmées : 1, 4 ou 8 heures.
2. La durée sélectionnée s'allumera lorsque vous appuyez sur le bouton de minuterie. S'il n'y a aucun chiffre allumé, cela signifie que la fonction de minuterie est désactivée.
3. Une fois que la durée de la minuterie s'est écoulée, le Halo s'éteindra.

REMARQUE : vous pouvez utiliser la fonction de minuterie en mode automatique ainsi qu'en mode manuel.

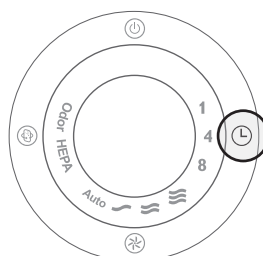

Étape 1

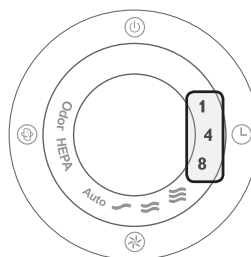

Étape 2

ENTRETIEN

CALENDRIER DE NETTOYAGE

1. Pour un fonctionnement correct du Halo, il est primordial de l'entretenir et de le nettoyer correctement. Le tableau suivant vous indique les intervalles de nettoyage recommandés ainsi que les méthodes à utiliser pour chaque partie de l'appareil.

PARTIE	INTERVALLE	MÉTHODE
Boîtier du filtre	Au besoin	Essuyez d'abord avec un chiffon humide. Si besoin, utilisez ensuite un nettoyant doux et non abrasif.
Entrée et sortie d'air	Tous les deux mois	Nettoyez avec une brosse ou un chiffon doux. Empêchez la poussière de tomber à l'intérieur du Halo
Capteur d'air	Tous les deux mois	Voir page 56
Pré-filtre	Toutes les deux à quatre semaines	Passez l'aspirateur ou rincez soigneusement à l'eau tiède si besoin. Laissez sécher avant de réinstaller. N'utilisez pas d'air chauffé et/ou comprimé pour sécher le pré-filtre.
Filtre carbone	Un an*	Remplacer*
Filtre True HEPA	Un an*	Remplacer*

* La durée de vie du filtre peut varier selon l'utilisation et l'environnement. Vous pouvez acheter des lots de filtres de remplacement sur brondell.com.

REMPLETER LES FILTRES

 Assurez-vous de toujours enlever l'emballage protecteur en plastique du filtre avant d'installer ce dernier.

Quand il est temps de changer un ou plusieurs filtres, le voyant de changement de filtre s'allumera, ainsi que le nom du filtre qui doit être remplacé. Après avoir remplacé les filtres en suivant les étapes indiquées en page 54, veuillez consulter la page 55 où vous trouverez les instructions pour réinitialiser le voyant de changement de filtre.

ENTRETIEN (cont.)

REEMPLACER LES FILTRES (cont.)

1. Débranchez le Halo.
2. Enlevez le panneau avant en tirant vers vous sur le bas du panneau. Puis poussez-le vers le haut jusqu'à ce qu'il se détache de l'appareil.
3. Appuyez sur les deux languettes situées sur le pré-filtre, et sortez le filtre de son boîtier. Enlevez le filtre carbone de l'arrière du pré-filtre. Enlevez le filtre True HEPA en tirant sur la languette blanche en haut du filtre. Rincez soigneusement le pré-filtre et laissez le sécher à l'air libre avant de le remettre dans son boîtier.

REMARQUE : N'utilisez pas d'air chauffé ou comprimé pour sécher le filtre.

4. Enlevez tous les emballages plastique des filtres de remplacement.
5. Remettez les filtres dans l'appareil en respectant l'ordre suivant :
Filtre True HEPA (en premier)
Filtre carbone
Pré-filtre

REMARQUE : Assurez-vous que la languette blanche marquée « AVANT » sur le filtre True HEPA soit bien dirigée vers l'avant du Halo.

6. Refixez le panneau avant en insérant les languettes situées en haut du panneau avant dans les fentes que vous trouverez en haut de la structure de l'appareil. Puis, poussez sur le bas du panneau vers l'appareil jusqu'à ce que le panneau avant soit bien en place.

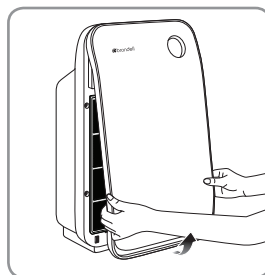

Étape 2

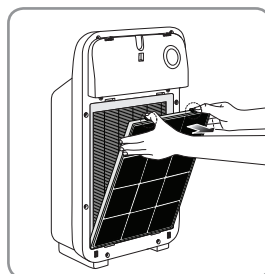

Étape 3

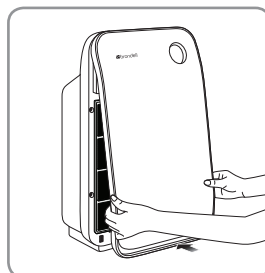

Étape 6

RÉINITIALISER LE VOYANT DE CHANGEMENT DE FILTRE

1. Après avoir installé les filtres de remplacement, alimentez le Halo, maintenez enfoncé le bouton du voyant de changement de filtre pendant environ deux secondes.
2. Le voyant « Odeur » et/ou le voyant « HEPA » s'éteindra.

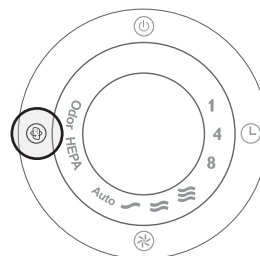

RÉINITIALISATION FORCÉE DU VOYANT DE CHANGEMENT DE FILTRE

Si, pour quelque raison que ce soit, vous avez remplacé un filtre avant que le voyant de changement de filtre ne s'allume, suivez ces trois étapes afin de réinitialiser le voyant de changement de filtre.

1. Assurez-vous que le Halo soit en marche.
2. Maintenez enfoncé le bouton du voyant de changement de filtre pendant deux secondes.
3. Appuyez sur le bouton du voyant de changement de filtre jusqu'à ce que le nom du filtre remplacé se mette à clignoter.
4. Maintenez enfoncé le bouton du voyant de changement de filtre pendant deux secondes afin de finaliser la réinitialisation.
5. Dans le cas où plusieurs filtres ont été remplacés en même temps, répétez les étapes 1 à 4, et à l'étape 3, choisissez le filtre qui n'a pas encore été réinitialisé.

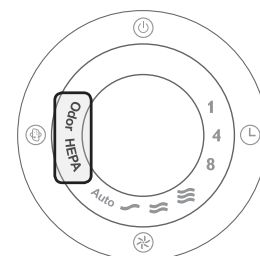

Étape 3

REMARQUE : Si vous laissez plus de 10 secondes s'écouler avant d'appuyer sur un bouton entre les étapes 3 et 4, la procédure sera annulée et rien ne sera réinitialisé.

ENTRETIEN (cont.)

NETTOYER LE CAPTEUR D'AIR

⚠ Le nettoyage de l'appareil alors que celui-ci est branché peut entraîner une électrocution, une étincelle électrique et des blessures graves. Débranchez l'appareil avant de procéder au nettoyage ou à l'entretien.

1. Enlevez le couvercle du capteur d'air situé sur le côté du Halo en pinçant la languette vers le couvercle pour le déverrouiller.
2. Nettoyez les entrées d'air (a) et les sorties d'air (b) à l'aide d'une petite brosse ou d'un coton tige.
3. Humidifiez légèrement le coton tige puis nettoyez la lentille (a), la poussière située à l'entrée (b) et la poussière située à la sortie (c). Après le nettoyage, utilisez un coton tige pour enlever toute trace d'humidité.
4. Rattachez le couvercle du capteur d'air.

REMARQUE : Si vous ne nettoyez pas régulièrement le capteur d'air, la performance du Halo en sera affectée.

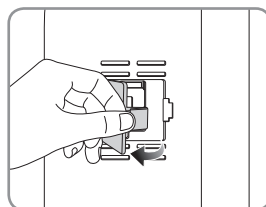

Étape 1

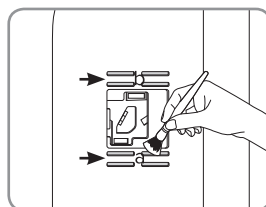

Étape 2

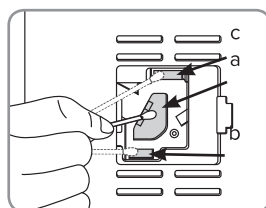



Étape 3

AJUSTER LE RÉGLAGE SAISONNIER D'ALLERGIE

À sa sortie d'usine, le capteur d'air du Halo est réglé sur une sensibilité standard. Cette sensibilité peut être modifiée de manière à tenir compte des périodes où la qualité de l'air est moins bonne/meilleure que d'habitude. Ajustez le réglage saisonnier d'allergie en suivant les étapes suivantes.

1. Assurez-vous que le Halo soit en marche.
2. Maintenez enfoncé le bouton de sélection de mode pendant deux secondes pour passer en mode Ajustement saisonnier d'allergie. Le voyant de vitesse de ventilation clignotera selon la sensibilité actuelle du capteur d'air (voir le tableau ci-dessous).

Vitesse du Ventilateur	Basse 	Moyenne 	Élevée 
Sensibilité du Capteur	Sensible	Standard	Moins sensible

3. Appuyez sur le bouton de sélection de mode jusqu'à ce que le niveau de sensibilité désiré se mette à clignoter.
4. Maintenez enfoncé le bouton de sélection de mode pendant deux secondes pour activer le nouveau réglage saisonnier d'allergie.

REMARQUE : Si vous laissez plus de 10 secondes s'écouler avant d'appuyer sur un bouton entre les étapes 3 et 4, la procédure sera annulée et rien ne sera réinitialisé.

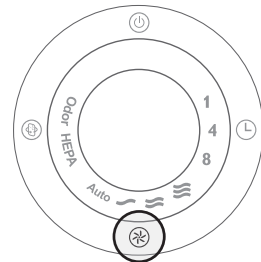

Étape 2

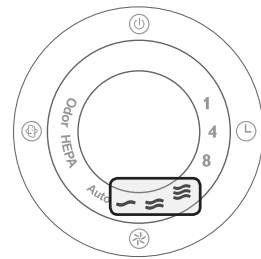

Étape 3

DÉPANNAGE

PROBLÈME	CAUSE POSSIBLE	SOLUTION POSSIBLE
L'appareil ne se met pas en marche.	Le panneau avant n'est pas bien installé.	Enlevez le panneau avant et installez-le à nouveau sur l'appareil.
	La prise n'est pas correctement insérée dans la prise de courant.	Débranchez l'appareil et rebranchez-le dans la prise de courant.
	La prise ou le câble d'alimentation sont endommagés.	Contactez le SAV Brondell au 888-542-3355.
	Le DDFT a été déclenché.	Réenclenchez le DDFT.

PROBLÈME	CAUSE POSSIBLE	SOLUTION POSSIBLE
La ventilation ne fonctionne pas.	L'appareil n'est pas en marche.	Assurez-vous que l'appareil soit correctement branché dans la prise de courant. Appuyez sur le bouton de marche.
	Les emballages plastique n'ont pas été enlevés des filtres.	Enlevez les emballages plastique et remettez les filtres en place.
	Le moteur a besoin d'une révision.	Contactez le SAV Brondell au 888-542-3355.

PROBLÈME	CAUSE POSSIBLE	SOLUTION POSSIBLE
La vitesse de ventilation ne s'ajuste pas automatiquement lorsque l'appareil est en mode automatique.	Le mode manuel est activé.	Appuyez sur le bouton du voyant de mode jusqu'à ce que le mot « Auto » s'allume.
	Le capteur d'air est sale.	Suivez les instructions indiquées en page 56 pour nettoyer le capteur d'air.
	La sensibilité du capteur d'air est inadéquate pour la qualité de l'air dans la pièce.	Suivez les instructions indiquées en page 57 pour définir un réglage saisonnier d'allergie différent : <ul style="list-style-type: none">• Si le voyant de qualité de l'air est bleu, augmentez la sensibilité.• Si le voyant de qualité de l'air est violet ou rouge, diminuez la sensibilité.
	Le capteur d'air est cassé ou ne fonctionne pas correctement.	Contactez le SAV Brondell au 888-542-3355.

DÉPANNAGE (cont.)

PROBLÈME	CAUSE POSSIBLE	SOLUTION POSSIBLE
La performance est médiocre ou la purification n'est pas à sa capacité optimale	Les filtres doivent être changés.	Remplacez par de nouveaux filtres.
	Blocage au niveau de l'entrée ou de la sortie d'air.	Contactez le SAV Brondell au 888-542-3355.
	Les emballages plastique n'ont pas été enlevés des filtres.	Enlevez les emballages plastique et remettez les filtres en place.
	Il n'y a pas assez d'espace libre autour du Halo pour assurer une bonne circulation de l'air.	Assurez-vous de toujours garder un espace de 50 cm de chaque côté du Halo, et de 10 cm à l'arrière.
	Il manque des filtres ou ceux-ci ont été installés dans le mauvais ordre.	Assurez-vous que les filtres soient installés dans le bon ordre (voir page 49, étape 4 de ce manuel).
La taille recommandée maximale de la pièce a été dépassée.	Nous vous suggérons d'utiliser cet appareil dans une pièce de taille moyenne à grande.	

SPÉCIFICATIONS DU PRODUIT

Modèle du produit	Halo PH10-B
Voltage/Courant	120 V ~ 60 Hz
Consommation énergétique	90 W
CADR	156
La taille maximale de la pièce recommandée	242 sq. ft.
Volume maximal du flux d'air*	197.9 cu. ft./min
Dimensions	13.8" x 8.6" x 24.5" 350 mm x 219 mm x 623 mm
Poids	16.8 lbs. / 7.6 kg

GARANTIE

La garantie des produits Brondell est l'une des meilleures de l'industrie. Brondell garantit que le Purificateur d'air O2+ sera exempt de vices de matériaux et de fabrication sous utilisation normale.

Garantie Résidentielle pour les Purificateur d'air O2+ – 3 year limited warranty

100% couverture des défauts ou des dysfonctionnements de toutes les pièces électroniques et main d'oeuvre pour l'ensemble du produit à l'exclusion des filtres consommables pour les trois premières années suivant la date d'achat originale.

Garantie Commerciale for O2+ Air Purifiers – 1 year limited warranty

La période de garantie de 1 an à compter de la date d'achat originale pour O2+ Purificateurs d'air. Garanties peuvent pas applicables aux produits qui sont utilisés à des fins commerciales lourdes, un hôpital ou d'autres applications non résidentielles à forte utilisation.

Exclusions et limitations

1. BRONDELL garantit que ses produits sont exempts de défauts de fabrication sous utilisation normale. Cette garantie s'étend uniquement au bénéfice de L'ACHETEUR INITIAL.
2. Les obligations de BRONDELL en vertu de la présente garantie sont limitées à la réparation ou au remplacement, au choix de BRONDELL, des produits ou des pièces défectueux, à condition que ces produits aient été correctement posés et utilisés conformément aux instructions. BRONDELL se réserve le droit de faire les inspections qui peuvent être nécessaires pour déterminer la cause de la défectuosité. BRONDELL ne facturera ni le travail ni les pièces dans le cadre de réparations sous garantie pour la première année complète suivant la date d'achat sur tous les produits, sauf sur ceux qui peuvent faire l'objet de limitations d'ordre commercial.
3. BRONDELL n'est pas responsable du coût de l'enlèvement, du retour (frais de port) et/ou de la réinstallation des produits. La présente garantie ne s'applique pas:
 - Aux dommages ou pertes survenant pendant l'expédition.
 - Aux dommages ou pertes ayant à l'origine des causes naturelles ou humaines hors du contrôle de BRONDELL, y compris mais sans toutefois s'y limiter les incendies, séismes, inondations, etc.
 - Aux dommages ou pertes résultant d'une installation fautive, y compris la pose d'un appareil dans un environnement difficile ou dangereux.
 - Aux dommages ou pertes résultant d'actes qui ne sont pas de la faute de Brondell ou qui sortent des spécifications du produit.
 - Aux dommages ou pertes résultant de la dépose, d'une réparation incorrecte, d'une modification du produit, ou d'un entretien inadéquat, y compris les dommages causés par le chlore ou par des produits chlorés.
 - Aux dommages ou pertes résultant d'actes qui ne sont pas de la faute de Brondell ou qui sortent des spécifications du produit.
4. La présente garantie vous donne des droits juridiques spécifiques. Vous pouvez avoir d'autres droits qui varient d'une Province à l'autre.

LA PRÉSENTE GARANTIE ÉCRITE EST LA SEULE GARANTIE FAITE PAR BRONDELL. LA RÉPARATION OU LE REMPLACEMENT PRÉVUS DANS LA PRÉSENTE GARANTIE DEVRONT CONSTITUER L'UNIQUE RECOURS DE L'ACHETEUR. BRONDELL NE SERA PAS RESPONSABLE DE LA PERTE D'UTILISATION DU PRODUIT, NI D'AUTRES DOMMAGES INDIRECTES, SPÉCIAUX OU CONSÉQUENTS, NI DES DÉPENSES ENCOURUES PAR L'ACHETEUR, NI DES COÛTS DE TRAVAIL OU AUTRES COÛTS DUS À LA POSE, À LA DÉPOSE OU À LA RÉPARATION PAR DES TIERS, NI D'AUCUNE AUTRE DÉPENSE QUI NE SOIT PAS EXPLICITEMENT ÉNONCÉE CI-DESSUS. SAUF INDICATIONS CONTRAIRES PRÉVUES PAR LE DROIT EN VIGUEUR, TOUTE GARANTIE IMPLICITE, Y COMPRIS CELLE DE COMMERCIALISATION, EST FORMELLEMENT LIMITÉE À LA DURÉE DE LA PRÉSENTE GARANTIE. CERTAINES PROVINCES N'AUTORISENT PAS LA LIMITATION CI-DESSUS, ET CETTE EXCLUSION PEUT NE PAS VOUS CONCERNER.

Comment bénéficier d'une intervention sous garantie

Pour bénéficier d'une intervention au titre de la présente garantie, vous devez contacter un centre de services BRONDELL agréé pour obtenir un numéro ARM (Autorisation de retour de marchandise). Une preuve d'achat sous la forme d'une copie de l'original de votre reçu doit accompagner l'appareil retourné pour que la garantie soit valide. Veuillez rapporter ou envoyer l'appareil en port pré-payé au centre de services agréé Brondell le plus proche et y joignant votre numéro ARM et une preuve d'achat.

Pour obtenir votre numéro d'ARM et localiser l'emplacement du centre de service BRONDELL le plus proche, appelez le 1-888-542-3355.



CONTACT :

Brondell, Inc.

PO Box 470085

San Francisco, CA 94147-0085

Téléphone : 1-888-542-3355

E-mail : support@brondell.com

Web : www.brondell.com

Pour toute question, veuillez contacter le service client Brondell au : 1-888-542-3355

FABRIQUÉ PAR :

Brondell, Inc.

PO Box 470085

San Francisco, CA 94147-0085

COÛT ESTIMÉ DES FILTRES DE REMPLACEMENT :

Kit standard de filtres de remplacement PHF-11

1 filtre carbone

1 filtre True HEPA

Kit amélioré de filtres désodorisants PHF-15

1 filtre charbon actif

1 filtre True HEPA



Ce produit a obtenu le label ENERGY STAR en respectant les directives strictes en matière d'efficacité énergétique établies par l'EPA. L'US EPA n'approuve pas les allégations du fabricant quant à l'utilisation d'un produit d'air intérieur plus sain.

L'efficacité énergétique de ce modèle homologué ENERGY STAR est mesurée sur la base d'un ratio entre le CADR du modèle pour la poussière et l'énergie électrique qu'il consomme, ou CADR / Watt.



true HEPA

This air cleaner complies
with the Federal Ozone
Emissions Limit.
ARB CERTIFIED



 **brondell**[®]
a healthy home experience

brondell.com