

# CIRCLE

## REVERSE OSMOSIS

### OWNER'S MANUAL

Circle Reverse Osmosis Water Filtration System  
Model # RC100



A blank sheet of lined paper with a gray border and rounded corners. A single horizontal line is drawn near the top of the page, serving as a header line. The rest of the page is empty, with faint horizontal lines suggesting a ruled format.

# CONTENTS

---

## GENERAL INFO

- 02 SAFETY INFORMATION
- 03 FEATURES
- 04 FILTRATION PROCESS
- 05 PRODUCT COMPONENTS

## MAINTENANCE

- 15 FILTERS
  - Filters
  - Filter Change Indicator
  - Filter Replacement Cycle
- 16 FILTER REPLACEMENT
- 19 PREPARING FOR EXTENDED NON-USE
- 20 TROUBLESHOOTING

## PRODUCT INSTALLATION

- 07 FAUCET INSTALLATION
- 09 T-VALVE INSTALLATION
- 10 USING QUICK CONNECTORS
- 11 DRAIN CLAMP INSTALLATION
- 13 FINISHING UP
- 14 PREPARING FOR USE

## TECHNICAL INFO

- 21 PRODUCT SPECIFICATIONS
- 21 WATER FLOW DIAGRAM
- 22 PERFORMANCE DATA SHEET
- 25 WARRANTY
- 26 CONTACT BRONDELL

- 28 SPANISH VERSION
- 57 FRENCH VERSION

– Please keep the User's Manual where it can be readily reached or found –

# SAFETY INFORMATION

---

**Be careful to keep this safety information. Please read this information to prevent property loss and ensure the safety.**

**⚠ DANGER** : If not observed, serious injury or even death may occur as a result.

Do not install the unit near heaters.

Do not place dishes or containers of water, drugs, food, or small metal objects on top of the product.

Do not put a candle, cigarette or any other flammable object on the product.

Do not spray water or wipe the product with benzene when cleaning.

**⚠ WARNING** : If not observed, serious physical injury or property damage may occur as a result.

Read all the instructions before using the Circle.

To reduce the risk of injury, close supervision is necessary when a Circle is used near children.

This Circle is not intended for use by persons (including children) with reduced physical, sensory or mental capabilities, or lack of experience and knowledge, unless they have been given supervision or instruction concerning use of the Circle by a person responsible for their safety.

Children should be supervised to ensure that they do not play with the Circle.

This Circle can be used by children aged from 8 years and above.

The new hose-sets supplied with the Circle are to be used and old hose-sets should not be reused.

**⚠ CAUTION** : If not observed, minor physical injury or property damage may occur as a result.

Use or place the unit on a level area and do not apply force to the unit.

Periodical filter replacement is prerequisite for getting clean water.

When moving the product or replacing the Pre-Carbon Plus filter, there may be black residue particles under the tank bottom and stored water may get contaminated.

Do not use filtered water for the water exchange of an aquarium or a fishbowl.

The filtration system installation shall comply with state and local laws and regulations. Do not use with water that is microbiologically unsafe or of unknown quality without adequate disinfection before or after the system.

It is recommended to install the product under the sink.

The minimum allowable inlet water pressure is 275kpa (40 psi). If the water pressure is less than 275kpa (40 psi), it could result in noise or water shortage.

The maximum allowable inlet water pressure is 827 kPa (120 psi).

Only use attachments(accessories) recommended or sold by manufacturer.

Do not use the product outside.

Systems certified for cyst reduction may be used on disinfected waters that may contain filterable cysts.

The reverse osmosis system contains a replaceable treatment component, critical for the effective reduction of total dissolved solids, and product water shall be tested periodically to verify that the system is performing properly. Replacement of the reverse osmosis component should be with one of identical specifications, as defined by the manufacturer, to endure the same efficiency and contaminant reduction performance.

# FEATURES

## 1. Water Saving Smart Technology

The intelligent “smart valve” and unique circular reservoir eliminates backpressure (common in RO systems) reducing waste water and making the Circle up to 10 times more efficient than existing products.

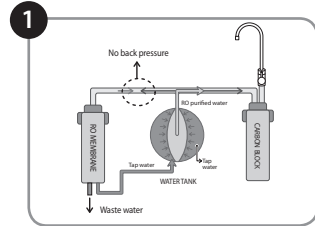

## 2. RO Filter Auto Flushing

Automatically flushes the RO membrane significantly extending the life of the filter.

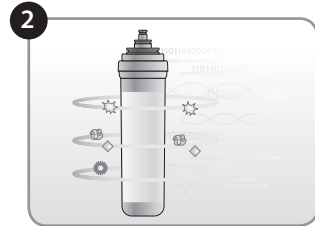

## 3. Designer Faucet with Integrated LED Filter Change Indicator

For ultimate convenience the Circle faucet includes an automatic filter change indicator letting you know when it's time to change the filters.

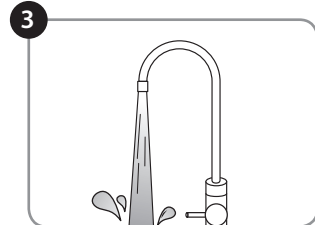

## 4. Space Saving Compact Design

With its unique integrated tank and rapid refill rates, the Circle takes up minimal space under the sink, leaving more room for storage.

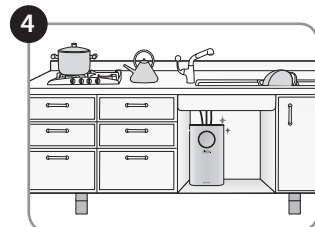

## 5. Certified Four-Stage Filtration Technology

Four separate filters work together to deliver maximum filtration ensuring clean healthy water for the family. WQA Gold Seal certified for trusted performance.

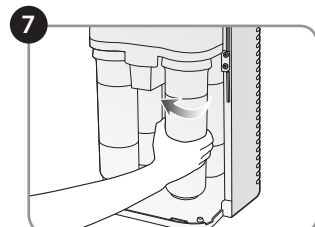

## 6. Eco-Friendly High Capacity System

Unique design and patented technology delivers constant flow rates and rapid refill improving overall efficiency of the system without the use of pumps or electricity.

## 7. Quick Change Filters

Filter replacement is a snap with our easy twist and seal system. No tools needed, simply insert and twist a quarter turn to change and seal.

# FILTRATION PROCESS

## THE FOUR-STAGE WATER FILTRATION PROCESS

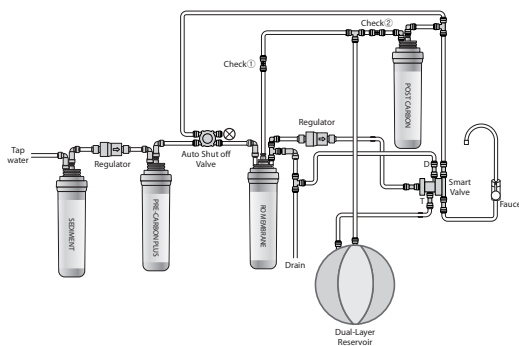

### Stage One: Sediment Filter

The Sediment filter reduces particulate materials such as sand, rust, and fine particles from the water supply. This first stage also acts as a pre-filter protecting and extending the life of the following filters.

### Stage Two: Pre-Carbon Plus Filter

This second stage filter significantly reduces harmful VOCs, chlorine, and soluble contaminants which can damage the RO Membrane filter.

### Stage Three: RO Membrane Filter

The RO filter works by pushing water through a semi-permeable membrane thereby separating H<sub>2</sub>O molecules from contaminants in tap water. The powerful RO Membrane significantly reduces pollutants such as: heavy metals, cysts, fluoride, arsenic, industrial chemicals, and more.

### Stage Four: Post Carbon Block Filter

As the final stage in the filtration process, the Post Carbon Block filter further reduces any lingering water contaminants such as chlorine and volatile organic compounds (VOCs), improving the overall taste and odor of the dispensed water.



The RC100 is tested and certified to NSF/ANSI 42, 53 and 58 for the reduction of Aesthetic Chlorine, Taste and Odor, Cyst, VOCs, Fluoride, Pentavalent Arsenic, Barium, Radium 226/228, Cadmium, Hexavalent Chromium, Trivalent Chromium, Lead, Copper, Selenium and TDS as verified and substantiated by test data. The RC100 conforms to NSF/ANSI 372 for low lead compliance.

See performance data sheet on page 22 for all certified claims

# PRODUCT COMPONENTS

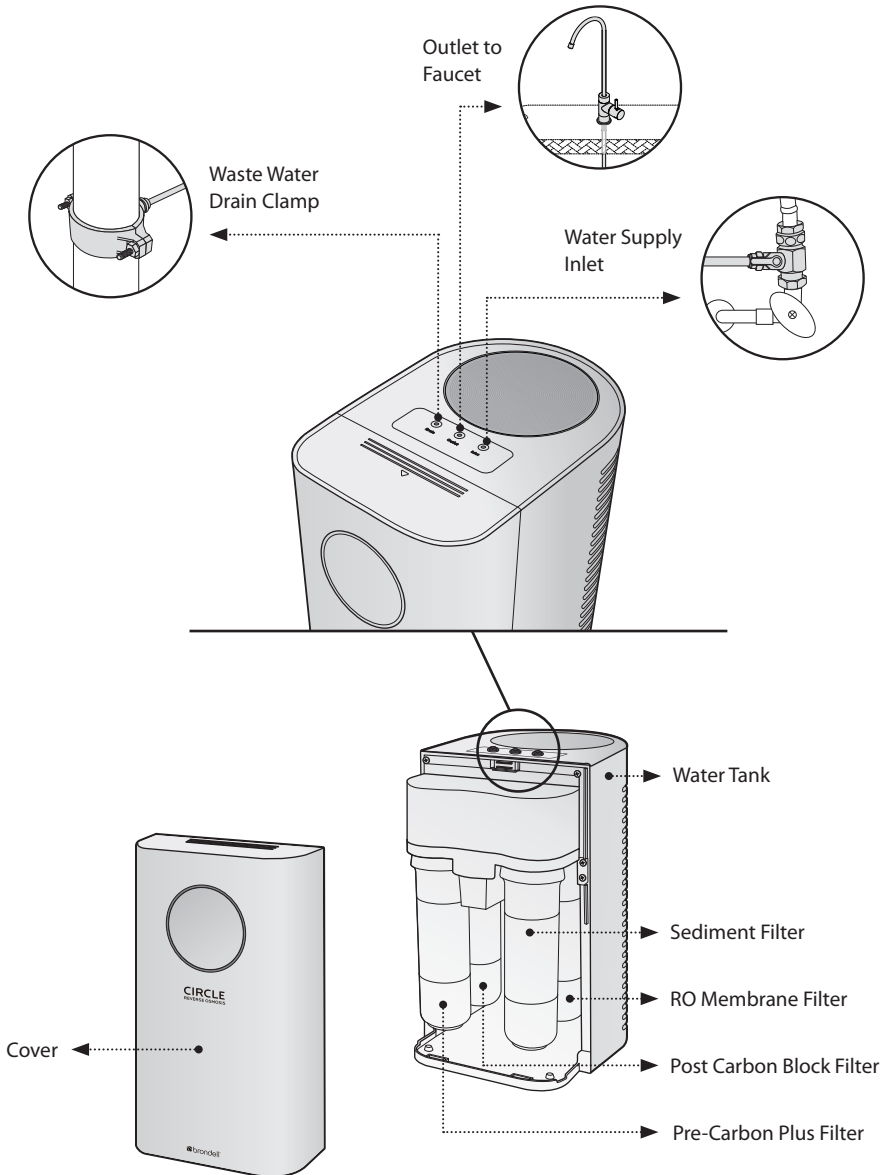

# PRODUCT COMPONENTS (cont.)

## ACCESSORIES

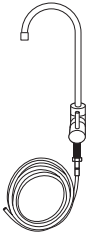

LED Indicator Faucet Assembly with Attached Tubing (Blue)



Water Supply T-Valve with Rubber Washer (1/2" connection)



T-Valve Adapters with Rubber Washer 1/2" to 3/8"



Drain Clamp



Tubing  
One (1) Inlet: 1/4" Tubing (Orange)  
One (1) Drain: 1/4" Tubing (White)



Owner's Manual



Filter Change Chart

\* Actual product may differ from images shown

## TOOLS NEEDED



Phillips Screwdriver



Adjustable Wrench

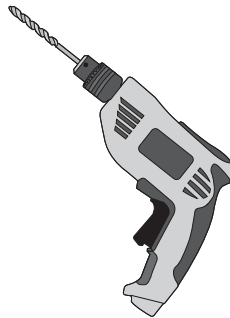

Drill & 1/4" Drill Bit



Thin Screwdriver, Straw, or similar item less than 1/4" in diameter



Towel & Bucket



Safety Glasses



Scissors for cutting zip ties



# PRODUCT INSTALLATION

## STEP 1: FAUCET INSTALLATION

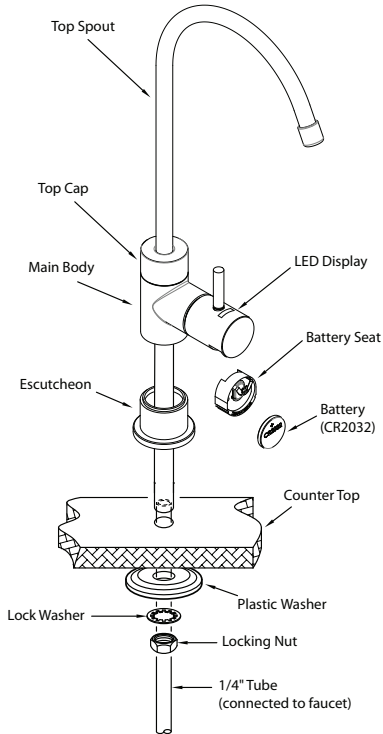

### Before Installation

You will need an existing faucet hole at least 7/16 inches in diameter in the sink or countertop to install the supplied filtered water faucet. You may also replace an existing kitchen sprayer, soap dispenser, or plug already on the countertop or sink.



If drilling a new hole is required for the faucet installation, please consult a professional. Brondell will not be liable for any damages including those to the sink or countertop due to installation of the faucet or drilling a hole.

1. Unpack the faucet and insert the Top Spout into the Main Body by pushing down until inserted then screw the Top Cap clockwise until secured in place.
2. Cut zip tie on the blue water connection tubing and unroll to straighten tubing. Be careful not to cut the tube when removing the zip tie.

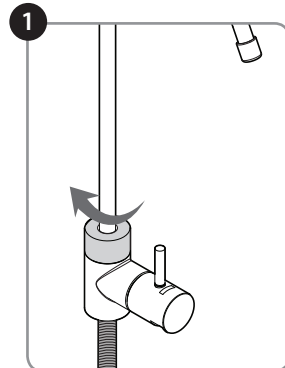

# PRODUCT INSTALLATION (cont.)

## STEP 1: FAUCET INSTALLATION (cont.)

3. Attach the Escutcheon to the Main Body by inserting the blue tubing through it and pushing it all the way up until connected to the Main Body.

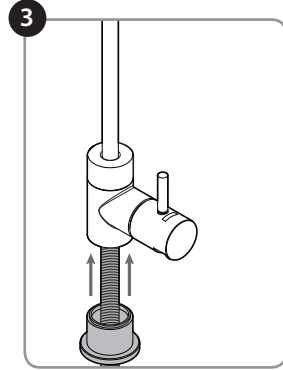

4. Install the faucet on top of the countertop or sink and feed the blue tubing through the hole to the cabinet below. Then slide the large Plastic Washer as shown up through the blue tubing until snug against the bottom of the countertop or sink hole. Be sure that the flat part of the Plastic Washer is facing down and the raised area is facing up as shown here.

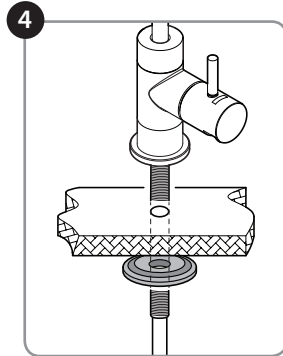

5. Install the "Lock Washer" and the "Locking Nut" the same way and tighten until the plastic washer is holding the faucet assembly firmly in place. The faucet is now installed!

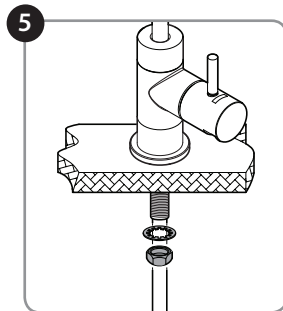

6. Pull the plastic tab out from the battery compartment to activate the faucet indicator. The LED light will blink red once, blue once, and then will be ready to go.

## STEP 2: T-VALVE INSTALLATION

1. Turn off the cold water supply under the sink at the wall. Then, turn on the cold faucet to drain the residual water from the water lines.
2. Disconnect cold water supply line from the supply valve under the sink at the wall.



Install the T-valve on the cold water supply only. Never connect to the hot water supply!



You may wish to place a bucket or container under the pipes to catch any excess water.

3. Connect the bottom of the 1/2 inch T-valve to the cold water supply valve at the wall. If the water connection is a 3/8 inch size, use the provided adapters with rubber washers to connect the T-valve to the supply line.
  4. Re-connect faucet water supply hose to the top of the T-valve as shown, then insert one end of the orange water supply tubing into the T-valve 1/4 inch Quick Connector. Be sure to push firmly into place to secure.
- NOTE: See next page for tips on how to use Quick Connectors.

5. Make sure the T-valve is in the closed position (valve arm should be facing up).

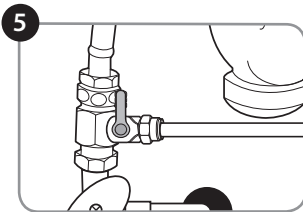
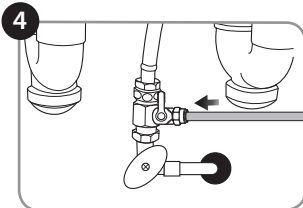
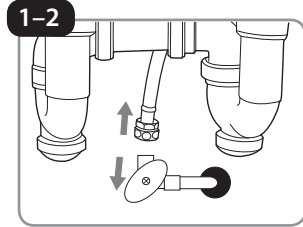

# PRODUCT INSTALLATION (cont.)

## STEP 2A: USING QUICK CONNECTORS

Tube connections on the T-Valve, Drain Clamp, Circle, and Indicator Faucet are all of the "Quick Connect" variety. The steps below illustrate how to connect and disconnect the Tubes from these connectors.

- a. Push the Tube into the Collette. The Collette is a collar that provides a secure fit for the Tube and prevents water leaks.

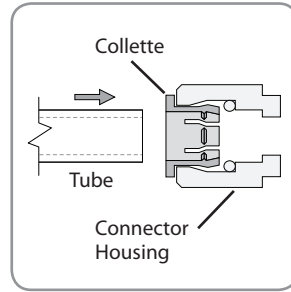

- b. Push the Tube in until it stops. The Tube will be secure, and resistant to tugs or pulls. The Collette will be rigid and raised slightly from the Connector Housing.

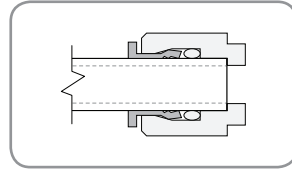

- c. To disconnect the Tube, push down and hold the Collette first, and then pull the Tube out gently.

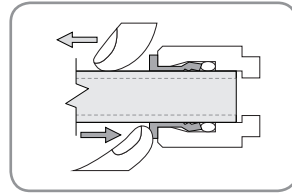

### STEP 3: DRAIN CLAMP INSTALLATION

**⚠ WARNING:** this step may require drilling into the existing drain pipe. Please seek professional help when completing this step and always wear safety protection including safety goggles!

1. If there is an existing drain connection for a 1/4 inch quick connect tube, then use this connection. Otherwise, locate a suitable area on the sink drain pipe to install the provided drain clamp.

**NOTE:** Select a location for the drain hole based on the design of the plumbing. It should be installed above the trap and on the vertical or horizontal tail piece. Locate the drain connection away from the garbage disposal. See example to the right.

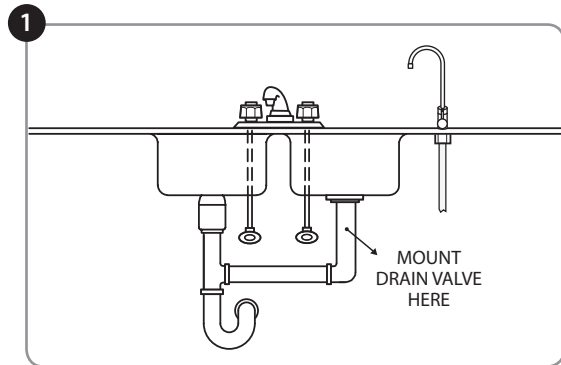

2. Once a suitable spot has been selected for the drain clamp, drill a 1/4 inch hole into one side of the pipe. Be sure to use a suitable drill bit for the material being drilled into (for example: PVC versus Metal Pipe) and be sure to use safety goggles.

**NOTE:** Starting with the 1/8 inch drill bit, drill a 1/8 inch hole in the drain pipe. Use the 1/4 inch drill bit to enlarge the hole. If you do not have a 1/8 inch drill bit, then you can just use the 1/4 inch bit. Clean the debris from the pipe and the hole before continuing.

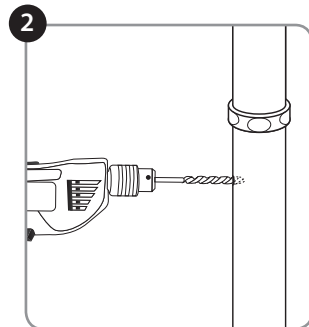

**⚠ DO NOT** drill all the way through the pipe.

## PRODUCT INSTALLATION (cont.)

### STEP 3: DRAIN CLAMP INSTALLATION (cont.)

#### 3. Align the drain clamp to the hole

- a. Take the front half of the drain saddle (with the 1/4 inch quick connector opening) and unscrew the grey quick connector from the saddle as shown.

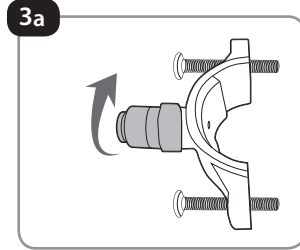

- b. Insert a screwdriver, straw, or similar straight thin item into the front of the first half of the saddle (to use as a guide) as shown here.

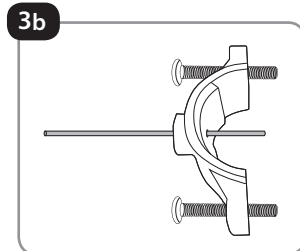

- c. Insert the end of the guide into the 1/4 inch hole in the drain pipe and slide the clamp until secure against the drain pipe. The hole is now properly lined up with the drain clamp hole. Hold secure by keeping the guide inserted until the clamp is secured by screwing on the back side as shown here.

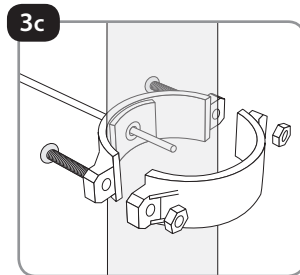

4. Once the drain clamp is secure and tight on the pipe, remove the guide and screw the 1/4 inch Quick Connector back into place.

5. Lastly, insert the white colored drain tube into the 1/4 inch Quick Connector on the drain clamp and push firmly into place.

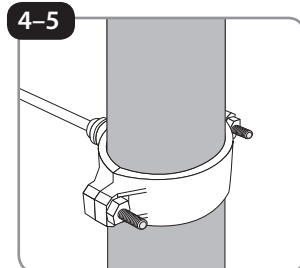

## STEP 4: FINISHING UP

1. Connect the tubes:
  - a. Connect the open end of the 1/4 inch blue tubing (from faucet) to the top of the Circle by pushing into the middle hole labeled "Outlet".
  - b. Connect the open end of the white tubing (from the drain clamp) to the top of the Circle by pushing into the hole labeled "Drain".
  - c. Finally, connect the open end of the orange tubing (from the water supply T-valve) to the top of the Circle by pushing into the hole labeled "Inlet".
  - d. Be sure to push the 1/4" tubing firmly into place to secure.

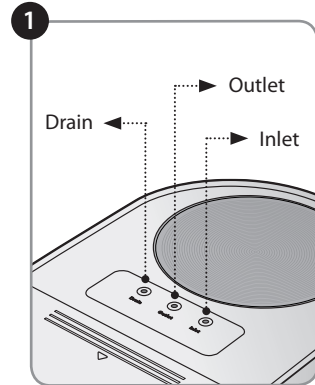

2. Turn on Water and Check for Leaks
  - a. Open the T-valve by turning the valve arm 90° and turn cold water supply back on under the sink at the wall. The cold water supply will then begin to supply water to the Circle.
  - b. After turning on the water supply, check all connections for leaks. Wait 5 minutes and check once more for leaks before proceeding to the next step.

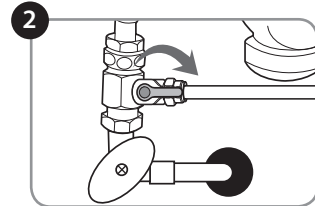

**⚠** Failure to properly install this product or to properly check for leaks may cause damage to the property. In these instances, Brondell, Inc. will not be held responsible for any damages.

# PREPARING FOR USE

## STEP 1: FLUSHING THE SYSTEM

1. Turn the provided faucet on all the way for 10 minutes to purge all the air out of the system. It is normal for some water to flow out of the faucet during this first purge.
2. After the initial 10 minute purge, turn the provided faucet off and let the system run for 40 minutes to allow the water tank to fill for the first time.
3. After 40 minutes, turn the faucet on all the way once more for 10 minutes (or until the tank empties) to flush the filters and the water tank.
4. Turn the faucet off.
5. The tank will fill again in approximately 40 minutes, and then filtered water will be ready to drink.
6. Record installation date on the filter change sticker chart and place sticker inside the front cover, under the sink cabinet on the door, or another safe accessible place.

**!** During the initial purging of the system, you will hear air clearing out of the system through the faucet along with some spurts of water. This is NOT a malfunction and is normal operation during the very first use or when completing a filter change.

## INSTALLATION DIAGRAM

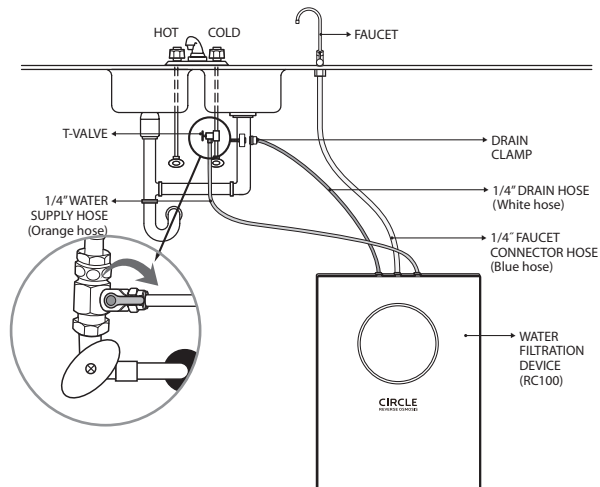



# FILTERS AND FILTER CHANGE INDICATOR

## FILTERS

The filters are critical to the performance of the Circle Reverse Osmosis Water Filtration system, and it is important to replace all of the filters on a regular basis. If any of the filters are overused beyond the recommended service life, the performance of the water filtration device can deteriorate. Do not miss the filter replacement cycle or use non-compatible filters as this can affect system performance or damage the unit.

Contact Brondell at 888-542-3355, or visit us on the Web at [www.brondell.com](http://www.brondell.com) to order replacement filters.

## FILTER CHANGE INDICATOR

The LED filter change indicator in the faucet works by tracking both time and water flow from the Circle RO system. When 6 months time or 475 gallons of water has been filtered through the system (whichever comes first), the LED will flash red when dispensing water instead of flashing blue.

When the faucet LED indicator begins to flash red, it's now time to change the filters and reset the faucet indicator by replacing the battery.

Note: a new battery is always included with the RF-20 filter replacement set.

## FILTER REPLACEMENT CYCLE

Part Number	Filter Name	Usable period
RF-20	Sediment Filter	6 months
	Pre-Carbon Plus Filter	6 months
	Post Carbon Block Filter	6 months
RF-40	RO Membrane Filter	24 months

\* The filter replacement cycle may be reduced for areas with poor water quality or greater use.

\* The period for the filter exchange is based on an average production of 2.6 gallons of drinking water per day.

# FILTER REPLACEMENT

## HOW TO REPLACE THE FILTERS

1. Close the T-valve under the sink to shut off the flow of water to the Circle.

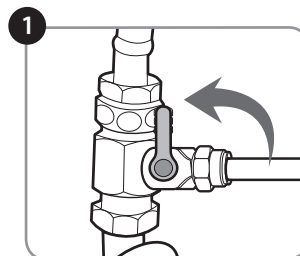

2. Once the T-valve is shut off, turn the Indicator faucet on all the way and keep it on until the water tank is emptied and the pressure is released in the system.

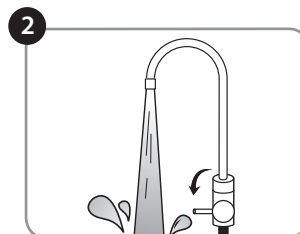

3. Remove the front cover from the Circle as shown.

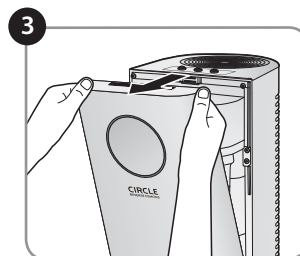

4. Turn the filter(s) to be replaced a quarter-turn counter-clockwise until the unlock arrow on the filter label lines up with the arrow on filter base above it and then pull down to remove.

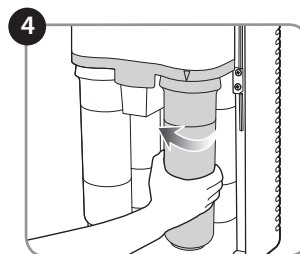

Match this to the arrow on the filter base



5. Install the new filter by aligning the arrow indicators on the filter label (a) and filter base above (b) as shown then pushing up and turning a quarter-turn counter-clockwise until the filter stops. The filter base arrow should now point to the "lock" arrow on the filter label. Repeat with any remaining filters to be changed

**⚠ Important:** Be sure when replacing the filters that you install the new ones in the correct location by referring to the color coded sticker on the machine and matching to the colored filter labels. Failure to replace the filters in the correct location may damage the machine and filters.

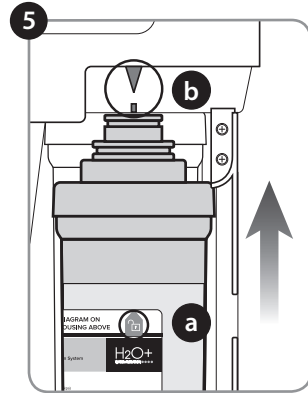

6. After replacing filters, locate the filter change sticker chart and write down the date and filters changed on the chart. It's important to track each filter change since the RO filter is on a different cycle than the other 3. Here's the replacement cycle:

**After 6 months:** replace 3 filter set (RF-20) and replace faucet battery

**After 12 months:** replace 3 filter set (RF-20) and replace faucet battery

**After 18 months:** replace 3 filter set (RF-20) and replace faucet battery

**After 24 months:** replace 3 filter set (RF-20), the RO filter (RF-40), and replace faucet battery

**Note:** Brondell provides a new faucet battery replacement with each RF-20 filter set and a new filter change sticker chart with each RF-40.

7. Replace the Front Cover.

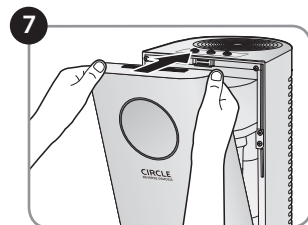

8. Open the T-valve under the sink to turn on the flow of water to the Circle.

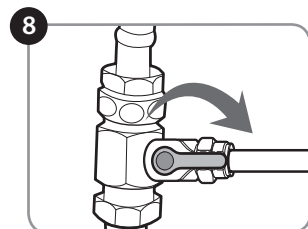

# FILTER REPLACEMENT (cont.)

## HOW TO REPLACE THE FILTERS (cont.)

9. Flush the new filters and the system thoroughly with the following steps.
  - a. Turn the provided faucet on all the way for 10 minutes to purge all the air out of the system.
  - b. After the initial 10 minute purge, turn the provided faucet off and let the system run for 40 minutes to allow the water tank to fill.
  - c. After 40 minutes, then turn the faucet on all the way once more for 10 minutes (or until the tank empties) to flush the filters and the water tank.
  - d. Turn the faucet off.
  - e. The tank will fill again in approximately 40 minutes, and then filtered water is ready to drink.

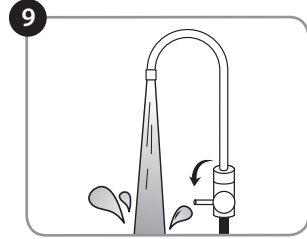

10. Replace the battery in the faucet LED indicator to reset the filter change reminder. The battery type is CR2032 and Brondell provides one with every set of RF-20 filters.

- a. Under the faucet handle, locate the black rubber battery compartment. Grasp it from the sides and pull down as shown.
- b. Remove the old battery from the compartment by lifting the silver metal tab and sliding the battery out of the rubber casing. Wait 30 seconds for the residual energy to drain to reset the indicator.

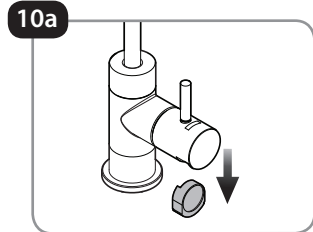

- c. Replace with a new CR2032 battery by sliding the battery under the silver tab, making sure that the words on the battery are facing out. A fresh CR2032 battery comes with every RF-20 Replacement Filter pack.

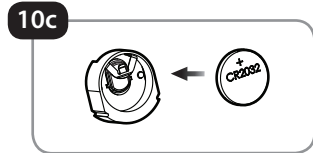

- d. Push the black rubber battery compartment back up into the faucet handle.

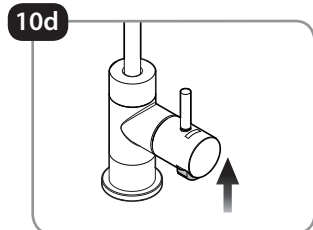

## PREPARING FOR EXTENDED NON-USE

---

If the system has not been used for two weeks or more, turn the RO water faucet on and allow the system to drain completely (about 10 minutes). Turn the RO water faucet off and allow the system to regenerate the water supply (about 40 minutes).

If the system will not be used for a very long time (over 45 days), then completely drain the water tank using an air-pump by inserting the pressurized air-pump into water inlet hole on the top and opening the faucet until the system completely drains (about 10 minutes).

When you are ready to use the system again, flush the system twice following the steps on page 18, step 9.

# TROUBLESHOOTING

If the Circle experiences difficulties, close the T-valve to shut off the incoming water to the Circle.

Problem	Possible Cause	Solution
My TDS meter is not reading zero	It could be normal operation or the filters may need to be changed	Generally, RO systems lower TDS readings by 90% as compared to tap water readings. This is a normal working range. For example, if your tap water TDS reading is 100, then a normal TDS reading for the RO filtered water is in the range of 0–10. If the TDS reading for the RO filtered water is higher than 15% of normal tap water, this indicates it time for a filter change (including RO membrane).
No water, not enough water, or low water flow	Incoming water supply valve is turned off	Turn on incoming water supply valve
	Low incoming water pressure	Verify pressure is above 40 psi; install a booster pump if needed
	Capacity is exhausted	Allow time for the Circle to replenish the water tank
	Plumbing restriction	Check connections and tubes for obstructions
	Other filter or RO membrane is clogged	See Filter Replacement (page 16)
	Internal valve is inoperative	See product warranty in last page of manual and contact Brondell
Unexpected flow in drain line	Internal valve is inoperative	See product warranty in last page of manual and contact Brondell
No drain flow	Other filters or RO membrane (3) is clogged	See Filter Replacement (page 16)
	Internal regulator is inoperative	See product warranty in last page of manual and contact Brondell
Bad tasting water	Post Carbon Block Filter is exhausted	See Filter Replacement (page 16)
	Newly replaced Post Carbon Block Filter is not flushed completely	Open the provided faucet and drain the water tank once. Flush one or two tanks of treated water through the Post Carbon Block Filter
	Problem with the water tank bladder	See product warranty in last page of manual and contact Brondell
Cloudy water	Dissolved air in incoming water supply	Problem should clear up as the condition of the incoming water changes. Letting water stand will allow the dissolved air to dissipate
Leaking water from the Circle	Tube is not fully inserted into a connection	Make sure the tube is at least 1/2-inch into the connection
	Filter is not installed correctly	Ensure that all four filters are locked into place
Unusual sounds during operation	Problem with one of the internal regulators	See product warranty in last page of manual and contact Brondell

# PRODUCT SPECIFICATIONS

Product name	Circle Reverse Osmosis Water Filtration System
Model	RC100
Filtration Method	RO (Reverse Osmosis) Membrane and Carbon Block
Product Dimensions	9.25" (W) x 13.8" (D) x 16.5" (H) 235 mm (W) x 350 mm (D) x 419 mm (H)
Working temperature	41°F – 95°F (5°C – 35°C)
Working pressure	40psi – 120psi (275 kPa - 827 kPa)
Net weight	14.6 lbs. (6.62 kg)

Service flow rate and production rate can differ with varying water temperature and water pressure.

Without any prior notice, all or parts of the product are subject to change for the purpose of improving the performance of the product.

## WATER FLOW DIAGRAM

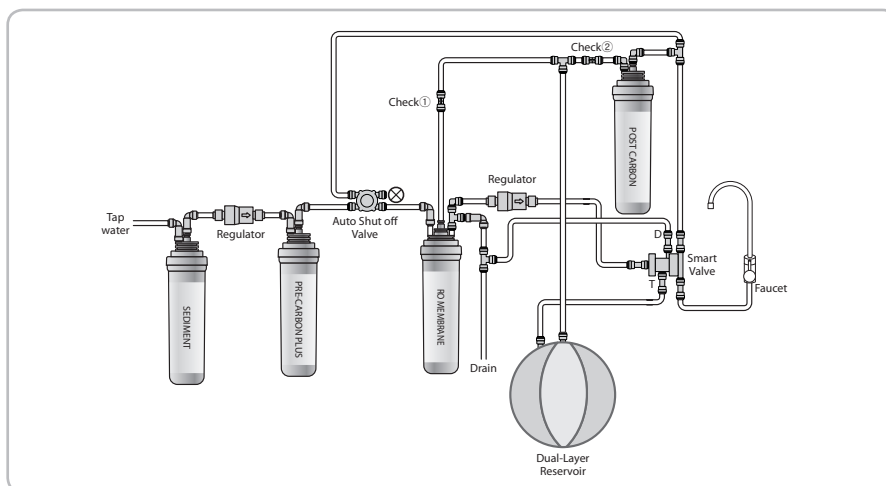

# CIRCLE FILTRATION SYSTEM PERFORMANCE DATA SHEET



Model: RC100

The RC100 is tested and certified to NSF/ANSI 42, 53 and 58 for the reduction of Aesthetic Chlorine, Taste and Odor, Cyst, VOCs, Fluoride, Pentavalent Arsenic, Barium, Radium 226/228, Cadmium, Hexavalent Chromium, Trivalent Chromium, Lead, Copper, Selenium and TDS as verified and substantiated by test data. The RC100 conforms to NSF/ANSI 372 for low lead compliance.

This system has been tested according to NSF/ANSI 42, 53 and 58 for the reduction of the substances listed below. The concentration of the indicated substances in water entering the system was reduced to a concentration less than or equal to the permissible for water leaving the system, as specified in NSF/ANSI 42, 53 and 58.

Substance	Influent Challenge Concentration (mg/L unless specified)	Maximum Allowable Product Water Concentration (mg/L unless specified)	Percent Reduction (%)
Arsenic (Pentavalent)	0.05 +/- 10%	0.01	98.9
Barium	10.0 +/- 10%	2	98.2
Radium 226/228	25 pCi/L	5 pCi/L	80
Cadmium	0.03 +/- 10%	0.005	98.2
Chromium (Hexavalent)	0.3 +/- 10%	0.1	97.3
Chromium (Trivalent)	0.3 +/- 10%	0.1	97.8
Copper	3.0 +/- 10%	1.3	98.7
Lead	0.15 +/- 10%	0.01	98.2
Selenium	0.10 +/- 10%	0.05	97.3
Fluoride	8.0 +/- 10%	1.5	83.8
TDS	750 +/- 40	187	92.5
Aesthetic Chlorine	2.0 +/- 10%	>/= 50% Reduction	98.4
VOCs	0.300 +/- 10%	>/= 95% Reduction	99.8

While testing was performed under laboratory conditions, actual performance may vary.

## GENERAL OPERATING INFORMATION

Rated Capacity	3,500 gal. for Aesthetic Chlorine / 243 gal. for VOC's
Min-Max operating pressure:	40psi-120psi (275Kpa-827Kpa)
Min-Max feed water temperature:	41°F – 95°F (5°C – 35°C)
Rated Service Flow	0.07 gallons per minute
Daily Water Production Rate	56.9 gallons per day
Product Efficiency Rating	30.6%

- Do not use with water that is microbiologically unsafe or of unknown quality without adequate disinfection before or after the system.
- Refer to the owners manual for specific installation instructions, manufacturer's limited warranty, user responsibility, and parts and service availability.
- The influent water to the system shall include the following characteristics:
  - No organic solvents
  - Chlorine: < 2 mg/L
  - pH: 7 - 8
  - Temperature: 41 ~ 95 °F (5 ~ 35 °C)
  - Iron: < 2 mg/L
  - Turbidity: < 1 NTU
  - Hardness: < 1 000 mg/L
- Systems certified for cyst reduction may be used on disinfected waters that may contain filterable cysts.



## CIRCLE FILTRATION SYSTEM PERFORMANCE DATA SHEET

- For parts and service availability, please contact Brondell at 888-542-3355.
- This system has been tested for the treatment of water containing pentavalent arsenic (also know as As(V), As(+5), or arsenate) at concentrations of 0.050 mg/L or less. This system reduces pentavalent arsenic, but may not remove other forms of arsenic. This system is to be used on water supplies containing a detectable free chlorine residual at the system inlet or on water supplies that have been demonstrated to contain only pentavalent arsenic. Treatment with chloramines (combined chlorine) is not sufficient to ensure complete conversion of trivalent arsenic to pentavalent arsenic. Please see the Arsenic Facts section of this Performance Data Sheet for further information.
- Efficiency rating means the percentage of the influent water to the system that is available to the user as reverse osmosis treated water under operating conditions that approximate typical daily usage.
- The product water should be tested every 6 months to ensure that the contaminants are being reduced effectively. For any questions, please contact Brondell toll free at 888-542-3355.
- This reverse osmosis system contains a replaceable treatment components, critical for the effective reduction of total dissolved solids and that product water shall be tested periodically to verify that the system is performing properly. Replacement of reverse osmosis component should be with one of identical specifications, as defined by the manufacturer, to assure the same efficiency and contaminant reduction performance.
- The estimated replacement time of filter, which is a consumable part, is not an indication of quality guarantee period, but it means the ideal time of filter replacement. Accordingly, the estimated time of filter replacement may be shortened in case it is used in an area of poor water quality.

Part Number	Filter Name	Usable period
RF-20	Sediment Filter	6 months
	Pre-Carbon Plus Filter	6 months
	Post Carbon Block Filter	6 months
RF-40	RO Membrane Filter	24 months

\* The filter replacement cycle may be reduced for areas with poor water quality or greater use.

\* The period for the filter exchange is based on an average production of 2.6 gallons of drinking water per day.

### ARSENIC FACTS

Arsenic (abbreviated As) is found naturally in some well water. Arsenic in water has no color, taste or odor. It must be measured by a lab test. Public water utilities must have their water tested for arsenic. You can get the results from the water utility. If you have the own well, you can have the water tested. The local health department or the state environmental health agency can provide a list of certified labs. Information about arsenic in water can be found on the Internet at the US Environmental Protection Agency website: [www.epa.gov/safewater/arsenic.html](http://www.epa.gov/safewater/arsenic.html) There are two forms of arsenic: pentavalent arsenic (also called As(V), As(+5), and arsenate) and trivalent arsenic (also called As(III), As(+3), and arsenite). In well water, arsenic may be pentavalent, trivalent, or a combination of both. Special sampling procedures are needed for a lab to determine what type and how much of each type of arsenic is in the water. Check with the labs in the area to see if they can provide this type of service.

Reverse osmosis (RO) water treatment systems do not remove trivalent arsenic from water very well. RO systems are very effective at removing pentavalent arsenic. A free chlorine residual will rapidly convert trivalent arsenic to pentavalent arsenic. Other water treatment chemicals such as ozone and potassium permanganate will also change trivalent arsenic to pentavalent arsenic. A combined chlorine residual (also called chloramine) may not convert all the trivalent arsenic. If you get the water from a public water utility, contact the utility to find out if free chlorine or combined chlorine is used in the water system.

The RC100 system is designed to remove pentavalent arsenic. It will not convert trivalent arsenic to pentavalent arsenic. The system was tested in a lab. Under those conditions, the system reduced 0.050 mg/L pentavalent arsenic to 0.010 mg/L (ppm) (the USEPA standard for drinking water) or less. The performance of the system may be different at the installation. Have the treated water tested for arsenic to check if the system is working properly. The RO component of the RC100 system must be replaced every 24 months to ensure the system will continue to remove pentavalent arsenic. The component identification and locations where you can purchase the component are listed in the installation/operation manual.

## Volatile Organic Chemicals (VOCs) included by surrogate testing\*

Chemical	Drinking water regulatory level <sup>1</sup> (MCL/MAC) mg/L	Influent challenge concentration <sup>2</sup> mg/L	Chemical reduction percent	Maximum product water concentration mg/L
alachlor	0.002	0.05	> 98	0.001 <sup>3</sup>
atrazine	0.003	0.1	> 97	0.003 <sup>3</sup>
benzene	0.005	0.081	> 99	0.001 <sup>3</sup>
carbofuran	0.04	0.19	> 99	0.001 <sup>3</sup>
carbon tetrachloride	0.005	0.078	98	0.0018 <sup>4</sup>
chlorobenzene	0.1	0.077	> 99	0.001 <sup>3</sup>
chloropicrin	-	0.015	99	0.0002 <sup>2</sup>
2,4-D	0.07	0.11	98	0.0017 <sup>4</sup>
dibromochloropropane(DBCP)	0.0002	0.052	> 99	0.00002 <sup>3</sup>
o-dichlorobenzene	0.6	0.08	> 99	0.001 <sup>3</sup>
p-dichlorobenzene	0.075	0.04	> 98	0.001 <sup>3</sup>
1,2-dichloroethane	0.005	0.088	95 <sup>5</sup>	0.0048 <sup>3</sup>
1,1-dichloroethylene	0.007	0.083	> 99	0.001 <sup>3</sup>
cis-1,2-dichloroethylene	0.07	0.17	> 99	0.0005 <sup>3</sup>
trans-1,2-dichloroethylene	0.1	0.086	> 99	0.001 <sup>3</sup>
1,2-dichloropropane	0.005	0.08	> 99	0.001 <sup>3</sup>
cis-1,3-dichloropropylene	-	0.079	> 99	0.001 <sup>3</sup>
dinoseb	0.007	0.17	99	0.0002 <sup>2</sup>
endrin	0.002	0.053	99	0.00059 <sup>4</sup>
ethylbenzene	0.7	0.088	>99	0.001 <sup>3</sup>
ethylene dibromide (EDB)	0.00005	0.044	> 99	0.00002 <sup>3</sup>
haloacetonitriles (HAN)				
bromochloroacetonitrile	-	0.022	98	0.0005 <sup>3</sup>
dibromoacetonitrile	-	0.024	98	0.0006 <sup>3</sup>
dichloroacetonitrile	-	0.0096	98	0.0002 <sup>3</sup>
trichloroacetonitrile	-	0.015	98	0.0003 <sup>3</sup>
haloketones (HK):				
1,1-dichloro-2-propanone	-	0.0072	99	0.0001 <sup>3</sup>
1,1,1-trichloro-2-propanone	-	0.0082	96	0.0003 <sup>3</sup>
heptachlor (H-34,Heptox)	0.0004	0.08	> 99	0.0004
heptachlor epoxide	0.0002	0.0107 <sup>6</sup>	98	0.0002 <sup>2</sup>
hexachlorobutadiene	-	0.044	> 98	0.001 <sup>3</sup>
hexachlorocyclopentadiene	0.05	0.06	> 99	0.000002 <sup>3</sup>
lindane	0.0002	0.055	> 99	0.00001 <sup>3</sup>
methoxychlor	0.04	0.05	> 99	0.0001 <sup>3</sup>
pentachlorophenol	0.001	0.096	> 99	0.001 <sup>3</sup>
simazine	0.004	0.12	> 97	0.004 <sup>3</sup>
styrene	0.1	0.15	> 99	0.0005 <sup>3</sup>
1,1,2,2-tetrachloroethane	-	0.081	> 99	0.001 <sup>3</sup>
tetrachloroethylene	0.005	0.081	> 99	0.001 <sup>3</sup>
toluene	1	0.078	> 99	0.001 <sup>3</sup>
2,4,5-TP (silvex)	0.05	0.27	99	0.0016 <sup>4</sup>
tribromoacetic acid	-	0.042	> 98	0.001 <sup>3</sup>
1,2,4-trichlorobenzene	0.07	0.16	> 99	0.0005 <sup>3</sup>
1,1,1-trichloroethane	0.2	0.084	95	0.0046 <sup>4</sup>
1,1,2-trichloroethane	0.005	0.15	> 99	0.0005 <sup>3</sup>
trichloroethylene	0.005	0.18	> 99	0.0010 <sup>3</sup>
trihalomethanes (includes):				
chloroform (surrogate chemical)				
bromoform	0.080	0.300	95	0.015
bromodichloromethane				
chlorodibromomethane				
xylenes (total)	10	0.070	> 99	0.001 <sup>3</sup>

\* Chloroform was used as the surrogate chemical for VOC reduction claims

Brondell, Inc  
PO Box 470085  
San Francisco, CA 94147  
www.brondell.com 1-888-542-3355

1 These harmonized values were agreed upon by representatives of USEPA and Health Canada for the purpose of evaluating products to the requirements of the Standard.  
2 Influent challenge levels are average effluent concentrations determined in surrogate qualification testing.  
3 Maximum product water level was not observed but was set at the detection limit of the analysis.  
4 Maximum product water level is set at a value determined in surrogate qualification testing.

5 Chemical reduction percent and maximum product water level calculated at chloroform 95% breakthrough point as determined in surrogate qualification testing.

6 The surrogate test results for heptachlor epoxide demonstrated a 98% reduction. These data were used to calculate an upper occurrence concentration which would produce a maximum product water level at the MCL.

# WARRANTY

---

Brondell products are backed by some of the most comprehensive warranties in the industry. Brondell warrants that the H2O+ water filtration system shall be free from defects in material and workmanship under normal use and service.

Brondell H2O+ Circle Reverse Osmosis Water Filtration System, Model RC100 – One Year Warranty  
100% Coverage of all parts and labor for the entire product for the first year from original date of purchase. This does not apply, however, to consumable filters.

## Exclusions and Limitations

1. BRONDELL warrants its products to be free from manufacturing defects under normal use and service. This warranty is extended only to the ORIGINAL PURCHASER.

2. BRONDELL's obligations under this warranty are limited to repairs or replacement, at BRONDELL's option, of products or parts found to be defective, provided that such products were properly installed and used in accordance with instructions. BRONDELL reserves the right to make such inspections as may be necessary in order to determine the cause of the defect. BRONDELL will not charge for labor or parts in connection with warranty repairs for the first full year from date of purchase on all products except those that may be subject to commercial use limitations.

3. BRONDELL is not responsible for the cost of removal, return (shipping) and/or reinstallation of products. This warranty does NOT apply to:

Damage or loss which occurs during shipment.

Damage or loss sustained through any natural or man-made causes beyond the control of BRONDELL, including but not limited to fire, earthquake, floods, etc.

Damage or loss resulting from sediments or foreign matter contained in a water system.

Damage or loss resulting from negligent or improper installation including installation of a unit in a harsh or hazardous environment.

Damage or loss resulting from removal, improper repair, modification of the product, or improper maintenance including damage caused by chlorine or chlorine related products

Damage or loss resulting from acts which are not the fault of Brondell or which the Product is not specified to tolerate.

4. This warranty gives you specific legal rights. You may have other rights which vary from state to state.

THIS WRITTEN WARRANTY IS THE ONLY WARRANTY MADE BY BRONDELL. REPAIR OR REPLACEMENT AS PROVIDED UNDER THIS WARRANTY SHALL BE THE EXCLUSIVE REMEDY AVAILABLE TO THE PURCHASER. BRONDELL SHALL NOT BE RESPONSIBLE FOR LOSS OF USE OF THE PRODUCT OR FOR OTHER INCIDENTAL, SPECIAL, FOR CONSEQUENTIAL DAMAGES OR EXPENSES INCURRED BY THE PURCHASER OR FOR LABOR OR OTHER COSTS DUE TO INSTALLATION OR REMOVAL OR COSTS OF REPAIRS BY OTHERS, OR FOR ANY OTHER EXPENSE NOT SPECIFICALLY STATED ABOVE. EXCEPT TO THE EXTENT PROHIBITED BY APPLICABLE LAW, ANY IMPLIED WARRANTIES, INCLUDING THAT OF MERCHANTABILITY, ARE EXPRESSLY LIMITED TO THE DURATION OF THIS WARRANTY. SOME STATES DO NOT ALLOW LIMITATIONS, SO THE ABOVE LIMITATION AND EXCLUSION MAY NOT APPLY TO YOU.

## How to Obtain Service

To obtain repair service under this warranty, you must contact an authorized BRONDELL Service Center to obtain an RMA (Return Merchandise Authorization) number. Proof of purchase in the form of a copy of the original receipt must accompany the returned unit for the warranty to be valid. Take or ship the unit pre-paid to the closest Brondell authorized service center along with the RMA number and proof of purchase.

To obtain the RMA number and locate the BRONDELL Service Center location nearest you, please call 1-888-542-3355.



a healthy home experience

**CONTACT:**

Brondell, Inc.  
PO Box 470085  
San Francisco, CA 94147-0085  
Phone: 1-888-542-3355  
Email: support@brondell.com  
Web: www.brondell.com  
For questions, contact Brondell Customer Service:  
1-888-542-3355

**MANUFACTURED BY:**

Brondell, Inc.  
PO Box 470085  
San Francisco, CA 94147-0085

**ESTIMATED COST OF REPLACEMENT FILTERS:**

RF-20 3-Filter Set – \$59.00  
Sediment Filter, Pre-Carbon Plus Filter, Post Carbon Block Filter  
RF-40 RO Membrane Filter – \$69.00

California Department of Public Health Certification: Certification Number: on file\*  
Iowa Department of Public Health Registration: WTD Number: on file\*  
Wisconsin Department of Commerce: Product File Number: on file\*

The RC100 is tested and certified to NSF/ANSI 42, 53 and 58 for the reduction of Aesthetic Chlorine, Taste and Odor, Cyst, VOCs, Fluoride, Pentavalent Arsenic, Barium, Radium 226/228, Cadmium, Hexavalent Chromium, Trivalent Chromium, Lead, Copper, Selenium and TDS as verified and substantiated by test data. The RC100 conforms to NSF/ANSI 372 for low lead compliance.



See performance data sheet for individual contaminants and reduction performance.

The following is required for Iowa purchases only. A copy of this document must be retained by seller for 2 years.

Buyer: \_\_\_\_\_

Date: \_\_\_\_\_

Buyer's Address: \_\_\_\_\_

Seller: \_\_\_\_\_

Date: \_\_\_\_\_

Seller's Address: \_\_\_\_\_

## NOTES

---

# CIRCLE

## REVERSE OSMOSIS

### MANUAL DE USUARIO

Sistema Circle para Filtrado de Agua por Ósmosis Inversa  
Modelo # RC100



A large white rounded rectangle with a thin gray border is centered on a gray background. A single horizontal line is drawn across the top portion of the white area, approximately one-tenth of the way down from the top edge.

# ÍNDICE

---

## INFORMACIÓN GENERAL

- 31 INFORMACIÓN DE SEGURIDAD
- 32 CARACTERÍSTICAS
- 33 PROCESO DE FILTRADO
- 34 COMPONENTES DEL PRODUCTO

## MAINTENANCE

- 44 FILTROS E INDICADOR DE CAMBIO DE FILTROS
  - Filtros
  - Indicador de cambio de filtros
  - Ciclo de reemplazo de filtros
- 45 REEMPLAZO DE FILTROS
- 48 PREPARACIÓN PARA DESUSO PROLONGADO
- 48 SOLUCIÓN DE PROBLEMAS

## COMPONENTES DEL PRODUCTO

- 36 INSTALACIÓN DEL GRIFO
- 38 INSTALACIÓN DE LA VÁLVULA EN T
- 39 USO DE CONECTORES RÁPIDOS
- 40 INSTALACIÓN DE LA ABRAZADERA DE DRENAJE
- 42 TERMINAR
- 43 PREPARACIÓN PARA USO

## INFORMACIÓN TÉCNICA

- 50 ESPECIFICACIONES DEL PRODUCTO
- 50 DIAGRAMA DE FLUJO DEL AGUA
- 51 FICHA DE DESEMPEÑO
- 54 GARANTÍA
- 55 CONTACTAR A BRONDELL

- 01 VERSIÓN INGLÉS
- 57 VERSIÓN EN FRANCÉS

Por favor conserve el Manual de Usuario donde lo pueda encontrar fácilmente



# INFORMACIÓN DE SEGURIDAD

**Asegúrese de conservar esta información de seguridad. Por favor lea esta información para evitar pérdidas materiales y garantizar la seguridad.**

**⚠ PELIGRO:** Si no se sigue esta indicación, se pueden sufrir lesiones serias e incluso la muerte.

No instalar la unidad cerca de calentadores.

No colocar platos o contenedores con agua, medicina o alimentos, ni objetos metálicos pequeños sobre el producto.

No colocar una veladora, un cigarro o algún otro objeto inflamable sobre el producto.

No rociar agua ni aplicar benceno en el producto durante la limpieza.

**⚠ ADVERTENCIA:** Si no se sigue esta indicación, pueden ocurrir lesiones físicas serias o daños materiales.

Lea todas las instrucciones antes de usar el Circle.

Para reducir el riesgo de lesiones, se requiere de estrecha supervisión al usar un Circle cerca de niños.

Este Circle no está diseñado para uso por personas (incluso niños) con capacidades físicas, sensoriales o mentales limitadas, o por quienes carezcan de experiencia o conocimiento, a menos que se les supervise o se les hayan dado instrucciones con respecto al uso del Circle por una persona responsable de su seguridad.

Se deberá supervisar a los niños para asegurar que no jueguen con el Circle.

Este Circle puede ser usado por niños de 8 años en adelante.

Se deberán usar los juegos de mangueras nuevas incluidos con el Circle y no se deberán reutilizar los juegos de mangueras usadas.

**⚠ PRECAUCIÓN:** Si no se sigue esta indicación, pueden ocurrir lesiones físicas o daños materiales menores.

Utilice o coloque la unidad en un área nivelada y no aplique fuerza sobre la unidad.

El reemplazo periódico de los filtros es un prerrequisito para tener agua limpia.

Al mover el producto o reemplazar el prefiltro de carbón plus, podría haber partículas negras de residuo debajo del fondo del tanque y el agua almacenada podría contaminarse.

No utilice el agua filtrada para cambiar el agua de un acuario o pecera.

La instalación del sistema de filtrado deberá cumplir con las leyes y normas estatales y locales. No se utilice con agua que sea microbiológicamente poco segura o de calidad no conocida sin la desinfección adecuada antes o después del sistema.

Se recomienda instalar el producto debajo del fregadero.

La presión mínima permitida de agua de entrada es 275kPa (40 psi). Si la presión de agua es menos de 275kPa (40 psi), se podría presentar ruido o falta de agua.

La presión máxima permitida de agua de entrada es 827 kPa (120 psi).

Sólo utilice aditamentos (accesorios) recomendados o vendidos por el fabricante.

No utilice el producto en exteriores.

Se pueden usar sistemas certificados para reducción de cisticercos en aguas desinfectadas que puedan contener cisticercos filtrables.

Este sistema de ósmosis inversa contiene componentes de tratamiento reemplazables, esenciales para una reducción efectiva del total de sólidos disueltos, y el agua producto será probada periódicamente para verificar que el sistema esté funcionando apropiadamente. El reemplazo del componente de ósmosis inversa deberá ser con uno de especificaciones idénticas, definidas según el fabricante, para asegurar la misma eficiencia y desempeño de reducción de contaminantes.

# CARACTERÍSTICAS

## 1. Tecnología inteligente de ahorro de agua

La "válvula inteligente" y el exclusivo depósito circular eliminan la contrapresión (común en los sistemas de ósmosis inversa), reduciendo el desperdicio de agua y volviendo el Circle hasta 10 veces más eficiente que los productos existentes.

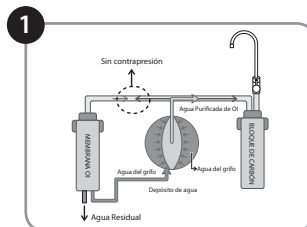

## 2. Lavado automático del filtro de ósmosis inversa

Lava automáticamente la membrana de ósmosis inversa, ampliando de forma importante la duración del filtro.

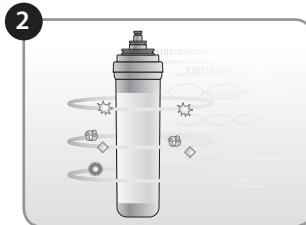

## 3. Grifo de diseño distintivo con indicador LED integrado para cambio de filtros

Para una máxima conveniencia, la llave del Circle incluye un indicador automático de cambio de filtros que le permite saber cuándo es momento de cambiar los filtros.

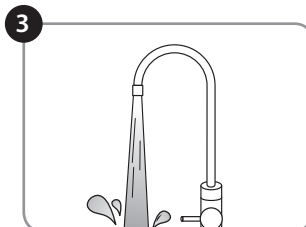

## 4. Diseño compacto que ocupa poco espacio

Con su exclusivo depósito integrado y su alta velocidad de llenado, el Circle requiere de espacio mínimo debajo del fregadero, dejando libre mayor capacidad de almacenamiento.

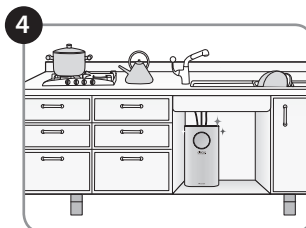

## 5. Tecnología certificada de filtrado en cuatro etapas

Cuatro filtros separados trabajan en conjunto para brindar un máximo filtrado, garantizando así agua limpia y salubre para su familia. Certificado con el Sello de Oro WQA por su desempeño confiable.

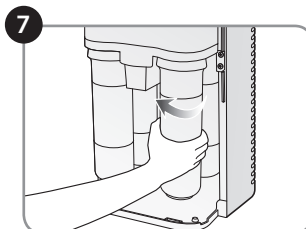

## 6. Sistema ecológico de alta capacidad

Su diseño exclusivo y tecnología patentada brindan velocidades de flujo constante y de llenado rápido, mejorando la eficiencia general del sistema sin el uso de bombas o electricidad.

## 7. Filtros de cambio rápido

El reemplazo de los filtros es muy rápido con nuestro sistema de giro y sellado. No se requieren herramientas. Simplemente inserte y gire un cuarto de vuelta para cambiar y sellar.

# PROCESO DE FILTRADO

## El proceso de filtrado de agua en cuatro etapas

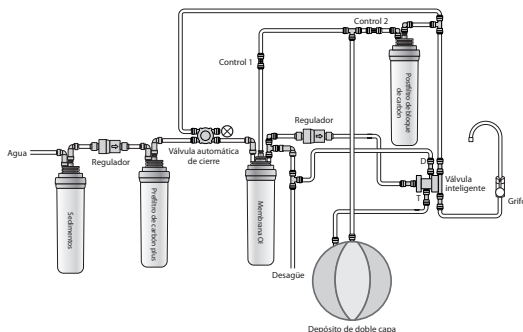

### **Etapas:** Etapa Uno: Filtro de sedimentos

El filtro de sedimentos reduce los materiales en partículas tales como arena, óxido y partículas finas del suministro de agua. La primera etapa también actúa como prefiltro protegiendo y ampliando la duración de los siguientes filtros.

### **Etapas:** Etapa Dos: Prefiltro de carbón plus

El filtro de la segunda etapa reduce considerablemente los perjudiciales COVs (compuestos orgánicos volátiles) y las contaminantes solubles que pueden dañar el filtro de la membrana de ósmosis inversa.

### **Etapas:** Etapa Trés: Filtro de membrana OI (ósmosis inversa)

El filtro OI funciona haciendo pasar el agua a través de una membrana semipermeable, separando así las moléculas de H<sub>2</sub>O de los contaminantes en el agua entubada. La poderosa membrana OI reduce considerablemente los contaminantes tales como metales pesados, cisticercos, fluoruro, arsénico, químicos industriales y más.

### **Etapas:** Etapa Cuatro: Postfiltro de bloque de carbón

Como etapa final en el proceso de filtrado, el postfiltro de bloque de carbón reduce aún más los contaminantes restantes en el agua tales como cloro y compuestos orgánicos volátiles (COVs), mejorando el sabor y olor general del agua expendida.



El RC100 está probado y certificado con NSF / ANSI 42, 53 y 58 para la reducción de la Estética de cloro, sabor y olor, cisticercos, los COV, fluoruro, pentavalente arsénico, bario, radio 226/228, cadmio, cromo hexavalente, Trivalente cromo, plomo, cobre, selenio y TDS que se han verificado y justificada con datos de prueba. El RC100 cumple con NSF / ANSI 372 para el bajo cumplimiento de plomo.

\* Vea la ficha de rendimiento en la página 51 para ver todas las propiedades certificadas.

## COMPONENTES DEL PRODUCTO

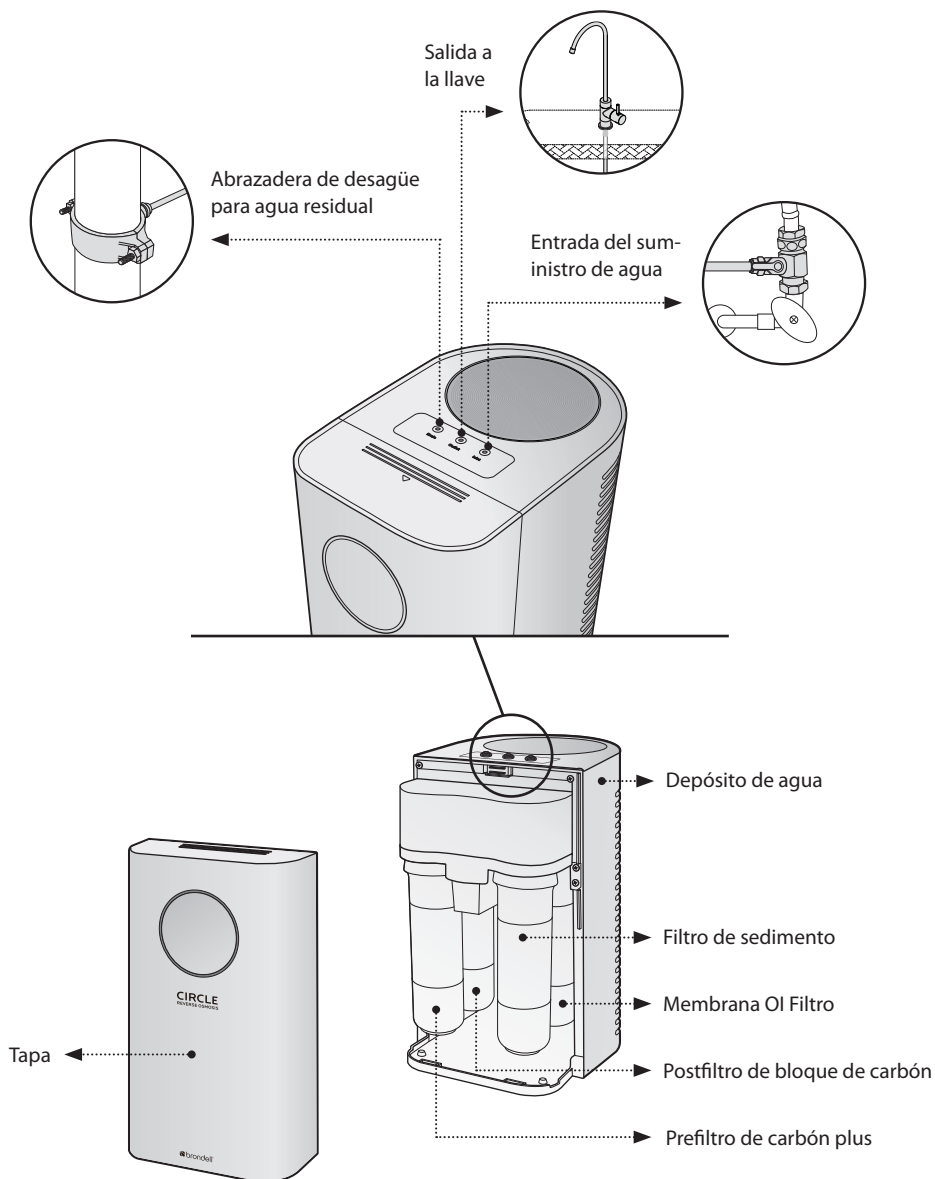

## Accesorios

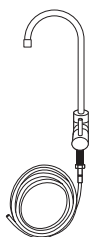

Ensemble de grifo con indicador LED con tubo adjunto (azul)



Válvula en T para suministro de agua con arandela de goma (conexión de 1/2")



Adaptadores de válvula en T con arandela de goma de 1/2" o 3/8"



Abrazadera de desagüe



Tubo  
Una (1) entrada: Tubo de 1/4" (naranja)  
Un (1) desagüe: Tubo de 1/4" (blanco)



Manual de Usuario



Tabla para cambio de filtros

\* El producto real puede diferir de las imágenes que se muestran.

## Herramientas necesarias



Destornillador de estrella



Llave ajustable

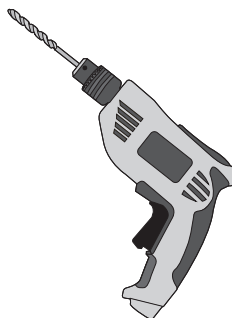

Taladro y broca de 1/4"



Destornillador delgado, popote u objeto similar de menos de 1/4" de diámetro



Toalla y tina



Gafas protectoras



Tijeras para cortar presillas

# INSTALACIÓN DEL PRODUCTO

## PASO 1: INSTALACIÓN DEL GRIFO

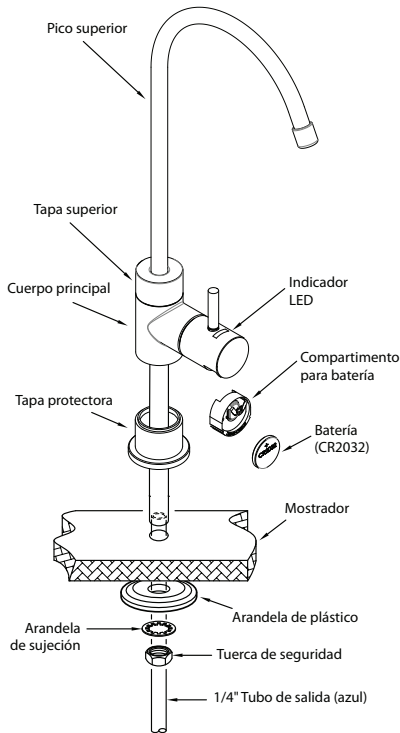

### Antes de la instalación

Necesitará un orificio para la llave de al menos 7/16" de diámetro en el fregadero o mostrador para instalar la llave incluida para el agua filtrada. También podría reemplazar un rociador de cocina existente, un expendedor de jabón o un tapón que ya se encuentre en el mostrador o fregadero.



Si se requiere perforar un orificio nuevo para la instalación de la llave, por favor solicite asesoría a un profesional. Brondell no se hará responsable por ningún daño al fregadero o mostrador debido a la instalación de la llave o la perforación de un orificio.

1. Desempaque el grifo e inserte el Pico Superior en el Cuerpo Principal empujando hasta que se inserte y luego enrosque la Tapa Superior en dirección de las manecillas hasta que quede fijo.
2. Corte la presilla en el tubo azul para conexión de agua y desenróllelo para darle forma recta. Tenga cuidado de no cortar el tubo al retirar la presilla.

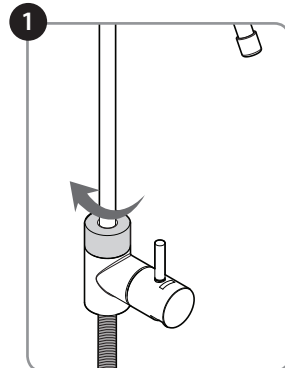

3. Fije la Tapa Protectora al Cuerpo Principal insertando el tubo azul a través de ella y empujándolo por completo hasta que esté conectado al Cuerpo Principal.

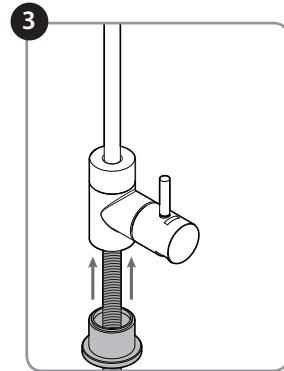

4. Instale el grifo en la parte superior del mostrador o fregadero, insertando el tubo azul a través del orificio hacia el gabinete de debajo. Luego deslice la Arandela Grande de Plástico como se muestra a través del tubo azul hasta que se ajuste contra la parte inferior del agujero en el mostrador o fregadero. Asegúrese de que la parte plana de la Arandela Grande de Plástico esté hacia abajo y la parte elevada esté hacia arriba como se muestra aquí.

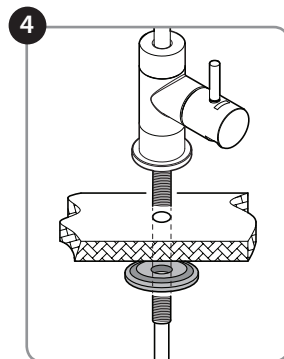

5. Instale la "Arandela de Sujeción" y la "Tuerca de Seguridad" de la misma forma y y apriételas hasta que la arandela de plástico sujete el ensamble de el grifo firmemente en su lugar. El grifo ya estará instalada.

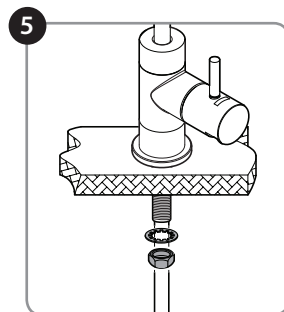

6. Tire de la cejilla de plástico del compartimento de la batería para activar el indicador de el grifo. La luz LED parpadeará en rojo una vez, en azul una vez y luego estará lista para funcionar.

# INSTALACIÓN DEL PRODUCTO (cont.)

## PASO 2: INSTALACIÓN DE LA VÁLVULA EN T

1. Cierre el suministro de agua fría debajo del fregadero en la pared. Luego, abra el grifo de agua fría para retirar el agua residual de las líneas de agua.
2. Desconecte la línea de suministro de agua fría de la válvula de suministro debajo del fregadero en la pared.

- ⚠ Instale la válvula en T sólo en el suministro de agua fría. Nunca la conecte al suministro de agua caliente.
- ⚠ Es conveniente que coloque una tina o contenedor debajo de los tubos para captar el excedente de agua.

3. Conecte la parte inferior de la válvula en T de 1/2 pulgada a la válvula de suministro de agua fría en la pared. Si la conexión de agua es de 3/8", use los adaptadores con arandela de goma incluidos para conectar la válvula en T a la línea de suministro.

4. Vuelva a conectar la manguera de suministro de agua de el grifo a la parte superior de la válvula en T como se muestra, luego inserte un extremo del tubo naranja de suministro de agua en el conector rápido de 1/4" de la válvula en T. Asegúrese de empujarlo firmemente para sujetarlo.  
NOTA: Vea la siguiente página con consejos sobre cómo usar los conectores rápidos.

5. Asegúrese de que la válvula en T esté en la posición cerrada (el brazo de la válvula debe estar hacia arriba).

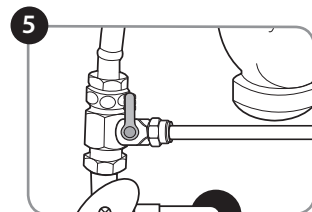
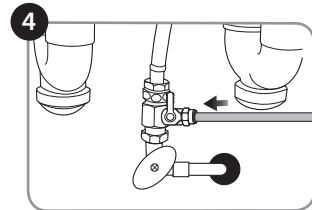
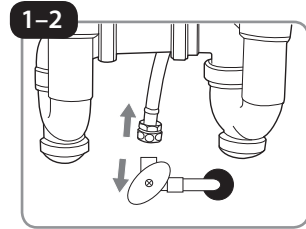



---

Las conexiones de mangueras en la válvula en T, la abrazadera de desagüe, el Circle y el grifo con indicador son todas variedades de conector rápido. Los siguientes pasos muestran cómo conectar y desconectar las mangueras de estos conectores.

- a. Empuje la manguera en el collar. El collar es un aro que ofrece una sujeción segura para la manguera y evita las fugas de agua.

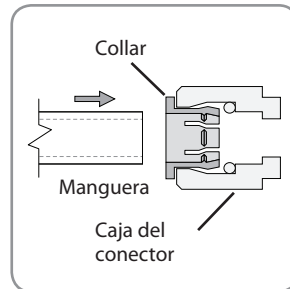

- b. Introduzca la manguera hasta que tope. La manguera estará sujeta y resistirá jalones y estirones. El collar estará rígido y ligeramente elevado de la caja del conector.

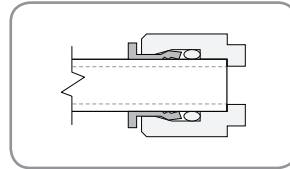

- c. Para desconectar la manguera, primero empuje y sostenga el collar y luego jale el tubo suavemente hacia afuera.

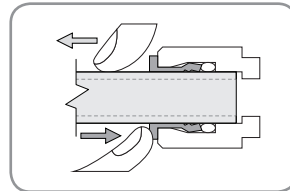

# INSTALACIÓN DEL PRODUCTO (cont.)

## PASO 3: INSTALACIÓN DE ABRAZADERA DE DESAGÜE

**⚠ ADVERTENCIA:** Este paso puede requerir perforar el tubo de desagüe existente. Por favor busque ayuda profesional para realizar este paso y siempre use protección de seguridad, incluyendo gafas protectoras.

1. Si ya hay una conexión de desagüe para un tubo de conexión rápida de 1/4", entonces use esta conexión. De lo contrario, ubique el área apropiada en el tubo de desagüe del fregadero para instalar la abrazadera de desagüe incluida.

**NOTA:** Seleccione un punto para el orificio de desagüe en base al diseño de la tubería. Se le deberá instalar arriba de la trampa y en la pieza vertical u horizontal de la cola. Ubique la conexión de desagüe lejos del triturador de desechos. Vea el ejemplo a la derecha.

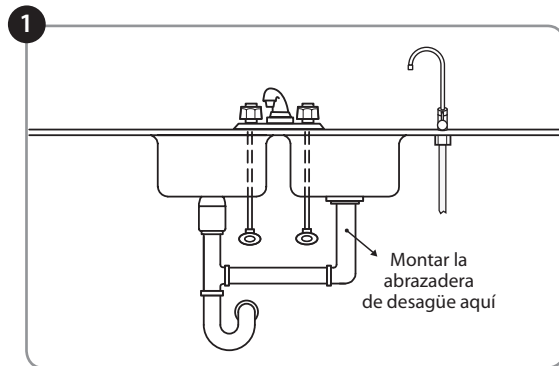

2. Una vez que se haya seleccionado el área apropiada para la abrazadera de desagüe, perfora un orificio de 1/4" en un lado del tubo. Asegúrese de usar una broca apropiada para el material que se esté perforando (por ejemplo: PVC vs tubo metálico) y asegúrese de usar gafas protectoras.

**NOTA:** Empezando con la broca de 1/8", perfora un orificio de 1/8" en el tubo de desagüe. Use la broca de 1/4" para ampliar el orificio. Si no tiene una broca de 1/8", entonces podrá usar sólo una broca de 1/4". Limpie los residuos del tubo y del orificio antes de continuar.

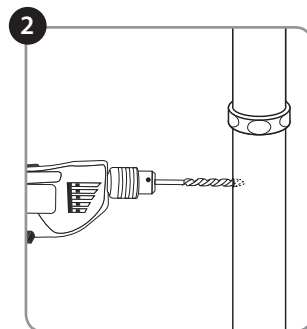

**⚠** No perfora en todo el ancho del tubo.

3. Alinee la abrazadera de desagüe con el orificio.

a. Tome la mitad delantera del soporte de desagüe (con la abertura del conector rápido de 1/4") y desenrosque el conector rápido gris del soporte como se muestra.

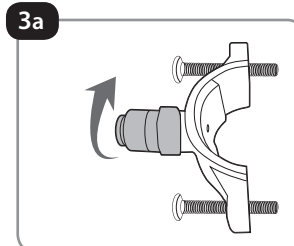

b. Inserte un destornillador, popote u objeto recto y delgado similar en el frente de la primera mitad del soporte (a manera de guía) como se muestra aquí.

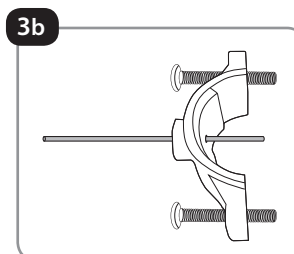

c. Inserte el extremo de la guía en el orificio de 1/4" en el tubo de desagüe y deslice la abrazadera hasta que esté sujeta contra el tubo de desagüe. El orificio ahora está alineado apropiadamente con el orificio de la abrazadera de desagüe. Sujételo manteniendo la guía insertada hasta que la abrazadera esté fija y atornillando en la parte posterior como se muestra aquí.

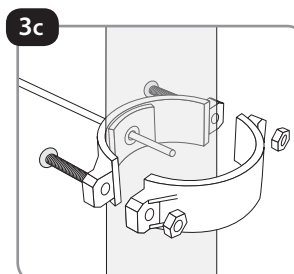

4. Una vez que la abrazadera de desagüe esté fija y sujeta al tubo, retire la guía y enrosque de nuevo el conector rápido de 1/4".

5. Por último, inserte el tubo de desagüe blanco en el conector rápido de 1/4" en la abrazadera de desagüe y empújelo firmemente.

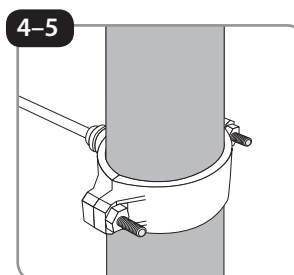

# INSTALACIÓN DEL PRODUCTO (cont.)

## PASO 4: TERMINAR

### 1. Conecte los tubos:

- a. Conecte el extremo abierto del tubo azul de 1/4" (del grifo) a la parte superior del Circle empujándolo en el orificio central etiquetado "Salida".
- b. Conecte el extremo abierto del tubo blanco (de la abrazadera de desagüe) a la parte superior del Circle empujándolo en el orificio etiquetado "Desagüe".
- c. Finalmente, conecte el extremo abierto del tubo naranja (de la válvula en T de suministro de agua) a la parte superior del Circle empujándolo en el orificio etiquetado "Entrada".
- d. Asegúrese de introducir el tubo de 1/4" firmemente para sujetarlo.

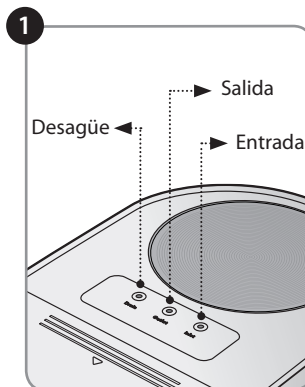

### 2. Abra el suministro de agua y revise si hay fugas.

- a. Abra la válvula en T girando el brazo de la válvula 90° y abra el suministro de agua fría debajo del fregadero en la pared. El suministro de agua fría empezará entonces a surtir agua al Circle.
- b. Después de abrir el suministro de agua, revise todas las conexiones para ver si hay fugas. Espere 5 minutos y revise una vez más si hay fugas antes de proceder con el siguiente paso

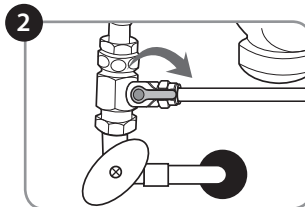

Si no instala este producto apropiadamente o si no revisa apropiadamente si hay fugas, podrían ocurrir daños materiales. En estos casos, Brondell, Inc. no se hará responsable por ningún daño.

# PREPARACIÓN PARA USO

## PASO 1: VACIADO DEL SISTEMA

1. Abra el grifo incluida por completo por 10 minutos para purgar todo el aire del sistema. Es normal que un poco de agua fluya hacia fuera del grifo durante esta purga primera.
2. Después del purgado inicial de 10 minutos, cierre el grifo incluida y permita que el sistema opere por 40 minutos para permitir que el depósito de agua se llene por primera ocasión.
3. Después de 40 minutos, abra el grifo por completo una vez más por 10 minutos (o hasta que el tanque se vacíe) para vaciar los filtros y el depósito de agua.
4. Cierre el grifo.
5. El depósito se llenará de nuevo en aproximadamente 40 minutos y luego el agua filtrada estará lista para tomar.
6. Registre la fecha de instalación en la tabla adhesiva de cambio de filtros y péguela en el interior de la tapa frontal, debajo del gabinete del fregadero en la puerta o en algún otro lugar seguro accesible.

**!** Durante el purgado inicial del sistema, escuchará que el aire sale del sistema a través de el grifo junto con chorros de agua. Esto NO es un desperfecto. Es la operación normal durante el primer uso o cuando se completa un cambio de filtros.

## DIAGRAMA DE INSTALACIÓN

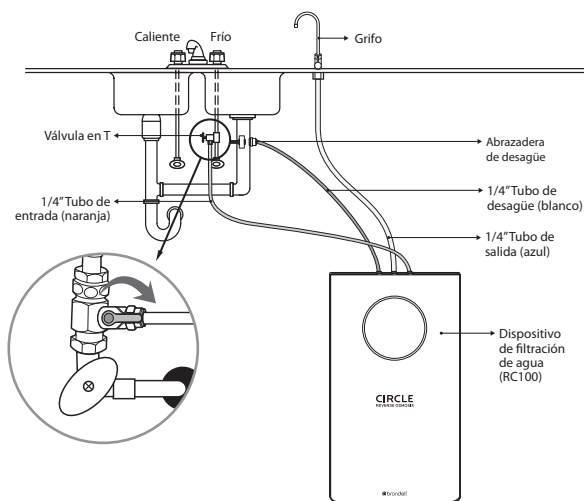

# FILTROS E INDICADOR DE CAMBIO DE FILTROS

## FILTROS

Los filtros son esenciales para el funcionamiento del sistema Circle para filtrado de agua por ósmosis inversa y es importante reemplazarlos todos de forma regular. Si alguno de los filtros se usa en exceso más allá del período de servicio recomendado, el funcionamiento del dispositivo de filtrado de agua se puede deteriorar. No omita el ciclo de reemplazo de los filtros ni use filtros no compatibles ya que esto puede afectar el funcionamiento del sistema o dañar la unidad.

Comuníquese a Brondell marcando 888-542-3355 o visítenos en la web en [www.brondell.com](http://www.brondell.com) para realizar un pedido de filtros de reemplazo.

## INDICADOR DE CAMBIO DE FILTROS

El indicador LED de cambio de filtros en el grifo funciona registrando el tiempo y el flujo de agua del sistema Circle de ósmosis inversa. Cuando han pasado 6 meses o se han filtrado 475 galones de agua a través del sistema (lo que ocurra primero), el LED parpadeará en rojo en lugar de en azul al surtir agua.

Cuando el indicador LED de el grifo empiece a parpadear en rojo, será el momento de cambiar los filtros y reiniciar el indicador de el grifo reemplazando la batería.

Nota: Siempre se incluye una batería nueva con un juego de filtros de reemplazo para la unidad RF-20.

## CICLO DE REEMPLAZO DE FILTROS

No. de parte	Nombre del filtro	Período utilizable
RF-20	Filtro de sedimentos	6 meses
	Prefiltro de carbón plus	6 meses
	Postfiltro de bloque de carbón	6 meses
RF-40	Filtro de membrana OI	24 meses

\* El ciclo de reemplazo de filtros se puede reducir en áreas con calidad deficiente de agua o con un mayor uso.

\* El período para el cambio de filtros se basa en una producción promedio de 2.6 galones de agua potable por día.

# REEMPLAZO DE FILTROS

## CÓMO REEMPLAZAR LOS FILTROS

1. Cierre la válvula en T debajo del fregadero para cortar el flujo de agua hacia el Circle.

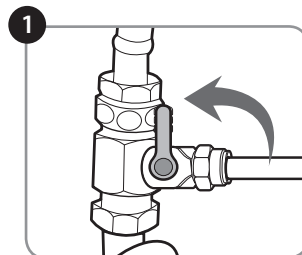

2. Una vez que la válvula en T esté cerrada, abra el grifo con indicador por completo y manténgala abierta hasta que el depósito de agua se vacíe y la presión en el sistema se libere.

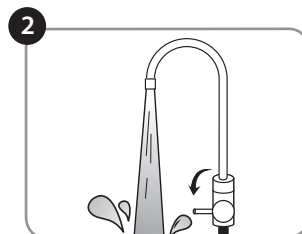

3. Retire la tapa frontal del Circle como se muestra.

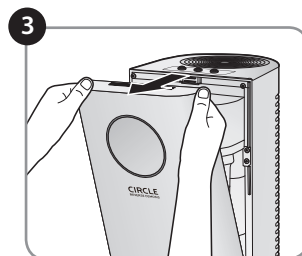

4. Gire el(los) filtro(s) a ser reemplazados un cuarto de vuelta en contra de las manecillas hasta que la flecha de destrabar en la etiqueta del filtro se alinee con la flecha en la base del filtro y luego júlelo hacia abajo para retirarlo.

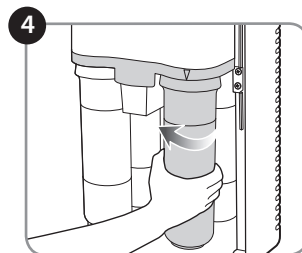

Haga que coincida esta flecha con la flecha en la base del filtro



## REEMPLAZO DE FILTROS (cont.)

### CÓMO REEMPLAZAR LOS FILTROS (cont.)

5. Instale el filtro nuevo alineando los indicadores de flecha en la etiqueta del filtro (a) y la base del filtro (b) como se muestra, luego empújelo hacia arriba y gírelo un cuarto de vuelta en dirección de las manecillas hasta que el filtro pare. La flecha en la base del filtro ahora deberá coincidir con la flecha de "cierre" en la etiqueta del filtro. Repita esto con los filtros restantes a ser cambiados.



**Importante:** Al reemplazar los filtros, asegúrese de instalar los nuevos en la posición correcta haciendo coincidir los colores de las etiquetas en el aparato con los colores de las etiquetas en los filtros. Si no se reemplazan los filtros en la posición correcta, pueden ocurrir daños al aparato y a los filtros.

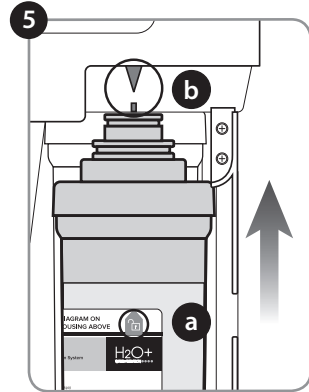

6. Después de reemplazar los filtros, localice la etiqueta adhesiva con la tabla de cambio de filtros y anote la fecha y los filtros cambiados. Es importante registrar cada cambio de filtro ya que el filtro de ósmosis inversa tiene un ciclo de duración diferente al de los otros tres. He aquí el ciclo de reemplazo:

**Después de 6 meses:** reemplace el juego de 3 filtros (RF-20) y reemplace la batería de el grifo

**Después de 12 meses:** reemplace el juego de 3 filtros (RF-20) y reemplace la batería de el grifo

**Después de 18 meses:** reemplace el juego de 3 filtros (RF-20) y reemplace la batería de el grifo

**Después de 24 meses:** reemplace el juego de 3 filtros (RF-20), el filtro de ósmosis inversa (RF-40) y la batería de el grifo

**Nota:** Brondell incluye una batería nueva de reemplazo para la llave con cada juego de filtros RF-20 y una etiqueta adhesiva de cambio de filtros con cada RF-40.

7. Vuelva a colocar la tapa frontal.

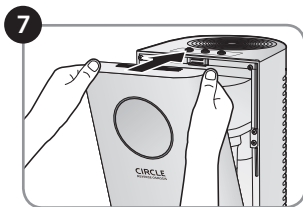

8. Abra la válvula en T debajo del fregadero para abrir el flujo de agua hacia el Circle.

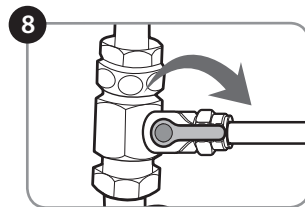



9. Vacíe los filtros nuevos y el sistema por completo con los siguientes pasos.

- a. Abra el grifo incluida por completo por 10 minutos para purgar todo el aire del sistema.
- b. Después de la purga inicial de 10 minutos, cierre el grifo incluida y permita que el sistema opere por 40 minutos para permitir que el depósito de agua se llene.
- c. Después de 40 minutos, abra el grifo por completo una vez más por 10 minutos (o hasta que el depósito se vacíe) para vaciar los filtros y el depósito de agua.
- d. Cierre el grifo.
- e. El depósito se llenará de nuevo en aproximadamente 40 minutos y entonces el agua filtrada estará lista para tomar.

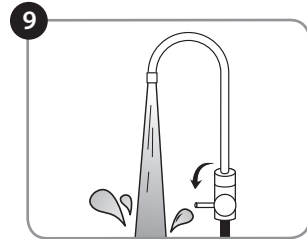

10. Reemplace la batería en el indicador LED de el grifo para reiniciar la cuenta de cambio de filtros. El tipo de batería es CR2032 y Brondell incluye una con cada juego de filtros RF-20.

- a. Debajo de la manija de el grifo, localice el compartimento para batería de goma color negro. Agárrelo por los lados y jálelo hacia abajo como se muestra.
- b. Retire la batería usada del compartimento levantando la cejilla metálica plateada y deslizando la batería hacia afuera del marco de goma. Espere 30 segundos a que la energía residual se descargue para reiniciar el indicador.
- c. Coloque una batería CR2032 nueva deslizándola debajo de la cejilla plateada, asegurando que las letras en la batería estén hacia afuera. Con cada paquete de filtros de reemplazo RF-20 se incluye una batería CR2032 nueva.

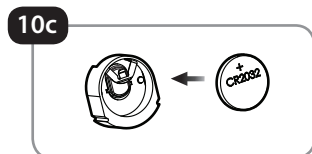
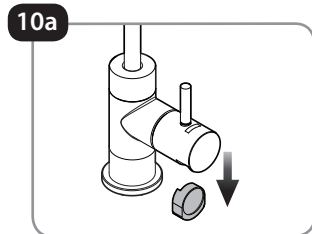

d. Inserte el compartimento para batería de goma color negro en la manija de el grifo.

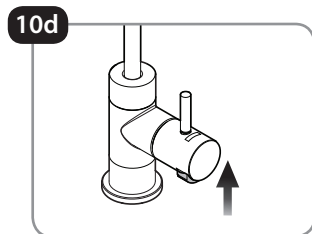

# PREPARACIÓN PARA DESUSO PROLONGADO

Si no se ha usado el sistema por dos semanas o más, abra el grifo de agua de la unidad de ósmosis inversa y permita que el sistema se descargue por completo (alrededor de 10 minutos). Cierre el grifo de agua de la unidad de ósmosis inversa y permita que el sistema regenere el suministro de agua (alrededor de 40 minutos).

Si no se usará el sistema por mucho tiempo (más de 45 días), entonces descargue por completo el depósito de agua usando una bomba de aire presurizado. Haga pasar el aire presurizado por el orificio de entrada de agua en la parte superior y abra el grifo hasta que el sistema se descargue por completo (alrededor de 10 minutos).

Cuando esté listo para usar el sistema de nuevo, limpie el sistema dos veces siguiendo los pasos de la página 18, paso 9.

## SOLUCIÓN DE PROBLEMAS

Si el Circle presenta problemas de funcionamiento, cierre la válvula en T para cortar el flujo de agua de entrada al Circle.

Problema	Causa Posible	Solución
Mi medidor TSD (total de sólidos disueltos) no indica una lectura de cero	Podría ser un funcionamiento normal o podría ser necesario cambiar los filtros.	Generalmente, los sistemas de ósmosis inversa reducen las lecturas de TSD en 90% en comparación con las lecturas de agua potable. Se trata de un rango normal de funcionamiento. Por ejemplo, si su lectura de TSD de agua potable es 100, entonces una lectura de TSD normal para el agua filtrada con ósmosis inversa estará en el rango de 0-10. Si la lectura de TSD para el agua filtrada por ósmosis inversa es mayor a 15% que la del agua potable normal, esto indica que es hora de cambiar los filtros (incluyendo la membrana de ósmosis inversa).
Sin agua, agua insuficiente o bajo flujo de agua	La válvula de suministro de agua de entrada está cerrada.	Abra la válvula de suministro de agua de entrada
	Baja presión del agua de entrada.	Verifique que la presión sea de más de 40 psi; instale una bomba de carga si es necesario
	La capacidad está agotada.	Permita que el Circle reabastezca el depósito de agua.
	Restricción de tubería.	Revise las conexiones y tubos para ver si hay obstrucciones.
	Otro filtro o la membrana de ósmosis inversa están obstruidos.	Vea Reemplazo de filtros (página 45).
	La válvula interna no funciona.	Vea la garantía del producto en la última página del manual y comuníquese a Brondell.

## SOLUCIÓN DE PROBLEMAS (cont.)

Problema	Causa Posible	Solución
Flujo inesperado en la línea de desagüe	La válvula interna no funciona.	Vea la garantía del producto en la última página del manual y comuníquese a Brondell.
Sin flujo de desagüe	Otros filtros o la membrana de ósmosis inversa están obstruidos	Vea Reemplazo de filtros (página 45).
	El regulador interno no funciona	Vea la garantía del producto en la última página del manual y comuníquese a Brondell.
El agua tiene mal sabor	El postfiltro de bloque de carbón está agotado	Vea Reemplazo de filtros (página 45).
	El postfiltro de bloque de carbón recién reemplazado no ha sido vaciado por completo.	Abra el grifo incluida y descargue el depósito del tanque una vez. Haga pasar uno o dos depósitos de agua tratada a través del postfiltro de bloque de carbón.
	Problema con la cámara del depósito de agua.	Vea la garantía del producto en la última página del manual y comuníquese a Brondell.
Agua turbia	Aire disuelto en el suministro de agua de entrada.	El problema se deberá resolver a medida que cambie la condición del agua de entrada. Dejar que el agua se asiente.
Fuga de agua del Circle	El tubo no está insertado por completo en una conexión.	Asegúrese de que el tubo esté por lo menos 1/2" dentro de la conexión.
	El filtro no está instalado correctamente.	Asegúrese de que los cuatro filtros estén bien sujetos.
Sonidos raros durante la operación	Problema con uno de los reguladores internos.	Vea la garantía del producto en la última página del manual y comuníquese a Brondell.

## ESPECIFICACIONES DEL PRODUCTO

Nombre del producto	Sistema Circle para Filtrado de Agua por Ósmosis Inversa
Modelo	RC100
Método de filtrado	Membrana OI (ósmosis inversa) y bloque de carbón
Dimensiones del producto	9.25" (An) x 13.8" (L) x 16.5" (Al) 235 mm (An) x 350 mm (L) x 419 mm (Al)
Temperatura de operación	41°F – 95°F (5°C – 35°C)
Presión de operación	40psi – 120psi (275 kPa - 827 kPa)
Peso Neto	14.6 lbs. (6.62 kg)

La velocidad de flujo de servicio y la velocidad de operación pueden diferir si varían la temperatura y la presión del agua.

Sin aviso anticipado, todas o algunas partes del producto están sujetas a cambio para fines de mejorar el desempeño del producto.

## DIAGRAMA DE FLUJO DE AGUA

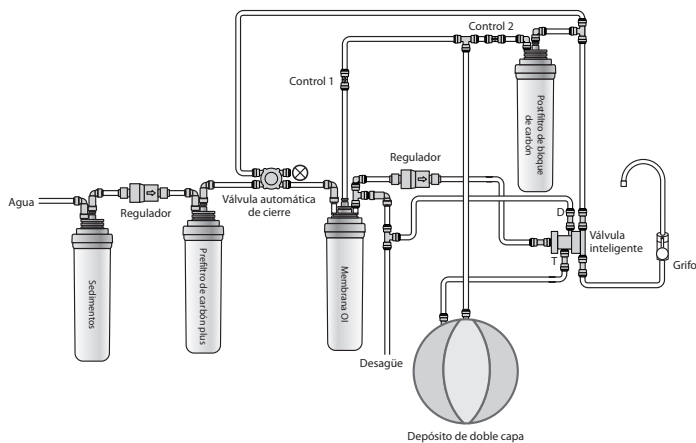

## FICHA DE RENDIMIENTO DE SISTEMA DE FILTRACIÓN DE AGUA CIRCLE



El RC100 está probado y certificado con NSF / ANSI 42, 53 y 58 para la reducción de la Estética de cloro, sabor y olor, cisticercos, los COV, fluoruro, pentavalente arsénico, bario, radio 226/228, cadmio, cromo hexavalente, Trivalente cromo, plomo, cobre, selenio y TDS que se han verificado y justificada con datos de prueba. El RC100 cumple con NSF / ANSI 372 para el bajo cumplimiento de plomo.

Este sistema ha sido probado según los estándares NSF/ANSI 42, 53 y 58 para reducción de las sustancias listadas a continuación. La concentración de las sustancias indicadas en el agua entrante al sistema se redujo a una concentración menor o igual a la permisible para agua saliente del sistema, según lo especificado en los estándares NSF/ANSI 42, 53 y 58.

Sustancia	Concentración del peligro de intrusión (mg/l a menos que se especifique)	Máximo permitido de concentración de agua (mg/l a menos que se especifique)	Porcentaje de Reducción (%)
Arsénico (Pentavalente)	0.05 +/- 10%	0.01	98.9
Bario	10.0 +/- 10%	2	98.2
Radio 226/228	25 pCi/L	5 pCi/L	80
Cadmio	0.03 +/- 10%	0.005	98.2
Chromo (Hexavalente)	0.3 +/- 10%	0.1	97.3
Chromo (Trivalente)	0.3 +/- 10%	0.1	97.8
Cobre	3.0 +/- 10%	1.3	98.7
Plomo	0.15 +/- 10%	0.01	98.2
Selenio	0.10 +/- 10%	0.05	97.3
Fluoruro	8.0 +/- 10%	1.5	83.8
TDS	750 +/- 40	187	92.5
Estética de Cloro	2.0 +/- 10%	>= 50% Reducción	98.4
COV	0.300 +/- 10%	>= 95% Reducción	99.8

Si bien las pruebas se realizaron en condiciones de laboratorio estándares, el desempeño real puede variar.

### INFORMACION OPERATIVA

Capacidad	3,500 gal. para Estética de Cloro / 243 gal. para COV
Min-Max Presión Operacional	40psi-120psi (275Kpa-827Kpa)
Min-Max Temperatura del Agua de Salida	41°F – 95°F (5°C – 35°C)
Flujo de Servicio	0.07 gallons per minute
Tasa de Producción Diaria de Agua	56.9 gallons per day
Índice de eficiencia	30.6%

- No utilizar con agua que sea microbiológicamente insegura o de calidad desconocida sin la adecuada desinfección anterior o posterior del sistema.
- Consulte el manual del propietario para conocer las instrucciones de instalación específicas, la garantía limitada del fabricante, la responsabilidad del usuario, las piezas y el servicio disponible.
- El agua entrante al sistema debe incluir las siguientes características:
  - No hay disolventes orgánicos
  - Hierro: < 2 mg/L
  - Cloro: < 2 mg/L
  - Turbiedad: < 1 NTU
  - pH: 7 - 8
  - Dureza: < 1 000 mg/L
  - Temperatura: 41 ~ 95 °F (5 ~ 35 °C)
- Se pueden usar sistemas certificados para reducción de cisticercos en aguas desinfectadas que puedan contener cisticercos filtrables

## FICHA DE RENDIMIENTO DE SISTEMA DE FILTRACIÓN DE AGUA CIRCLE

- En cuanto a disponibilidad de partes y servicio, por favor comuníquese a Brondell marcando 888-542-3355.
- Este sistema ha sido probado para el tratamiento de agua con contenido de arsénico pentavalente (también conocido como As(V), As(+5) o arseniato) en concentraciones de 0.050 mg/L o menores. Este sistema reduce el arsénico pentavalente, pero puede no reducir otras formas de arsénico. Este sistema se habrá de utilizar en suministros de agua que contengan cloro libre residual detectable o en suministros de agua de los cuales se haya demostrado que contienen sólo arsénico pentavalente. El tratamiento con cloramina (cloro combinado) no es suficiente para garantizar la conversión completa del arsénico trivalente en arsénico pentavalente. Por favor consulte la sección de Datos sobre Arsénico de la Ficha de Datos de Desempeño para mayor información.
- El índice de eficiencia significa el porcentaje de agua entrante al sistema que está disponible para el usuario como agua tratada por ósmosis inversa bajo condiciones de operación que se aproximan al uso diario típico.
- El agua producto deberá ser probada cada 6 meses para garantizar que se están reduciendo los contaminantes de manera efectiva. En caso de alguna pregunta, por favor comuníquese a Brondell marcando el teléfono gratuito 888-542-3355.
- Este sistema de ósmosis inversa contiene componentes de tratamiento reemplazables, esenciales para una reducción efectiva del total de sólidos disueltos, y el agua producto será probada periódicamente para verificar que el sistema esté funcionando apropiadamente. El reemplazo del componente de ósmosis inversa deberá ser con uno de especificaciones idénticas, definidas según el fabricante, para asegurar la misma eficiencia y desempeño de reducción de contaminantes.
- El tiempo estimado de reemplazo del filtro, el cual es un consumible, no es una indicación del período de garantía de calidad, pero sí significa el tiempo ideal de reemplazo del filtro. Por consiguiente, el tiempo estimado de reemplazo del filtro se puede acortar en caso de que sea utilizado en un área con agua de calidad deficiente.

No. de parte	Nombre del filtro	Período utilizable
RF-20	Filtro de sedimentos	6 meses
	Prefiltro de carbón plus	6 meses
	Postfiltro de bloque de carbón	6 meses
RF-40	Filtro de membrana OI	24 meses

\* El ciclo de reemplazo de filtros se puede reducir en áreas con calidad deficiente de agua o con un mayor uso.

\* El período para el cambio de filtros se basa en una producción promedio de 2.6 galones de agua potable por día.

### DATOS SOBRE EL ARSÉNICO

El arsénico (abreviado As) se encuentra de forma natural en cierta agua de pozo. El arsénico en el agua no tiene color, sabor ni olor. Se debe medir por medio de una prueba de laboratorio. Los servicios públicos de agua deben realizar pruebas de contenido de arsénico en su agua. Usted puede obtener los resultados del proveedor de agua. Si usted tiene su propio pozo, puede pedir que se realicen pruebas del agua. El departamento local de salud o la agencia estatal de salud ambiental pueden ofrecer una lista de laboratorios certificados. Puede encontrar en Internet información sobre arsénico en agua en el sitio web de la Agencia de Protección Ambiental de los Estados Unidos: [www.epa.gov/safewater/arsenic.html](http://www.epa.gov/safewater/arsenic.html)

Hay dos formas de arsénico: el arsénico pentavalente (también llamado As(V), As(+5) y arseniato) y el arsénico trivalente (también llamado As(III), As(+3) y arsenito). En el agua de pozo, el arsénico puede ser pentavalente, trivalente o una combinación de ambos. Se requieren procedimientos de muestreo especiales para que un laboratorio determine qué tipo y qué cantidad de cada tipo de arsénico se encuentra en el agua. Verifique con los laboratorios en su área para ver si pueden brindar este tipo de servicio. Los sistemas de tratamiento de agua por ósmosis inversa (OI) no retiran el arsénico trivalente del agua de pozo. Los sistemas de OI son muy efectivos para retirar arsénico pentavalente. El cloro libre residual rápidamente convertirá el arsénico trivalente en arsénico pentavalente. Otros químicos para tratamiento de agua como el ozono y el permanganato potásico también cambiarán el arsénico trivalente en arsénico pentavalente. El cloro combinado residual (también llamado cloramina) no puede convertir todo el arsénico trivalente. Si usted obtiene el agua de un servicio público, comuníquese con el proveedor para saber si se usa cloro o cloro combinado en el sistema de agua.

El sistema RC100 está diseñado para retirar arsénico pentavalente. No convertirá el arsénico trivalente en arsénico pentavalente. El sistema fue probado en un laboratorio. Bajo estas condiciones, el sistema redujo 0.050 mg/L de arsénico pentavalente a 0.010 mg/L (ppm) (el estándar USEPA para agua potable) o menos. El desempeño del sistema puede ser diferente en la instalación. Pida que realicen pruebas de arsénico en el agua tratada para verificar si el sistema está trabajando apropiadamente.

El componente OI del sistema RC100 se debe reemplazar cada 24 meses para asegurar que el sistema continúe retirando el arsénico pentavalente. La identificación del componente y los lugares donde puede comprarlo se listan en el manual de instalación/operación.

## Compuestos Orgánicos Volátiles (COV) incluido por el test del sustituto\*

Químico	Nivel reglamentario de agua para consumo <sup>1</sup> (MCL/MAC) mg/L	Concentración del peligro de intrusión <sup>2</sup> mg/L	Porcentaje de reducción de químico	Máxima concentración de agua en el producto mg/L
alacloro	0.002	0.05	> 98	0.001 <sup>3</sup>
atrazina	0.003	0.1	> 97	0.003 <sup>3</sup>
benceno	0.005	0.081	> 99	0.001 <sup>3</sup>
carbofurano	0.04	0.19	> 99	0.001 <sup>3</sup>
tetracloruro de carbono	0.005	0.078	98	0.0018 <sup>4</sup>
clorobenceno	0.1	0.077	> 99	0.001 <sup>3</sup>
cloropicrina	-	0.015	99	0.0002 <sup>3</sup>
2,4-D	0.07	0.11	98	0.0017 <sup>4</sup>
dibromocloropropano(DBCP)	0.0002	0.052	> 99	0.00002 <sup>3</sup>
o-diclorobenceno	0.6	0.08	> 99	0.001 <sup>3</sup>
p-diclorobenceno	0.075	0.04	> 98	0.001 <sup>3</sup>
1,2-dicloroetano	0.005	0.088	95 <sup>5</sup>	0.0048 <sup>6</sup>
1,1-dicloroetileno	0.007	0.083	> 99	0.001 <sup>3</sup>
cis-1,2-dicloroetileno	0.07	0.17	> 99	0.0005 <sup>3</sup>
trans-1,2-dicloroetileno	0.1	0.086	> 99	0.001 <sup>3</sup>
1,2-dicloropropano	0.005	0.08	> 99	0.001 <sup>3</sup>
cis-1,3-dicloropropileno	-	0.079	> 99	0.001 <sup>3</sup>
dinoseb	0.007	0.17	99	0.0002 <sup>4</sup>
endrina	0.002	0.053	99	0.00059 <sup>6</sup>
etilbenceno	0.7	0.088	>99	0.001 <sup>3</sup>
Dibromuro de etileno (EDB)	0.00005	0.044	> 99	0.00002 <sup>3</sup>
haloacetnitrilos (HAN)				
bromocloroacetnitrilo	-	0.022	98	0.0005 <sup>3</sup>
dibromoacetnitrilo	-	0.024	98	0.0006 <sup>3</sup>
dicloroacetnitrilo	-	0.0096	98	0.0002 <sup>3</sup>
tricloroacetnitrilo <sup>7</sup>	-	0.015	98	0.0003 <sup>3</sup>
haloquetones (HK):				
1,1-dicloro-2-propanona	-	0.0072	99	0.0001 <sup>3</sup>
1,1,1-tricloro-2-propanona	-	0.0082	96	0.0003 <sup>3</sup>
heptacloro (H-34,Heptox)	0.0004	0.08	> 99	0.0004
heptacloro epóxido	0.0002	0.0107 <sup>6</sup>	98	0.0002 <sup>6</sup>
hexaclorobutadieno	-	0.044	> 98	0.001 <sup>3</sup>
hexaclorociclopentadieno	0.05	0.06	> 99	0.000002 <sup>3</sup>
lindano	0.0002	0.055	> 99	0.00001 <sup>3</sup>
metoxicloro	0.04	0.05	> 99	0.0001 <sup>3</sup>
pentaclorofenol	0.001	0.096	> 99	0.001 <sup>3</sup>
simazina	0.004	0.12	> 97	0.004 <sup>1</sup>
estireno	0.1	0.15	> 99	0.0005 <sup>3</sup>
1,1,2,2-tetracloroetano	-	0.081	> 99	0.001 <sup>3</sup>
tetracloroetileno	0.005	0.081	> 99	0.001 <sup>3</sup>
tolueno	1	0.078	> 99	0.001 <sup>3</sup>
2,4,5-TP (silvex)	0.05	0.27	99	0.0016 <sup>4</sup>
ácido tribromoacetico	-	0.042	> 98	0.001 <sup>3</sup>
1,2,4-triclorobenceno	0.07	0.16	> 99	0.0005 <sup>3</sup>
1,1,1-tricloroetano	0.2	0.084	95	0.0046 <sup>6</sup>
1,1,2-tricloroetano	0.005	0.15	> 99	0.0005 <sup>3</sup>
tricloroetileno	0.005	0.18	> 99	0.0010 <sup>3</sup>
trihalometanos (incluye):				
cloroforno (químico alternativo)	0.080	0.300	95	0.015
bromoforno				
bromodiclorometano				
clorodibromometano				
xilenos (total)	10	0.070	> 99	0.001 <sup>3</sup>

\* Se usó cloroforno como el producto químico sustituto para la reducción de VOC

**Brondell, Inc**  
**PO Box 470085**  
**San Francisco, CA 94147**  
**www.brondell.com 1-888-542-3355**

1. Estos valores adaptados fueron acordados por los representantes de la USEPA y Health Canada con el propósito de evaluar a los productos según los requerimientos de este estándar.  
2. Los niveles de peligro de intrusión son concentraciones de afluente promedio determinadas en pruebas de calificación alternativa.  
3. El máximo nivel de agua del producto no se aboró, pero se estableció al límite de detección del análisis.  
4. El máximo nivel de agua del producto se estableció a un valor determinado en pruebas de calificación alternativa.

5. El porcentaje de reducción del químico y el máximo nivel de agua del producto se calcularon en el punto de ruptura de 95% de cloroforno como se determinó en pruebas de calificación alternativa.  
6. Los resultados de la prueba alternativa para el heptacloro epóxido demostraron una reducción de 98%. Estos datos fueron utilizados para calcular una concentración de incidencia más alta que produjeron un máximo nivel de agua del producto en el MCL.

# GARANTÍA

Los productos Brondell se encuentran respaldados por algunas de las garantías más completas de la industria. Brondell garantiza que el sistema de filtrado de agua H2O+ está libre de defectos de material y fabricación, en condiciones de uso y servicio normales.

Sistema Brondell H2O+ Circle RC100 para Filtrado de Agua por Ósmosis Inversa - Un año de garantía, 100% de cobertura para todas las piezas y trabajos de reparación para todo el producto durante el primer año, a partir de la fecha original de compra.

## Exclusiones y limitaciones

1. BRONDELL garantiza que sus productos están libres de cualquier tipo de defectos de fabricación, en condiciones de uso y servicio normales. Esta garantía se extiende solo al COMPRADOR ORIGINAL.

2. Las obligaciones de BRONDELL, según esta garantía, se limitan a reparaciones o reemplazos, a criterio de BRONDELL, de productos o partes que se encuentren defectuosas, en tanto tales productos hayan sido instalados adecuadamente y utilizados de acuerdo con las instrucciones. BRONDELL se reserva el derecho de realizar tales inspecciones según lo considere necesario, para determinar la causa del defecto. BRONDELL no cobrará por la reparación o reemplazo de partes en relación con reparaciones de garantía durante el primer año, a partir de la fecha de compra de todos los productos, a excepción de aquellos que puedan estar sujetos a limitaciones de uso comercial.

3. BRONDELL no se responsabiliza por los costos de renovación, devolución (envío) o reinstalación de productos. Esta garantía NO se aplica en los siguientes casos:

Daño o extravío durante el envío.

Daño o extravío producido por causas naturales o humanas, que exceden a los controles de BRONDELL, incluidos incendios, sismos, inundaciones, etc.

Daño o extravío como resultado de sedimentos o material extraño contenido en el sistema de agua.

Daño o extravío como resultado de negligencia o instalación inadecuada, incluida la instalación de una unidad en un medioambiente hostil o peligroso.

Daño o extravío como resultado de la renovación, reparación inadecuada o modificación del producto, o el mantenimiento inadecuado, incluido el daño causado por el cloro o productos derivados del cloro

Daño o extravío como resultado de actos que no son responsabilidad de Brondell para los cuales el producto no está específicamente preparado.

4. Esta garantía le otorga derechos legales específicos. Usted puede ejercer otros derechos, según el estado donde se encuentre.

ESTA GARANTÍA ESCRITA ES LA ÚNICA EMITIDA POR BRONDELL. LA REPARACIÓN O EL REEMPLAZO, SEGÚN LOS TÉRMINOS ESTABLECIDOS POR ESTA GARANTÍA, CONSTITUYEN LA ÚNICA SOLUCIÓN DISPONIBLE PARA EL COMPRADOR. BRONDELL NO SE RESPONSABILIZA POR EL EXTRAVÍO DE USO DEL PRODUCTO U OTROS DAÑOS INCIDENTALES, ESPECIALES, RESULTANTES O POR LOS GASTOS INCURRIDOS POR EL COMPRADOR, GASTOS DE TRABAJO, OTROS COSTOS DERIVADOS DE LA INSTALACIÓN O EXTRACCIÓN DEL PRODUCTO, COSTOS DE REPARACIÓN POR PARTE DE TERCEROS O CUALQUIER OTRO TIPO DE GASTOS NO ESPECIFICADOS ANTERIORMENTE. A EXCEPCIÓN DEL ALCANCE APLICABLE DE LA LEY, CUALQUIER TIPO DE GARANTÍA IMPLÍCITA, INCLUSO LA DE COMERCIABILIDAD, QUEDA EXPRESAMENTE LIMITADA A LA DURACIÓN DE ESTA GARANTÍA. ALGUNOS ESTADOS NO PERMITEN LIMITACIONES, POR LO QUE ES POSIBLE QUE LAS LIMITACIONES Y EXCLUSIONES ANTERIORES NO SE APLIQUEN A SU CASO.

## Cómo obtener servicio

Para obtener servicio de reparación bajo esta garantía, debe comunicarse con un Centro de Servicios BRONDELL autorizado para obtener un número de RMA (Autorización de devolución de mercadería). La unidad devuelta debe estar acompañada de una copia del comprobante de compra original para que la garantía sea válida. Lleve o envíe la unidad prepaga al Centro de Servicios BRONDELL autorizado más cercano, junto con su número de RMA y el comprobante de compra.

Para obtener su número de RMA y para localizar el Centro de Servicios BRONDELL más cercano, llame al 1-888-542-3355.





a healthy home experience

**CONTACTO:**

Brondell, Inc.  
PO Box 470085  
San Francisco, CA 94147-0085  
Phone: 1-888-542-3355  
Email: support@brondell.com  
Web: www.brondell.com  
Si tiene preguntas, comuníquese con el Servicio al cliente de Brondell: 1-888-542-3355

**FABRICADO POR:**

Brondell, Inc.  
PO Box 470085  
San Francisco, CA 94147-0085

**COSTOS ESTIMADOS DE ELEMENTOS DE REEMPLAZO:**

RF-20 Conjunto de 3 filtros – \$59.00  
Filtro de sedimento, Prefiltro de carbón plus, Postfiltro de  
bloque de carbón  
RF-40 Membrana OI Filtro – \$69.00

Certificación del Departamento de Salud Pública de California: en archivo\*  
Iowa Department of Public Health Registration: WTD Number: en archivo\*  
Wisconsin Department of Commerce: Product File Number: en archivo\*

El RC100 está probado y certificado con NSF / ANSI 42, 53 y 58 para la reducción de la Estética de cloro, sabor y olor, cisticercos, los COV, fluoruro, pentavalente arsénico, bario, radio 226/228, cadmio, cromo hexavalente, Trivalente cromo, plomo, cobre, selenio y TDS que se han verificado y justificada con datos de prueba. El RC100 cumple con NSF / ANSI 372 para el bajo cumplimiento de plomo.  
\*Consulte la hoja de datos de rendimiento de los contaminantes individuales y el desempeño de reducción.



Solo para compras en Iowa se requiere lo siguiente: Una copia de este documento debe ser guardada por el vendedor por 2 años.

Comprador: \_\_\_\_\_

Fecha: \_\_\_\_\_

Dirección del comprador: \_\_\_\_\_

Vendedor: \_\_\_\_\_

Fecha: \_\_\_\_\_

Dirección del vendedor: \_\_\_\_\_

## NOTAS

---

# CIRCLE

## REVERSE OSMOSIS

### MANUEL DE L'UTILISATEUR

Système de filtration d'eau à osmose inverse Circle  
N° de modèle RC100



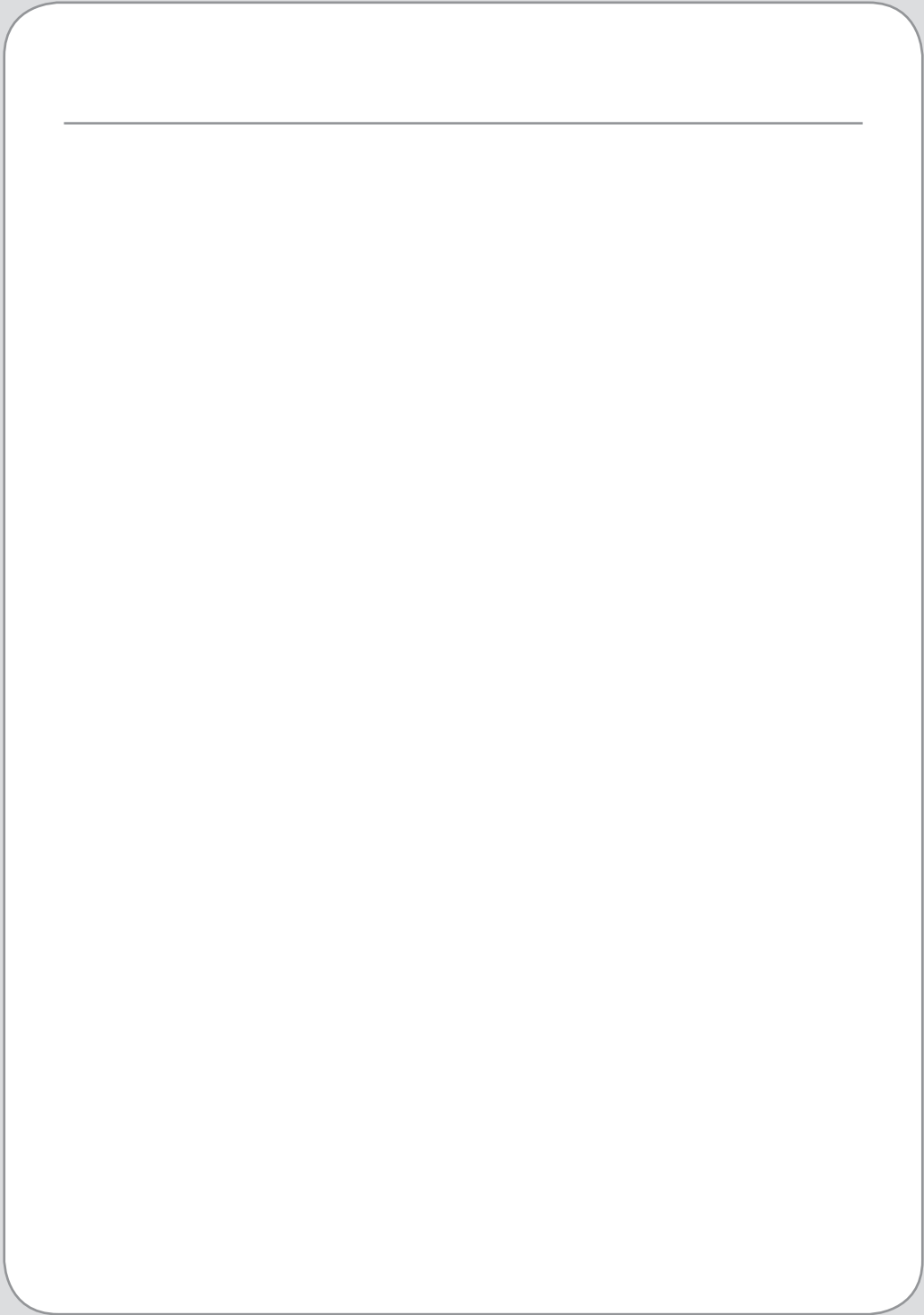

# TABLE DES MATIÈRES

---

## INFORMATIONS GÉNÉRALES

- 60 CONSIGNES DE SÉCURITÉ
- 61 CARACTÉRISTIQUES
- 62 PROCESSUS DE FILTRATION
- 63 COMPOSANTS DU PRODUIT

## INSTALLATION DU PRODUIT

- 65 INSTALLATION DU ROBINET
- 67 INSTALLATION DE LA VALVE EN T
- 68 UTILISATION DES RACCORDS RAPIDES
- 69 INSTALLATION DU COLLIER DE SERRAGE DU DRAIN
- 71 FINITIONS
- 72 PRÉPARATION POUR LA PREMIÈRE UTILISATION

## ENTRETIEN

- 73 FILTRES ET INDICATEUR DE REMPLACEMENT DE FILTRE
  - Filtres
  - Indicateur de remplacement du filtre
  - Cycle de remplacement de filter
- 74 REMPLACEMENT DE FILTRE
- 77 PRÉPARATION POUR UNE LONGUE PÉRIODE SANS UTILISATION
- 77 RÉOLUTION DES PROBLÈMES

## INFORMATIONS TECHNIQUES

- 79 SPÉCIFICATIONS DU PRODUIT
- 79 SCHÉMA DE CIRCULATION D'EAU
- 80 FICHE TECHNIQUE DE PERFORMANCE
- 83 GARANTIE
- 84 COMMUNIQUEZ AVEC BRONDELL

**01 VERSION ANGLAISE**

**28 VERSION ESPAGNOLE**

**Veillez conserver le Manuel de l'Utilisateur dans un endroit facilement accessible**

# CONSIGNES DE SÉCURITÉ

**Veillez conserver ces consignes de sécurité. Prière de lire ces consignes afin d'empêcher des pertes matérielles et d'assurer la sécurité.**

**⚠ DANGER :** le non-respect de ces consignes peut entraîner des blessures graves et même la mort.

Ne pas installer ce produit à proximité de radiateurs.

Ne pas poser de vaisselle ou de récipients d'eau, de médicaments, de nourriture ou de petits objets métalliques sur ce produit.

Ne pas poser de bougie, cigarette ou tout autre objet inflammable sur ce produit.

Ne pas vaporiser avec de l'eau ou nettoyer le produit avec du benzène..

**⚠ AVERTISSEMENT:** le non-respect de ces consignes peut entraîner des blessures graves ou des dégâts matériels.

Lisez toutes les consignes de sécurité avant d'utiliser le Circle.

Afin de réduire les risques de blessure, une supervision accrue est nécessaire lorsqu'un Circle est utilisé à proximité d'enfants.

Le Circle n'est pas destiné aux personnes (enfants compris) avec des capacités physiques, sensorielles ou mentales réduites, ou manque d'expérience et de connaissance, à moins d'avoir reçu des instructions d'utilisation du Circle ou d'être sous la supervision d'une personne responsable de leur sécurité.

Les enfants doivent être surveillés afin de s'assurer qu'ils ne jouent pas avec le Circle.

Ce Circle peut être utilisé par des enfants de 8 ans et plus.

Utilisez les nouveaux tuyaux fournis avec le Circle et les anciens tuyaux ne doivent pas être réutilisés.

**⚠ ATTENTION:** le non-respect de ces consignes peut entraîner des blessures légères ou des dégâts matériels.

Utilisez ou placez cet appareil sur une surface plane et n'exercez aucune force sur l'appareil.

Le remplacement périodique du filtre est impératif pour l'obtention d'eau propre.

Lorsque vous déplacez le produit ou remplacez le pré-filtre Charbon Plus, il peut y avoir des particules résiduelles noires sous le réservoir et l'eau contenue peut être contaminée.

Ne pas utiliser d'eau filtrée pour changer l'eau d'un aquarium ou bocal à poissons.

L'installation du système de filtration doit être conforme aux lois et réglementations locales et de l'état. Ne pas utiliser l'appareil avec de l'eau insalubre au niveau microbiologique ou dont la qualité est inconnue sans une désinfection adéquate en amont ou en aval du système.

Il est recommandé d'installer le produit sous l'évier.

La pression d'eau minimale admissible en entrée est de 275 kPa (40 psi). Si la pression d'eau est inférieure à 275 kPa (40 psi), cela peut entraîner du bruit ou un débit d'eau non continu.

La pression d'eau maximale admissible en entrée est de 827 kPa (120 psi).

Utilisez des attachements (accessoires) recommandés ou vendus par le fabricant uniquement.

Ne pas utiliser le produit à l'extérieur.

Les systèmes certifiés pour la réduction des kystes doivent être utilisés sur des eaux désinfectées susceptibles de contenir des kystes filtrables.

Ce système à osmose inverse contient des composants de traitement remplaçables capitaux pour la réduction effective des matières dissoutes totales et l'eau produite devra être testée régulièrement afin de vérifier que le système fonctionne correctement. Les composants du système à osmose inverse doivent être remplacés par des composants aux spécifications identiques, telles que définies par le fabricant, afin d'assurer les mêmes performances d'efficacité et de réduction des polluants.

# CARACTÉRISTIQUES

## 1. Technologie intelligente d'économie d'eau

La valve "smart" intelligente et le réservoir circulaire unique éliminent la contre-pression (commune aux systèmes à OI), réduisant ainsi le gaspillage d'eau et rendant le Circle jusqu'à 10 fois plus efficace que les produits existants.

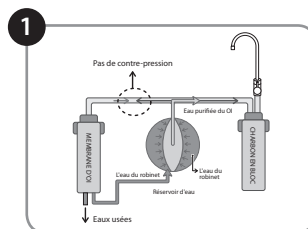

## 2. Rinçage automatique du filtre à OI

Rince automatiquement la membrane d'OI, allongeant ainsi considérablement la durée de vie du filtre.

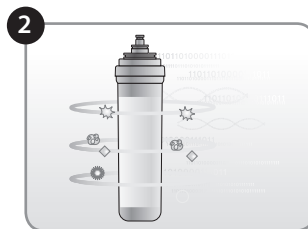

## 3. Robinet design avec LED indicateur de remplacement de filtre intégré

Afin d'être le plus commode possible, le robinet du Circle comprend un indicateur automatique de remplacement de filtre qui vous indique lorsqu'il est temps de remplacer les filtres.

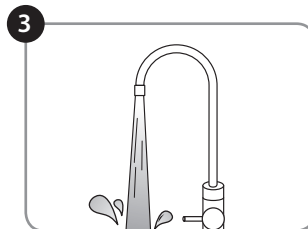

## 4. Conception compacte peu encombrante

Grâce à son réservoir intégré unique et sa rapidité de recharge, le Circle occupe un encombrement minime sous l'évier, ce qui permet de profiter de plus d'espace de rangement.

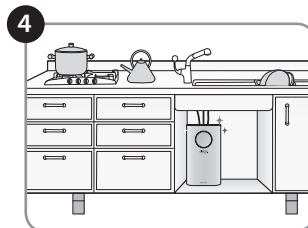

## 5. Technologie certifiée de filtration en quatre étapes

Quatre filtres différents opèrent ensemble afin d'offrir une filtration maximale et d'assurer une eau saine pour toute la famille. Certification WQA Gold Seal pour une performance éprouvée.

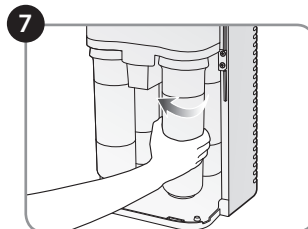

## 6. Système écologique haute capacité

Une conception unique et une technologie brevetée délivrent des débits constants et des recharges rapides qui améliorent ainsi l'efficacité générale du système sans utiliser de pompes ni d'électricité.

## 7. Remplacement de filtres rapide

Grâce à notre système twist and seal (tourner-verrouiller) aisé, le remplacement de filtre est un véritable jeu d'enfant. Aucun outil n'est nécessaire, il vous suffit de l'insérer et de tourner un quart de tour pour le changer et le verrouiller.

# PROCESSUS DE FILTRATION

## LE PROCESSUS DE FILTRATION EN QUATRE ÉTAPES

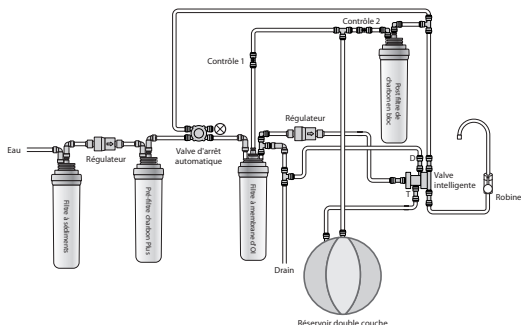

### Étape Une: Filtre à sédiments

Le filtre à sédiments réduit la quantité de matériaux particulaires tels que le sable, la rouille et les particules fines de l'eau du robinet. La première étape sert aussi de pré-filtre qui protège les filtres suivants et prolonge leur durée de vie.

### Étape Deux: Pré-Filtre de charbon Plus

Cette deuxième étape réduit considérablement la quantité de COV nuisibles, de chlore et de contaminants solubles qui peuvent endommager le filtre à membrane d'OI.

### Étape Trois: Filtre à membrane d'OI

Pour fonctionner, le filtre par OI fait passer l'eau à travers une membrane semi-perméable, séparant ainsi les molécules H<sub>2</sub>O des contaminants qui se trouvent dans l'eau du robinet. La puissante membrane d'OI réduit considérablement la présence de polluants tels que : les métaux lourds, kystes, le fluor, l'arsenic, les produits chimiques industriels, et plus.

### Étape Quatre: Post filtre de charbon en Bloc

Lors de la dernière étape du processus de filtration, le Post filtre de charbon en bloc réduit encore la présence des contaminants restants tels que le chlore et les composés organiques volatils (COV), améliorant ainsi le goût et l'odeur de l'eau en sortie.



Le RC100 est testé et certifié à la norme NSF / ANSI 42, 53 et 58 pour la réduction des esthétiques chlore, goût et odeur, kystes, COV, fluorure, l'arsenic pentavalent, baryum, radium 226/228, cadmium, chrome hexavalent, chrome trivalent, plomb, cuivre, sélénium et de TDS comme vérifiées et étayées par des données de test. Le RC100 est conforme à la norme NSF / ANSI 372 pour la conformité de plomb faible.

\* Voir la fiche technique à la page 80 pour toutes les revendications certifiées



## COMPOSANTS DU PRODUIT

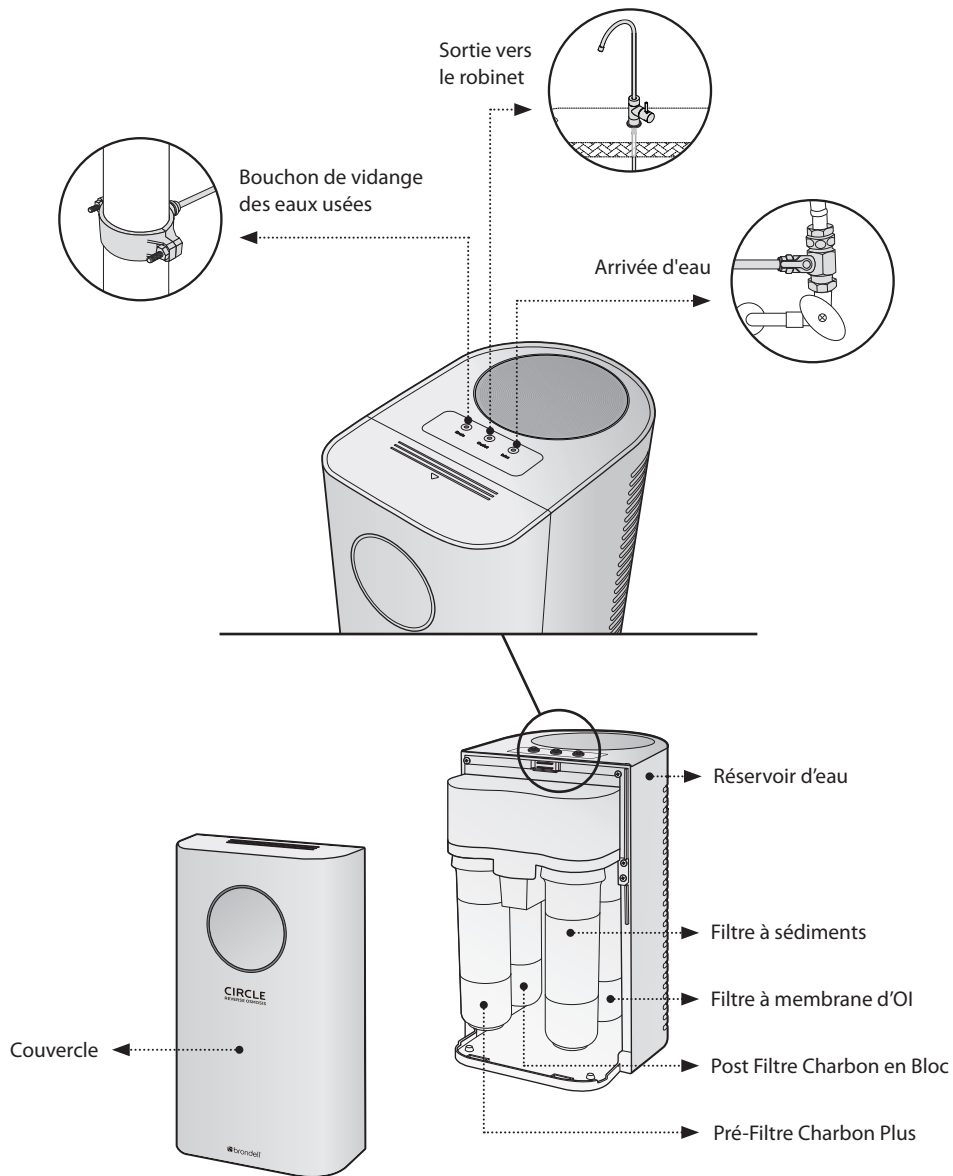

## COMPOSANTS DU PRODUIT (SUITE)

### ACCESSOIRES

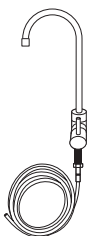

Assemblage de l'indicateur LED du robinet avec tuyau associé (bleu)



Valve en T d'alimentation en eau avec rondelle en caoutchouc (connexion 1/2")



Adaptateurs de Valve en T avec rondelle en caoutchouc 1/2" à 3/8"



Collier de serrage du drain



Tuyauterie:  
Une (1) entrée : conduite 1/4" (orange)  
Un (1) tuyau: conduite 1/4" (blanc)



Manuel de l'utilisateur



Remplacement de filter tableau

\*Le produit peut être différent que sur les images

### OUTILS NÉCESSAIRES



Tournevis cruciforme



Clé à molette

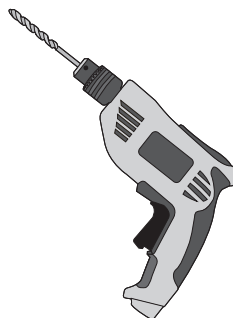

Visseuse et mèche 1/4"



Tournevis fin, paille, ou objet similaire de moins d'1/4" de diamètre



Serviette & seau



Lunettes de protection



Paire de ciseaux pour couper les colliers de serrage

# INSTALLATION DU PRODUIT

## ÉTAPE 1 : INSTALLATION DU ROBINET

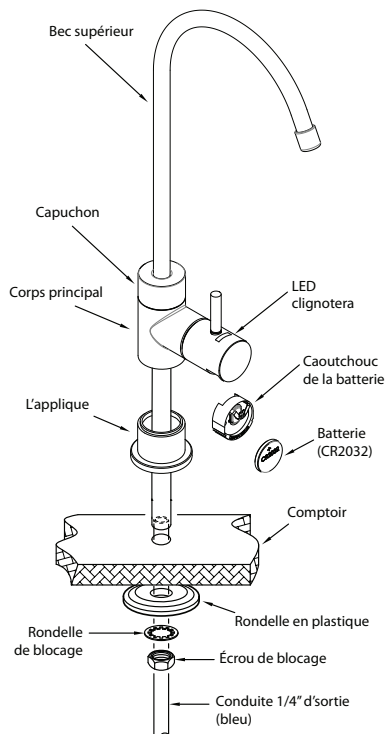

### Avant l'installation

Vous allez avoir besoin d'un trou pour robinet existant d'au moins 17/40 cm de diamètre dans l'évier ou le comptoir afin d'installer le robinet d'eau filtrée fourni. Il est également possible d'utiliser le trou d'une douchette d'évier, d'un distributeur de savon ou d'un bouchon existants sur le comptoir ou l'évier.



S'il est nécessaire percer un nouveau trou pour l'installation du robinet, veuillez faire appel à un professionnel. Brondell ne peut être tenu responsable pour tout dommage d'évier ou de comptoir dû à l'installation du robinet ou au perçage d'un trou.

1. Déballez le robinet et insérez le Bec Supérieur dans le Corps Principal en appuyant vers le bas jusqu'à ce qu'il rentre, vissez ensuite le Capuchon dans le sens des aiguilles d'une montre pour le maintenir en place.
2. Coupez le collier de serrage de la conduite de raccord bleu et déroulez-la pour la redresser. Attention à ne pas entailler la conduite en retirant le collier de serrage.

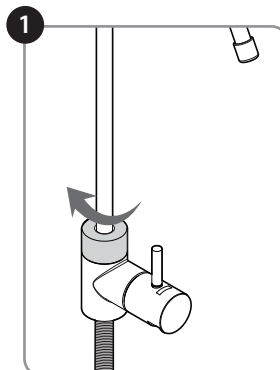

## INSTALLATION DU PRODUIT (suite)

### ÉTAPE 1 : INSTALLATION DU ROBINET (suite)

3. Attachez l'applique au Corps Principal en insérant la conduite bleue à travers et en l'enfonçant jusqu'à ce qu'il soit raccordé au Corps Principal.

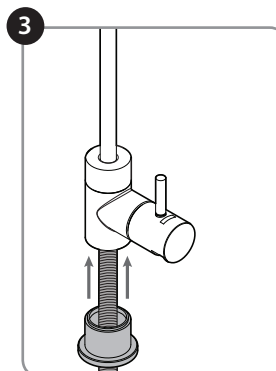

4. Installez le robinet sur le comptoir ou l'évier et faites passer la conduite bleue dans le placard en dessous à travers le trou. Passez ensuite la Grande Rondelle en Plastique le long de la conduite bleue, tel qu'illustré, jusqu'à ce qu'elle soit bien plaquée contre le dessous du trou du comptoir ou de l'évier. Assurez-vous que la partie plate de la Rondelle en Plastique soit orientée vers le bas et que la surface surélevée soit orientée vers le haut, tel qu'illustré ici.

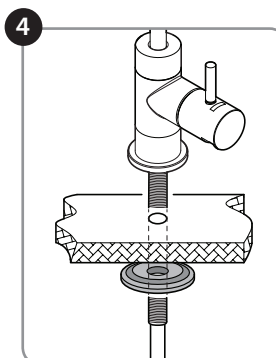

5. Installez la "Rondelle de Blocage" et l'"Écrou de Blocage" de la même manière et serrez jusqu'à ce que la rondelle en plastique maintienne fermement le robinet en place. Le robinet est maintenant installé.

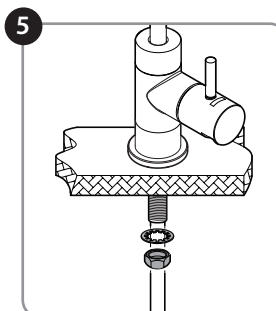

6. Retirez la languette en plastique du compartiment de la pile afin d'activer l'indicateur du robinet. La LED clignotera une fois rouge, une fois bleu, et sera ensuite prête à fonctionner.

## ÉTAPE 2 : INSTALLATION DE LA VALVE EN T

1. Coupez l'arrivée d'eau froide au mur, sous l'évier. Ensuite, ouvrez l'eau froide au robinet afin de vider l'eau qui reste à l'intérieur des tuyaux.
2. Déconnectez l'arrivée d'eau froide de la valve d'arrivée au mur, sous l'évier.



Installez la valve en T sur l'arrivée d'eau froide uniquement. Ne jamais raccorder à l'arrivée d'eau chaude!



Il est possible de placer un seau ou récipient sous les tuyaux afin de récolter l'excédant d'eau.

3. Raccordez le bas de la valve en T d'1/2 pouce à la valve d'arrivée d'eau froide au mur. S'il s'agit d'un raccord d'eau de 3/8 pouce, utilisez les adaptateurs avec rondelle en caoutchouc fournis pour raccorder la valve en T à l'arrivée d'eau.

4. Rebranchez la conduite d'arrivée d'eau du robinet au haut de la valve en T, tel qu'illustré, et insérez ensuite une extrémité de la conduite d'arrivée d'eau orange au raccord rapide d'1/4 pouce de la valve en T. Assurez-vous de l'enfoncer fermement afin de la sécuriser.

NOTE: Voir la page suivante pour des conseils d'utilisation des raccords rapides.

5. Assurez-vous que la valve en T soit en position fermée (le bras de la valve doit être orienté vers le haut).

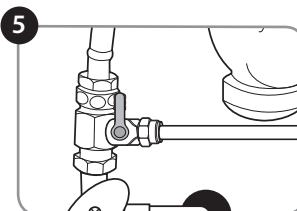
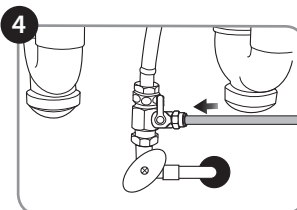
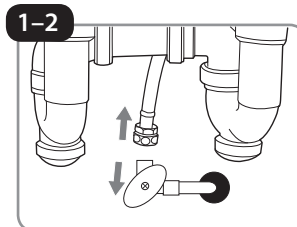

## INSTALLATION DU PRODUIT (suite)

### ÉTAPE 2A : UTILISATION DES RACCORDS RAPIDES

Les raccords de conduite de la valve en T, du collier de serrage du drain, Circle et de l'indicateur du robinet sont tous des "Raccords Rapides". Les étapes ci-dessous illustrent comment brancher et débrancher les conduites et ces raccords.

- a. Enfoncez la conduite dans la collerette. La collerette est un collier qui offre un montage sûr des conduites et empêche les fuites d'eau.

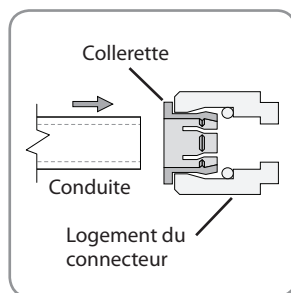

- b. Enfoncez la conduite jusqu'à ce qu'elle touche le fond. La conduite sera sécurisée, et résistante aux chocs et tirages. La collerette sera rigide et légèrement surélevée par rapport au boîtier du raccord.

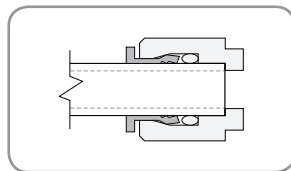

- c. Pour débrancher la conduite, maintenez la collerette enfoncée d'abord et retirez soigneusement la conduite ensuite.

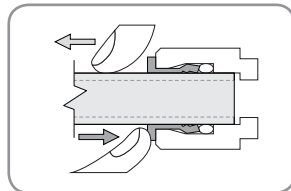

### ÉTAPE 3: INSTALLATION DU COLLIER DE SERRAGE DU DRAIN

**⚠ ATTENTION:** cette étape peut nécessiter le forage du tuyau d'écoulement existant. Veuillez demander l'aide d'un professionnel lorsque vous complétez cette étape et équipez-vous toujours de protections, dont des lunettes de protection!

1. S'il y a déjà un raccord de drain existant pour une conduite à raccord rapide d'1/4 pouce, utilisez alors ce raccord. Sinon, déterminez une zone qui conviendra à l'installation du collier de serrage sur le tuyau d'écoulement.

**NOTE:** Sélectionnez un endroit pour le trou du drain en fonction de la plomberie. Il doit être installé avant le siphon et sur le manchon horizontal ou vertical. Placez le raccord du drain dans la direction opposée au broyeur d'ordures. Voir l'exemple à droite.

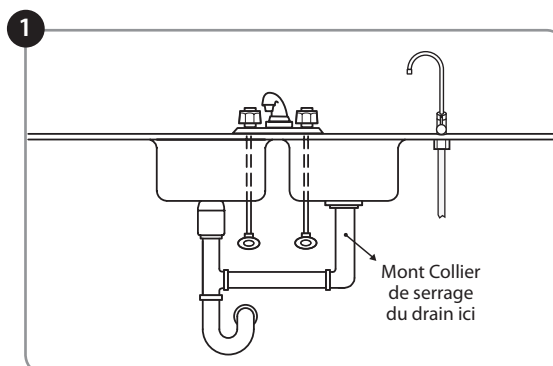

2. Lorsque vous aurez trouvé un endroit idéal pour le collier de serrage du drain, forez un trou d'1/4 pouce (0,6 cm) dans un côté du tuyau. Assurez-vous d'utiliser un foret adapté au matériel dans lequel vous forez (par exemple : tuyau en PVC ou en métal) et de porter des lunettes de protection.

**NOTE:** Commencez par forer un trou d'1/8 pouce (0,3 cm) dans le tuyau d'écoulement avec le foret d'1/8 pouce. Utilisez ensuite le foret d'1/4 pouce pour agrandir le trou. Si vous ne possédez pas de foret d'1/8 pouce, il est possible d'utiliser le foret d'1/4 pouce uniquement. Nettoyez les débris dans le tuyau et le trou avant de continuer.

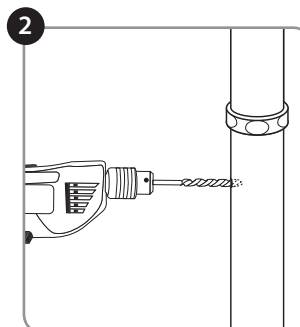

**⚠ NE PAS forer à travers tout le tuyau.**

## INSTALLATION DU PRODUIT (suite)

### ÉTAPE 3: INSTALLATION DU COLLIER DE SERRAGE DU DRAIN (suite)

3. Aligned le collier de serrage du drain avec le trou.

a. Prenez le demi-collier frontal du drain (avec l'ouverture de raccord rapide 1/4 pouce) et dévissez le raccord rapide gris du demi-collier, tel qu'illustré.

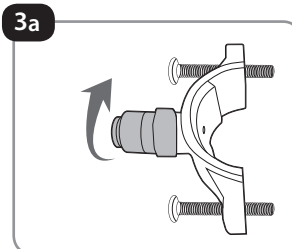

b. Insérez un tournevis, une paille, ou un objet droit et fin similaire dans l'avant de la première moitié du demi-collier (comme guide), tel qu'illustré ici.

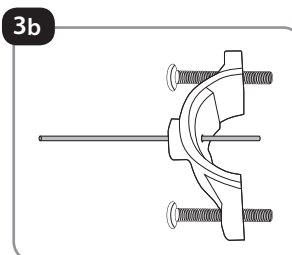

c. Insérez l'extrémité du guide dans le trou d'1/4 pouce du tuyau d'écoulement et glissez le collier jusqu'à ce qu'il soit collé au tuyau d'évacuation. Le trou est maintenant aligné avec le trou du collier de serrage du drain. Maintenez-le en place en gardant le guide inséré jusqu'à ce que le collier de serrage soit sécurisé en le vissant à l'arrière, tel qu'illustré ici.

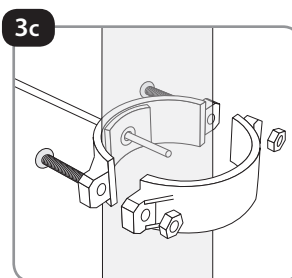

4. Lorsque le collier de serrage du drain est en place et serré au tuyau, retirez le guide et revissez le raccord rapide d'1/4 pouce à sa place.

5. Enfin, insérez la conduite de drain blanche dans le raccord rapide d'1/4 pouce du collier de serrage du drain et enfoncez-la fermement en place.

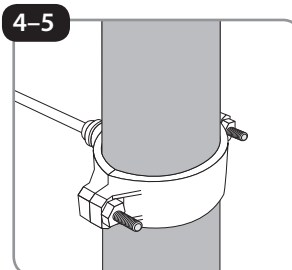



## ÉTAPE 4: FINITIONS

### 1. Raccorder les conduites:

- a. Raccordez l'extrémité ouverte de la conduite d'1/4 pouce bleue (qui vient du robinet) au dessus du Circle en l'enfonçant dans le trou central nommé "Sortie".
- b. Raccordez l'extrémité ouverte de la conduite blanche (qui vient du collier de serrage du drain) au dessus du Circle en l'enfonçant dans le trou nommé "Drain".
- c. Enfin, raccordez l'extrémité ouverte de la conduite orange (qui vient de la valve en T d'arrivée d'eau) au dessus du Circle en l'enfonçant dans le trou nommé "Entrée".
- d. Assurez-vous d'enfoncer fermement les conduites d'1/4 pouce en place afin de les sécuriser.

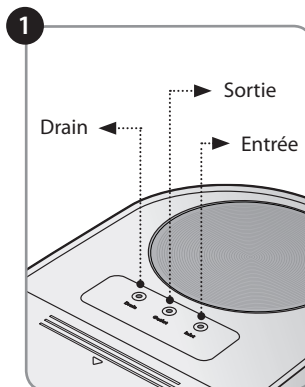

### 2. Ouvrez l'eau et vérifiez s'il y a des fuites:

- a. Ouvrez la valve en T en faisant pivoter le bras de la valve de 90° et re-ouvrez l'arrivée d'eau au mur, sous l'évier. L'arrivée d'eau froide commencera alors à alimenter le Circle.
- b. Après avoir ouvert l'arrivée d'eau, vérifiez tous les raccords pour vous assurer qu'il n'y a aucune fuite. Attendez 5 minutes et vérifiez encore qu'il n'y ait aucune fuite avant de passer à l'étape suivante.

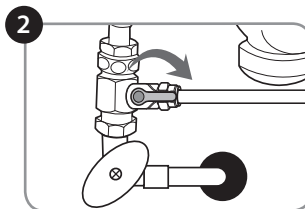

**!** Une installation non conforme de ce produit ou une mauvaise vérification des fuites peuvent entraîner des dégâts matériels. Dans ces circonstances, Brondell, Inc. ne pourra être tenu pour responsable d'aucun dégât

# PRÉPARATION POUR LA PREMIÈRE UTILISATION

## ÉTAPE 1 : RINÇAGE DU SYSTÈME

1. Ouvrez le robinet fourni à fond pendant 10 minutes afin de purger le système de tout l'air. Il est normal que de l'eau de se écoulent hors du robinet au cours de cette première purge.
2. Après les 10 premières minutes de purge, fermez le robinet fourni et laissez le système tourner pendant 40 minutes pour permettre de remplir le réservoir pour la première fois.
3. Après 40 minutes, ouvrez à nouveau le robinet à fond pendant 10 minutes (ou jusqu'à ce que le réservoir soit vide) afin de vider les filtres et le réservoir.
4. Fermez le robinet.
5. Le réservoir sera à nouveau rempli en 40 minutes environ, et l'eau filtrée sera ensuite prête à être bue.
6. Notez la date d'installation sur le tableau de remplacement de filtre autocollant et placez ensuite l'autocollant à l'intérieur du panneau frontal, dans le placard sous l'évier ou en sécurité dans un autre endroit accessible.

**⚠** Pendant la première purge du système, vous entendrez de l'air s'évacuer du système par le robinet avec des giclées d'eau. Ceci n'est PAS un mauvais fonctionnement et est une opération normale durant la première utilisation ou lorsque vous terminez un remplacement de filtre.

## SCHÉMA D'INSTALLATION

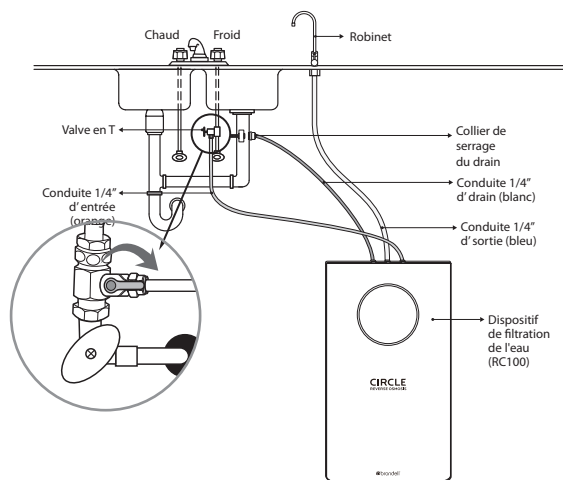

## FILTRES ET INDICATEUR DE REMPLACEMENT DE FILTRE

### FILTRES

Les filtres sont essentiels au bon fonctionnement du système de filtration d'eau à osmose inverse Circle, et il est important de régulièrement remplacer tous les filtres. Si un des filtres est utilisé au-delà de sa durée de vie recommandée, la performance de l'appareil de filtration peut se détériorer. Ne manquez aucun cycle de remplacement de filtre et n'utilisez aucun filtre non compatible car cela peut influencer la performance du système ou endommager l'appareil.

Contactez Brondell au 888-542-3355, ou visitez notre site internet [www.brondell.com](http://www.brondell.com) pour commander des filtres de remplacement.

### INDICATEUR DE REMPLACEMENT DE FILTRE

L'indicateur LED de remplacement de filtre du robinet fonctionne en mesurant la durée ainsi que le débit d'eau du système à OI Circle. Lorsque 6 mois se sont écoulés ou que 1800 litres d'eau ont été filtrés par le système (selon la première éventualité à se produire), la LED clignotera rouge lorsque l'eau s'écoule au lieu de bleu.

Lorsque l'indicateur LED du robinet commence à clignoter rouge, c'est qu'il est temps de remplacer les filtres et de réinitialiser l'indicateur du robinet en changeant sa batterie.

Remarque : une nouvelle batterie est toujours incluse avec le set de filtres de remplacement RF-20.

### CYCLE DE REMPLACEMENT DE FILTRE

Número de pièce	Nom du filtre	Période d'utilisation
RF-20	Filtre à sédiments	6 mois
	Pré-filtre charbon Plus	6 mois
	Post filtre de charbon en bloc	6 mois
RF-40	Filtre à membrane d'OI	24 mois

\*Le cycle de remplacement de filtre peut être réduit pour des régions où la qualité de l'eau est moindre ou en cas d'utilisation intensive.

\*La période de remplacement de filtre est calculée sur base d'une production journalière moyenne de 10 litres d'eau potable.

# REPLACEMENT DE FILTRE

## COMMENT REMPLACER LES FILTRES

1. Fermez la valve en T sous l'évier afin de couper l'arrivée d'eau vers le Circle.

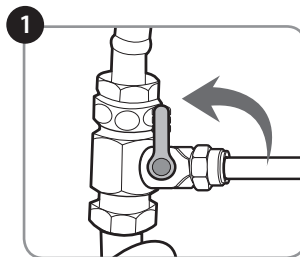

2. Lorsque la valve en T est fermée, ouvrez le robinet indicateur à fond jusqu'à ce que le réservoir d'eau soit vide et que le système soit dépressurisé.

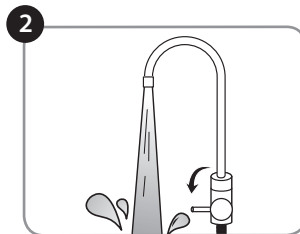

3. Retirez le panneau frontal du Circle, tel qu'illustré.

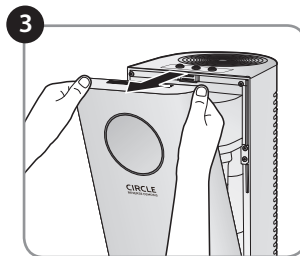

4. Faites pivoter les filtres d'un quart de tour dans le sens contraire des aiguilles d'une montre jusqu'à ce que la flèche de déverrouillage de l'étiquette du filtre soit alignée avec la flèche du support du filtre et retirez-le.

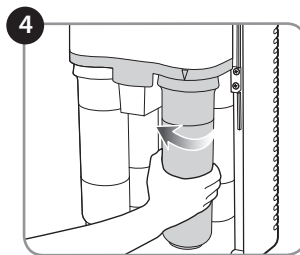

Faites correspondre ceci avec la flèche du support de filtre



CIRCLE  
REVERSE OSMOSIS



SEE DIAGRAM ON  
FILTER HOUSING ABOVE



5. Installez le nouveau filtre en alignant les flèches d'indication de l'étiquette du filtre (a) et du support de filtre (b), tel qu'illustré, ensuite poussez vers le haut et faites pivoter d'un quart de tour dans le sens des aiguilles d'une montre jusqu'à ce que le filtre soit bloqué. La flèche du support de filtre doit maintenant pointer vers la flèche "lock" (verrouiller) de l'étiquette du filtre. Répétez l'opération pour les autres filtres à remplacer.

**⚠ Important:** lors du remplacement de filtres, assurez-vous d'installer les nouveaux filtres au bon endroit en faisant correspondre l'autocollant coloré sur l'appareil avec les étiquettes colorées correspondantes des filtres. En remplaçant les filtres au mauvais endroit, vous risquez d'endommager l'appareil et les filtres.

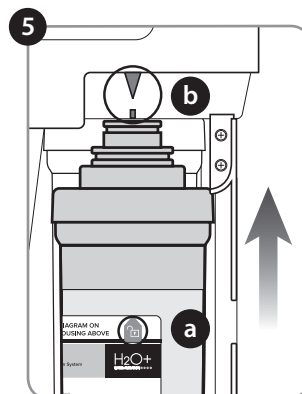

6. Après avoir remplacé les filtres, trouvez l'autocollant de remplacement de filtre et notez la date du remplacement des filtres sur le tableau. Il est important de noter chaque remplacement de filtre car le cycle du filtre à OI est différent des 3 autres. Voici le cycle de remplacement:

**Après 6 mois:** remplacez le set de 3 filtres (RF-20) et la batterie du robinet

**Après 12 mois:** remplacez le set de 3 filtres (RF-20) et la batterie du robinet

**Après 18 mois:** remplacez le set de 3 filtres (RF-20) et la batterie du robinet

**Après 24 mois:** remplacez le set de 3 filtres (RF-20), le filtre à OI (RF-40) et la batterie du robinet

**Note:** Brondell fournit une batterie de rechange pour le robinet avec chaque set de filtres RF-20 et un nouveau tableau de remplacement de filtre autocollant avec chaque RF-40.

7. Remplacez le panneau frontal.

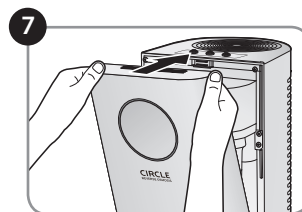

8. Ouvrez la valve en T sous l'évier pour rétablir le débit d'eau vers le Circle.

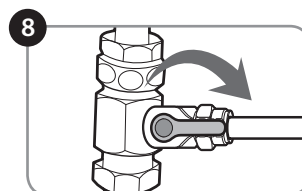

## REPLACEMENT DE FILTRE (suite)

### COMMENT REMPLACER LES FILTRES (suite)

9. Rincez complètement les nouveaux filtres et le système en suivant les étapes suivantes:
- Ouvrez le robinet fourni à fond pendant 10 minutes afin de purger le système de tout l'air.
  - Après les 10 premières minutes de purge, fermez le robinet fourni et laissez le système tourner pendant 40 minutes pour permettre de remplir le réservoir.
  - Après 40 minutes, ouvrez à nouveau le robinet à fond pendant 10 minutes (ou jusqu'à ce que le réservoir soit vide) afin de vider les filtres et le réservoir.
  - Fermez le robinet.
  - Le réservoir sera à nouveau rempli en 40 minutes environ, et l'eau filtrée sera ensuite prête à être bue.

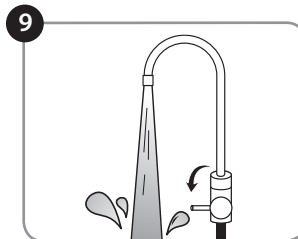

10. Remplacez la batterie de l'indicateur LED du robinet afin de réinitialiser le rappel de remplacement. Il s'agit d'une batterie de type CR2032 et Brondell en fournit une avec chaque set de filtres RF-20.
- Sous la poignée du robinet, situez le logement en caoutchouc noir de la batterie. Saisissez-le sur les côtés et tirez-le vers le bas comme illustré.
  - Retirez l'ancienne batterie du compartiment en relevant la languette métallique argentée et en glissant la pile hors du compartiment en caoutchouc. Attendez 30 secondes pour vider l'énergie résiduelle et réinitialiser l'indicateur.
  - Glissez une nouvelle batterie CR2032 sous la languette argentée, les inscriptions sur la batterie doivent être orientées vers l'extérieur. Une nouvelle batterie CR2032 est fournie avec chaque set de filtres de remplacement RF-20.
  - Renfoncez le compartiment en caoutchouc noir dans la poignée du robinet.

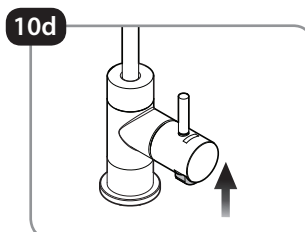
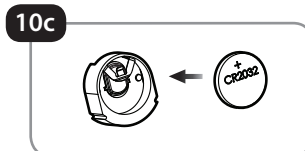
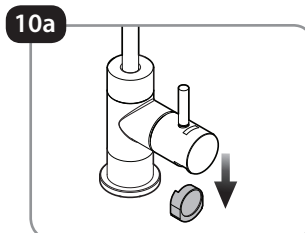

## PRÉPARATION POUR UNE LONGUE PÉRIODE SANS UTILISATION

Si le système n'a pas été utilisé durant deux semaines ou plus, ouvrez le robinet d'eau à OI et rincez complètement le système (environ 10 minutes). Fermez le robinet d'eau à OI et permettez au système de régénérer l'apport en eau (environ 40 minutes).

Si le système ne vas pas être utilisé pendant une très longue période (plus de 45 jours), videz totalement le réservoir d'eau à l'aide d'une pompe à air en insérant la pompe sous pression dans le trou d'entrée d'eau situé sur le haut de l'appareil et en ouvrant le robinet jusqu'à ce que le système se vide complètement (environ 10 minutes).

Lorsque vous êtes prêt à utiliser à nouveau le système, rincer deux fois le système en suivant les étapes de la page 18, l'étape 9.

## RÉSOLUTION DE PROBLÈMES

Si le Circle rencontre des difficultés, fermez la valve en T afin de couper l'arrivée d'eau au Circle.

Problème	Cause possible	Solution
Mon compteur MDT n'indique pas 0	Il est possible que l'appareil fonctionne normalement ou que les filtres doivent être remplacés	En général, les systèmes à OI réduisent les mesures de MDT de 90 % par rapport à l'eau du robinet. Ceci correspond à une mesure de fonctionnement normale. Par exemple, si la mesure MDT de votre eau du robinet est de 100, une mesure MDT normale de votre eau filtrée sera alors comprise entre 0 et 10. Si la mesure MDT
Pas d'eau, pas assez d'eau ou un débit d'eau réduit	La valve d'arrivée d'eau est fermée	Ouvrez la valve d'arrivée d'eau
	Faible pression d'arrivée d'eau	Vérifiez que la pression soit supérieure à 40 psi ; installez une pompe de surpression si nécessaire
	La capacité est épuisée	Laissez du temps au Circle pour remplir son réservoir
	Restriction de plomberie	Vérifiez s'il y a des obstructions dans les raccords et les conduites
	Un autre filtre ou la membrane à OI sont bouchés	Voir remplacement du filtre (page 74)
	La valve interne ne fonctionne pas	Voir garantie du produit à la dernière page du manuel et contacter Brondell
Débit inattendu au niveau du drainage	La valve interne ne fonctionne pas	Voir garantie du produit à la dernière page du manuel et contacter Brondell

## RÉSOLUTION DE PROBLÈMES (suite)

Problème	Cause possible	Solution
Aucun débit de drainage	Les autres filtres ou la membrane à OI sont bouchés	Voir remplacement du filtre (page 74)
	Le régulateur interne ne fonctionne pas	Voir garantie du produit à la dernière page du manuel et contacter Brondell
L'eau a mauvais goût	Le Post filtre de charbon en bloc est usé	Voir remplacement du filtre (page 74)
	Le nouveau Post filtre de charbon en bloc n'a pas été rincé correctement	Ouvrez le robinet fourni et videz une fois le réservoir d'eau. Rincez le Post filtre de charbon en bloc en laissant couler un ou deux réservoirs
	Problème du réservoir souple	Voir garantie du produit à la dernière page du manuel et contacter Brondell
L'eau n'est pas claire	Présence d'air dissous dans l'arrivée d'eau	Le problème devrait se résoudre lorsque l'état de l'eau du robinet changera. L'air dissous se dissipera en laissant l'eau stagner
Fuite d'eau au niveau du Circle	Une des conduites n'est pas totalement enfoncée dans l'un des raccords	Assurez-vous que la conduite soit enfoncée d'au moins 4cm dans le raccord
	Le filtre n'est pas installé correctement	Assurez-vous que les quatre filtres soient verrouillés en place
Sons inhabituels durant le fonctionnement	Problème avec l'un des régulateurs internes	Voir garantie du produit à la dernière page du manuel et contacter Brondell



# SPÉCIFICATIONS DU PRODUIT

Nom du produit	Système de filtration d'eau par osmose inverse Circle
Modèle	RC100
Méthode de filtration	Membrane à OI (Osmose Inverse) et Filtre de charbon en bloc
Dimensions du produit	9.25" (W) x 13.8" (D) x 16.5" (H) 235 mm (W) x 350 mm (D) x 419 mm (H)
Température de fonctionnement	41°F – 95°F (5°C – 35°C)
Pression de fonctionnement	40psi – 120psi (275 kPa – 827 kPa)
Poids net	14.6 lbs. (6.62 kg)

Les débits de service et de production peuvent varier en fonction de la température et de la pression de l'eau.  
Toute pièce du produit peut être modifiée sans préavis dans l'objectif d'améliorer la performance du produit.

## SCHÉMA DE CIRCULATION D'EAU

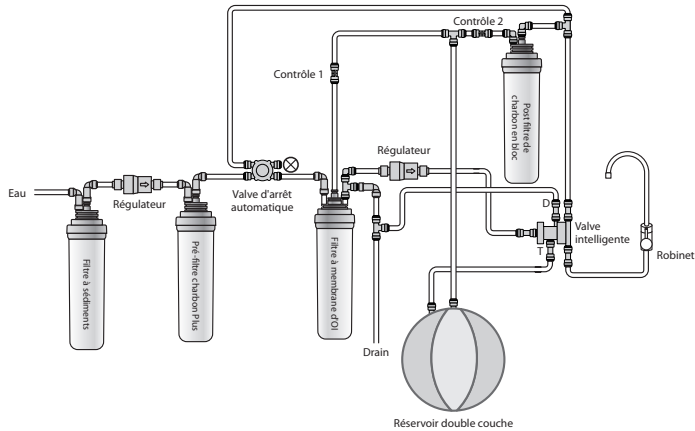

## FICHE TECHNIQUE DU SYSTÈME DE FILTRATION D'EAU CIRCLE



Le RC100 est testé et certifié à la norme NSF / ANSI 42, 53 et 58 pour la réduction des esthétiques chlore, goût et odeur, kystes, COV, fluorure, l'arsenic pentavalent, baryum, radium 226/228, cadmium, chrome hexavalent, chrome trivalent, plomb, cuivre, sélénium et de TDS comme vérifiées et étayées par des données de test. Le RC100 est conforme à la norme NSF / ANSI 372 pour la conformité de plomb faible.

Ce système a été testé conformément aux normes NSF/ANSI 42, 53 et 58 pour la réduction des substances énumérées ci-dessous. La concentration des substances indiquées dans l'eau entrant dans le système a été réduite à une concentration inférieure ou égale à celle permise pour l'eau quittant le système, tel que spécifié par les normes NSF/ANSI 42, 53 et 58.

Substance	Concentration de test à l'entrée (mg/l sauf indication contraire)	Concentration maximale autorisée dans l'eau en sortie du produit (mg/l sauf indication contraire)	Pourcentage de réduction (%)
L'arsenic Pentavalent	0.05 +/- 10%	0.01	98.9
Baryum	10.0 +/- 10%	2	98.2
Radium 226/228	25 pCi/L	5 pCi/L	80
Cadmium	0.03 +/- 10%	0.005	98.2
Chrome Hexavalent	0.3 +/- 10%	0.1	97.3
Chrome Trivalent	0.3 +/- 10%	0.1	97.8
Cuivre	3.0 +/- 10%	1.3	98.7
Plomb	0.15 +/- 10%	0.01	98.2
Sélénium	0.10 +/- 10%	0.05	97.3
Fluorure	8.0 +/- 10%	1.5	83.8
TDS	750 +/- 40	187	92.5
Esthétique Chlore	2.0 +/- 10 %	>= 50% Réduction	98.4
COV	0.300 +/- 10%	>= 95% Réduction	99.8

Bien que les tests aient été effectués dans des conditions de laboratoire, les performances réelles peuvent varier.

### CONSIGNES GÉNÉRALES

Capacité	3,500 gal. pour esthétique chlore / 243 gal. pour COV
Min-Max Pression de service	40psi-120psi (275Kpa-827Kpa)
Min-Max Température de L'eau Sortant	41°F – 95°F (5°C – 35°C)
Flux de Service	0.07 gallons per minute
Taux de Production Quotidienne D'eau	56.9 gallons per day
Cote d'efficacité	30.6%

- Ne pas utiliser avec de l'eau qui est microbiologiquement dangereuse ou de qualité inconnue sans une désinfection adéquate en amont ou en aval du système.
- Se reporter au manuel du propriétaire pour les instructions d'installation spécifiques, la garantie limitée du fabricant, la responsabilité de l'utilisateur et la disponibilité des pièces et de la maintenance.
- L'influent eau au système doit comprendre les caractéristiques suivantes:
  - Pas de solvants organiques
  - Chlore: < 2 mg/L
  - pH: 7 - 8
  - Température: 41 ~ 95 °F (5 ~ 35 °C)
  - Fer: < 2 mg/L
  - Turbidité: < 1 NTU
  - Dureté: < 1 000 mg/L
- Les systèmes certifiés pour la réduction des kystes doivent être utilisés sur des eaux désinfectées susceptibles de contenir des kystes filtrables.

## FICHE TECHNIQUE DU SYSTÈME DE FILTRATION D'EAU CIRCLE

- Veuillez contacter Brondell au 888-542-3355 pour des informations sur la disponibilité des pièces et de l'assistance.
- Ce système a été testé pour le traitement de l'eau contenant de l'arsenic pentavalent (également connu comme As(V), As(+5), ou As(+5), ou arseniate) à des concentrations inférieures ou égales à 0,050 mg/L. Ce système réduit la teneur en arsenic pentavalent mais peut ne pas réduire les teneurs d'autres formes d'arsenic. Ce système doit être utilisé sur les arrivées d'eau contenant une charge détectable de chlore libre ou sur les arrivées d'eau dont il est prouvé qu'elles ne contiennent que de l'arsenic pentavalent. Le traitement à la chloramine (chlore combiné) n'est pas suffisant pour assurer la conversion totale de l'arsenic trivalent en arsenic pentavalent. Veuillez consulter la section des Données sur l'arsenic de la Fiche technique de performance pour plus d'informations.
- Les notes d'efficacité indiquent le pourcentage d'eau entrant dans le système disponible pour l'utilisateur en tant qu'eau traitée par osmose inverse dans des conditions de fonctionnement similaires à un usage quotidien classique.
- L'eau produite devrait être testée tous les 6 mois afin de s'assurer que les polluants sont efficacement réduits. Pour toute question, veuillez contacter Brondell au numéro vert 888-542-3355.
- Ce système à osmose inverse contient des composants de traitement remplaçables capitaux pour la réduction effective des matières dissoutes totales et l'eau produite devra être testée régulièrement afin de vérifier que le système fonctionne correctement. Les composants du système à osmose inverse doivent être remplacés par des composants aux spécifications identiques, telles que définies par le fabriquant, afin d'assurer les mêmes performances d'efficacité et de réduction des polluants.
- La durée estimée d'utilisation du filtre, qui est une pièce consommable, ne constitue pas une indication de période de garantie de qualité mais indique la durée idéale entre deux remplacements de filtre. Par conséquent, la durée d'utilisation du filtre peut être raccourcie en cas d'utilisation dans une zone d'eau de mauvaise qualité.

Numéro de pièce	Nom du filtre	Période d'utilisation
RF-20	Filtre à sédiments	6 mois
	Pré-filtre charbon Plus	6 mois
	Post filtre de charbon en bloc	6 mois
RF-40	Filtre à membrane d'OI	24 mois

\*Le cycle de remplacement de filtre peut être réduit pour des régions où la qualité de l'eau est moindre ou en cas d'utilisation intensive.

\*La période de remplacement de filtre est calculée sur base d'une production journalière moyenne de 10 litres d'eau potable.

### DONNÉES SUR L'ARSENIC

L'arsenic (abrégié As) se trouve de manière naturelle dans certaines eaux de puits. Dans l'eau, l'arsenic n'a ni couleur, ni goût, ni odeur. Sa teneur doit être mesurée par un test de laboratoire. Les services publics d'approvisionnement en eau doivent faire tester l'eau à la recherche d'arsenic. Vous pouvez obtenir les résultats de ces tests auprès des services publics. Si vous disposez d'un puits personnel, vous pouvez en faire tester l'eau. Le service de santé local ou l'Agence nationale de la santé et de l'environnement peuvent vous fournir une liste de laboratoires agréés. Vous trouverez des informations concernant l'arsenic dans l'eau sur Internet, sur le site Internet de l'Agence américaine de protection de l'environnement : [www.epa.gov/safewater/arsenic.html](http://www.epa.gov/safewater/arsenic.html)

L'arsenic se présente sous deux formes : l'arsenic pentavalent (également appelé As(V), As(+5), et arséniate) et l'arsenic trivalent (également appelé As(III), As(+3), et arsenite). Dans les eaux de puits, l'arsenic peut être pentavalent, trivalent ou une association des deux. Des procédures spécifiques d'échantillonnage sont nécessaires pour que le laboratoire puisse déterminer quel type et quelle teneur de chaque type d'arsenic sont présents dans l'eau. Assurez-vous que les laboratoires de votre région soient en mesure de fournir ce type de service.

Les systèmes de traitement de l'eau à osmose inverse ne suppriment pas parfaitement l'arsenic trivalent de l'eau. Les systèmes à OI sont très efficaces pour supprimer l'arsenic pentavalent. Une charge résiduelle de chlore libre convertira rapidement l'arsenic trivalent en arsenic pentavalent. D'autres traitements chimiques de l'eau comme l'ozone ou le permanganate de potassium peuvent également transformer l'arsenic trivalent en arsenic pentavalent. Un chlore résiduel combiné (également appelé chloramine) peut ne pas convertir tout l'arsenic trivalent. Si votre eau vous est fournie par un service d'approvisionnement public, contactez celui-ci pour savoir s'ils utilisent du chlore libre ou du chlore combiné dans le système de traitement des eaux.

Le système RC100 est conçu pour supprimer l'arsenic pentavalent. Il ne convertira pas l'arsenic trivalent en arsenic pentavalent. Ce système a été testé en laboratoire. Dans ces conditions de test, le système a réduit la teneur d'arsenic pentavalent de 0,050 mg/L à 0,010 mg/L (ppm) (la norme USEPA pour l'eau potable), voire moins. La performance du système peut différer une fois installé. Faites tester votre eau à la recherche d'arsenic pour vérifier si le système fonctionne correctement.

Le composant OI du système RC100 doit être remplacé tous les 24 mois afin de garantir que le système continuera à éliminer l'arsenic pentavalent. L'identification du composant et les endroits où vous pouvez l'acheter sont indiqués dans le manuel d'installation/de fonctionnement

## Produits chimiques organiques volatils (COV) compris par des tests de substitution\*

Produit chimique	Concentration réglementaire dans l'eau potable <sup>1</sup> (MCL/MAC) mg/L	Concentration de test à l'entrée <sup>2</sup> (mg/l sauf indication contraire)	Pourcentage de réduction du produit chimique	Concentration maximale dans l'eau à la sortie de l'appareil
alachlore	0.002	0.05	> 98	0.001 <sup>3</sup>
atrazine	0.003	0.1	> 97	0.003 <sup>3</sup>
benzène	0.005	0.081	> 99	0.001 <sup>3</sup>
carbofuran	0.04	0.19	> 99	0.001 <sup>3</sup>
tétrachlorure de carbone	0.005	0.078	98	0.0018 <sup>4</sup>
chlorobenzène	0.1	0.077	> 99	0.001 <sup>3</sup>
chloropicrine	-	0.015	99	0.0002 <sup>3</sup>
2,4-D	0.07	0.11	98	0.0017 <sup>4</sup>
1,2-dibromo-3-chloropropane (DBCP)	0.0002	0.052	> 99	0.00002 <sup>3</sup>
o-dichlorobenzène	0.6	0.08	> 99	0.001 <sup>3</sup>
p-dichlorobenzène	0.075	0.04	> 98	0.001 <sup>3</sup>
1,2-dichloroéthane	0.005	0.088	95 <sup>5</sup>	0.0048 <sup>6</sup>
1,1-dichloroéthylène	0.007	0.083	> 99	0.001 <sup>3</sup>
cis-1,2-dichloroéthylène	0.07	0.17	> 99	0.0005 <sup>3</sup>
trans-1,2-dichloroéthane	0.1	0.086	> 99	0.001 <sup>3</sup>
1,2-dichloropropane	0.005	0.08	> 99	0.001 <sup>3</sup>
cis-1,3-dichloropropène	-	0.079	> 99	0.001 <sup>3</sup>
dinosébe	0.007	0.17	99	0.0002 <sup>3</sup>
endrine	0.002	0.053	99	0.00059 <sup>4</sup>
éthylbenzène	0.7	0.088	> 99	0.001 <sup>3</sup>
1,2-dibromoéthane (DBE)	0.00005	0.044	> 99	0.00002 <sup>3</sup>
haloacétonitriles (HAN)				
bromochloroacétonitrile	-	0.022	98	0.0005 <sup>3</sup>
dibromoacétonitrile	-	0.024	98	0.0006 <sup>3</sup>
dichloroacétonitrile	-	0.0096	98	0.0002 <sup>3</sup>
trichloroacétonitrile	-	0.015	98	0.0003 <sup>3</sup>
halogénocétones (HK) :				
1,1-dichloro-2-propanone	-	0.0072	99	0.0001 <sup>3</sup>
1,1,1-trichloro-2-propanone	-	0.0082	96	0.0003 <sup>3</sup>
heptachlore (H-34, Heptox)	0.0004	0.08	> 99	0.0004
époxyde d'heptachlore	0.0002	0.0107 <sup>6</sup>	98	0.0002 <sup>6</sup>
1,1,2,3,4,4-hexachlorobuta-1,3-diène	-	0.044	> 98	0.001 <sup>3</sup>
hexachlorocyclopentadiène	0.05	0.06	> 99	0.000002 <sup>3</sup>
lindane	0.0002	0.055	> 99	0.00001 <sup>3</sup>
méthoxychlore	0.04	0.05	> 99	0.0001 <sup>3</sup>
pentachlorophénol	0.001	0.096	> 99	0.001 <sup>3</sup>
simazine	0.004	0.12	> 97	0.004 <sup>3</sup>
styrène	0.1	0.15	> 99	0.0005 <sup>3</sup>
1,1,2,2-tétrachloroéthane	-	0.081	> 99	0.001 <sup>3</sup>
tétrachloroéthylène	0.005	0.081	> 99	0.001 <sup>3</sup>
toluène	1	0.078	> 99	0.001 <sup>3</sup>
2,4,5-TP (Silvex)	0.05	0.27	99	0.0016 <sup>4</sup>
acide tribromoacétique	-	0.042	> 98	0.001 <sup>3</sup>
1,2,4-trichlorobenzène	0.07	0.16	> 99	0.0005 <sup>3</sup>
1,1,1-trichloroéthane	0.2	0.084	95	0.0046 <sup>4</sup>
1,1,2-trichloroéthane	0.005	0.15	> 99	0.0005 <sup>3</sup>
trichloréthylène	0.005	0.18	> 99	0.0010 <sup>3</sup>
trihalométhanes (inclus) :				
chloroforme (produits chimiques de substitution) bromoforme bromodichlorométhane chlorodibromométhane	0.080	0.300	95	0.015
xylènes (total)	10	0.070	> 99	0.001 <sup>3</sup>

\* Le chloroforme a été utilisé comme produit chimique de substitution pour les demandes de réduction des COV

Brondeil, Inc  
PO Box 470005  
San Francisco, CA 94147  
www.brondeil.com 1-888-542-3355

1 Ces valeurs harmonisées ont été adoptées conjointement par les représentants de l'EPA et de Santé Canada au fin d'évaluation des produits relativement aux expositions de la population عامة.  
2 Les concentrations de test à l'entrée sont des concentrations influentes moyennes déterminées dans des tests de qualification de substitution.  
3 Le niveau maximal du produit dans l'eau n'a pas été observé, mais a été fixé à la limite de détection de l'analyse.  
4 Le niveau maximum du produit dans l'eau est fixé à une valeur déterminée dans les tests de qualification de substitution.

5 Le pourcentage de réduction de la concentration et le niveau maximal du produit dans l'eau ont été calculés au point de prélèvement de 95% du chloroforme tétr qui déterminé dans les tests de qualification de substitution.  
6 Les résultats des tests de substitution pour l'époxyde d'heptachlore ont démontré une réduction de 98%. Ces données ont été utilisées pour calculer une concentration dans le pire des cas qui produirait un niveau maximum du produit dans l'eau au niveau de concentration maximal.

# GARANTIE

La garantie des produits Brondell est l'une des meilleures de l'industrie. Brondell garantit que le système de filtration d'eau H2O+ sera exempt de vices de matériaux et de fabrication sous utilisation normale.

Système de Filtration D'eau à Osmose Inverse Brondell H2O+ Circle RC100 – Garantie d'un an Couverture totale de toutes les pièces et main-d'œuvre pour l'ensemble du produit pour la première année à partir de la date d'achat d'origine.

## Exclusions et limitations

1. BRONDELL garantit que ses produits sont exempts de défauts de fabrication sous utilisation normale. Cette garantie s'étend uniquement au bénéfice de L'ACHETEUR INITIAL.

2. Les obligations de BRONDELL en vertu de la présente garantie sont limitées à la réparation ou au remplacement, au choix de BRONDELL, des produits ou des pièces défectueux, à condition que ces produits aient été correctement posés et utilisés conformément aux instructions. BRONDELL se réserve le droit de faire les inspections qui peuvent être nécessaires pour déterminer la cause de la défectuosité. BRONDELL ne facturera ni le travail ni les pièces dans le cadre de réparations sous garantie pour la première année complète suivant la date d'achat sur tous les produits, sauf sur ceux qui peuvent faire l'objet de limitations d'ordre commercial.

3. BRONDELL n'est pas responsable du coût de l'enlèvement, du retour (frais de port) et/ou de la réinstallation des produits. La présente garantie ne s'applique pas:

Aux dommages ou pertes survenant pendant l'expédition.

Aux dommages ou pertes ayant à l'origine des causes naturelles ou humaines hors du contrôle de BRONDELL, y compris mais sans toutefois s'y limiter les incendies, séismes, inondations, etc.

Aux dommages ou pertes résultant d'une installation fautive, y compris la pose d'un appareil dans un environnement difficile ou dangereux.

Aux dommages ou pertes résultant d'actes qui ne sont pas de la faute de Brondell ou qui sortent des spécifications du produit.

Aux dommages ou pertes résultant de la dépose, d'une réparation incorrecte, d'une modification du produit, ou d'un entretien inadéquat, y compris les dommages causés par le chlore ou par des produits chlorés.

Aux dommages ou pertes résultant d'actes qui ne sont pas de la faute de Brondell ou qui sortent des spécifications du produit.

4. La présente garantie vous donne des droits juridiques spécifiques. Vous pouvez avoir d'autres droits qui varient d'une Province à l'autre.

LA PRÉSENTE GARANTIE ÉCRITE EST LA SEULE GARANTIE FAITE PAR BRONDELL. LA RÉPARATION OU LE REMPLACEMENT PRÉVUS DANS LA PRÉSENTE GARANTIE DEVRONT CONSTITUER L'UNIQUE RECOURS DE L'ACHETEUR. BRONDELL NE SERA PAS RESPONSABLE DE LA PERTE D'UTILISATION DU PRODUIT, NI D'AUTRES DOMMAGES INDIRECTS, SPÉCIAUX OU CONSÉQUENTS, NI DES DÉPENSES ENCOURUES PAR L'ACHETEUR, NI DES COÛTS DE TRAVAIL OU AUTRES COÛTS DUS À LA POSE, À LA DÉPOSE OU À LA RÉPARATION PAR DES TIERS, NI D'AUCUNE AUTRE DÉPENSE QUI NE SOIT PAS EXPLICITEMENT ÉNONCÉE CI-DESSUS. SAUF INDICATIONS CONTRAIRES PRÉVUES PAR LE DROIT EN VIGUEUR, TOUTE GARANTIE IMPLICITE, Y COMPRIS CELLE DE COMMERCIALISATION, EST FORMELLEMENT LIMITÉE À LA DURÉE DE LA PRÉSENTE GARANTIE. CERTAINES PROVINCES N'AUTORISENT PAS LA LIMITATION CI-DESSUS, ET CETTE EXCLUSION PEUT NE PAS VOUS CONCERNER.

## Comment bénéficier d'une intervention sous garantie

Pour bénéficier d'une intervention au titre de la présente garantie, vous devez contacter un centre de services BRONDELL agréé pour obtenir un numéro ARM (Autorisation de retour de marchandise). Une preuve d'achat sous la forme d'une copie de l'original de votre reçu doit accompagner l'appareil retourné pour que la garantie soit valide. Veuillez rapporter ou envoyer l'appareil en port pré-payé au centre de services agréé Brondell le plus proche en y joignant votre numéro ARM et une preuve d'achat.

Pour obtenir votre numéro d'ARM et localiser l'emplacement du centre de service BRONDELL le plus proche, appelez le 1-888-542-3355.



a healthy home experience

**CONTACT:**

Brondell, Inc.

PO Box 470085

San Francisco, CA 94147-0085

Phone: 1-888-542-3355

Email: support@brondell.com

Web: www.brondell.com

Pour toutes questions, contactez le Service à la clientèle Brondell: 1-888-542-3355

**FABRIQUÉ PAR:**

Brondell, Inc.

PO Box 470085

San Francisco, CA 94147-0085

**COÛT ESTIMÉ DES ÉLÉMENTS DE RECHANGE:**

RF-20 Jeu 3-filtre – \$59.00

Filtre à sédiments, Pré-filtre charbon Plus, Post filtre de charbon en bloc

RF-40 Filtre à membrane d’OI – \$69.00

Homologation du California Department of Public Health : Numéro de certification: enregistré\*

Enregistrement auprès de l'Iowa Department of Public Health : Numéro WTD: enregistré\*

Département du Commerce de l'État du Wisconsin : Numéro de dossier de produit: enregistré\*

Le RC100 est testé et certifié à la norme NSF / ANSI 42, 53 et 58 pour la réduction des esthétiques chlore, goût et odeur, kystes, COV, fluorure, l'arsenic pentavalent, baryum, radium 226/228, cadmium, chrome hexavalent, chrome trivalent, plomb, cuivre, sélénium et de TDS comme vérifiées et étayées par des données de test. Le RC100 est conforme à la norme NSF / ANSI 372 pour la conformité de plomb faible.

\*Voir la fiche de données de performance pour les contaminants et les performances individuelles de réduction.



Ce qui suit est obligatoire uniquement pour les achats dans l'Iowa. Une copie du présent document doit être conservée par le vendeur pendant 2 ans.

Acheteur: \_\_\_\_\_

Date: \_\_\_\_\_

Adresse de l'acheteur: \_\_\_\_\_

Vendeur: \_\_\_\_\_

Date: \_\_\_\_\_

Adresse du vendeur: \_\_\_\_\_

## NOTES

---

