

Bosch ventilation installation manual DPH36652UC - DPH30652UC

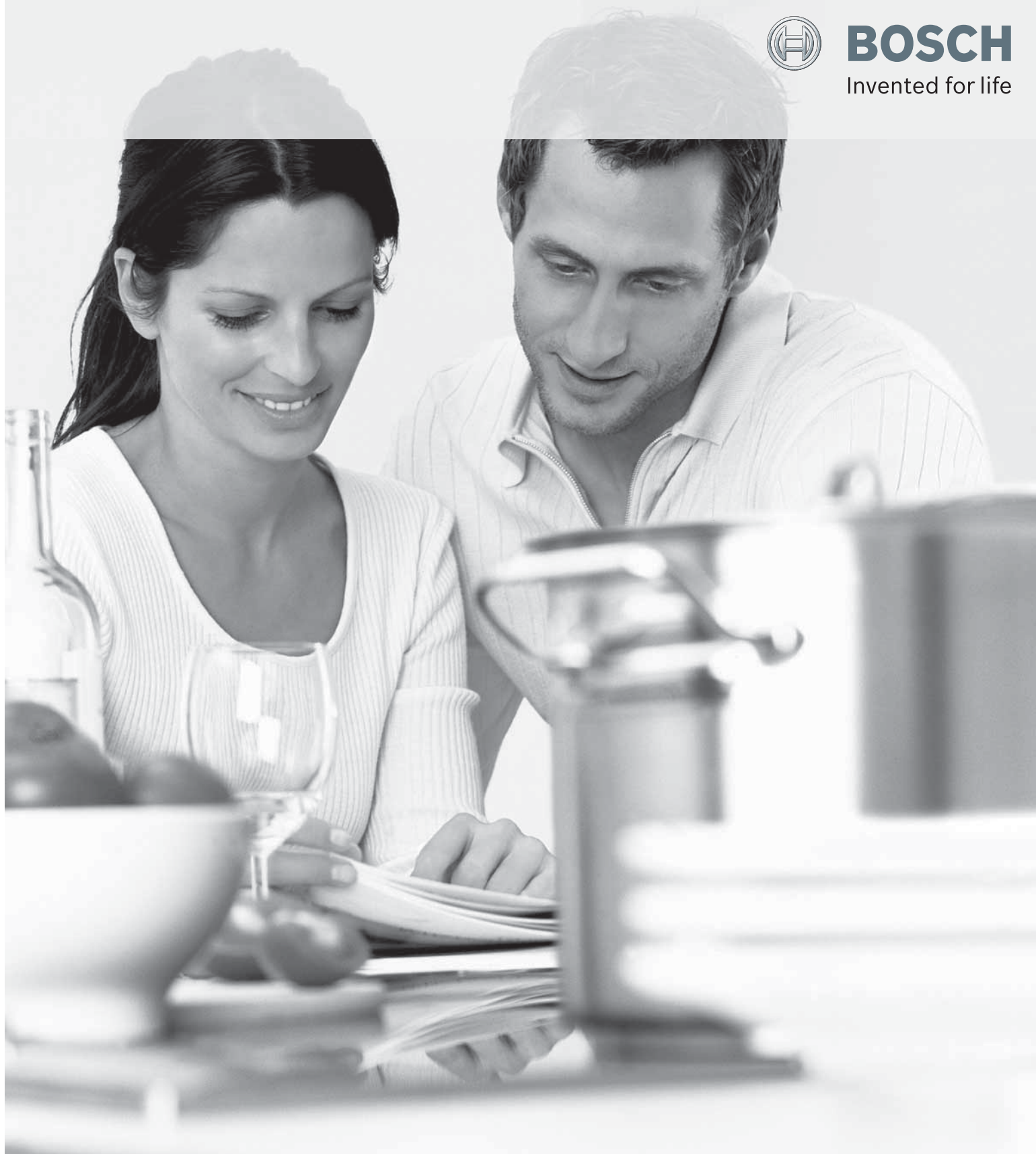

BOSCH

Invented for life



**APPROVED FOR RESIDENTIAL APPLIANCES
FOR RESIDENTIAL USE ONLY
READ AND SAVE THESE INSTRUCTIONS**

PLEASE READ ENTIRE INSTRUCTIONS BEFORE PROCEEDING.

INSTALLATION MUST COMPLY WITH ALL LOCAL CODES.

IMPORTANT: Save these Instructions for the Local Electrical Inspector's use.

INSTALLER: Please leave these Instructions with this unit for the owner.

OWNER: Please retain these instructions for future reference.

Safety Warning: Turn off power circuit at service panel and lock out panel, before wiring this appliance.

Requirement: 120 V AC, 60 Hz. 15 or 20 A Branch Circuit

IMPORTANT SAFETY INSTRUCTIONS

Read All Instructions Before Using the Appliance.

READ AND SAVE THESE INSTRUCTIONS

WARNING

TO REDUCE THE RISK OF FIRE, ELECTRIC SHOCK, OR INJURY TO PERSONS, OBSERVE THE FOLLOWING:

- A. Use this unit only in the manner intended by the manufacturer. If you have questions, contact the manufacturer.
- B. Before servicing or cleaning the unit, switch power off at service panel and lock service panel disconnecting means to prevent power from being switched on accidentally. When the service disconnecting means cannot be locked, securely fasten a prominent warning device, such as a tag, to the service panel.
- C. Installation Work and Electrical Wiring Must Be Done By Qualified Person(s) In Accordance With All Applicable Codes & Standards, Including Fire-rated Construction.
- D. Sufficient air is needed for proper combustion and exhausting of gases through the flue (chimney) of fuel burning equipment to prevent back-drafting. Follow the heating equipment manufacturers guideline and safety standards such as those published by the National Fire Protection Association (NFPA), the American Society for Heating, Refrigeration and Air Conditioning Engineers (ASHRAE), and the local code authorities.
- E. When cutting or drilling into wall or ceiling, do not damage electrical wiring and other hidden utilities.
- F. Ducted systems must always be vented to the outdoors.

CAUTION

FOR GENERAL VENTILATING USE ONLY. DO NOT USE TO EXHAUST HAZARDOUS OR EXPLOSIVE MATERIALS OR VAPORS.

CAUTION

To reduce risk of fire and to properly exhaust air, be sure to duct air outside - do not vent exhaust air into spaces within walls, ceilings, attics, crawl spaces, or garages.

WARNING

TO REDUCE THE RISK OF FIRE, USE ONLY METAL DUCT WORK.

Install this hood in accordance with all requirements specified.

WARNING

To Reduce The Risk Of Fire Or Electric Shock, Do Not Use This Hood With Any External Solid State Speed Control Device.

OPERATION

- a. Always leave safety grills and filters in place. Without these components, operating blowers could catch onto hair, fingers and loose clothing.

The manufacturer declines all responsibility in the event of failure to observe the instructions given here for installation, maintenance and suitable use of the product. The manufacturer further declines all responsibility for injury due to negligence and the warranty of the unit automatically expires due to improper maintenance.

This unit is manufactured for indoor use only. Do not use this unit outdoors.

IMPORTANT SAFETY INSTRUCTIONS

Read All Instructions Before Using the Appliance.

READ AND SAVE THESE INSTRUCTIONS

Electrical requirements

IMPORTANT

Observe all governing codes and ordinances.

It is the customer's responsibility:

To contact a qualified electrical installer.

To assure that the electrical installation is adequate and in conformance with National Electrical Code, ANSI/NFPA 70 — latest edition*, or CSA Standards C22.1-94, Canadian Electrical Code, Part 1 and C22.2 No.0-M91 - latest edition** and all local codes and ordinances.

If codes permit and a separate ground wire is used, it is recommended that a qualified electrician determine that the ground path is adequate.

Do not ground to a gas pipe.

Check with a qualified electrician if you are not sure range hood is properly grounded.

Do not have a fuse in the neutral or ground circuit.

IMPORTANT

Save Installation Instructions for electrical inspector's use.

The range hood must be connected with copper wire only.

The range hood should be connected directly to the fused disconnect (or circuit breaker) box through metal electrical conduit.

Wire sizes must conform to the requirements of the National Electrical Code ANSI/NFPA 70 — latest edition*, or CSA Standards C22.1-94, Canadian Electrical Code Part 1 and C22.2 No. 0-M91 - latest edition** and all local codes and ordinances.

A U.L.- or C.S.A.-listed conduit connector must be provided at each end of the power supply conduit (at the range hood and at the junction box).

Copies of the standards listed may be obtained from:

* National Fire Protection Association Batterymarch Park
Quincy, Massachusetts 02269

** CSA International 8501 East Pleasant Valley Road
Cleveland, Ohio 44131-5575

Parts Included with your Hood

- Hood Canopy Assembly with blower, grease filters and lamps already installed
- Care & Use /Installation Instructions
- Transition
- Fittings bag with:
 - 4 Washers
 - 6 Drywall anchors
 - 2 Hooks with regulating screws
 - 6 Screws 5X35
 - 4 screws for transition

Optional accessory

Duct covers

Ductless recirculation kit

Parts Not Included with your Hood

- Duct Tape
- 1/2" Conduit
- Wire Nuts
- Round or Rectangular Duct.
- Round back draft damper
- Wiring clamp

Tools required

Flat blade and Phillips screwdrivers

Pencil and tape measure

Metal snips (in some applications)

Electric drill

Saw (saber or keyhole)

Pliers

Level

Caulking

Flashlight

Wire stripper

Safety glasses

Gloves

Step ladder

INSTALLING THE HOOD

- For the most efficient air flow exhaust, use a straight run or as few elbows as possible.
 -  **CAUTION:** Vent unit to outside of building, only.
- One person is necessary for installation. On average 2 hours are necessary to complete installation (without considering cut to be done on wall and or on cabinet, installation of ducts, conduit and electrical connections to the mains).
 - Installation steps:**
12 installation steps are required for both installation methods
Wall mount installation steps or in alternative Cabinet installation
- The hood is fitted with Screws and Drywall Anchors suitable for most surfaces, consult a Qualified Installer, check if they perfectly fit with your cabinet/wall.
- Do not use flex ducting.
- COLD WEATHER installations should have an additional backdraft damper installed to minimize backward cold air flow and a nonmetallic thermal break to minimize conduction of outside temperatures as part of the ductwork. The damper should be on the cold air side of the thermal break. The break should be as close as possible to where the ducting enters the heated portion of the house.
- Make up air: Local building codes may require the use of Make-Up Air Systems when using Ducted Ventilation Systems greater than specified CFM of air movement. The specified CFM varies from locale to locale. Consult your HVAC professional for specific requirements in your area.

- **Typical installation**

The height from the countertop to the bottom of the hood is 24" to 30". These hoods are not recommended to be used over indoor grills.

- 1. **Choose vent options**

The hood is designed ready to be used for vertical discharge as shown below.

Note: see also Fig. 1-3-5 for Cabinet preparation.

If desired, the hood can be converted for horizontal discharge as shown below.

Note: see also Fig. 2-3-5 for Cabinet and rear wall preparation.

- **DUCTING**

Provide a Round Duct having a diameter of 8" see Figure 2 and Figure 3 for location on cabinet bottom.

Install a 1/2" conduit from the service panel long enough to reach the hood once it is installed. Power supply must be rated for 120 V AC, 60 Hz. 15 or 20 A.



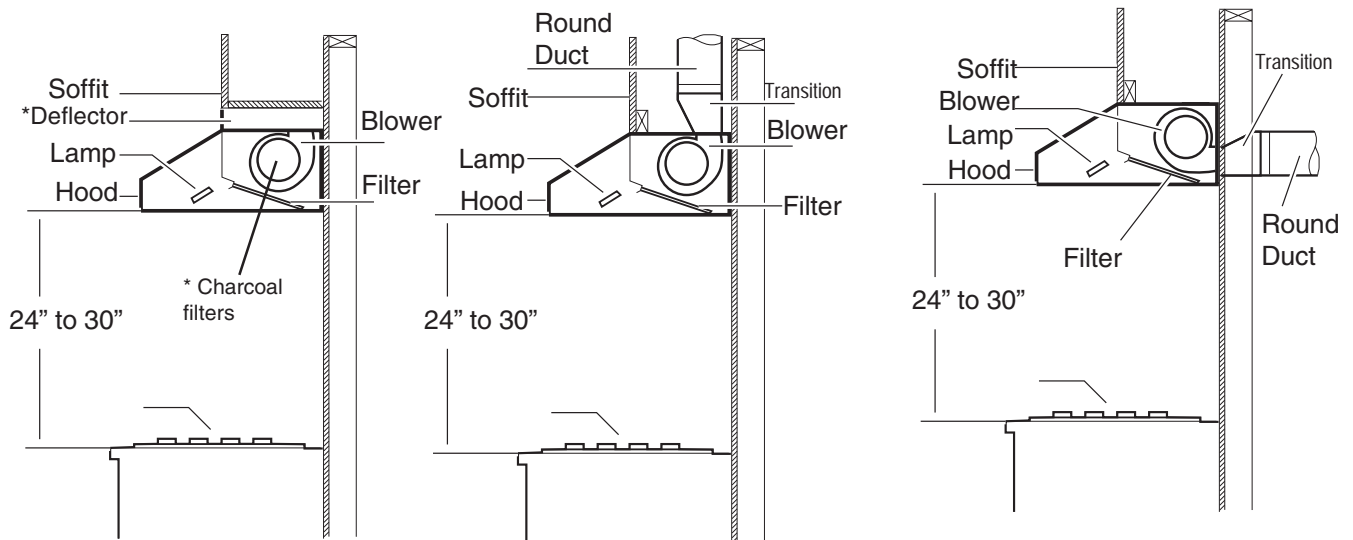







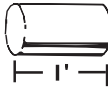

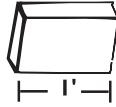





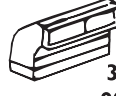

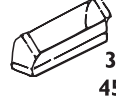
Examples of possible ducting

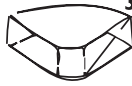

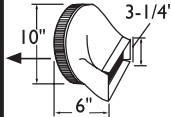
Recirculating

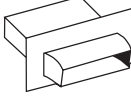
* Optional accessory - Ductless recirculation kit

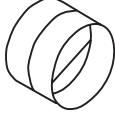
TABLE I. VENTILATOR PERFORMANCE CALCULATION

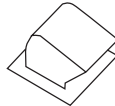
DUCT PIECES	SIZE	EQUIVALENT LENGTH	QUANTITY USED	TOTAL EQUIVALENT LENGTH	DUCT PIECES	SIZE	EQUIVALENT LENGTH	QUANTITY USED	TOTAL EQUIVALENT LENGTH
 ROUND STRAIGHT	6"	1.2'			 3-1/4"X 10" CENTER REVERSE ELBOW LEFT	N/A	15'		
	7"	0.95'							
	8"	0.7'							
	10"	0.6'							
	3-1/4" x 10" STRAIGHT	1'			 3-1/4"X 10" CENTER REVERSE ELBOW RIGHT	N/A	25'		
	3-1/4" x 14" STRAIGHT	0.7'							
 90° ELBOW ROUND	6"	12'			 3-1/4"X 10" RIGHT REVERSE ELBOW	N/A	25'		
	7"	8'							
	8"	6'							
 45° ELBOW ROUND	6"	5'			 3-1/4"X 10" LEFT REVERSE ELBOW	N/A	15'		
	7"	4'							
	8"	3'							
 3-1/4"X10" 90° ELBOW	N/A	5'			 ROUND WALL CAP Model #WC8 Model #WC10	6"	2'		
						7"			
						8"			
						10"			
 3-1/4"X10" 45° ELBOW	N/A	15'			 ROUND ROOF CAP	6"	2'		
						7"			
						8"			
 3-1/4"X10" FLAT ELBOW	N/A	20'			 3-1/4"x10" Flex Model #RD 1	2' long	20'		
 ROUND TO 3-1/4"X10"	6"	1'			 3-1/4"x10" to Round	10"	1'		
	7"	1'				6"			
 3-1/4"X10" TO ROUND	6"	5'			 3-1/4"x10" Wall Cap	2'			
	7"	3'							
 ROUND TO 3-1/4"X10" 90° ELBOW	6"	10'			 7" In-Line Backdraft Damper	5'			
	7"	8'							
 3-1/4"X10" TO ROUND 90° ELBOW	6"	10'			 3-1/4"x10" Roof Jack & Shutter, Model # RJ310	5'			
	7"	5'							
TOTAL (of both columns)=									

2. Discharge Direction:
The hood is shipped ready for vertical discharge.



WARNING!
Before installing remove the knock-out plate that close the air outlet on the top if is desired to use the range hood for vertical discharge OR the rear outlet if is desired to use the range hood for horizontal discharge. (see also Figure 5).

NOTICE

Once the Knock out plate has been removed, this cannot be reinstalled anymore close the air outlet (see also Figure 5).

To change to horizontal discharge, do the following (see also Figure 4):

- a. Remove knock-out plate on the rear side of the hood (see also Figure 5)
- b. Remove and keep the 4 screws (2 per side) that fix blower on top of the hood and release it from keyholes.
- c. Rotate the blower 90° and check that pins on side blower fixing brackets fit into the pre-installing holes .
- d. Fix the blower on the rear side with the same 4 screws (see step b).

3. Assembly of the 8" Transition:

The transition supplied with the hood mounts to the top or rear of the hood.

Note- Cabinet installation with vertical discharge ONLY: do not install transition until hood has been fixed on cabinet.

- a. Place the transition piece over the hood exhaust and secure with 4 screws provided (Figure 5).
- b. Duct tape connection between transition and hood.

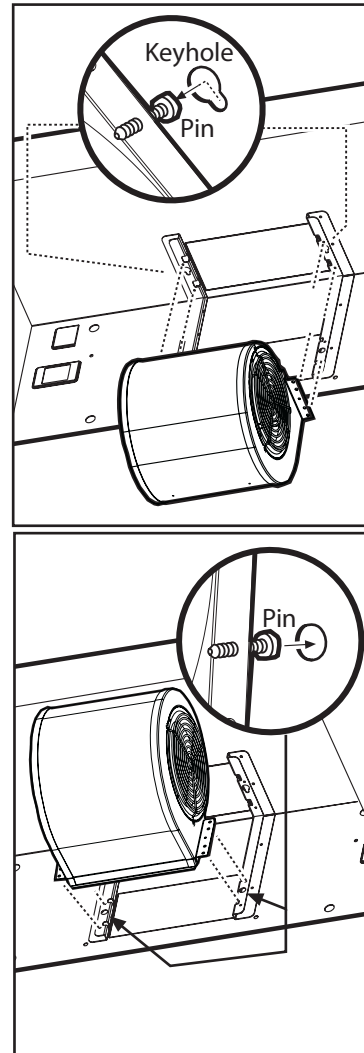
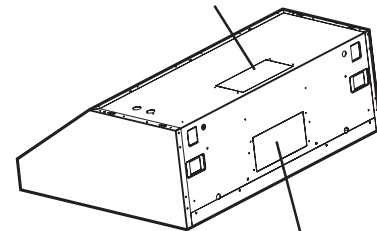
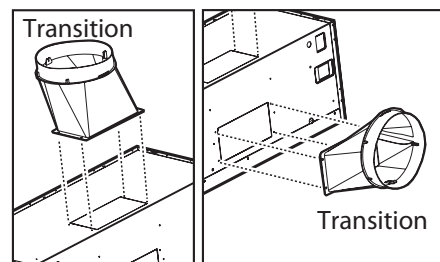

Figure 4

Vertical discharge
- knock-out



Horizontal discharge
- knock-out



Vertical
discharge

Horizontal
discharge

Figure 5

Wall Mount Installation

Note: see below if cabinet installation is preferred

4. After the hood installation height has been determined draw a horizontal line at a distance above the cooktop equal to the desired hood installation height plus 7- 1/2". See also Figure 6a.
5. Find the centerline of the cooktop. Draw a vertical line along this centerline up to the horizontal line drawn in step 1 and draw a vertical line right and left at a distance of 12-5/8" to determine the mounting location of the mounting hooks shipped with the hood.
6. Fit two mounting hooks on the wall to hang the hood through the provided slots (2 wall anchors+2 hooks + 2 screws 5x35).
7. Run 8" Duct , long enough to reach the transition once the hood has been installed plus 1 1/2" inch to connect ductwork. Fix Duct to transition with screws and seal with tape.
8. Remove 1 of 2 knockouts and install 1/2" conduit connector in j-box.
9. Hang the hood and adjust its position through the screws on the hooks.
10. Fix the hood to 4 additional point, 2 on upper side, 2 on lower side (use 4 wall anchors + 4 washers + 4 screws 5x35).
11. Vertical discharge

HOOD WIDTH	DIM. "W"	DIM. "K"	DIM. "Z"
30"	29 - 1/8"	2 - 1/2"	7 - 1/16"
36"	35 - 1/16"	2 - 1/2"	7 - 1/16"

Table 3

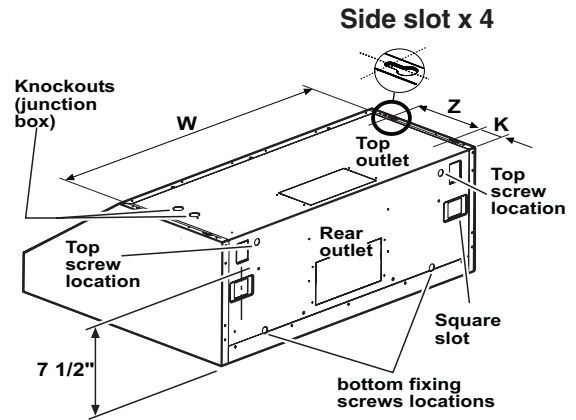

Figure 6a

Cabinet Installation:

Note: see above if wall mount installation is preferred

Note: distances on Table 3.

4. Find the centerline of the cabinet bottom. Draw a line along this centerline from rear to front of the cabinet.
5. Draw two lines, one at a **K** distance from the wall, the other one at a **Z** distance from the previous line. Mark 4 points , two along each line at a distance of half **W** from the center line, to determine the screw locations.
6. Fit 4 screws on cabinet bottom do not tighten completely but leave a space of about 1/2" from cabinet bottom surface and head screws.
7. Run 8" Duct , long enough to reach the transition once the hood has been installed plus 1 1/2" inch for connect ductwork.
8. Remove 1 of 2 knockouts and install 1/2" conduit connector in j-box.
9. Hang the hood on screws through side slots provided on hood top. Tighten the four screws.
10. From the inside of the cabinet attach the transition on upper outlet (vertical discharge - see also „Assembly of the 8" Transition“ on previous pages)

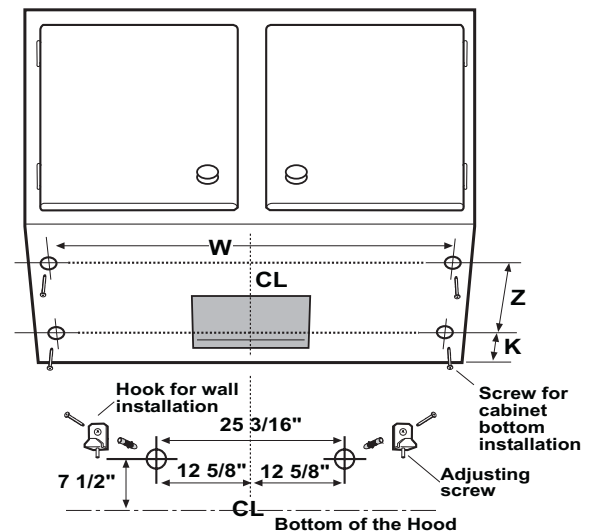

Figure 6b

Fix Duct to transition and seal with tape.

For both installation method:

12. Wiring the HOOD:



WARNING

Electrical Shock Hazard

Turn off power at the service panel before wiring this unit.

120 VAC, 15 or 20 Amp circuit required.

ELECTRICAL GROUNDING INSTRUCTIONS
THIS APPLIANCE IS FITTED WITH AN ELECTRICAL JUNCTION BOX WITH 3 WIRES, ONE OF WHICH (GREEN/YELLOW) SERVES TO GROUND THE APPLIANCE. TO PROTECT YOU AGAINST ELECTRIC SHOCK, THE GREEN AND YELLOW WIRE MUST BE CONNECTED TO THE GROUNDING WIRE IN YOUR HOME ELECTRICAL SYSTEM, AND IT MUST UNDER NO CIRCUMSTANCES BE CUT OR REMOVED.

Failure to do so can result in death or electrical shock.

- Remove the j-box cover as shown in Figure 7 .
- If not already done, install 1/2" conduit connector in j-box.
- Run black, white, and green wires (#14 AWG) according to the National Electrical Code or CSA Standards and local codes and ordinances.
- Connect black, white, and green wires from power supply to black, white, and green/yellow wires in j-box respectively.
- Close j-box cover.

Final installation steps

13. Install grease filters as described in the Care & Use section of this manual.
Turn power on at service panel.
Check operation of the hood.

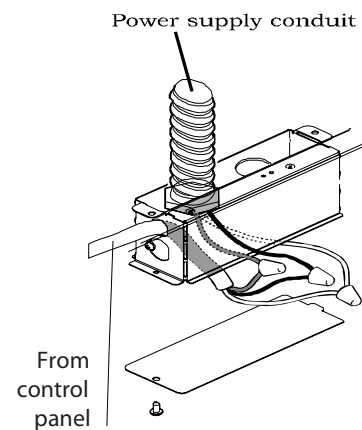

Figure 7

**HOMOLOGUÉ POUR LES APPAREILS À USAGE MÉNAGER
POUR USAGE MÉNAGER
LIRE ET CONSERVER CES INSTRUCTIONS**

MERCI DE LIRE TOUTES LES INSTRUCTIONS AVANT DE PROCÉDER AU MONTAGE.

L'INSTALLATION DOIT ÊTRE CONFORME AUX RÉGLEMENTATIONS LOCALES.

IMPORTANT : Conserver ces instructions pour l'organisme de contrôle des installations électriques.

L'INSTALLATEUR doit laisser ce manuel d'instructions de l'appareil au propriétaire.

LE PROPRIÉTAIRE doit conserver ces instructions pour toute consultation ultérieure.

Information relative à la sécurité : Couper le courant au niveau de la boîte à fusible et verrouiller cette dernière avant de raccorder cet appareil.

Spécifications : 120 V AC, 60 Hz. Circuit électrique de 15 ou 20 A.

INFORMATIONS IMPORTANTES RELATIVES A LA SÉCURITÉ

LIRE TOUTES LES INSTRUCTIONS AVANT D'UTILISER L'APPAREIL.

LIRE ET CONSERVER CES INSTRUCTIONS

AVERTISSEMENT

POUR DIMINUER LE RISQUE D'INCENDIE, DE CHOC ÉLECTRIQUE OU DE BLESSURE, SUIVRE LES INDICATIONS SUIVANTES :

- A. Utiliser cet appareil uniquement pour l'usage prévu par le fabricant. Si vous avez des questions, contacter le fabricant.
- B. Avant d'entretenir ou de nettoyer l'appareil, couper le courant au niveau de la boîte à fusible et verrouiller cette dernière pour éviter qu'on remette le courant accidentellement. Lorsque la boîte à fusible ne peut être verrouillée, appliquer un message d'avertissement bien visible sur cette dernière.
- C. L'installation et le montage électrique doivent être effectués par du personnel qualifié en accord avec les standards et les réglementations locales, y compris les normes anti-incendie.
- D. Pour prévenir des problèmes de tirage, il est nécessaire d'apporter suffisamment d'air pour assurer la combustion et l'élimination des gaz par la cheminée. Suivre les lignes de conduite et les standards de sécurité des fabricants de chauffage, comme ceux publiés par la National Fire Protection Association (NFPA), l'American Society for Heating, Refrigeration and Air Conditioning Engineers (ASHRAE) et les réglementations locales.
- E. Lorsque vous coupez ou forez dans un mur ou un plafond, ne pas endommager le circuit électrique ou d'autres installations cachées.
- F. Les conduits d'évacuation doivent toujours avoir une sortie extérieure.

ATTENTION

PRÉVU SEULEMENT POUR UNE ASPIRATION GÉNÉRALE. NE PAS UTILISER POUR ASPIRER DES MATIÈRES OU DES VAPEURS DANGEREUSES OU EXPLOSIVES.

ATTENTION

Pour limiter le risque d'incendie et pour évacuer efficacement l'air, s'assurer que le système de conduits évacue vers l'extérieur et qu'il ne pousse pas l'air dans des espaces intra muraux, plafonds, greniers, des trous ou bien dans le garage.

AVERTISSEMENT

POUR DIMINUER LE RISQUE D'INCENDIE, UTILISER SEULEMENT DES TUBES D'ÉVACUATION EN METAL.

Installer cette hotte en accord avec ses spécifications.

AVERTISSEMENT

Pour diminuer le risque d'incendie ou de choc électrique, ne pas utiliser cette hotte avec des instruments de contrôle de la vitesse extérieurs.

MODE OPÉRATOIRE

- a) Toujours laisser les grilles de sécurité et les filtres à leur place. Sans la présence de ces derniers, les parties aspirantes pourraient attirer les cheveux, les doigts ou les vêtements.

Le fabricant décline toute responsabilité si les informations détaillées dans ce manuel pour l'installation, l'entretien et l'utilisation adéquate du produit ne sont pas observées. Le fabricant décline en outre toute responsabilité pour d'éventuelles blessures dues à des négligences; en outre, la garantie de l'appareil sera annulée suite à des conditions d'entretien inappropriées.

Cet appareil est fabriqué pour un usage interne. Ne pas utiliser cet appareil à l'extérieur.

INFORMATIONS IMPORTANTES RELATIVES A LA SÉCURITÉ

Lire Toutes les Instructions Avant d'Utiliser l'Appareil.

LIRE ET CONSERVER CES INSTRUCTIONS

Spécifications électriques

IMPORTANT

Suivre toutes les réglementations nationales et les décrets locaux.

Il est de la responsabilité du client :
De contacter un électricien qualifié.

De s'assurer que l'installation électrique fonctionne et est conforme aux réglementations de la National Electric Code, ANSI/NFPA 70 – dernière révision*, ou aux CSA Standards C22.1-94, au Canadien Electric Code, Partie 1 et C22.2 n° 0-M91 – dernière révision** et à toutes les réglementations nationales et décrets locaux.

Si la réglementation le permet et si une mise à la terre séparée est utilisée, il est recommandé qu'un électricien qualifié détermine si le raccord est correct.
Ne pas raccorder la terre à un tuyau du gaz.

Si vous n'êtes pas sûr que la hotte soit raccordée à la terre, vérifier avec un électricien qualifié.
Ne pas placer de fusible sur le circuit de terre.

IMPORTANT

Conserver ces instructions de montage pour l'organisme de contrôle des installations électriques

La hotte doit être raccordée uniquement avec du fil électrique en cuivre.

La hotte doit être raccordée directement à la boîte des fusibles (ou interrupteur de circuit) par un conduit métallique.

La dimension des fils électriques utilisés doit être conforme aux réglementations de la National Electric Code, ANSI/NFPA 70 – dernière révision*, ou aux CSA Standards C22.1-94, au Canadien Electric Code, Partie 1 et C22.2 n° 0-M91 – dernière révision** et à toutes les réglementations nationales et décrets locaux.

Utiliser le matériel électrique recommandé dans la liste de l'AUL – ou du CSA.

Des copies de cette liste de recommandation peut être obtenue auprès de:

* National Fire Protection Association Batterymarch Park Quincy, Massachusetts 02269

** CSA International 8501 East Plant Valley Cleveland, Ohio 44131-5575

Éléments compris avec votre hotte

- Corps de la hotte avec ventilateur, filtres à graisses et lampes déjà installés
- Manuel d'Utilisation et d'Entretien/d'Installation
- Raccord
- Kit de fixation comprenant :
 - 4 Bagues d'appui
 - 6 Attaches pour mur
 - 2 Crochets avec vis de réglage
 - 6 vis 5x35
 - 4 vis pour raccord

Accessoires en option

- Conduits
- Kit de recyclage d'air sans tubes

Éléments non compris avec votre hotte

- Toile isolante
- Un conduit de 1/2"
- Écrous métalliques
- Conduits rectangulaires et circulaires
- Soupape de tirage ronde
- Attache électrique

Outils nécessaires

Tournevis fin et visseuse Philips
Crayon et mètre
Petits ciseaux en métal (dans certains cas)
Foreuse électrique
Scie
Tenailles
Niveau
Burin
Lampe de poche
Dénudeur de fil électrique
Lunettes de sécurité
Gants
Escabeau

INSTALLATION DE LA HOTTE

- Pour une aspiration optimale, utiliser un conduit d'évacuation le plus droit possible en évitant les coudes.



ATTENTION : Mettre l'évacuation uniquement à l'extérieur du bâtiment.

- Une personne suffit pour l'installation.
- En moyenne, 2 heures sont nécessaires pour effectuer une installation complète (sans considérer d'éventuels travaux aux murs ou aux meubles de cuisine, l'installation de tuyaux, conduits et connexions électriques).

Étapes d'installation :

Il y a 12 étapes pour les 2 types d'installation, fixation murale ou encastrement dans un meuble.

- La hotte est fixée à l'aide de vis et d'attaches adaptées à la plupart des supports, consulter un ouvrier qualifié et vérifier si elles sont compatibles avec la qualité de vos murs et meubles.

- Ne pas utiliser de conduit flexible.
- En situation de CLIMAT FROID, l'installation doit prévoir un clapet de sortie supplémentaire pour minimiser les courants d'air froids et un raccord thermique non métallique pour diminuer l'entrée d'air froid vers l'intérieur. Le clapet doit se trouver du côté froid du raccord thermique. Le raccord doit être le plus proche possible de l'endroit où le tuyau entre dans la partie chauffée du bâtiment.
- Les hottes encastrées nécessitent une installation à 5 fils.
- Conditionneurs d'air : Certaines réglementations locales peuvent nécessiter l'utilisation d'un conditionneur d'air quand on utilise un système de ventilation surdimensionné pour le CFM du mouvement de l'air. Le CFM varie et est spécifique d'un local à l'autre. Consulter un professionnel HVAC pour évaluer le système le plus adapté à votre cas.

- **Installation classique**

La hauteur d'installation de votre hotte par rapport à la partie supérieure de votre cuisinière doit être de 76 à 91 cm (24" à 30 »). Cette hotte n'est pas recommandée pour l'utilisation sur des grills internes.

1. Choisir le type d'évacuation

Cette hotte est conçue pour être utilisée avec une évacuation verticale comme indiqué ci-dessous.

Note: voir aussi Fig. 1-3-5 pour la préparation du meuble.

Si vous le souhaitez, la hotte peut être convertie pour évacuation horizontale comme indiqué ci-dessous.

Note: voir aussi Fig. 2-3-5 pour préparation du meuble et du mur arrière.

- **CONDUITS**

Se munir d'un conduit circulaire de diamètre 8", pour l'installation sur le fond de l'armoire voir Fig.2 et 3.

Installer un tube de 1/2" depuis la boîte à fusibles suffisamment long pour atteindre la hotte une fois installée.

La fourniture électrique doit être de 120 V AC, 60 Hz. 15 or 20 A.

Différentes possibilités de pose des conduits

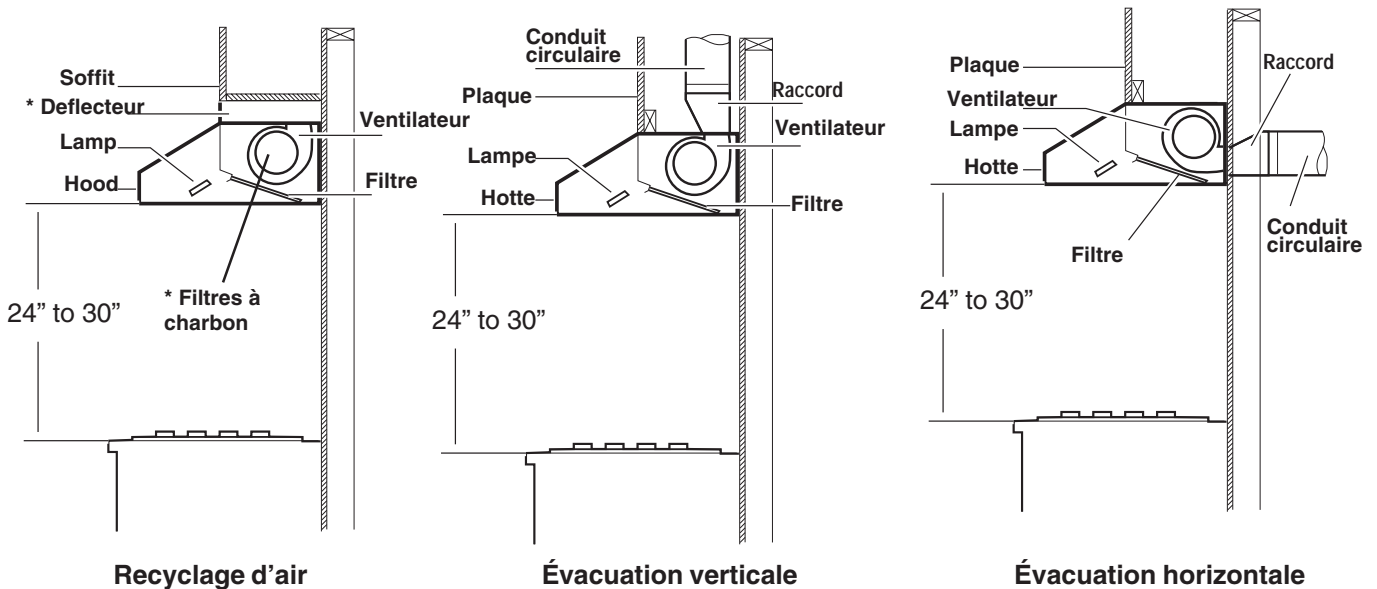

* Accessoires en option - Kit de recyclage d'air sans tubes











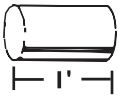
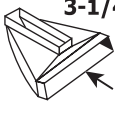
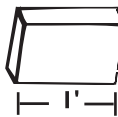
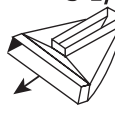

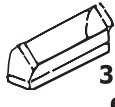

Pièces de conduit		Dimen- sions	Longueur équivalente	Quantité utilisée	Longueur équivalente totale	Pièces de conduit	Dimen- sions	Longueur équivalente	Quantité utilisée	Longueur équivalente totale
	Droit rond	6 po	1.2 pi				N/A	15 pi		
		7 po	0.95 pi							
		8 po	0.7 pi							
		10 po	0.6 pi							
	3-1/4 po x 10 po Droit		1 pi				N/A	25 pi		
		3-1/4 po x 14 po Droit	0.7 pi							
	Coude rond 90°	6 po	12 pi				N/A	25 pi		
		7 po	8 pi							
		8 po	6 pi							
	Coude rond 45°	6 po	5 pi				N/A	15 pi		
		7 po	4 pi							
		8 po	3 pi							
	Coude 90° à 3 1/4 x 10 po	N/A	5 pi				6"	2 pi		
							7"			
							8"			
							10"			
	3 1/4 x 10 po coude 45°	N/A	15 pi				6"	2 pi		
							7"			
							8"			
	3 1/4 x 10 po coude plat	N/A	20 pi					20 pi		
	Rond à 3 1/4 x 10 po	6 po	1 pi					1 pi		
		7 po	1 pi							
	3 1/4 x 10 po à rond	6 po	5 pi					2 pi		
		7 po	3 pi							
	Rond à 3 1/4 x 10 po coude 90°	6 po	10 pi					5 pi		
		7 po	8 pi							
	3 1/4 x 10 po à rond coude 90°	6 po	10 pi					5 pi		
		7 po	5 pi							
TOTAL (2 colonnes)=										

TABLEAU 2. RECOMMANDATIONS POUR L'INSTALLATION DES CONDUITS.

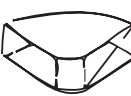
Pour des raisons de sécurité, l'évacuation doit s'effectuer directement vers l'extérieur (pas dans un grenier, sous la maison, dans le garage ou dans tout autre endroit dans le bâtiment). Utiliser les conduits les plus droits et les plus courts possible.

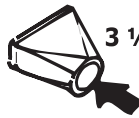
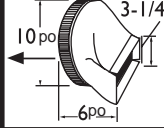
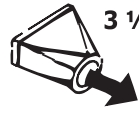
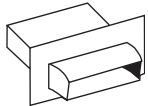
Les courbures de conduits (coudes et raccords) réduisent le flux d'évacuation d'air.

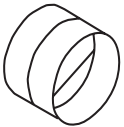
La superposition de coudes et les profils en « S » diminuent fortement les performances de l'appareil et ne sont pas recommandés.

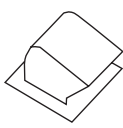
Un court morceau de tuyau placé directement à la sortie de la hotte donne les meilleurs résultats.

Le raccord entre le conduit et le corps de la hotte et les autres raccords doivent être le plus droits possibles.

Utiliser par ordre de préférence:

Premièrement un conduit circulaire de 10"

Deuxièmement un conduit circulaire de 8"

Troisièmement un conduit rectangulaire de 3 ¼" x 14"

Quatrièmement un conduit circulaire de 7"

Cinquièmement un conduit rectangulaire de 3 ¼" x 10"

Sixièmement un conduit circulaire de 6"

Les tubes circulaires flexibles ne doivent être utilisés que si aucun autre système de conduits n'est possible. Limiter l'utilisation à de courts tronçons et être attentif à ne pas écraser le flexible lors des courbures.

• Après avoir choisi le type d'évacuation :

1. Préparer le conduit et les découpes nécessaires, voir Fig.1-2-3.

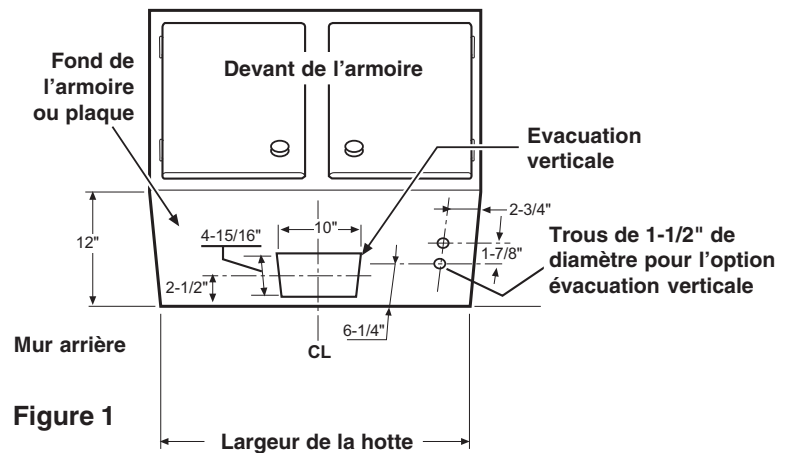

Figure 1

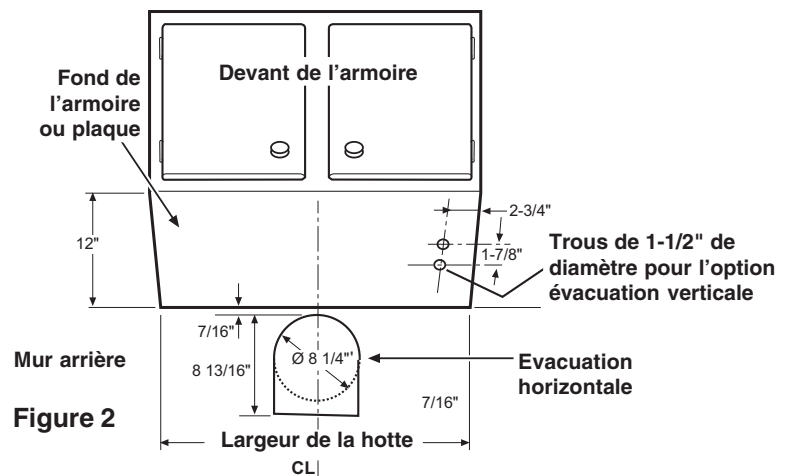

Figure 2

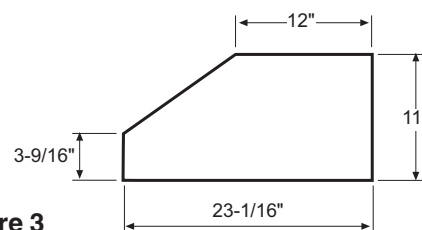

Figure 3

2. Direction d'évacuation :

La hotte est livrée pour une évacuation verticale.



AVERTISSEMENT !

Avant d'installer la hotte, enlever la plaquette qui ferme l'évacuation d'air se trouvant sur la partie supérieure si vous préférez une évacuation verticale OU la plaquette se trouvant à l'arrière si vous souhaitez une évacuation horizontale. (voir Figure 5).

AVIS

Une fois que la plaquette qui ferme l'évacuation a été ôtée, elle ne peut plus se remettre en place (voir Figure 5).

Pour changer pour une évacuation horizontale, suivre les indications suivantes (voir Figure 4) :

- Enlever la plaquette sur la partie arrière de la hotte (voir Figure 5).
- Enlever et conserver les 4 vis (2 par côté) qui fixent le ventilateur sur le haut de la hotte et l'enlever de ses encoches.
- Tourner le ventilateur de 90° et vérifier que les attaches sur son côté rentrent dans les fentes prévues.
- Fixer le ventilateur sur le côté arrière à l'aide des 4 vis (voir étape b).

3. Attacher le raccord de 8" :

Le raccord fourni avec la hotte se monte au-dessus ou à l'arrière de la hotte.

Note : Pour l'installation encastrée avec évacuation verticale **UNIQUEMENT**: Ne pas installer le raccord avant de fixer la hotte au meuble.

- Positionner le raccord au-dessus de la sortie d'évacuation de la hotte et l'accrocher à l'aide des 4 vis fournies (Figure 5).
- Mettre de la toile isolante entre le raccord et la hotte.

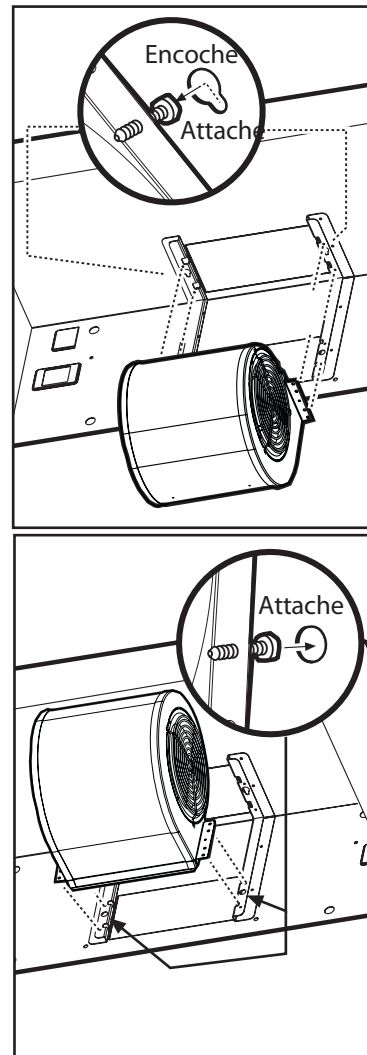
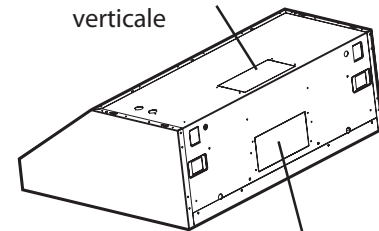
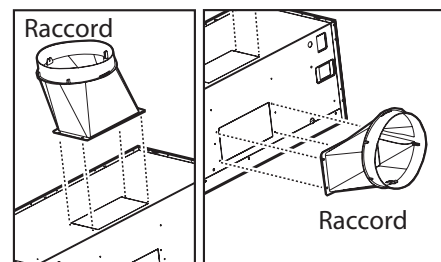

Figure 4

Plaquette évacuation verticale



Plaquette évacuation horizontale



Evacuation verticale

Evacuation horizontale

Figure 5

Installation au mur

Note : Si vous choisissez la formule encastrée, passer au point suivant.

4. Après avoir déterminé la hauteur d'installation de la hotte, tracer une ligne horizontale à une distance de la cuisinière de **19 cm** (7 ½ «) au-dessus de la hauteur choisie, voir Figure 6a.
5. Déterminer la ligne centrale de la cuisinière. La prolonger en une ligne verticale jusqu'à atteindre la ligne horizontale tracée au point 4 ; tracer également 2 lignes verticales de part et d'autre de cette ligne centrale à une distance de **32 cm** (12-5/8") pour déterminer l'emplacement des crochets de fixations fournis avec la hotte.
6. Fixer 2 attaches sur le mur pour y accrocher la hotte à travers les 2 fentes prévues à cet effet (2 attaches de murs+2 crochets+2 vis 5x35).
7. Amener le conduit de 8" suffisamment long pour atteindre le raccord lorsque la hotte sera installée plus 3,8 cm (1 ½») pour connecter le corps de cheminée. Fixer le conduit au raccord à l'aide de vis et le sceller avec de la toile.
8. Enlever 1 ou 2 plaquettes et installer le tube de ½» à la boîte de connexion.
9. Accrocher la hotte et ajuster sa position à l'aide des vis se trouvant dans les encoches.
10. Fixer la hotte en 4 autres points, 2 au-dessus et 2 en dessous (utiliser 4 attaches de mur+ 4 bagues+4 vis 5x35).
11. Evacuation verticale.

LARG. DE LA HOTTE	DIM. "W"	DIM. "K"	DIM. "Z"
30"	29 - 1/8"	2 - 1/2"	7 - 1/16"
36"	35 - 1/16"	2 - 1/2"	7 - 1/16"

Table 3

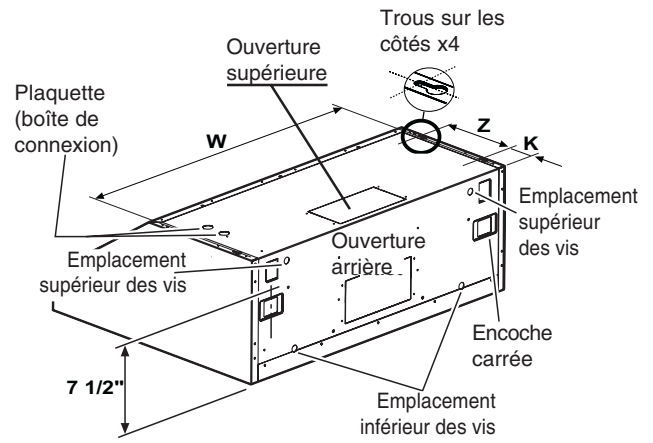

Figure 6a

Installation encastrée

Note : Si vous choisissez la formule de fixation au mur, voir ci-dessus.

Note : distances dans le tableau 3.

4. Déterminer la ligne centrale du fond de l'armoire. Tracer une ligne en prolongeant cette ligne centrale de l'arrière jusque la face avant du meuble.
5. Tracer 2 lignes, une à une distance **K** du mur et une autre à un distance **Z** de la ligne précédente. Tracer 4 points, 2 le long de chaque ligne à une distance d'un demi **W** de la ligne centrale pour déterminer l'emplacement des vis.
6. Fixer 4 vis sur le fond de l'armoire, ne pas visser complètement mais laisser un espace de plus ou moins 1,2 cm (1/2") entre le fond de l'armoire et la tête des vis.
7. Amener le conduit de 8" suffisamment long pour atteindre le raccord lorsque la hotte sera installée plus 3,8 cm (1 ½») pour connecter le corps de cheminée.
8. Enlever 1 ou 2 plaquettes et installer le tube de ½» à la boîte de connexion.
9. Accrocher la hotte à travers les encoches prévues sur sa partie supérieure. Fixer les 4 vis.

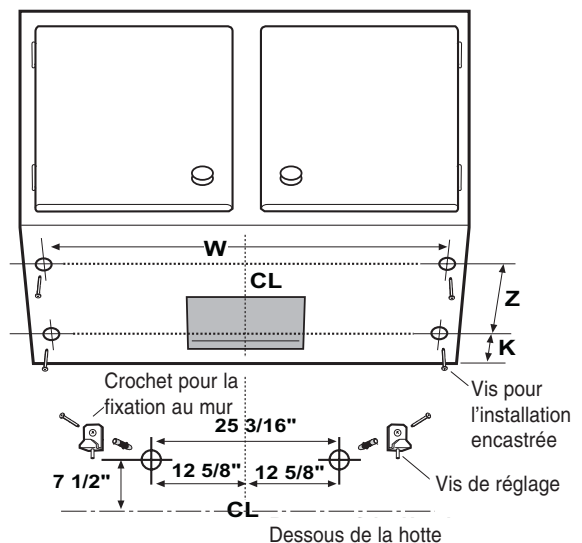

Figure 6b

Note: Si cela est possible, fixer la hotte au mur en 4 autres points (2 sur le dessus et 2 sur le dessous).

- De l'intérieur du meuble, fixer le raccord sur le trou d'évacuation supérieur (évacuation verticale - voir aussi Attacher le raccord de 8", page précédente).

Pour les 2 types d'installations:

- Raccorder la HOTTE :



AVERTISSEMENT
Danger de choc électrique
Couper le circuit électrique
à la boîte à fusible avant de raccorder
cet appareil.
Circuit de 120 VAC, 15 ou 20 CAmp
indispensable.

INSTRUCTIONS POUR LE RACCORDEMENT À LA TERRE

CET APPAREIL EST FOURNI AVEC UNE
BOITE DE DÉRIVATION À 3 FILS, UN DE
CEUX-CI (JAUNE ET VERT) SERT À LA MISE
À LA TERRE. POUR VOUS PROTÉGER D'UN
CHOC ÉLECTRIQUE, LE FIL JAUNE ET
VERT DOIT ÊTRE RACCORDÉ A LA MISE EN
TERRE DE VOTRE INSTALLATION
ÉLECTRIQUE, ET IL NE DOIT ÊTRE COUPÉ
OU ENLEVÉ SOUS AUCUN PRÉTEXTE.
Tout manquement à ces instructions peut
conduire à un choc électrique ou la mort.

- Enlever le couvercle de la boîte de connexion comme indiqué en Figure 7.
- Si ce n'est encore fait, installer un tube de 1/2" dans la boîte de dérivation.
- Faire passer les fils noir, blanc et vert (#14AWG), en respectant les normes du code national de l'électricité ou les normes de CSA, ainsi que les codes et les ordonnances en vigueur dans votre région, dans un tube de 1/2" de l'alimentation vers la boîte de dérivation.
- Raccorder respectivement les fils noir, blanc et vert de l'alimentation aux fils noir, blanc et vert/ jaune de la boîte de dérivation.
- Fermer la boîte de dérivation.

Étapes finales d'installation

- Replacer les filtres à graisse comme indiqué dans ce manuel d'utilisation et d'entretien. Remettre le courant dans la boîte à fusibles. Vérifier que la hotte fonctionne.

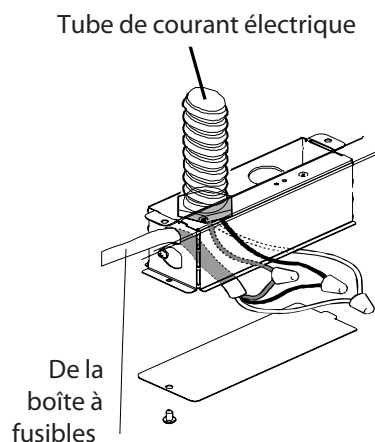

Figure 7

**APROBADO PARA APLICACIONES RESIDENCIALES
SÓLO PARA EL USO RESIDENCIAL
LEER Y CONSERVAR ESTAS INSTRUCCIONES**

LEER LAS INSTRUCCIONES ANTES DEL USO

LA INSTALACION DEBE ACORDAR CON TODOS LOS CODIGOS LOCALES

IMPORTANTE.: CONSERVAR estas instrucciones para ser usadas por el Inspector Local

INSTALADOR: por favor dejar estas instrucciones con esta unidad para el propietario

PROPIETARIO: por favor conservar estas instrucciones para referencias futuras

Aviso de seguridad. Apagar el circuito en el panel de servicio y bloquear el panel, antes de conectar este aparato. Requisitos: circuito de bifurcación 120 V AC, 60 Hz. 15 o 20 A

IMPORTANTES INSTRUCCIONES DE SEGURIDAD

LEER TODAS LAS INSTRUCCIONES ANTES DE USAR EL APARATO

LEER Y CONSERVAR ESTAS INSTRUCCIONES

ADVERTENCIA

PARA REDUCIR EL RIESGO DE INCENDIO, DESCARGA ELÉCTRICA, LESIONES A PERSONAS, OBSERVAR LO SIGUIENTE:

- A. Usar esta unidad sólo como establecido por el fabricante. Si tiene algunas preguntas, contacte el fabricante
- B. Antes de efectuar servicio o de limpiar el aparato, desconectarla alimentación en el panel de servicio y bloquear el panel de servicio para evitar que la alimentación se conecte accidentalmente. Cuando el medio de desconexión del servicio no pueda bloquearse, Ajustar de forma segura un dispositivo de advertencia destacado, como por ejemplo, una señal en el panel de servicio.
- C. El trabajo de Instalación y la conexión eléctrica, deben ser llevados a cabo por personas calificadas, de acuerdo con los códigos y los estándares aplicables, incluyendo la construcción contra-incendios.
- D. Se necesita una cantidad de aire suficiente para la combustión apropiada y escape de gases a través de la chimenea del equipo de quemado de combustible para evitar el retorno del aire. Seguir las indicaciones de fabricación del equipo calorífico y las normas de seguridad publicadas por la Asociación Nacional Protección contra el Fuego (NFPA),
- E. Si es necesario cortar o taladrar la pared o el techo, no dañar la instalación eléctrica y otras instalaciones ocultas.
- F. Los sistemas de conducto, deben siempre ventilar hacia el exterior.

ATENCIÓN

SOLO PARA USO GENERAL DE VENTILACIÓN. NO USAR PARA EXTRAER MATERIALES EXPLOSIVOS, O VAPORES PELIGROSOS.

ATENCIÓN

Para reducir el riesgo de incendios y para una adecuada descarga del aire, asegurarse que el aire vaya hacia afuera - no proveer salida al aire de descarga hacia los espacios con paredes, techos, áticos, espacios de arrastramiento, o garajes.

ADVERTENCIA

PARA REDUCIR EL RIESGO DE INCENDIOS, SÓLO USAR EL TRABAJO DEL CONDUCTO DE METAL.

Instalar esta campana de acuerdo con todos los requisitos especificados.

ADVERTENCIA

Para Reducir El Riesgo De Incendios O Descarga eléctrica, No Usar Esta Campana Con Cualquier Dispositivo de Mando de Velocidad Sólido Externo

FUNCIONAMIENTO

- a. Dejar siempre las parrillas de seguridad y filtros en su lugar.
Sin estos componentes, los aspiradores que operan podrían atrapar pelos, dedos y ropa suelta. El fabricante rechaza toda la responsabilidad en caso en que las instrucciones proveídas no sean respetadas para la instalación, mantenimiento y uso adecuado del producto.

El fabricante declina cualquier responsabilidad en caso de lesiones debidas a la negligencia y la garantía de la unidad expira automáticamente a causa del mantenimiento impropio.

Esta unidad es fabricada sólo para el uso interior. No usar esta unidad al aire libre.

IMPORTANTES INSTRUCCIONES DE SEGURIDAD

**Leer Todas las Instrucciones Antes de Usar el Aparato.
LEER Y CONSERVAR ESTAS INSTRUCCIONES**

Requisitos eléctricos

IMPORTANTE

Observar todos los códigos actuales y ordenanzas.

Es responsabilidad del cliente:

Contactar un instalador eléctrico calificado.

Asegurarse que la instalación eléctrica sea adecuada y en conformidad con el Código Eléctrico Nacional, ANSI/NFPA 70 - la última edición *, o Normas de CSA C22.1-94, el Código Eléctrico canadiense, Parte 1 y C22.2 No.0-M91 - la última edición * * y todos los los códigos y ordenanzas locales.

Si el permiso de los códigos y se usa una conexión de tierra, se recomienda que electricista calificado determine que la trayectoria de tierra sea adecuada. No conectar una cañería de gas.

Verificar con un electricista calificado si no está seguro, que la campana esté conectada propiamente. No tener un fusible en el circuito neutro o de tierra.

IMPORTANTE

Guardar las Instrucciones de Instalación para el uso del inspector eléctrico .

La campana de cocina debe conectarse sólo con alambre de cobre.

La campana de cocina debe conectarse directamente a la caja del fusible desconectado (o cortacircuitos) a través del conducto eléctrico metálico.

Los tamaños del alambre deben ser conforme con los requisitos del Código Eléctrico nacional ANSI/NFPA 70 – la última edición *, o Normas de CSA C22.1-94, canadiense, El Código eléctrico Parte 1 y C22.2 No. 0-M91 – la última edición * * y todos los códigos locales y ordenanzas.

U.L. - o C.S.A. - el tubo conector listado, debe ser dado a cada fin del conducto de alimentación eléctrica (a la campana de cocina y en la caja de conexión).

* Asociación de Protección contra Incendios Batterymarch
Park Quincy, Massachusetts 02269

** CSA International 8501 East Pleasant Valley Road
Cleveland, Ohio 44131-5575

Partes Incluidas con la Campana

- Montaje campana con aspirador, filtros y lámparas ya instaladas
- Cura y Uso / Instrucciones de Instalación
- Transición
- Bolsa de accesorios con:
 - 4 arandelas
 - 6 anclas para pared
 - 2 ganchos con tornillos regulables
 - 6 tornillos 5X35
 - 4 tornillos para transición

Accesorios opcionales

Revestimiento para conductos
Equipo de recirculación sin conductos

Partes no Incluidas con la campana:

- Cinta adhesiva
- Conducto 1/2"
- Conectores para alambre
- Conducto Redondo o Rectangular
- compuerta de contratiro redonda
- gancho metálico

Herramientas necesarias

Destornilladores Philips y de punta plana
Lápiz y cinta de medir
Alicate para cortar(en algunas aplicaciones)
Taladro eléctrico
Sierra de calar o de sable
Alicates
Nivel
Calafateo
Linterna eléctrica
Pelador de cable
Anteojos de protección
Guantes
Escala doble

INSTALAR LA CAMPANA

- Para una descarga del flujo del aire más eficaz, usar una línea recta con pocos codos.



PRECAUCIÓN: Proveer la salida del aire solo hacia fuera del edificio.

- Una persona es necesaria para la instalación.
- 2 horas son necesarias para completar la instalación (sin considerar el corte que debe ser hecho en la pared o en el gabinete, la instalación de conductos, la canalización y las conexiones eléctricas principales).

Pasos para la instalación:

12 pasos son necesarios para la instalación de ambos métodos de instalación.

Los pasos para la instalación en la pared o en alternativa la instalación del gabinete

- La campana encaja bien con los tornillos y anclas adecuadas para la mayoría de superficies, consultar un instalador calificado, controlar si encajan perfectamente con su gabinete/pared.
- no usar conductos flexibles

- **TIEMPO FRÍO:** las instalaciones deben tener una compuerta de contratiro adicional instalada, para minimizar el flujo de aire frío hacia atrás y una grieta térmica no metálica, para minimizar la conducción de temperaturas externas como parte del trabajo del conducto. La compuerta debe estar en el lado del aire frío de la grieta térmica. La grieta, debería estar tan cerca como posible a donde el conducto entra en la parte calentada de la casa.
- Los aspiradores remotos, requieren una instalación de cinco alambres.
- **Make up air- Manejadoras de Aire:** Los códigos del edificio local pueden requerir el uso de Manejadoras de Aire. Los Sistemas cuando usan los Sistemas de Ventilación de Conducto mayores que el específico CFM de movimiento aéreo. El CFM específico varía de sitio a sitio. Consulte a un profesional de HVAC para, los requisitos específicos en su área.

- **Instalación típica**

La altura desde la encimera hasta el fondo de la campana es 24" a 30". Estas campanas no son recomendadas para ser usadas encima de las parrillas interiores.

1. **Escoger las opciones de ventilación**

La campana ha sido creada para ser usada para la ventilación vertical como mostrado aquí debajo.

Nota: ver también las Fig. 1-3-5 para la preparación del gabinete.

Si deseado, la campana puede ser trasformada para ser usada con la ventilación horizontal como mostrado aquí debajo.

Nota: ver también las Fig. 2-3-5 para la preparación del gabinete y de la pared posterior.

- **CONDUCTO**

Proporcione un Conducto Redondo con un diámetro de 8"

Ver las Figuras 2 y 3 para la ubicación en el fondo del gabinete.

Instalar una canalización de 1/2" desde el tablero de servicio lo suficientemente largo para alcanzar la campana una vez que haya sido instalada.

El suministro de energía debe ser de 120 V AC, 60 Hz. 15 or 20 A.

Ejemplos posibles de propagación guiada

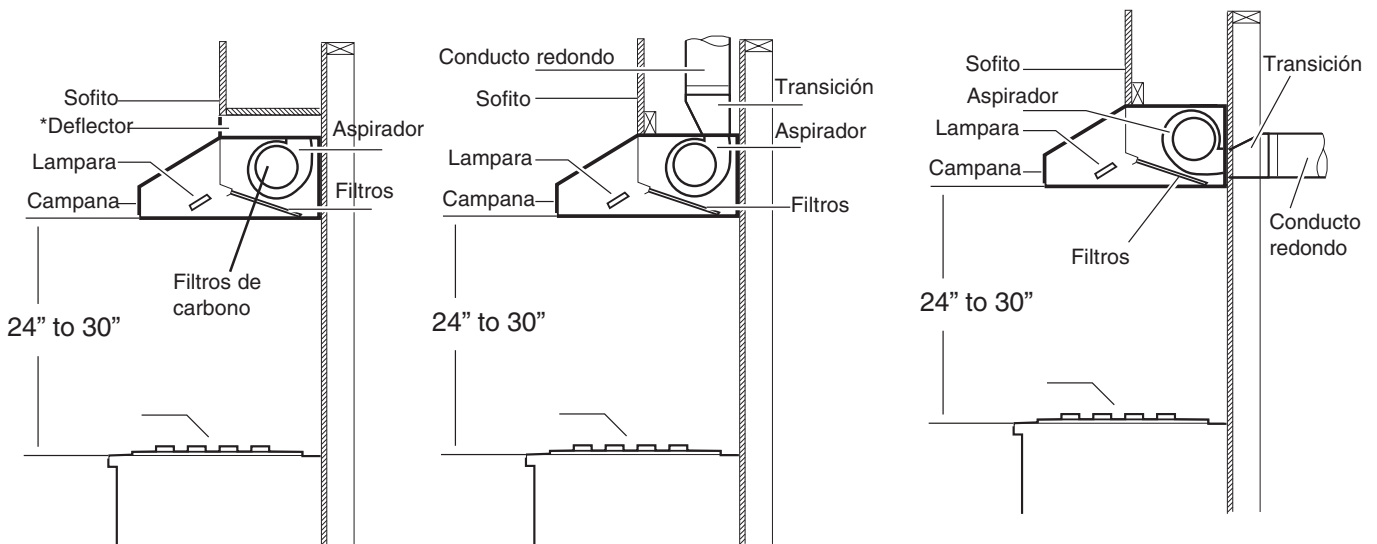

Recirculación

*Accesorios opcionales - Equipo de recirculación sin conductos

Descarga Vertical

Descarga Horizontal











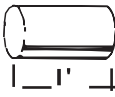







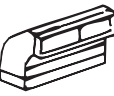

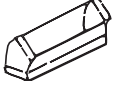
PIEZAS DE DUCTOS	TAM-AÑO	LONGITUD EQUIVALENTE	CANTIDAD UTILIZADA	TOTAL DE LA LONGITUD EQUIVALENTE	PIEZAS DE DUCTOS	TAM-AÑO	LONGITUD EQUIVALENTE	CANTIDAD UTILIZADA	TOTAL DE LA LONGITUD EQUIVALENTE
 TUBO REDONDO RECTO	6"	1.2'			 3-1/4" x 10" CODO INVERTIDO CENTRAL DE IZQUIERDA	N/A	15'		
	7"	0.95'							
	8"	0.7'							
	10"	0.6'							
	3-1/4" x 10" RECTO	1'			 3-1/4" x 10" CODO INVERTIDO CENTRAL DE DERECHA	N/A	25'		
	3-1/4" x 14" RECTO	0.7'							
 CODO REDONDO DE 90°	6"	12'			 3-1/4" x 10" CODO INVERTIDO DERECHO	N/A	25'		
	7"	8'							
	8"	6'							
 CODO REDONDO DE 45°	6"	5'			 3-1/4" x 10" CODO INVERTIDO IZQUIERDO	N/A	15'		
	7"	4'							
	8"	3'							
 CODO DE 90° DE 3-1/4"X10"	N/A	5'			 TAPA REDONDA DE PARED Modelo #WC8 Modelo # WC10	6"	2'		
						7"			
						8"			
						10"			
 CODO DE 45° DE 3-1/4"X10"	N/A	15'			 TAPA REDONDA PARA TECHO	6"	2'		
						7"			
						8"			
 3-1/4"X10" CODO PLANO	N/A	20'			 2' DE LARGO 3-1/4" x 10" MODELO FLEXIBLE #RD 1		20'		
 TUBO REDONDO A 3-1/4"X10"	6"	1'			 3-1/4" x 10" A TUBO REDONDO		1'		
	7"	1'							
 3-1/4"X10" A TUBO REDONDO	6"	5'			 3-1/4" x 10" TAPA PARA TECHO		2'		
	7"	3'							
 TUBO REDONDO A CODO DE 90° DE 3-1/4"X10"	6"	10'			 MODELO #140 DEL REGULADOR DE CONTRATIPO		5'		
	7"	8'							
 CODO DE 90° DE 3-1/4"X10" A TUBO REDONDO	6"	10'			 3-1/4"x10" BASE DE TECHO Y		5'		
	7"	5'							
TOTAL (de ambas columnas)=									

TABLA 2. DIRECTRICES DE INSTALACIÓN DEL TRABAJO DEL CONDUCTO

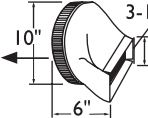
Por motivos de seguridad, la propagación guiada debe dar salida directamente al aire libre (no en un ático, debajo de la casa, en el garaje o en cualquier espacio asociado). Hacer si que el conducto sea lo más corto y lo más derecho posible.

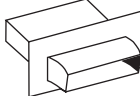
Los montajes del conducto (los codos y transiciones) reducen la eficacia del flujo del aire.

Los codos y los giros a "S" no permiten una salida correcta del aire y por este motivo no se recomiendan.

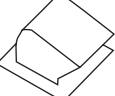
Una longitud recta y corta del conducto a la entrada del aspirador remoto, ofrece una mejor salida.

La transición desde el conducto del aspirador íntegro o la transición del conducto remoto lo más cerca posible de la ráfaga descendiente.

En el orden de preferencia, usar

1. 10" conducto redondo
2. 8" conducto redondo
3. 3-1/4" x 14" conducto
4. 7" conducto redondo
5. 3-1/4" "10 de x el conducto
6. 6" conducto redondo

Los conductos redondos de metal flexible deben ser usados sólo cuando no hay ningún otro conducto encajado.

Limitar el uso en longitudes cortas y no aplastar cuando se hacen las esquinas.

• Después de haber escogido la opción de ventilación

1. Preparar los corte de los conductos y de los tubos, ver las figuras 1,2,3 así como requerido.

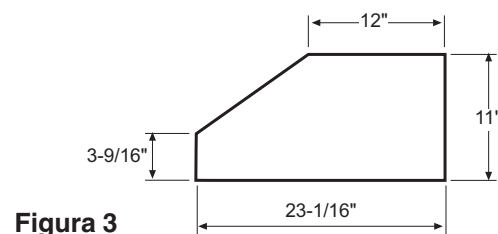
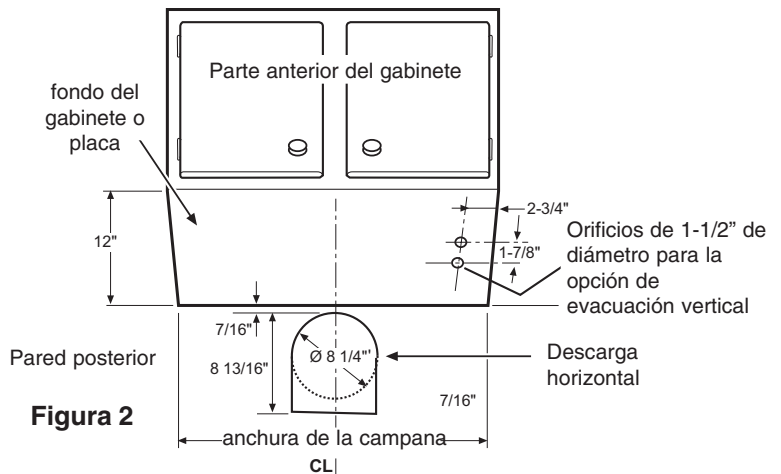
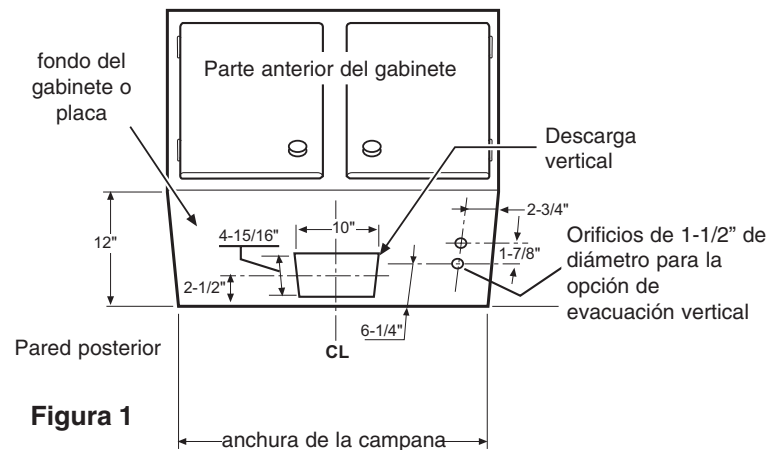

2. Dirección de la descarga:

La campana se envía ya lista para la descarga vertical .



¡ADVERTENCIA!

Antes de instalar quitar la placa expulsora exterior que cierra el conducto de evacuación del aire en la parte superior si se desea usar la campana de cocina para la descarga vertical O el conducto de evacuación del aire posterior si se desea usar la campana de cocina para la descarga horizontal (ver también la Figura 5)

AVISO

Un vez que haya sido removida la placa expulsora, ésta no podrá ser reinstalada nuevamente. Cerrar el conducto de evacuación (ver también la Figura 5).

Para cambiar a descarga horizontal, hacer lo siguiente (ver también la Figura 4):

- Quitar la placa expulsora en el lado posterior de la capucha (ver también la Figura 5)
- Quitar y guardar los 4 tornillos (2 por lado) que fijan el aspirador encima de la capucha y soltar desde la cerradura.
- Girar el aspirador a 90° y controlar que las clavijas en el lado del aspirador y asegurarse que los anaqueles encajen en los orificios preinstalados.
- Fijar el aspirador en el lado posterior con los mismos 4 tornillos (ver paso b).

3. Montaje de la Transición 8":

La transición proporcionada con la capucha puede ser montada en la cima o en la parte posterior de la capucha.

Nota - SÓLO para la instalación del gabinete con descargue vertical: no instalar la transición hasta que la capucha no haya sido fijada en el gabinete.

- Poner el pedazo de la transición encima de la campana de descarga y ajustar con 4 tornillos suministrados (Figura 5).
- Usar la cinta para conectar la transición y la capucha.



Figura 4

escarga vertical - conducto de evacuación



Descarga horizontal - conducto de evacuación

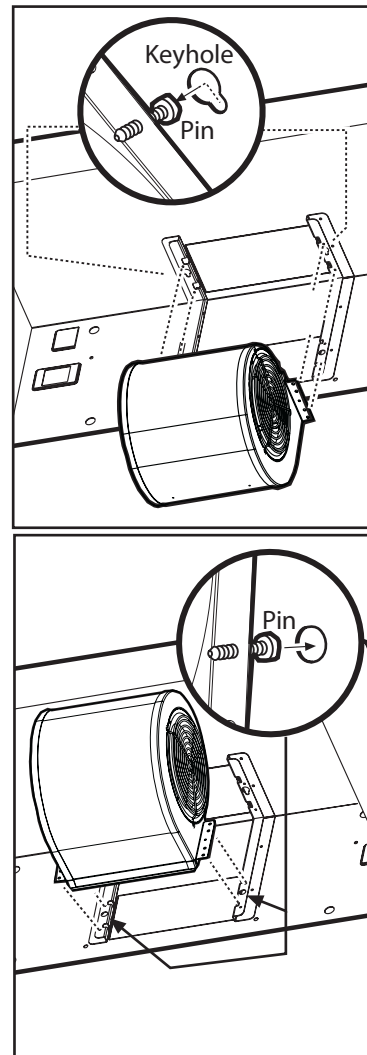
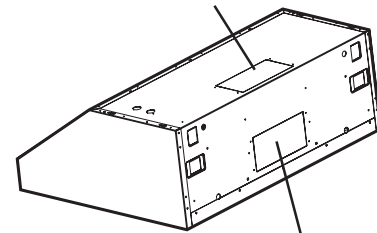
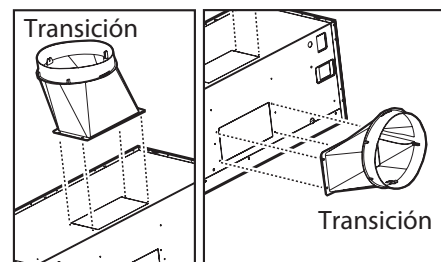

Descarga vertical

Descarga horizontal

Figura 5

Instalación en la pared

nota: ver debajo si la instalación del gabinete es la preferida

- Después que la altura de la instalación de la capucha haya sido determinada, dibujar una línea horizontal a una distancia sobre la superficie de cocina igual a la altura de instalación de la capucha deseada más $7 - 1 / 2$ ". También ver la Figura 6a.
- Obtener el centro de la superficie de cocina. Dibujar una línea vertical a lo largo de este centro hasta la línea horizontal hecha en el paso 1 y dibujar una línea vertical a la derecha y a la izquierda a una distancia de $12 - 5 / 8$ " para determinar la ubicación de los ganchos de montaje enviados con la capucha.
- Poner dos ganchos en la pared para colgar la capucha a través de las ranuras proveídas (2 anclas para pared + 2 ganchos + 2 tornillos 5x35).
- Hacer deslizar el conducto 8" , lo suficientemente largo para alcanzar la transición una vez la apucha haya sido instalada más 1 1/2" pulgada para conectar el conjunto de tubos.
Conectar el conducto a la transición con tornillos y sellar con la cinta.
- quitar 1 de 2 prepunzonados e instalar el conector 1/2" de la canalización en la caja-j.
- colgar la capucha y ajustar su posición a través de los tornillos en los ganchos.
- Fijar la capucha en 4 puntos adicionales, 2 en el lado superior, 2 en el lado más bajo (usar 4 anclas para pared + 4 arandelas + 4 tornillos 5x35).

Instalación en el el fondo del gabinete

Nota: ver anteriormente si se prefiere la instalación de pared.

Nota: distancias en la tabla 3.

- Hallar el centro del fondo del gabinete. Dibujar una línea a lo largo de este centro desde la parte posterior hasta la parte anterior del gabinete.
- dibujar dos líneas, una a una distancia de **K** de la pared, la otra a una distancia de **Z** de la línea anterior.
Marcar 4 puntos, dos a lo largo de cada línea a una distancia media **W** de la línea del centro, para determinar la ubicación de los tornillos .
- ajustar 4 tornillos en el fondo del armario no apretar completamente pero dejar un espacio de aproximadamente 1/2" desde la superficie de fondo del gabinete y los tornillos.
- Hacer deslizar el conducto 8" , suficientemente

ANCHO DE LA CAMPANA	DIM. "W"	DIM. "K"	DIM. "Z"
30"	29 - 1/8"	2 - 1/2"	7 - 1/16"
36"	35 - 1/16"	2 - 1/2"	7 - 1/16"

Table 3



Figura 6b

- largo para alcanzar la transición una vez la capucha haya sido instalada más 1 1/2" pulgada para conectar el conjunto de tubos.
- quitar 1 de 2 prepunzonados e instalar el conector 1/2" de la canalización en la caja de conexiones.
 - colgar la capucha y ajustar su posición a través de los tornillos en los ganchos.
Apretar los cuatro tornillos.
Nota: Si es posible, fijar la capucha en la pared en 4 puntos adicionales (2 en el lado superior, 2 en el lado más bajo).
 - Desde la parte interior del gabinete adjuntar la transición en la toma de corriente superior (descarga vertical - también ver "Montaje de la Transición 8" en las páginas anteriores). Ajustar el conducto a la transición y sellar con la cinta.

Para ambos métodos de instalación:

12. Conexión eléctrica

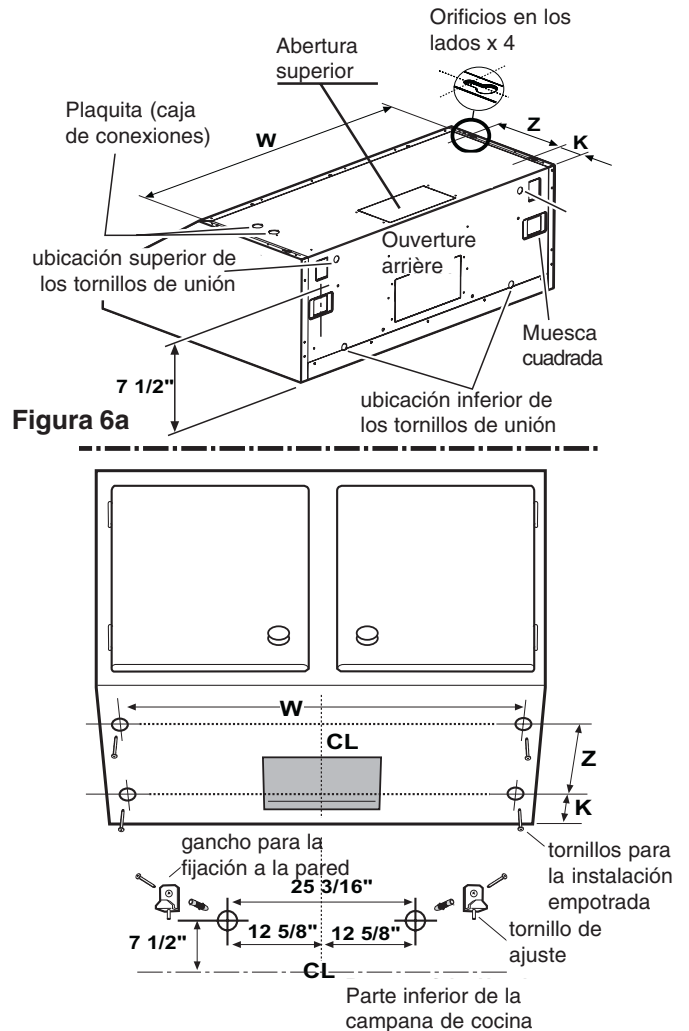

ADVERTENCIA
Riesgo de descarga eléctrica
apagar el suministro de
energía en el panel de servicio antes
de conectar esta unidad.
Circuito requerido de 120 VAC, 15 o 20
Amp.

INSTRUCCIONES DE CONEXIÓN ELÉCTRICA

ESTE APARATO TIENE UNA CAJA DE
CONEXIÓN ELÉCTRICA CON 3 ALAMBRES,
UNO DE LOS CUALES (VERDE/AMARILLO)
SIRVE A TIERRA EL APARATO. PARA
PROTEGERLE CONTRA DESCARGA
ELÉCTRICA, EL ALAMBRE VERDE Y EL
ALAMBRE AMARILLO DEBEN SER
CONECTADOS AL ALAMBRE DE TIERRA EN
EL SISTEMA ELÉCTRICO DE SU CASA, Y
BAJO NINGUNA CIRCUNSTANCIA DEBE
SER CORTADO O QUITADO.
Si no se cumple con lo que ha sido
detailed, se corre el riesgo de muerte o
descarga eléctrica.

- Quitar la tapa de la caja de conexiones como
mostrado en la Figura 7.
- Si no ha sido ya hecho, instalar el conducto
conector de 1/2" a la caja de conexiones.
- Pasar los cables negro, blanco y verde (#14
AWG) de acuerdo al código eléctrico nacional,
la normativa CSA o normas y disposiciones
legales locales; por el tubo de corriente eléctrica
de 1/2", desde el suministro de corriente
eléctrica hasta la caja de conexiones en la
campana.
- Conectar los alambres negros, blancos y
verdes desde el suministro de poder hacia
alambres negros, blancos y verdes
respectivamente en la caja de conexiones.
- Cerrar la tapa de la caja de conexiones.

Últimos pasos para la instalación

13. Instalar los filtros de grasa como descrito en la
sección de Cura y Uso de este manual.
Encender el panel de servicio.
Verificar el funcionamiento de la campana.

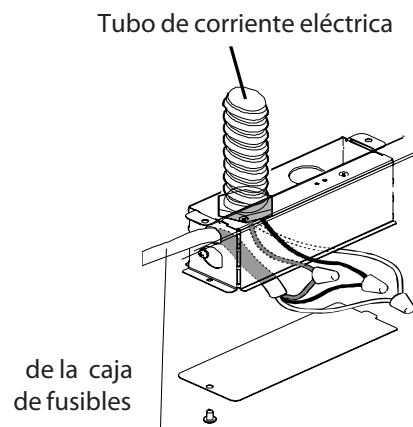

Figura 7

BOSCH

YOUR LIFE. OUR INSPIRATION.