

ARMAR PIEZA (FIG. 1)

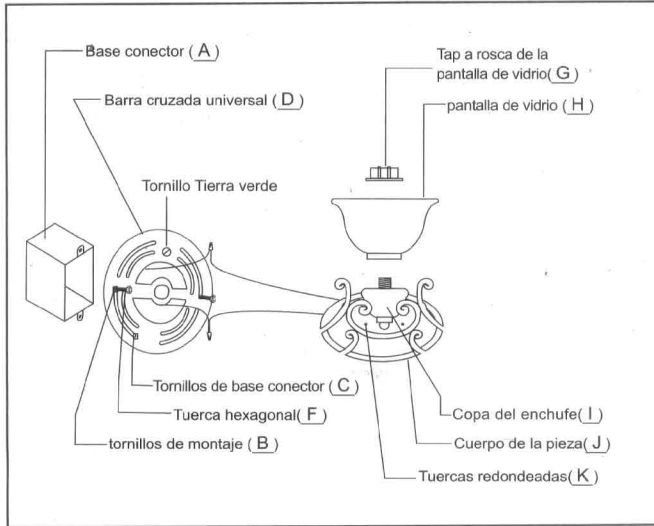

1. Apague el interruptor eléctrico principal, Retire la pieza y las piezas de montaje de la caja, asegúrese que ninguna parte falte antes de comenzar la instalación.
2. Los tornillos de montaje (B) deben insertarse por atrás de los dos agujeros para tornillos de montaje en la barra cruzada universal (D) luego asegúrelo en su lugar con la tuerca hexagonal (F).
3. Asegure la barra cruzada universal (D) a la base conector (A) con (dos) tornillos de base conector, (mostrado como C. no proporcionado) & "GND", en los bordes de la barra cruzada (D).
4. Conecte los cables como se indica en el instructivo de cableado (Ver diagrama de cableado).
5. Asegure la pieza (J) a la base conector (A). Los tornillos de montaje (B) en la barra cruzada universal (D) deben insertar en los agujeros para tornillos de montaje de la pieza, después asegúrelo con tuercas redondeadas (K) y fije la pieza contra la pared.
6. Asegure la pantalla de vidrio (H) colocándola sobre la copa del enchufe de bombilla (I) y gire la tapa rosca de la pantalla de vidrio (G) hasta que encaje.
7. Instale las bombillas (Peligro: Revise las especificaciones de la pieza. no excede el voltaje máximo permitido que esta especificado para la pieza)
8. Conecte la energía eléctrica nuevamente mediante el interruptor eléctrico.

Nota: Algunas barra se montan solo a un lado. Por favor revise la parte posterior de la pieza para la flecha direccional. Si no existiera puede ponerlo a cualquier lado.

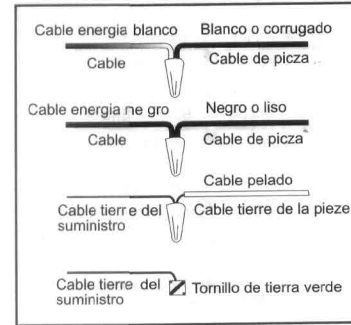

1. Conectar cable de tierra (verde o cable pelado) de la pieza a "tierra" en la base conector o al tornillo verde de tierra en la barra cruzada.
2. Conectar cable blanco de su casa al cable blanco de la pieza. Cableado: Conectar cable negro (o rojo) de su casa al cable negro de la pieza.
3. Conectar cable negro (o rojo) de su casa al cable de la pieza (negro o liso).
4. Inserte los cables en la base conector cuidadosamente.

BELLEVUE

1 Light Dimmable Sconce

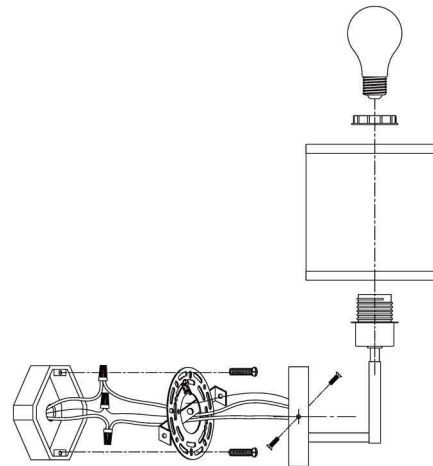
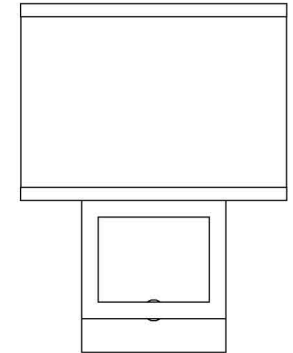

INSTALLATION AND SAFETY INSTRUCTION FOR WALL FIXTURE

CAUTION! SHUT POWER OFF AT MAIN CIRCUIT BREAKER BEFORE INSTALLATION.

MOUNTING THE FIXTURE(FIG.1)

JUST FOR REFERENCE

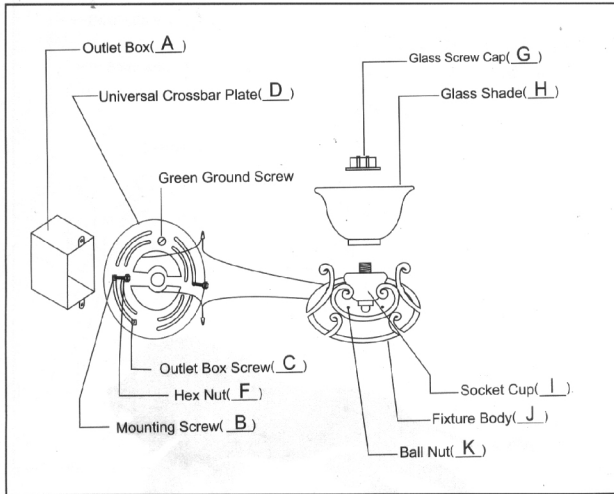

1. Turn electricity off at main circuit breaker. Remove the new fixture and mounting parts from the box and make sure that no parts are missing before installation.
2. Mounting Screws(B) should be threaded through the back of two mounting screw holes on Universal Crossbar(D) then lock into place with Hex Nut(F).
3. Fasten the Universal Crossbar(D) to the Outlet Box(A) with(Two) Outlet Box Screws(Shown as C. Not Furnished) & "GND" on side of Crossbar (D) should be faced out.
4. Connect the wires as wiring instruction (See Wiring Diagram)
5. Secure the Fixture(J) to the Outlet Box(A). Mounting Screws(B) on Universal Crossbar(D) will go through the mounting screw holes on the fixture, then tighten the Ball Nuts(K) to secure the fixture against the wall.
6. Secure the Glass Shade(H) by placing onto Socket Cup(I) and threading Glass Screw Cap(G) until glass is snug.
7. Install the Bulbs (Caution: Please refer to the fixture's specifications. Do not exceed the maximum wattage for fixture.
8. Turn electricity back on at main circuit breaker
Note: Some bath bars mount in one direction only please check back of Fixture for directional arrow, if none fixture can hang either way.

CONNECTING THE WIRE (See Wiring Diagram)

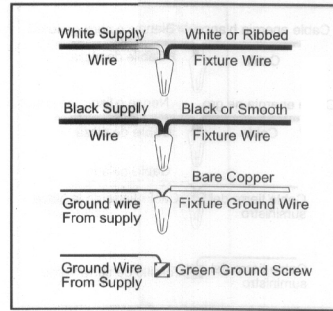

1. Connect your grounding wire (Green or Bare copper) from Fixture to grounding wire on outlet box or to the green ground screw on the crossbar.
2. Connect the House White Wire to the Fixture White Supply Wire; connect House Black (or Red) Wire to the Fixture Black Supply Wire.
3. Make sure no bare wires can be seen outside of the wire connector.
4. Tuck the wires into outlet box carefully.

INSTALLATION ET INSTRUCTION DE SECURITE POUR LA FIXATION DU MUR

PRECAUTION ! ETEINDRE LA PUISSANCE AU DISJONCTEUR DU CIRCUIT PRINCIPAL AVANT L'INSTALLATION

MONTER LA FIXATION (FIGURE 1)

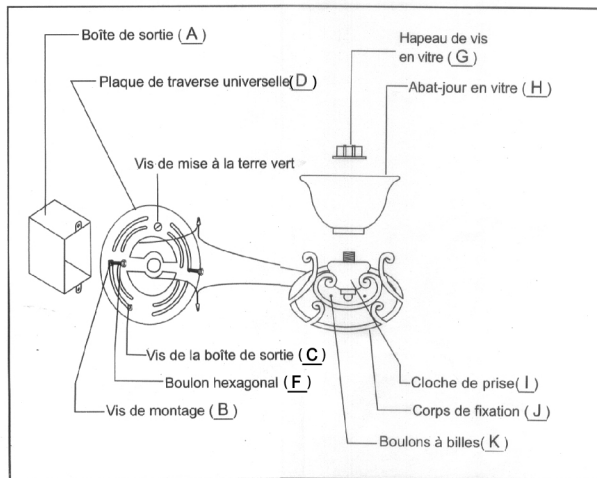

1. Eteindre électriquement le disjoncteur du circuit principal. Sortir la nouvelle fixation et les pièces de montage de la boîte et assurer qu'il n'y a pas de pièces perdues avant l'installation.
2. Les Vis de montage (B) doivent être traversés à travers de l'arrière des trous de deux vis de montage sur la Plaque de traverse universelle (D), et les serrer avec le Boulon hexagonal (F).
3. Serrer la Plaque de traverse universelle (D) à la Boîte de sortie (A) avec (deux) Vis de la boîte de sortie et "GND" au côté de la Traverse (D) doit faire face à l'extérieur.
4. Connecter les câbles selon l'instruction de câblage (Voir le Diagramme de câblage).
5. Sécuriser la Fixation (J) à la Boîte de sortie (A). Les Vis de montage (B) sur la traverse universelle (D) va passer à travers des trous du Vis de montage sur la fixation, serrer alors Boulons à billes(K) pour sécuriser la fixation contre le mur.
6. Sécuriser l' Abat-jour en verre (H) en plaçant sur la cloche de prise (I) et traversant le Chapeau de vis en verre (G) jusque la vitre est à l'ergot.
7. Installer les ampoules (Précaution : veuiller consulter les spécifications de la fixation. Ne pas dépasser le voltage maximal pour la fixation.)
8. Rétablir la puissance électrique au disjoncteur du circuit principal.
Note : Certaines barres de douche montent à un sens seulement, veuiller vérifier l'arrière de la fixation pour la flèche directionnel, s'il n'y a aucune fixation qui peut suspendre à tout sens.

CONNECTANT LE CABLE (Voir la Diagramme de câblage)

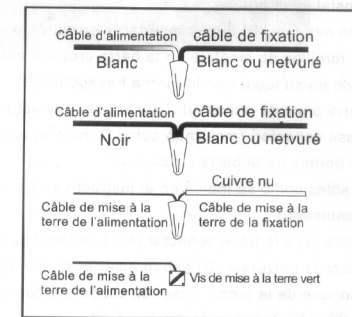

1. Connecter votre câble de mise à la terre (vert ou cuivre nu) de la fixation au câble de mise à la terre sur la boîte de sortie ou au vis vert de mise à la terre sur la traverse.
2. Connecter le câble blanc de maison au câble d'alimentation blanc de la fixation ; connecter le câble (ou rouge) noir de maison au câble d'alimentation noir de la fixation.
3. Assurer qu'on ne peut pas voir les câbles nus à l'extérieur du connecteur du câble.
4. Fourrer les câbles dans la boîte de sortie attentivement.