

● Please check your product packaging to make sure the included accessories are in the "list of standard accessories". If any parts are missing, please contact your local dealer immediately.

● Do not allow any sharp objects to come in contact with the cabinet, as it will scratch the surface.

● Continuous and prolonged exposure to direct sunlight may cause discoloration to the wood.

● Do not put any hot appliances directly on or near the cabinet.

● Please avoid using cleaning products that contain bleach or ammonia.

● Wood surfaces should only be cleaned with wood care products such as soapy water or furniture polish.

● Vérifiez l'emballage de votre produit SVP pour assurer que les accessoires fournis sont dans la liste des accessoires standards".

● S'il manque des pièces, veuillez contacter immédiatement votre distributeur sur place.

● Les objets pointus sont interdits de toucher le meuble, car ils gratteront le surface.

● L'exposition continue directement sous le soleil peut provoquer une décoloration du bois.

● Ne placez aucune chose chaude directement sur la table ou à côté du meuble.

● N'utilisez pas des produits de nettoyage qui content de l'eau de javel ni de l'ammoniac.

● Les surfaces ne doivent être nettoyées qu'avec produits d'entretien du bois ou de l'eau savonneuse ou vernis pour meubles.

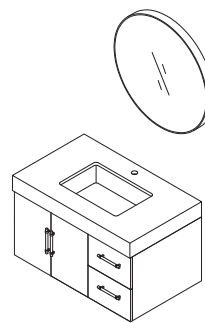

Main Body Parts/La partie principale du corps

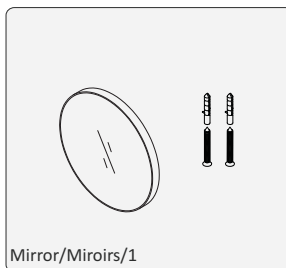
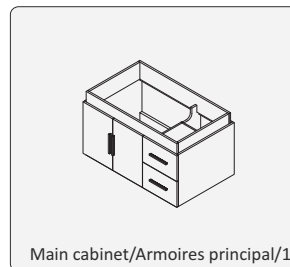
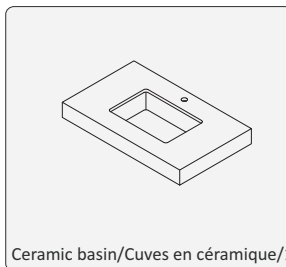

Installation Parts/Partie d'installation

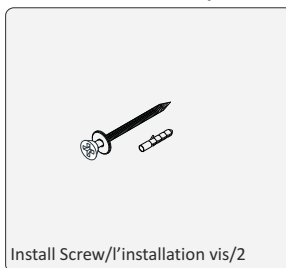

Installation/l'installation

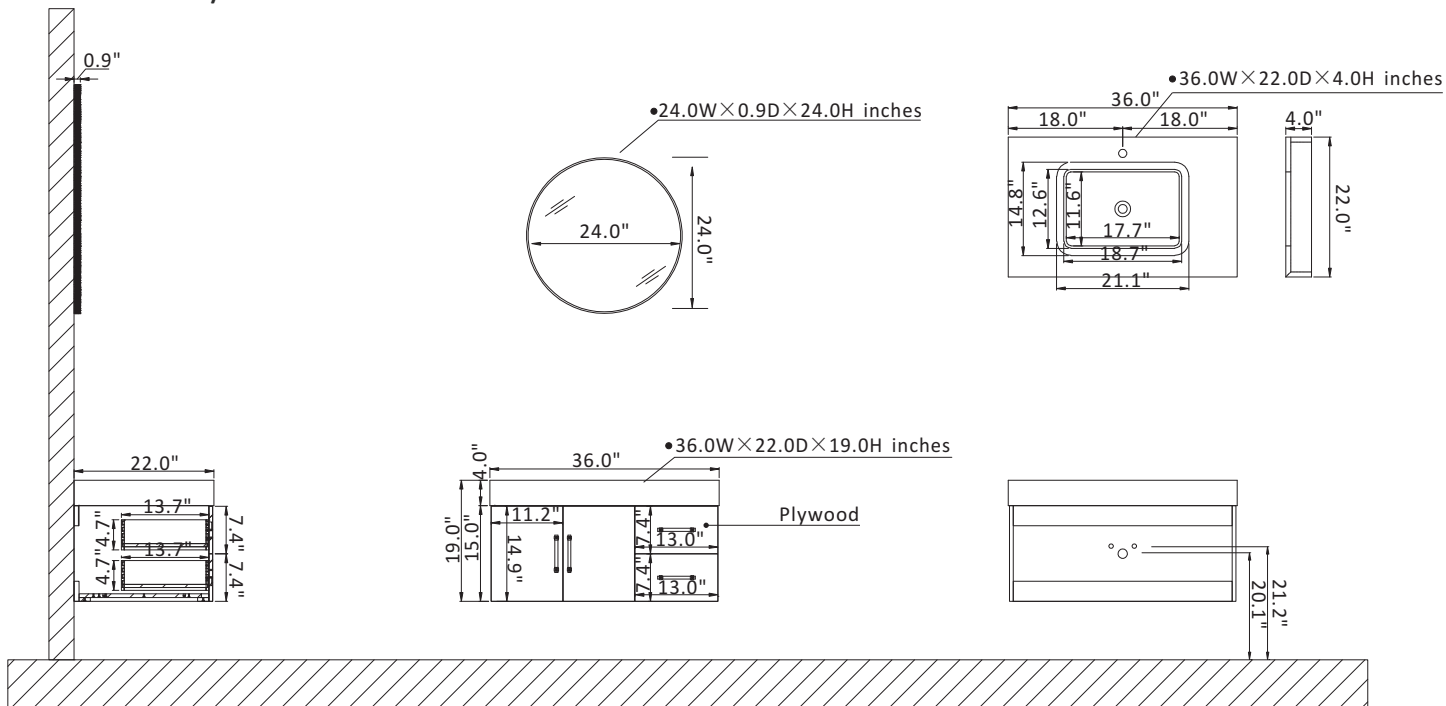

# Erecting Tool/Outils d'assemblage

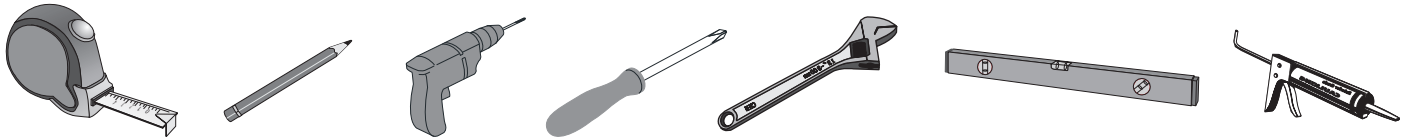

## Install, Remove, Adjust Of Top Fast Loading Hinge / Montage, démontage et réglage de la charnière de chargement rapide

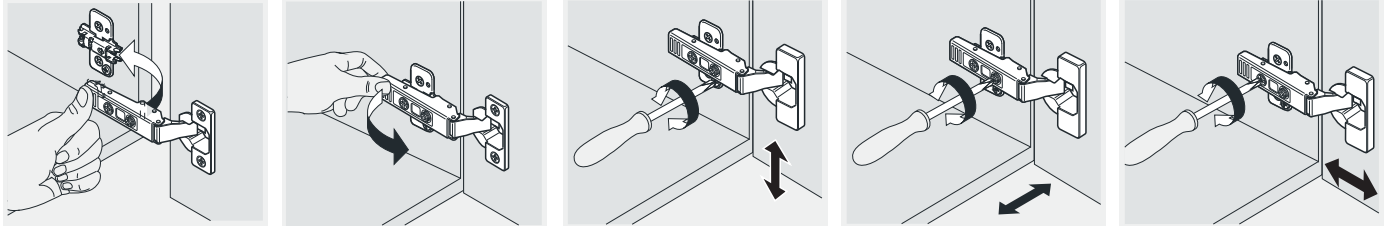

Install/l'installation

Remove/mobiles

Adjust the height/Hauteur de réglage

adjust the lateral/Réglage latéral

Adjust the depth/Profondeur de réglage

## Installation Instruction/Instructions d'installation

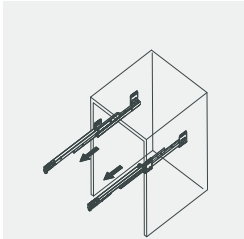

Install/l'installation

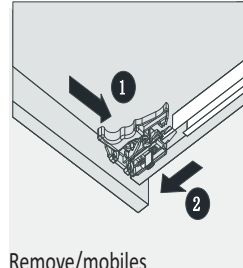
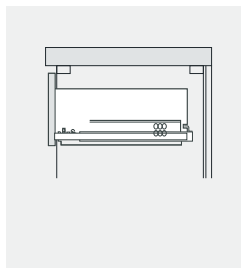
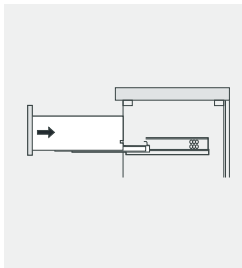

Remove/mobiles

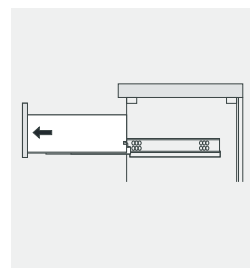

## Drawer Adjust/ tiroir ajuster

1. Measure A-B distance between 2 hangers/  
Mesurer la distance A-B entre 2 cintres

SCREWS PROVIDED DO NOT ATTACH TO ALL WALLS, PLEASE CONSULT A PROFESSIONAL FOR THE PROPER SCREWS TO USE FOR YOUR WALL CONSTRUCTION.

LES VIS FOURNIES NE SE FIXENT PAS À TOUS MURS, VEUILLEZ CONSULTER UN PROFESSIONNEL POUR LES BONNE VIS À UTILISER POUR VOTRE CONSTRUCTION DE MURS.

2. Adjust the mounting mechanism to secure the cabinet to the desired position/Ajustez le mécanisme de montage pour fixer l'armoire à la position souhaitée

① Apply a bead of adhesive or silicone onto each edge of cabinet top/  
Appliquer un cordon de colle ou silicone sur chaque bord du haut de l'armoire.

② Place ALTAIR vanity top onto the cabinet, making sure vanity is seated properly/  
Placez le dessus de vanité ALTAIR sur le armoire, en s'assurant que la vanité est assise correctement.

3. Sticky Ceramic Basin/Bassin en céramique collant

4. Don't use the vanity for at least 24 hour, in order to allow the glue to cure fully /  
N'utilisez pas la vanité pendant au moins 24 heures, afin de permettre à la colle de durcir complètement.

5. Install pop-up and faucet  
/Installation de pop-up et robinets

6. Hang the mirror/Accrochez le miroir