

IMPORTANT SAFETY INSTRUCTIONS

- Fixture can not be used with a dimmer switch.
- This fixture is designed for indoor use **ONLY** and should not be used in areas with limited ventilation or high ambient temperatures.
- Fixture must be connected to a nominal 120Volt, 60 Hz power source. Any other connection voids warranty.
- Always use the same wattage and type of lamp included or specified for the fixture. Failure to do so will void warranty.
- This fixture is intended to be connected to a properly installed and grounded UL listed junction box (not provided) and should be installed according to NEC and local building codes.

WARNING: RISK OF SHOCK

Electric current can cause painful shock or serious injury unless handled properly. For your safety, always:

- **Turn off electrical power at fuse or circuit breaker box before wiring fixture to the power supply.**
- **Turn off the power when you change lamps or perform other maintenance.**
- **Ground the fixture to avoid potential electric shocks and to ensure reliable starting.**
- **Double-check all connections to be sure they are tight and correct.**

This fixture is designed for use in a circuit protected by a fuse or circuit breaker and to be installed in accordance with national and local electrical codes. If you are unsure about your wiring, consult a qualified electrician or local electrical inspector, and check your local electrical code.

WARNING: RISK OF INJURY

- Some metal parts in the fixture may have sharp edges. To prevent cuts and scrapes, wear gloves when handling the parts.
- Account for small parts and destroy packing material, as these may be hazardous to children.

CAUTION: RISK OF FIRE

Minimum 90° C supply conductors.

IMPORTANTES MESURES DE SÉCURITÉ

- L'appareil ne peut être utilisé sur un gradateur d'intensité.
- Cet appareil est conçu pour un usage à l'intérieur **SEULEMENT** et ne doit pas être utilisé dans un lieu mal aéré ou soumis à une température ambiante élevée.
- L'appareil doit être connecté à une tension d'alimentation nominale de 120 V, 60 Hz.
- Toujours employer une lampe du même type et de la même puissance que celle incluse ou spécifiée pour l'appareil. À défaut de quoi, la garantie sera annulée.
- Cet appareil est prévu pour un raccordement à une boîte de jonction homologuée UL (non fournie) installée correctement avec mise à la terre et doit être installé conformément aux codes du bâtiment locaux et NEC.

AVERTISSEMENT: DANGER DE CHOC ÉLECTRIQUE

Afin d'éviter les blessures causées par une décharge électrique, il faut prendre les précautions suivantes avant d'installer un luminaire:

- **Couper le courant au boîtier disjoncteurs ou à fusibles avant l'installation.**
- **Toujours couper le courant pour le changement des lampes ou l'entretien.**
- **Effectuer la mise à la terre du luminaire pour éviter tout choc électrique éventuel et assurer l'allumage.**
- **Toujours vérifier les connexions afin qu'elles soient adéquates et solides.**

Cet appareil est destiné à un circuit d'alimentation protégé par un fusible ou un disjoncteur. Il doit être installé selon le code de l'électricité applicable. En cas de doutes, faire appel à un électricien ou un inspecteur en électricité, et vérifier le code de l'électricité en vigueur.

AVERTISSEMENT: DANGER DE COUPURES

- Certaines pièces de métal pourraient présenter des rebords coupants, pour éviter toute blessure, porter des gants lorsqu'on manipule le luminaire.
- Garder les petites pièces hors de la portée des enfants et détruire le matériel d'emballage.

MISE EN GARDE : RISQUE D'INCENDIE

Les fils d'alimentation doivent convenir pour 90° C.

INFORMACIÓN IMPORTANTE DE SEGURIDAD

- Luminario no se puede utilizar con un atenuador de intensidad.
- Este luminario esta diseñado para uso al interior **SOLAMENTE** y no debe ser utilizado en áreas con ventilación limitada ni temperaturas altas.
- Luminario debe ser conectado a una fuente eléctrica nominal de 120 Voltios, 60 Hz. Cualquier otra conexión invalidara la garantía.
- Siempre utilice el mismo vataje y el tipo de lámpara incluida o especificada para el luminario. Incumplimiento invalidara la garantía.
- Este luminario esta destinado para ser conectado a una caja de ensambladura (no proporcionada) correctamente instalada, listada UL, puesta a tierra y debe ser instalada según códigos del NEC y locales de construcción.

ADVERTENCIA: RIESGO DE DESCARGA ELÉCTRICA

La corriente eléctrica de su casa puede causarle una descarga eléctrica dolorosa o una lesión sería a menos que se use adecuadamente. Para su seguridad, siempre recuerde lo siguiente:

- **Desconecte la corriente eléctrica en la caja de fusibles o de cortacircuitos antes de instalar la luminaria.**
- **Desconecte la corriente eléctrica cada vez que cambie las lámparas o para darle mantenimiento en el futuro.**
- **Conecte a tierra la luminaria para evitar posible descarga eléctrica y asegurar que funcione adecuadamente.**
- **Revise dos veces todas las conexiones para asegurarse que estén bien apretadas y correctamente instaladas.**

Esta luminaria está diseñada para ser usada en un circuito protegido por un fusible o cortacircuitos e instalada de acuerdo con los códigos de electricidad locales. Si no está seguro de su alambrado, consulte con un electricista calificado o al inspector de electricidad local y verifique su código de electricidad local.

ADVERTENCIA: RIESGO DE LESIÓN

- Algunas partes de metal de esta luminaria pueden tener bordes muy afilados. Para prevenir cortaduras y raspaduras, use guantes al instalar las piezas.
- Recoja todas las piezas pequeñas sobrantes y destruyalas junto con el material de embalaje, ya que éstos pueden ser peligrosos a los niños.

PRECAUCIÓN: RIESGO DE FUEGO

Conductores de suministro de mínimo de 90° C.

DIRECTIVES D'INSTALLATION

1. **Retirer les composants de l'appareil et tout emballage de pièces.** S'assurer que toutes les pièces sont incluses. **Voir la liste d'emballage en page 1 et la fig. 2.**

2. **Posez deux vis de 1-1/2 po (10) dans les trous filetés de la boîte de jonction,** la tête des vis étant à 1/4 po du plafond.

3. S'assurer que les fils noir, blanc et vert sont bien sortis à l'arrière de l'appareil. Retirer le diffuseur de plastique si installé.

MISE EN GARDE POUR LE CÂBLAGE ET LE MODE D'EMPLOI DE L'APPAREIL : Connecter l'appareil à des fils d'alimentation calibrés pour au moins 90 °C (194 °F). **Ne pas utiliser cet appareil sur un circuit de gradation de l'éclairage.**

Note : Une aide peut être nécessaire afin de supporter l'appareil lors du câblage.

4. **L'alimentation coupée, soutenir fermement l'ensemble boîtier (1) et connecter le fil de terre vert** de l'appareil au fil de terre nu en cuivre de la boîte de jonction à l'aide d'un capuchon de connexion (11). (*Si le câblage d'alimentation ne comprend pas un fil de mise à la terre, consulter votre code d'électricité local et vérifier les méthodes conformes de mise à la terre.*) **Voir la fig. 2.**

POUR ASSURER UN BON RACCORDEMENT, METTRE LE CAPUCHON SUR LES FILS ET TOURNER DANS LE SENS DE ROTATION HORAIRE JUSQU'À CE QUE LA CONNEXION SOIT SOLIDE.

5. **Employer les capuchons de connexion** pour connecter le fil noir de l'appareil au fil noir d'alimentation et le fil blanc au fil blanc d'alimentation. **Voir la fig. 2.**

6. Tenir l'ensemble boîtier d'une main et de l'autre placer les fils dans la boîte de raccordement.

7. **Alignez les encoches en trou de serrure du bloc boîtier de l'appareil** sur la tête des vis installées sur la boîte de jonction, soulevez l'appareil et faites tourner dans le sens horaire puis vissez solidement les vis pour bien fixer le boîtier au plafond. **Voir la fig. 2.**

Unités Circline

8A. Si les lampes sont fournies mais non installées, brancher les connecteurs dans la douille d'alimentation des lampes. Débuter l'installation par la plus petite lampe (pour les modèles à 2 lampes). Placer au dessus de 2 des 3 pinces à lampe (3). Pousser doucement la lampe sur la troisième pince tout en tirant légèrement la pince vers l'arrière. Répéter pour la seconde lampe.

Mise en garde : La prise des lampes circline est conçue de façon à bouger librement à l'intérieur des limites

mécaniques. **Ne pas forcer par delà ces points.**

Unités de Fluorescent Compact

8B. Aligner les broches dans l'ouverture du support de la lampe et les pousser délicatement jusqu'à ce qu'elle soient vissées.

9. Faire basculer l'extrémité des fermoirs vers l'extérieur de l'appareil, placer la bride du diffuseur dans le boîtier de l'appareil, puis basculer les fermoirs vers l'intérieur afin de saisir le diffuseur.

10. **Rétablir le courant électrique** au fusible ou au disjoncteur et vérifier si l'installation a été réussie.

Guide de dépannage :

Si l'appareil ne fonctionne pas adéquatement, veuillez vous servir du guide ci-dessous afin d'identifier et corriger le problème.

- Vous assurer qu'une lampe adéquate est employée.
- Vous assurer que la lampe est bien installée dans la douille.
- Remplacer toute lampe défectueuse.
- Vérifier si le câblage de l'appareil est bien fait.
- Vérifier si la mise à la terre de l'appareil est adéquate.
- Vérifier la tension de secteur de l'appareil.

Le remplacement du ballast doit être effectué par un électricien compétent.

Pour toute autre assistance, veuillez contacter nos services de support technique :

Consumer Products Technical Support : (800) 748-5070

Nettoyer à l'aide d'un linge doux. Nettoyer le diffuseur avec un savon doux et de l'eau. Ne pas utiliser de produits abrasifs tels les tampons ou poudres à récurer, la laine d'acier ou les papiers abrasifs.

Apprenez à éclairer votre intérieur comme un pro !

 LIGHT A HOME .COM

 **LITHONIA LIGHTING**
An Acuity Brands Company

Residential Lighting Products/Acuity Lighting Group, Inc.
One Lithonia Way, Conyers, GA 30012
www.lightahome.com
www.lithonia.com

 **LITHONIA LIGHTING**

INSTALLATION INSTRUCTIONS DIRECTIVES D'INSTALLATION INSTRUCCIONES DE INSTALACION

*Model Number noted on carton label
*Número de modèle sur l'emballage
*Número de modelo anotado en la etiqueta de la caja de cartón

Low Profile Round Surface Mount Fixture

Éclairage en applique Rond à Profil Bas

Luminario de Montaje a Superficie Redonda de Perfil Bajo

Protect yourself. Before installing, read these instructions carefully and save them for future reference.

Date Installed: _____

Pour votre propre protection. Avant de procéder à l'installation, veuillez lire attentivement ces directives et les conserver pour référence ultérieure.

Date de l'installation : _____

Protéjase. Antes de instalar, lea estas instrucciones cuidadosamente y guárdelas para futura referencia.

Fecha Instalada: _____

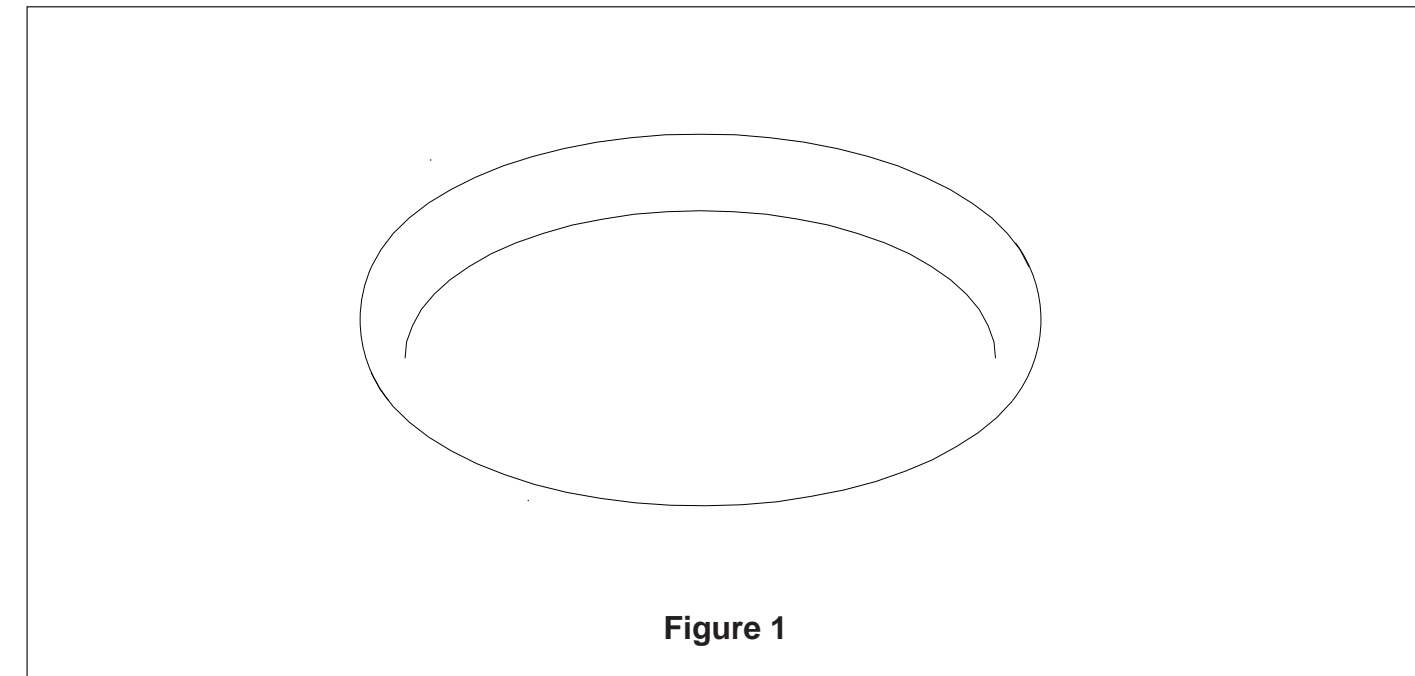





Figure 1

FIXTURE PACKING LIST	LISTE DES PIÈCES	LISTA DE EMBALAJE																																																																								
<table><thead><tr><th>Description</th><th>Quantity</th></tr></thead><tbody><tr><td>1) Housing Assembly</td><td>1</td></tr><tr><td>2) Ballast(s)</td><td>1 or 2</td></tr><tr><td>3) Lamp Clip</td><td>3 or 6</td></tr><tr><td>4) Diffuser Latch</td><td>2 or 3</td></tr><tr><td>5) 22W or 22W and 32W Lamp *</td><td>1</td></tr><tr><td>6) 32W and 40W Lamp *</td><td>1</td></tr><tr><td>7) Diffuser</td><td>1</td></tr><tr><td>8) Lampholder *</td><td>2 or 3</td></tr><tr><td>9) Compact Fluorescent Lamps *</td><td>2 or 3</td></tr><tr><td>10) Screws **</td><td>2</td></tr><tr><td>11) Wire Nuts **</td><td>3</td></tr></tbody></table> <p>*Not provided on all models **Contained in Part Packs</p>	Description	Quantity	1) Housing Assembly	1	2) Ballast(s)	1 or 2	3) Lamp Clip	3 or 6	4) Diffuser Latch	2 or 3	5) 22W or 22W and 32W Lamp *	1	6) 32W and 40W Lamp *	1	7) Diffuser	1	8) Lampholder *	2 or 3	9) Compact Fluorescent Lamps *	2 or 3	10) Screws **	2	11) Wire Nuts **	3	<table><thead><tr><th>Description</th><th>Quantité</th></tr></thead><tbody><tr><td>1) Bloc boîtier</td><td>1</td></tr><tr><td>2) Ballast(s)</td><td>1 ou 2</td></tr><tr><td>3) Agrafes de lampe</td><td>3 ou 6</td></tr><tr><td>4) Fermeur du diffuseur</td><td>2 ou 3</td></tr><tr><td>5) Lampe de 22 W ou 22W et 32 W *</td><td>1</td></tr><tr><td>6) Lampe de 32 W et 40 W *</td><td>1</td></tr><tr><td>7) Diffuseur</td><td>1</td></tr><tr><td>8) Douille *</td><td>2 ou 3</td></tr><tr><td>9) Lampes fluocompactes *</td><td>2 ou 3</td></tr><tr><td>10) Vis **</td><td>2</td></tr><tr><td>11) Capuchons de connexion **</td><td>3</td></tr></tbody></table> <p>* Ne sont pas fournis avec tous les modèles. **Compris dans les sacs d'emballage</p>	Description	Quantité	1) Bloc boîtier	1	2) Ballast(s)	1 ou 2	3) Agrafes de lampe	3 ou 6	4) Fermeur du diffuseur	2 ou 3	5) Lampe de 22 W ou 22W et 32 W *	1	6) Lampe de 32 W et 40 W *	1	7) Diffuseur	1	8) Douille *	2 ou 3	9) Lampes fluocompactes *	2 ou 3	10) Vis **	2	11) Capuchons de connexion **	3	<table><thead><tr><th>Descripción</th><th>Cantidad</th></tr></thead><tbody><tr><td>1) Ensamblaje de la Carcasa</td><td>1</td></tr><tr><td>2) Balastró(s)</td><td>1 o 2</td></tr><tr><td>3) Grapa de la Lámpara</td><td>3 o 6</td></tr><tr><td>4) Aldaba del Difusor</td><td>2 o 3</td></tr><tr><td>5) Lámpara de 22W o 22W y 32W *</td><td>1</td></tr><tr><td>6) Lámpara de 32W y 40W *</td><td>1</td></tr><tr><td>7) Difusor</td><td>1</td></tr><tr><td>8) Portalámpara *</td><td>2 o 3</td></tr><tr><td>9) Lámparas Fluorescentes Compactas *</td><td>2 o 3</td></tr><tr><td>10) Tornillos **</td><td>2</td></tr><tr><td>11) Capuchones de Alambres **</td><td>3</td></tr></tbody></table> <p>*No proporcionados en todos los modelos **Contenidos en el Paquete de Piezas</p>	Descripción	Cantidad	1) Ensamblaje de la Carcasa	1	2) Balastró(s)	1 o 2	3) Grapa de la Lámpara	3 o 6	4) Aldaba del Difusor	2 o 3	5) Lámpara de 22W o 22W y 32W *	1	6) Lámpara de 32W y 40W *	1	7) Difusor	1	8) Portalámpara *	2 o 3	9) Lámparas Fluorescentes Compactas *	2 o 3	10) Tornillos **	2	11) Capuchones de Alambres **	3
Description	Quantity																																																																									
1) Housing Assembly	1																																																																									
2) Ballast(s)	1 or 2																																																																									
3) Lamp Clip	3 or 6																																																																									
4) Diffuser Latch	2 or 3																																																																									
5) 22W or 22W and 32W Lamp *	1																																																																									
6) 32W and 40W Lamp *	1																																																																									
7) Diffuser	1																																																																									
8) Lampholder *	2 or 3																																																																									
9) Compact Fluorescent Lamps *	2 or 3																																																																									
10) Screws **	2																																																																									
11) Wire Nuts **	3																																																																									
Description	Quantité																																																																									
1) Bloc boîtier	1																																																																									
2) Ballast(s)	1 ou 2																																																																									
3) Agrafes de lampe	3 ou 6																																																																									
4) Fermeur du diffuseur	2 ou 3																																																																									
5) Lampe de 22 W ou 22W et 32 W *	1																																																																									
6) Lampe de 32 W et 40 W *	1																																																																									
7) Diffuseur	1																																																																									
8) Douille *	2 ou 3																																																																									
9) Lampes fluocompactes *	2 ou 3																																																																									
10) Vis **	2																																																																									
11) Capuchons de connexion **	3																																																																									
Descripción	Cantidad																																																																									
1) Ensamblaje de la Carcasa	1																																																																									
2) Balastró(s)	1 o 2																																																																									
3) Grapa de la Lámpara	3 o 6																																																																									
4) Aldaba del Difusor	2 o 3																																																																									
5) Lámpara de 22W o 22W y 32W *	1																																																																									
6) Lámpara de 32W y 40W *	1																																																																									
7) Difusor	1																																																																									
8) Portalámpara *	2 o 3																																																																									
9) Lámparas Fluorescentes Compactas *	2 o 3																																																																									
10) Tornillos **	2																																																																									
11) Capuchones de Alambres **	3																																																																									
Mounting Hardware Included	Quincaillerie de Montage Incluses	Herraje para Montaje Incluidas																																																																								
REQUIRED TOOLS	OUTILS REQUIS	HERRAMIENTAS REQUERIDAS																																																																								
																																																																										

INSTALLATION FIGURES

FIGURES D'INSTALLATION

FIGURAS DE LA INSTALACIÓN

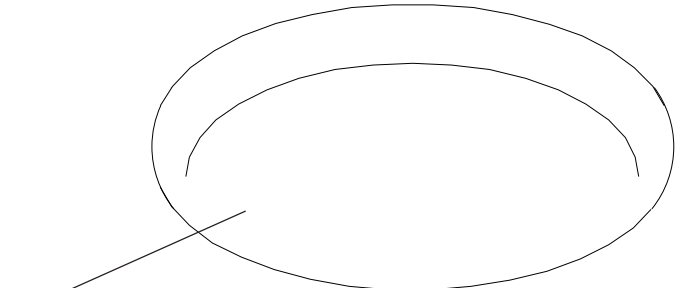
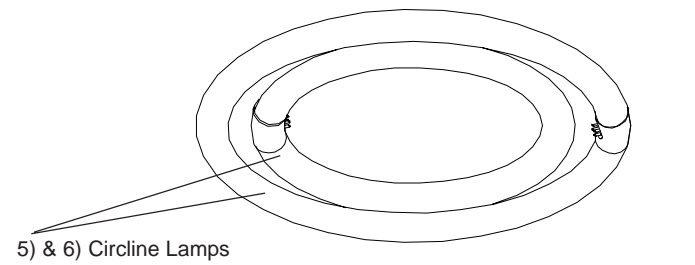
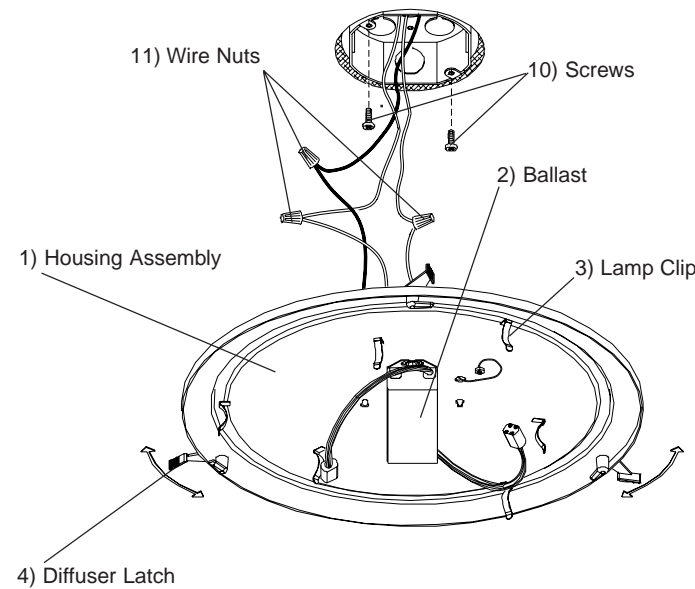

Circline Unit
Unité Circline
Unidade Circulare

Figure 2

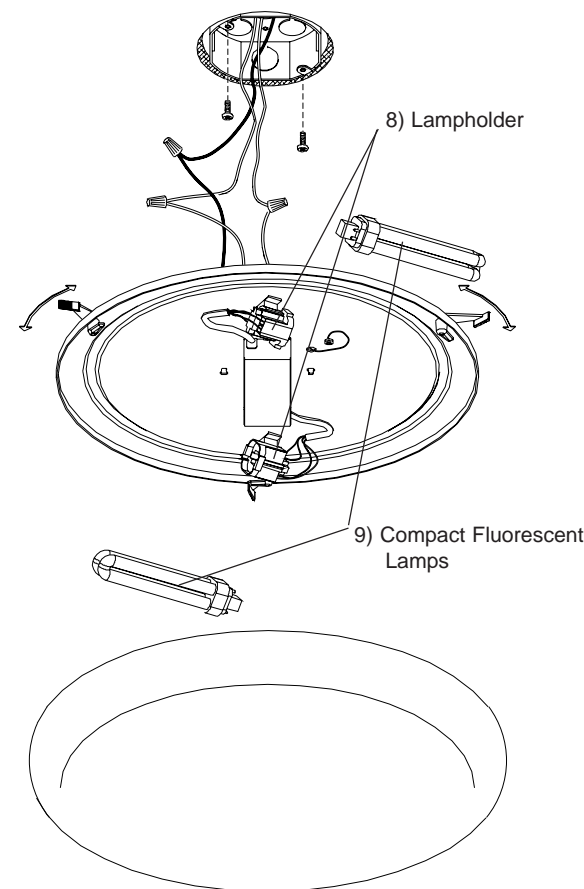

Compact Fluorescent Unit
Unité de Fluorescent Compact
Lámpara Fluorescent Compacta

INSTALLATION INSTRUCTIONS

1. Remove fixture components and parts pack(s). Check that all parts are included. See Fixture Packing List on Page 1 and Fig. 2 on Page 2.
2. Install two 1-1/2" Screws (10) into threaded holes in junction box with screw head 1/4" from being flush with the ceiling.
3. Check that black, white and green wires are extending from the the back of the fixture. Remove plastic diffuser if attached to fixture.

WIRING AND FIXTURE OPERATION CAUTION:
Connect fixture to supply wires rated for at least 90°C (194°F). Do not use fixture on dimming circuits.

Note: Assistance may be required to support fixture during installation.

4. With the power turned off, hold the fixture Housing Assembly (1) firmly and connect the green ground wire from the fixture to the bare copper ground wire from the junction box using a Wire Nut (11). (If house wiring does not include a ground wire, consult your local electrical code for approved grounding methods). See Fig. 2.

FOR PROPER CONNECTION, PLACE WIRE NUT OVER WIRES, TWIST CLOCKWISE UNTIL TIGHT.

5. Use Wire Nuts to connect black fixture wire to the black power supply wire and white fixture wire to the white power supply wire. See Fig. 2.
6. Hold Housing Assembly in one hand and with the other hand position wires up and into outlet box.
7. Align keyholes in fixture Housing Assembly over the previously installed screw heads in junction box, lift fixture up, rotate clockwise and tighten screws to secure Housing Assembly against ceiling. See Fig. 2.

Circline Units

8A. If lamp(s) are provided but not installed, plug power connectors into the lamp power receptacles. Begin installation with the smallest lamp (2 lamp fixtures) by positioning lamp over two of the three Lamp Clips (3). Gently push the lamp over the third clip while pulling the clip back slightly. Repeat the process with the second lamp.

CAUTION: The electrical connection plug of the lamp is designed to rotate freely within the limits of mechanical stops. Do not force beyond the limits of easy movement or the lamp may fail to operate.

Compact Fluorescent Units

8B. Align pins at base of lamp with holes in Lampholder (8) and gently push until secure.

9. Pivot end of Diffuser Latches (4) outward (away) from fixture housing, position diffuser flange inside fixture housing, pivot Latches inward to captivate diffuser.

10. Turn on electricity at fuse or circuit breaker box and verify success of installation.

Trouble Shooting Guide

If this fixture fails to operate properly, use the guide below to diagnose and correct the problem.

- Verify that correct lamp is used.
- Make sure lamp is properly seated in socket.
- Replace defective lamp(s).
- Verify that fixture is wired properly.
- Verify that fixture is grounded correctly.
- The line voltage at the fixture is correct.

Ballast replacement has to be done by a qualified electrician.

If further assistance is required, contact:

Consumer Products Technical Support at: (800) 748-5070

To clean, wipe fixture with a soft cloth. Clean diffuser with a mild soap and water. Do not use abrasive materials such as scouring pads or powders, steel wool or abrasive paper.

Learn to light your home like a pro!

 LIGHT A HOME .COM

INSTRUCCIONES DE INSTALACION

1. Remueva los componentes del luminario y el(los) paquete(s) de piezas. Asegure que todas las piezas estén incluidas. Vea Lista de Empaque del Luminario en la Pagina 1 y Fig. 2.
2. Instale dos tornillos de 1-1/2" (10) en los agujeros roscados en la caja de ensambladura con la cabeza de tornillo a 1/4" hacia abajo del techo.
3. Revise que los alambres negro, blanco y verde esten extendidos desde la parte trasera de la luminaria. Remueva el plástico del difusor que lo sujeta a la luminaria.

CUIDADO DE LA OPERACIÓN DEL LUMINARIO Y EL ALAMBRADO: Conecte el luminario a alambres de suministros que estén clasificados a por lo menos 90°C (194° F). No use el luminario en circuitos con atenuador de intensidad.

Nota: Puede que necesite asistencia para sostener el luminario durante la instalación.

4. Con la electricidad apagada, sostenga la cacerola del luminario (1) firmemente y conecte el alambre verde de conexión a tierra del luminario al alambre desnudo de cobre de la caja de ensambladura usando un capuchón de alambres (11). (Si el alambrado de la casa no incluye un alambre de hacer tierra, consulte su código eléctrico local para métodos aprobados de hacer tierra. Vea Fig. 2.

PARA UNA CONEXIÓN APROPIADA, COLOQUE EL CAPUCHÓN DE ALAMBRES SOBRE LOS ALAMBRES, GIRE HACIA SU DERECHA HASTA QUE QUEDE APRETADO.

5. Use Capuchones de Alambres para conectar el alambre negro del luminario al alambre negro de suministro eléctrico y el alambre blanco del luminario al alambre blanco de suministro eléctrico. Vea Fig. 2.
6. Sostenga el Ensamblaje de la Carcasa con una mano y con la otra estire los cables dentro del la caja de conexiones.
7. Alinee los "keyholes" en el ensamblaje de la Carcasa del luminario sobre las cabezas de tornillos previamente instalados en la caja de ensambladura, levante el luminario hacia arriba, rote a la derecha y apriete los tornillos para asegurar el Ensamblaje de la Carcasa contra el techo. Vea Fig. 2.

Unidades Circulares

8A. Si a(s) lámpara(s) son proporcionadas pero no estan instaladas, enchufe los conectores de fuente de suministro eléctrico al receptáculo suministro eléctrico de la lámpara. Comenzar la instalación con la lámpara más pequeña (luminaria de dos lámparas) colocando la lámpara sobre dos de los tres clips (sujetadores) de la lámpara (3). Empuje suavemente la lámpara sobre el tercer sujetador mientras retrocede el sujetador ligeramente. Repita el proceso con la segunda lámpara.

PRECAUCION: El tapón en la(s) lampara(s) circular(es) estan diseñadas para rotar libremente dentro de los limites mecanicos.

Lámparas Fluorescent Compacta

8B. Alinear los pines de la base de la lámpara con el agujero del soprte y suavemente empuje hasta que se asegure.

9. Introduzca el borde superior del difusor entre el borde de la luminaria y el clip (sujetador) del difusor (4), gire el difusor hacia arriba y empuje el clip (sujetador) del difusor hacia adentro como se encontró por el difusor durante la instalación.

10. Encienda la electricidad en la caja de fusibles o caja de cortacircuitos y verifique el éxito de la instalación.

Guía de Localización de Averías

Si este luminario falla de operar apropiadamente, use la siguiente guía para diagnosticar y corregir el problema.

- Verifique que la Lámpara usada es la correcta.
- Asegure que la lámpara este asentada correctamente en el enchufe.
- Reemplace la(s) lámpara(s) defectiva(s)
- Verifique que el luminario este alambrado apropiadamente.
- Verifique que el luminario este conectado tierra correctamente.
- El voltaje de la línea en el luminario este correcto

El reemplazo del balastro tiene que ser hecho por un electricista calificado.

Si requiere ayuda adicional, contacte:

Consumer Products Technical Support at: (800) 748-5070

Para limpiar el luminario, use un paño suave. Limpie el difusor con un jabón suave y agua. No utilice materias abrasivas tales como almohadillas o polvos de restregar, "steel wool" o papel de lija.

¡Aprenda a iluminar su hogar como un profesional!

 LIGHT A HOME .COM