

Square
Équerre
Escuadra

Colored 100%
Silicone Sealant
Mastic à la silicone
à 100%coloré
Sellador 100% de
silicona de color

1-1/4" Galvanized or Plated
Truss Head Screws
Vis à tête plate bombée
ou galvanisée 1-1/4"
Tornillos de cabeza reforzada
enchapados o galvanizados de 1-1/4"

Optional/Optionnel/Opcional:

- Mortar cement/Mortier/Cemento mortero
- Shims/Cales/Cuñas
- Furring Strips/Tasseaux/Listones de enrasar

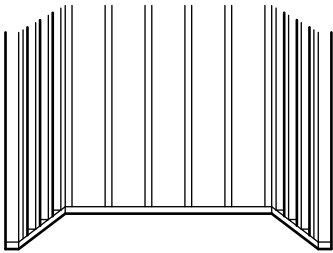
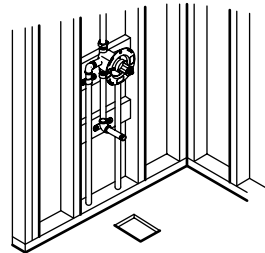
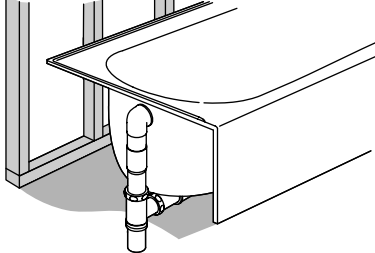
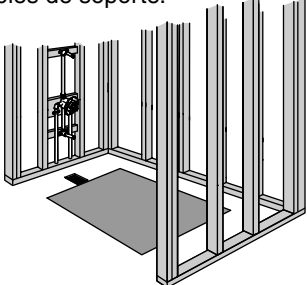
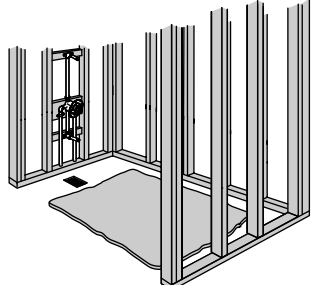
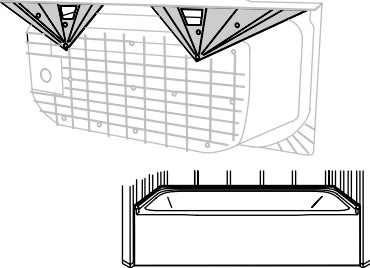
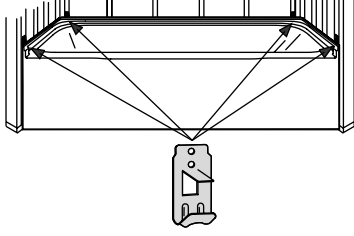
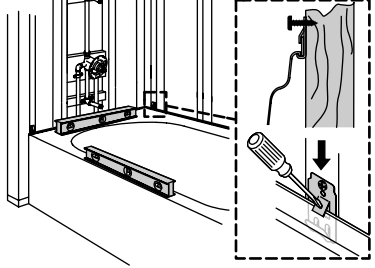
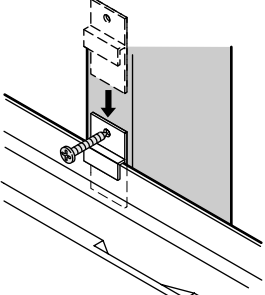
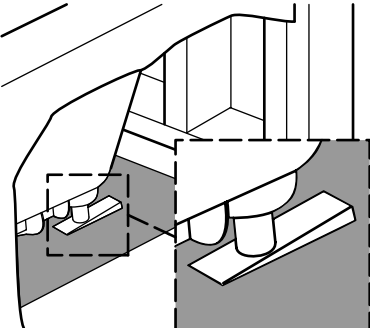
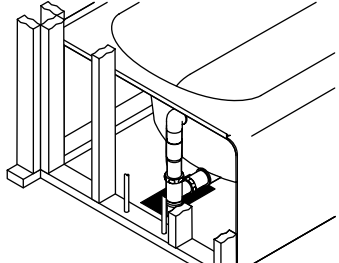
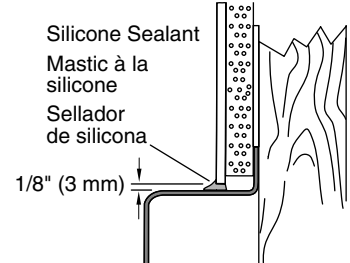
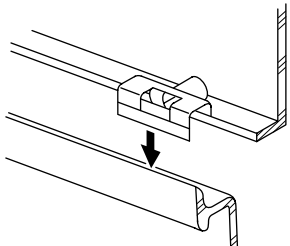
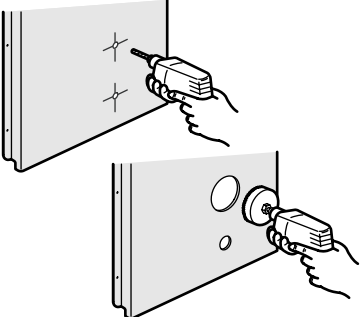
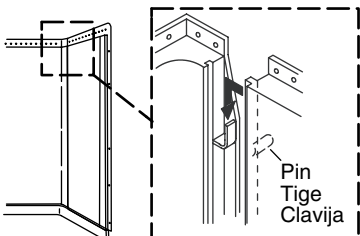
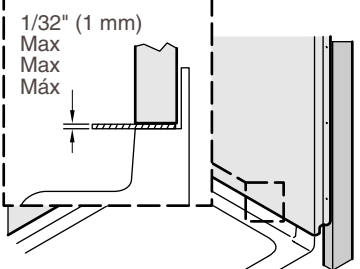
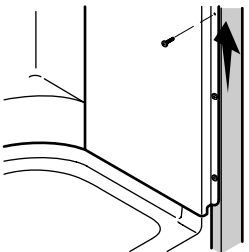
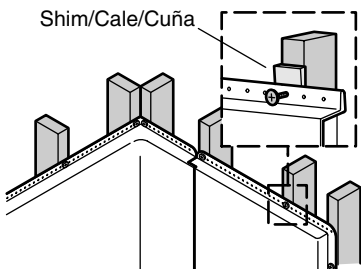
<p>Observe all local building and plumbing codes. Respecter tous les codes de bâtiment et de plomberie locaux. Cumpla con todos los códigos locales de construcción y plomería.</p>	<p>Install on an adequately supported subfloor. If the subfloor is not level and access to shim is difficult, install with a 1" (25 mm) to 2" (51 mm) bed of mortar cement. Installer sur un sous-plancher soutenu de manière adéquate. Si le sous-plancher n'est pas à niveau et si l'accès à la cale est difficile, installer un lit de mortier de 1" (25 mm) à 2" (51 mm). Instale en un subpiso con el soporte adecuado. Si el subpiso no está a nivel y el acceso para colocar cuñas es difícil, instale con una capa de 1" (25 mm) a 2" (51 mm) de cemento mortero.</p>	<p>1 Construct a plumb stud pocket according to the Roughing-in information on the back page. Construire une enveloppe de montant d'aplomb selon les informations de raccordement de la page arrière. Construya un encajonado de postes de madera a plomo conforme al diagrama de instalación que se presenta al reverso de la hoja.</p> 	<p>2 Install the rough plumbing. Installer la plomberie de raccordement. Instale las tuberías de plomería.</p> 	<p>3 Install the drain to the bath. Position a protective liner in the bath basin. Installer le drain sur la baignoire. Placer une couverture de protection dans le bassin de la baignoire. Instale el desagüe a la bañera. Coloque un recubrimiento protector en el área de la bañera.</p> 
<p>4 Staple the felt pad, if provided, to the subfloor so it will contact all support feet. Attacher le coussinet sur le sous-plancher avec des agrafes, si fournies, de manière à ce qu'il entre en contact avec tous les pieds de support. Engrape el protector de fieltro, si provisto, al subpiso de manera que haga contacto con todos los pies de soporte.</p> 	<p>5 Without a pad, we recommend the basin area be set in 1" (25 mm) to 2" (51 mm) of mortar cement. Sans coussinet, nous recommandons que la zone du bassin soit fixée dans 1" (25 mm) à 2" (51 mm) de mortier. Sin un protector, se recomienda que el fondo se coloque sobre una capa de 1" (25 mm) a 2" (51 mm) de cemento mortero.</p> 	<p>6 Attach the apron brace, if provided. Lift and position the bath in the stud pocket. Attacher le renfort du bandeau, si celui-ci est fourni. Lever et positionner la baignoire dans l'enveloppe du montant. Fije el refuerzo del faldón, si provisto. Levante y coloque la bañera en el encajonado de postes de madera.</p> 	<p>7 Attach metal support clips to the flange at the locations shown in the Roughing-in information. Attacher les agrafes de support sur la bride aux emplacements indiqués dans l'information de raccordement. Fije los clips metálicos de soporte al reborde en los lugares indicados en el diagrama de instalación.</p> 	<p>8 Level the unit. Secure the metal support clips to the studs. Bend the tabs over the flange. Niveler l'unité. Sécuriser les agrafes de support en métal sur les montants. Plier les pattes par-dessus la bride. Nivele la unidad. Apriete los clips metálicos de soporte a los postes de madera. Doble las lengüetas sobre el reborde.</p> 
<p>9 Install plastic attachment clips at all remaining stud locations. Installer les agrafes d'attache en place en plastique à tous les emplacements restants des montants. Instale los clips de sujeción de plástico en todos los lugares restantes de postes de madera.</p> 	<p>10 With the unit level, shim under the support feet as needed. Avec l'unité nivelée, placer des cales sous les pieds de support selon les besoins. Con la unidad a nivel, instale cuñas debajo los pies de soporte según sea necesario.</p> 	<p>11 Connect the bath drain to the drain pipe. Position a protective liner in the bath basin. Connecter le drain de la baignoire au tuyau du drain. Placer une couverture de protection dans le bassin de la baignoire. Conecte el desagüe de la bañera al tubo de desagüe. Coloque un recubrimiento protector en el área de la bañera.</p> 	<p>12 Custom walls: Install furring strips, wallboard, and finished wall material as shown. Murs personnalisés: Installer des tasseaux, un panneau mural et le matériau du mur fini tel qu'illustré. Paredes personalizadas: Instale listones de enrasar, panel de yeso y material de acabado de la pared como se muestra.</p> 	<p>13 Install the back wall. Engage the back wall clips onto the flange. Installer le mur arrière. Engager les agrafes du mur arrière sur la bride. Instale la pared posterior. Engrane los clips de la pared posterior en el reborde.</p> 
<p>14 Measure, mark, and drill the faucet holes in the end wall. Mesurer, marquer et percer les trous de robinet dans le mur d'extrémité. Mida, marque y taladre los orificios para la grifería en la pared lateral.</p> 	<p>15 Install the end walls. Engage the end wall pins in the back wall slots. Installer les murs d'extrémité. Engager les pattes de mur d'extrémité dans les fentes du mur d'extrémité. Instale las paredes laterales. Encaje las clavijas de la pared lateral en las ranuras de la pared posterior.</p> 	<p>16 The front edges should be flush, with no more than a 1/32" (1 mm) gap. Les bords avant doivent être à ras, avec un écart de 1/32" (1 mm) maximum. Los filos frontales deben quedar al ras, con una separación no mayor de 1/32" (1 mm).</p> 	<p>17 Starting at the bottom, install screws through the dimples to secure the flanges to the studs. Commencer par le bas et installer les vis à travers les encoches pour sécuriser les brides sur les montants. Comenzando en el lado inferior, instale tornillos a través de las hendiduras para fijar los rebordes a los postes de madera.</p> 	<p>18 Secure the walls to the studs along the top. Use shims as needed. Sécuriser les murs sur les montants le long du haut. Utiliser des cales selon le besoin. Fije las paredes a los postes de madera a lo largo de la parte superior. Utilice cuñas de ser necesario.</p> 

19 Cover the framing with water-resistant wallboard. Install the finished wall material.
Couvrir le cadre avec un panneau mural hydro-résistant. Installer le matériau du mur fini.
Cubra la estructura de postes de madera con panel de yeso resistente al agua. Instale el material de acabado de la pared.

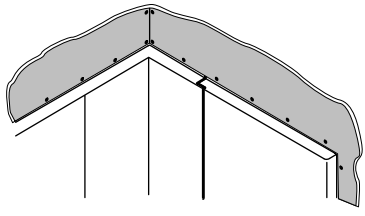

20 Install the faucet trim and accessories, and seal where they contact the wall panels.
Installer la garniture du robinet et les accessoires, et sceller en l'emplacement où ils entrent en contact avec les panneaux muraux.
Instale la guarnición de grifería y los accesorios, y selle donde hagan contacto con los paneles de pared.

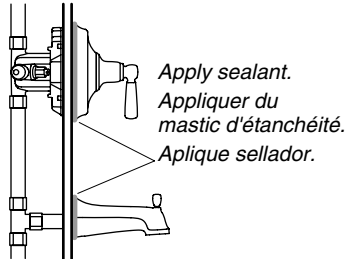

21 Apply 100% silicone sealant to all bath and wall seams.
Appliquez du mastic d'étanchéité à la silicone à 100% sur tous les joints de la baignoire et des murs.
Aplique sellador 100% de silicona en todas las uniones de la bañera y las paredes.

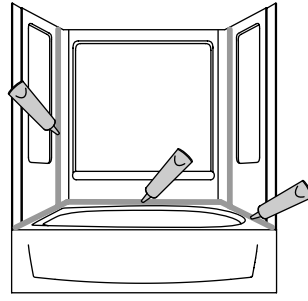

22 After painting, apply 100% silicone sealant where the unit contacts the finished wall.
Après avoir peint, appliquez du mastic d'étanchéité à la silicone à 100% à l'emplacement où l'unité entre en contact avec le mur fini.
Después de pintar, aplique sellador 100% de silicona donde la unidad hace contacto con la pared acabada.

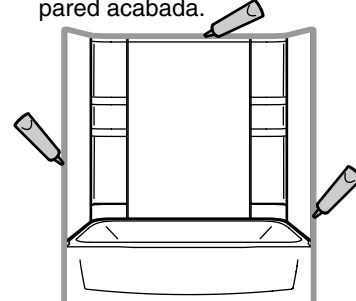

Series/Séries/Serie 6104

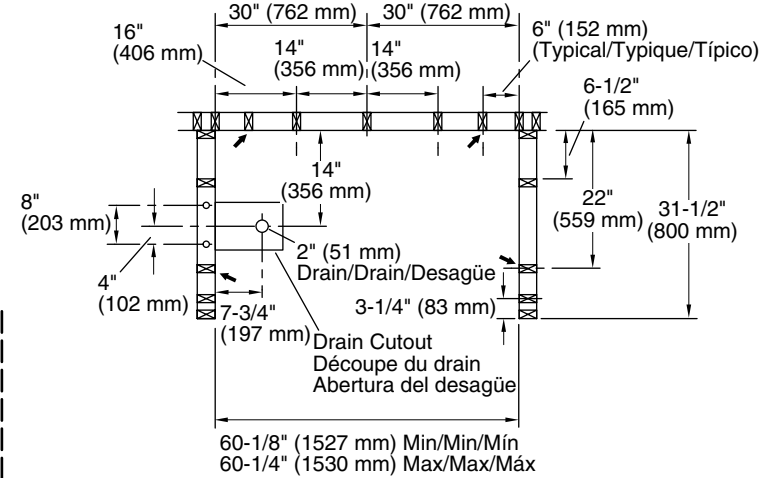
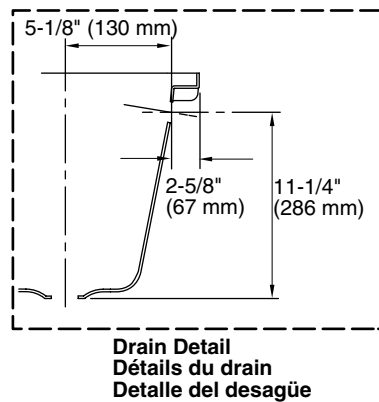
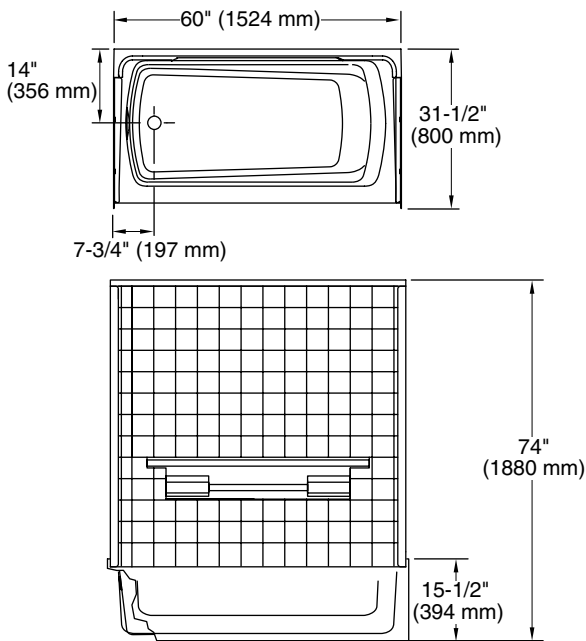

Support Clip Locations (4 total)
Emplacements pour les agrafes de support (4 au total)
Lugares para los clips de soporte (4 total)

WARRANTY

Bathing Fixtures (bathtubs and shower receptors) – 10 YEARS LIMITED RESIDENTIAL / 3 YEARS LIMITED COMMERCIAL
Kitchen and Utility Sinks – LIFETIME LIMITED CONSUMER / 3 YEARS LIMITED COMMERCIAL

Based on the classification specified above, STERLING bathing fixtures made of solid Vikrell material are warranted to be free of manufacturing defects for 10 years from the date of sale when fixtures are used in residential (owner-occupied) buildings, or 3 years from the date of sale when fixtures are used in commercial (hotels, motels, rental property) buildings.

Whirlpool baths are warranted to be free of manufacturing defects for the same period except for the pump/motor assembly, which is warranted to be free of manufacturing defects for 1 year from the date of sale.

Kitchen and utility sinks made of solid Vikrell material are warranted to be free of manufacturing defects for as long as the original consumer purchaser owns his/her home, or for 3 years from the date of sale when used in commercial (hotels, motels, rental property) buildings.

Kohler Co. will, at its election, repair, rectify or replace a fixture when inspection by Kohler Co. discloses any such defects occurring in normal usage within the time period of coverage stated above. Kohler Co. is not responsible for removal or installation costs where replacement is indicated. Damages due to improper handling, installation or maintenance are not considered manufacturing defects and are not covered by this warranty. This warranty is valid for the original, consumer purchaser only.

To obtain warranty service, contact Sterling, either through your plumbing contractor, home center, wholesaler or dealer, or by calling or writing Sterling, Consumer Services, 444 Highland Drive, Kohler, Wisconsin 53044, 1-800-783-7546.

TO THE EXTENT PERMITTED BY LAW, ALL IMPLIED WARRANTIES INCLUDING THOSE OF MERCHANTABILITY AND FITNESS FOR A PARTICULAR PURPOSE ARE HEREBY DISCLAIMED. KOHLER CO. AND SELLER HEREBY DISCLAIM ANY LIABILITY FOR SPECIAL, INCIDENTAL, OR CONSEQUENTIAL DAMAGES. Some states/provinces do not allow limitations on how long an implied warranty lasts, or the exclusion or limitation of special, incidental or consequential damages, so these limitations and exclusions may not apply to you. This warranty gives you specific legal rights. You may have other rights which vary from state/province to state/province.

This is the exclusive written warranty for Kohler Co.

For copies of our literature, call our Customer Care Center: 1-800-STERLING (1-800-783-7546).

The following information is available at:

www.SterlingPlumbing.com; just search by your model number:

- Troubleshooting
- Care and Cleaning Tips
- Detailed Installation Information

GARANTIE

Meubles de bain (baignoires et receveurs de douche) - GARANTIE RÉSIDENIELLE LIMITÉE DE 10 ANS / GARANTIE COMMERCIALE LIMITÉE DE 3 ANS

Éviers de cuisine et éviers utilitaires - GARANTIE CONSOMMATEUR LIMITÉE À VIE / GARANTIE COMMERCIALE LIMITÉE DE 3 ANS
En fonction de la classification spécifiée ci-dessus, les meubles de bain STERLING en Vikrell sont garantis contre tout défaut de fabrication pendant 10 ans après la date d'achat lors d'une utilisation résidentielle (maison occupée par le propriétaire), ou pendant 3 ans après la date d'achat si utilisé dans un établissement commercial (hôtel, motel et maisons de location).

Les baignoires d'hydromassage sont garanties contre tout vice de fabrication pour la même période à l'exception du groupe moteur/pompe, qui est garanti contre tout vice de fabrication pendant 1 an à partir de la date d'achat.

Les éviers de cuisine et utilitaires en matériau Vikrell sont garantis contre tout vice de fabrication aussi longtemps que l'acquéreur d'origine est propriétaire de son domicile, ou pour une durée de trois ans à partir de la date d'achat lorsqu'ils sont utilisés dans des établissements commerciaux (hôtels, motels, maisons de location).

Si un vice est découvert au cours d'une utilisation normale, Kohler Co. choisira, à sa discrétion, la réparation, le remplacement ou la rectification de l'appareil, après inspection par Kohler Co. durant la période susmentionnée. Si le remplacement est nécessaire, Kohler Co. n'est pas responsable des frais d'enlèvement ou d'installation. Les dommages causés par une mauvaise manipulation, une installation erronée ou un mauvais entretien ne sont pas considérés comme étant des vices de fabrication, et ne sont pas couverts par la présente garantie. Cette garantie est valide pour l'acquéreur d'origine uniquement.

Pour obtenir le service de garantie, contacter Sterling, par l'intermédiaire du plombier, centre de rénovation, revendeur ou distributeur ou bien par écrit à l'adresse suivante Sterling, Consumer Services, 444 Highland Drive, Kohler, Wisconsin 53044, 1-800-783-7546.

DANS LA MESURE PRÉVUE PAR LA LOI, TOUTES LES GARANTIES TACITES, Y COMPRIS CELLES DE COMMERCIALITÉ ET D'ADAPTATION À UN USAGE PARTICULIER, SONT PAR LA PRÉSENTE REJETÉES. KOHLER CO. ET LE VENDEUR DÉCLINENT PAR LES PRÉSENTES TOUTE RESPONSABILITÉ EN CAS DE DOMMAGES PARTICULIERS, ACCESSOIRES OU INDIRECTS. Certains états et provinces ne permettent pas de limite sur la durée de la garantie tacite, ni l'exclusion ou la limite des dommages particuliers, accessoires ou indirects, et, par conséquent, lesdites limites et exclusions peuvent ne pas s'appliquer à votre cas. Cette garantie vous donne des droits juridiques particuliers. Vous pouvez également avoir d'autres droits qui varient d'un état ou d'une province à l'autre.

Ceci constitue la garantie écrite exclusive de Kohler Co.

Pour obtenir des copies de notre documentation, appeler notre service à la clientèle: 1-800-STERLING (1-800-783-7546)

Les informations suivantes sont disponibles sur le site:

www.SterlingPlumbing.com; il suffit d'utiliser votre numéro de modèle pour effectuer les recherches:

- Dépannage
- Conseils d'entretien et de nettoyage
- Informations d'installation détaillées

GARANTÍA

Unidades de baño (bañeras y receptores de ducha) - LIMITADA DE 10 AÑOS PARA USO RESIDENCIAL / LIMITADA DE 3 AÑOS PARA USO COMERCIAL
Fregaderos de cocina y lavaderos de servicio – LIMITADA DE POR VIDA PARA EL CONSUMIDOR / LIMITADA DE 3 AÑOS PARA USO COMERCIAL

De acuerdo a la clasificación arriba descrita, se garantiza que las unidades de baño STERLING hechas de material sólido Vikrell están libres de defectos de fabricación por un periodo de 10 años a partir de la fecha de venta, en el caso de unidades de uso residencial (ocupada por el propietario), o por un periodo de 3 años a partir de la fecha de venta, en el caso de unidades de uso comercial (hoteles, moteles y propiedades de alquiler).

Se garantiza que las bañeras de hidromasaje están libres de defectos de fabricación por el mismo periodo de tiempo, excepto el montaje de bomba/motor, el cual se garantiza que está libre de defectos de fabricación por 1 año a partir de la fecha de venta.

Se garantiza que los fregaderos de cocina y los lavaderos de servicio hechos de material sólido de Vikrell estarán libres de defectos de fabricación mientras el comprador consumidor original sea propietario de su casa, o por 3 años a partir de la fecha de venta, en el caso de unidades de uso comercial (hoteles, moteles, propiedades para alquiler).

Kohler Co., a su criterio, reparará, rectificará o reemplazará una unidad en los casos en que la inspección realizada por Kohler Co. determine que dichos defectos ocurrieron durante el uso normal dentro del periodo de cobertura indicado anteriormente. Kohler Co. no se hace responsable de costos de desinstalación o instalación donde se reemplace el producto. Los daños que resulten de errores de manejo, instalación o mantenimiento inadecuado no serán considerados como defectos de fabricación y no estarán cubiertos por esta garantía. Esta garantía es válida únicamente para el comprador consumidor original.

Para obtener el servicio de garantía, comuníquese con Sterling, a través de su contratista de plomería, centro de remodelación, mayorista o distribuidor, o llame o escriba a Sterling, Consumer Services, 444 Highland Drive, Kohler, Wisconsin 53044, 1-800-783-7546.

EN LA MEDIDA QUE LA LEY LO PERMITA, POR MEDIO DE LA PRESENTE SE DESCARGA RESPONSABILIDAD DE TODA GARANTÍA IMPLÍCITA, INCLUYENDO DE COMERCIALIZACIÓN E IDONEIDAD PARA UN USO DETERMINADO. KOHLER CO. Y EL VENDEADOR POR MEDIO DE LA PRESENTE DESCARGAN TODA RESPONSABILIDAD POR CONCEPTO DE DAÑOS PARTICULARES, INCIDENTALES O INDIRECTOS. Algunos estados/provincias no permiten limitaciones en cuanto a la duración de una garantía implícita o a la exclusión o limitación de daños particulares, incidentales o indirectos, por lo que estas limitaciones y exclusiones pueden no aplicar a su caso. Esta garantía le otorga ciertos derechos legales específicos. Además, usted puede tener otros derechos que varían de estado a estado y provincia a provincia.
Ésta es la garantía exclusiva por escrito de Kohler Co.

Para obtener copias de nuestra información escrita, llame a nuestro Centro de Atención al Cliente: 1-800-STERLING (1-800-783-7546).

La información siguiente está disponible en:

www.SterlingPlumbing.com; simplemente busque por número de modelo:

- Resolución de problemas
- Sugerencias de cuidado y limpieza
- Información detallada de instalación